

CYBEX GmbH
RIEDINGER STR. 18 | 95448 BAYREUTH | GERMANY

WWW.CYBEX-ONLINE.COM | INFO@CYBEX-ONLINE.COM | WWW.FACEBOOK.COM/CYBEX.ONLINE

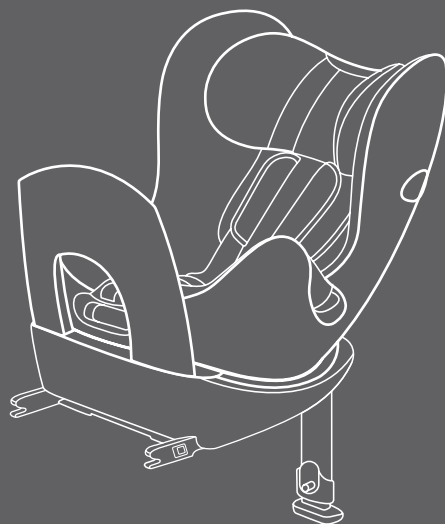

GO TO WWW.CYBEX-ONLINE.COM
TO WATCH AN INSTRUCTIONAL VIDEO



SIRONA

ECE R-44/04 Gr. 0+/1, 0-18 kg (CA. 0 - 4 Y)

User guide

DE

UK

IT

FR

NL

PL

HU

CZ

SK

ES

PT

DE: Gruppe 0+/1 – rückwärtsgerichtet (0-18 kg) **UK:** Group 0+/1 – rearward-facing (0-18 kg) **IT:** Gruppo 0+/1 – senso contrario alla marcia (0-18 kg) **FR:** Groupe 0+/1 – orienté vers l'arrière (0-18 kg) **NL:** Groep 0+/1 – naar achter kijkend (0-18 kg)
PL: Grupa 0+/1 – tyłem do kierunku jazdy (0-18 kg) **HU:** Korcsoport: 0+/1 – menetiránnyal szemben beszerelve (0-18 kg) **CZ:** skupina 0+/1 – proti směru jízdy (0-18 kg) **SK:** skupina 0 + / 1 – proti smeru jazdy (0-18 kg) / **ES:** Grupo 0+/1 - Sentido contrario a la marcha (0-18 kg) **PT:** Grupo 0+/1 - Sentido contrário ao da marcha (0-18 kg)

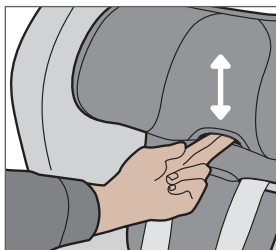
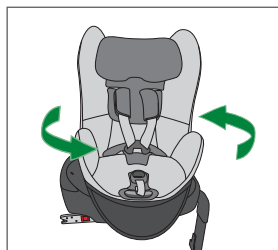
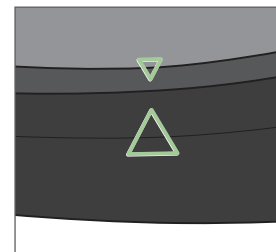
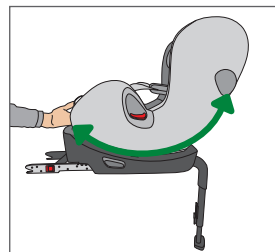
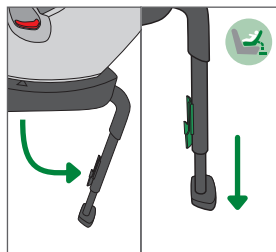
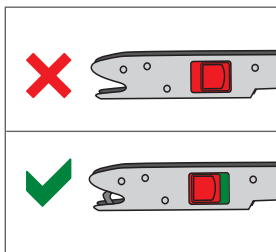
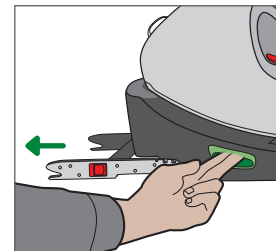
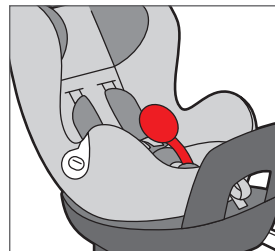
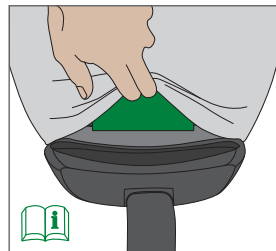
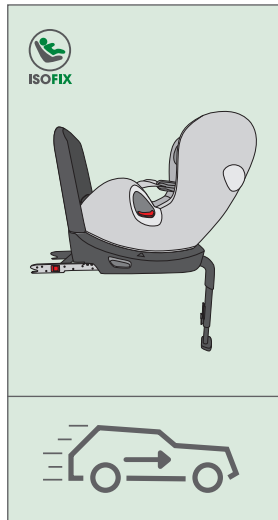

WARNUNG! DIESE KURZANLEITUNG DIEN NUR DER ÜBERSICHT. FÜR MAXIMALEN SCHUTZ UND KOMFORT IHRES KINDES IST ES UNBEDINGT NOTWENDIG, DIE GESAMTE GEBRAUCHSANLEITUNG AUFMERKSAM ZU LESEN.

WARNING! THIS SHORT MANUAL SERVES AS AN OVERVIEW ONLY. FOR MAXIMUM PROTECTION AND BEST COMFORT OF YOUR CHILD, IT IS ESSENTIAL TO READ AND FOLLOW THE ENTIRE INSTRUCTION MANUAL CAREFULLY.

ATTENZIONE! QUESTE ISTRUZIONI SONO SOLO UN SOMMARIO. PER GARANTIRE LA MASSIMA SICUREZZA E COMFORT AL VOSTRO BAMBINO E' INDISPENSABILE LEGGERE ATTENTAMENTE ED INTERAMENTE IL MANUALE ISTRUZIONI E SEGUIRNE SCRUPolosAMENTE LE INDICAZIONI.

AVERTISSEMENT! CE PETIT MANUEL NE DONNE QU'UN BREF APERÇU. POUR LA PROTECTION MAXIMALE ET LE CONFORT OPTIMAL DE VOTRE ENFANT, IL EST PRIMORDIAL DE LIRE ATTENTIVEMENT ET DE SUIVRE LE MODE D'EMPLOI.

WAARSCHUWING! DEZE KORTE HANDLEIDING IS SLECHTS EEN OVERZICHT. VOOR EEN MAXIMUM BESCHERMING EN HET BESTE COMFORT VOOR UW KIND IS HET ESSENTIEEL DAT U DE VOLLEDIGE HANDLEIDING ZORGVULDIG LEEST EN OPVOLGT.

OSTRZEŻENIE! INSTRUKCJA TA JEST TYLKO OBRAZKOWYM STRESZCZENIEM. ABY ZAGWARANTOWAĆ SWOJEMU DZIECKU MAKSYMALNE BEZPIECZEŃSTWO I WYGODĘ, NALEŻY UWAŻNIE PRZECZYTAĆ CAŁĄ INSTRUKCJĘ.

FIGYELEM! EZ A RÖVID ÚTMUTATÓ KIZÁRÓLAG ÁTTEKINTÉSKÉNT SZOLGÁL. GYERMEKE MAXIMÁLIS VÉDELME ÉS LEGNAGYOBB KÉNYELME ÉRDEKÉBEN ELENGEDHETETLEN A TELJES HASZNÁLATI ÚTMUTATÓ ELOLVASÁSA ÉS A BENNE FOGLALT UTASÍTÁSOK BETARTÁSA.

VAROVÁNÍ! TENTO NÁVOD K POUŽITÍ SLOUŽÍ JAKO KRÁTKÝ PŘEHLED. PRO MAXIMÁLNÍ OCHRANU A MAXIMÁLNÍ POHODLÍ VAŠEHO DÍTĚTE JE NUTNÉ SI PŘEČÍST A DODRŽOVAT CELÝ NÁVOD K POUŽITÍ.

VAROVANIE! TENTO NÁVOD NA POUŽITIE SLUŽÍ AKO KRÁTKY PREHĽAD. PRE MAXIMÁLNU OCHRANU A MAXIMÁLNE POHODLIE VÁŠHO DIEŤAŤA JE NUTNÉ SI PREČÍTAŤ A DODRŽIAVAŤ CELÝ NÁVOD NA POUŽITIE.

IADVERTENCIA! ESTAS INSTRUCCIONES SÓLO SON UN RESUMEN. PARA GARANTIZAR LA MÁXIMA SEGURIDAD Y CONFORT PARA SU HIJO, ES MUY IMPORTANTE LEER COMPLETA Y ATENTAMENTE EL MANUAL DE INSTRUCCIONES.

ATENÇÃO! ESTE PEQUENO MANUAL SERVE APENAS PARA CONSULTA. PARA MÁXIMA PROTECÇÃO E CONFORTO DA CRIANÇA, É ESSENCIAL LER E SEGUIR CUIDADOSAMENTE TODO O MANUAL DE INSTRUÇÕES.

5 | INHALT

DE

6 | CONTENT

UK

6 | ARGOMENTI

IT

43 | TABLE DES MATIÈRES

FR

44 | INHOUD

NL

44 | SPIS TREŚCI

PL

81 | TARTALOMJEGYZÉK

HU

82 | OBSAH

CZ

82 | OBSAH

SK

119 | CONTENIDO

ES

120 | CONTEÚDO

PT

DE: Gruppe 1 – vorwärtsgerichtet (9-18 kg) **UK:** Group 1 – forward-facing (9-18 kg) **IT:** Gruppo 1 – senso di marcia (9-18 kg)
FR: Groupe 1 – orienté vers l'avant (9-18 kg) **NL:** Groep 1 – naar voor kijkend (9-18 kg) **PL:** Grupa 1 – przodem do kierunku jazdy (9-18 kg)
HU: Korcsoport: 1 – menetirányban beszerelve (9-18 kg) **CZ:** skupina 1 – ve směru jízdy (9-18 kg) **SK:** skupina 1 – v smere jízdy (9-18 kg) **ES:** Grupo 1 - Sentido favorable a la marcha (9-18 kg) **PT:** Grupo 1 - Sentido a favor da marcha (9-18 kg)

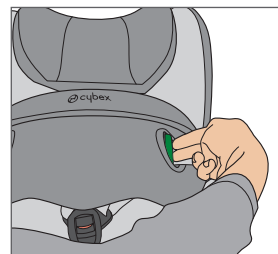
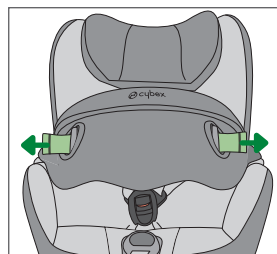
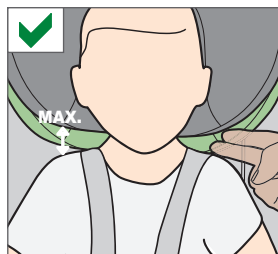
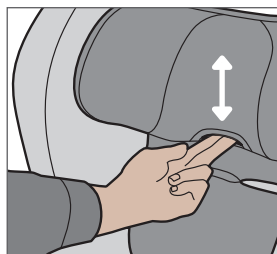
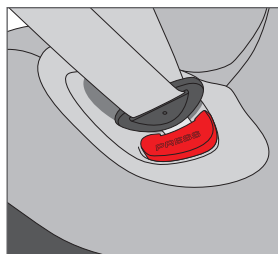
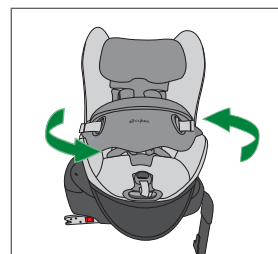
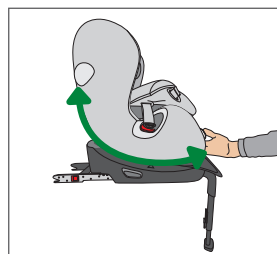
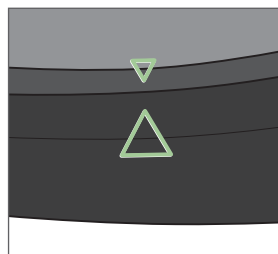
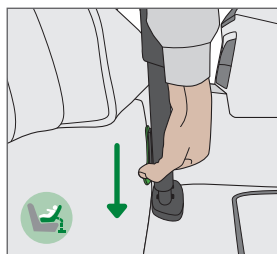
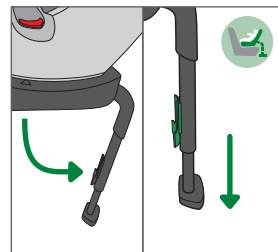
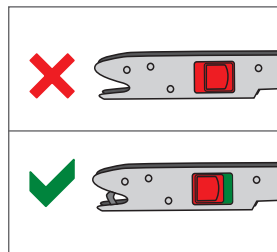
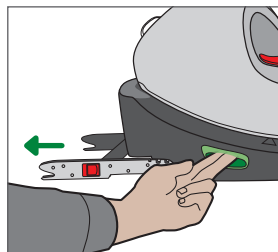
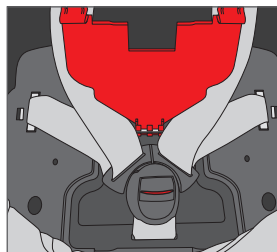
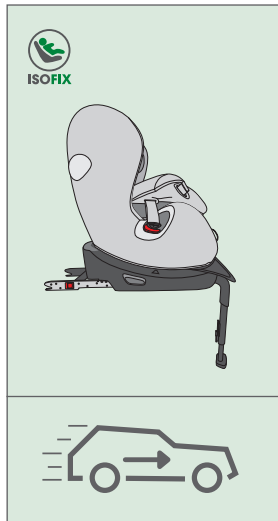

WARNUNG! DIESE KURZANLEITUNG DIEN NUR DER ÜBERSICHT. FÜR MAXIMALEN SCHUTZ UND KOMFORT IHRES KINDES IST ES UNBEDINGT NOTWENDIG, DIE GESAMTE GEBRAUCHSANLEITUNG AUFMERKSAM ZU LESEN.

WARNING! THIS SHORT MANUAL SERVES AS AN OVERVIEW ONLY. FOR MAXIMUM PROTECTION AND BEST COMFORT OF YOUR CHILD, IT IS ESSENTIAL TO READ AND FOLLOW THE ENTIRE INSTRUCTION MANUAL CAREFULLY.

ATTENZIONE! QUESTE ISTRUZIONI SONO SOLO UN SOMMARIO. PER GARANTIRE LA MASSIMA SICUREZZA E COMFORT AL VOSTRO BAMBINO E' INDISPENSABILE LEGGERE ATTENTAMENTE ED INTERAMENTE IL MANUALE ISTRUZIONI E SEGUIRNE SCRUPOLOSAMENTE LE INDICAZIONI.

AVERTISSEMENT! CE PETIT MANUEL NE DONNE QU'UN BREF APERÇU. POUR LA PROTECTION MAXIMALE ET LE CONFORT OPTIMAL DE VOTRE ENFANT, IL EST PRIMORDIAL DE LIRE ATTENTIVEMENT ET DE SUIVRE LE MODE D'EMPLOI.

WAARSCHUWING! DEZE KORTE HANDLEIDING IS SLECHTS EEN OVERZICHT. VOOR EEN MAXIMUM BESCHERMING EN HET BESTE COMFORT VOOR UW KIND IS HET ESSENTIEEL DAT U DE VOLLEDIGE HANDLEIDING ZORGVULDIG LEEST EN OPVOLGT.

OSTRZEŻENIE! INSTRUKCJA TA JEST TYLKO OBRAZKOWYM STRESZCZENIEM. ABY ZAGWARANTOWAĆ SWOJEMU DZIECKU MAKSYMALNE BEZPIECZEŃSTWO I WYGODĘ, NALEŻY UWAŻNIE PRZECZYTAĆ CAŁĄ INSTRUKCJĘ.

FIGYELEM! EZ A RÖVID ÚTMUTATÓ KIZÁRÓLAG ÁTTEKINTÉSKÉNT SZOLGÁL. GYERMEKE MAXIMÁLIS VÉDELME ÉS LEGNAGYOBB KÉNYELME ÉRDEKÉBEN ELENGEDHETETLEN A TELJES HASZNÁLATI ÚTMUTATÓ ELOLVASÁSA ÉS A BENNE FOGLALT UTASÍTÁSOK BETARTÁSA.

VAROVÁNÍ! TENTO NÁVOD K POUŽITÍ SLOUŽÍ JAKO KRÁTKÝ PŘEHLED. PRO MAXIMÁLNÍ OCHRANU A MAXIMÁLNÍ POHODLÍ VAŠEHO DÍTĚTE JE NUTNÉ SI PŘEČÍST A DODRŽOVAT CELÝ NÁVOD K POUŽITÍ.

VAROVANIE! TENTO NÁVOD NA POUŽITIE SLUŽÍ AKO KRÁTKY PREHLAD. PRE MAXIMÁLNU OCHRANU A MAXIMÁLNE POHODLIE VÁŠHO DIEŤAŤA JE NUTNÉ SI PREČÍTAŤ A DODRŽIAVAŤ CELÝ NÁVOD NA POUŽITIE.

IADVERTENCIA! ESTAS INSTRUCCIONES SÓLO SON UN RESUMEN. PARA GARANTIZAR LA MÁXIMA SEGURIDAD Y CONFORT PARA SU HIJO, ES MUY IMPORTANTE LEER COMPLETA Y ATENTAMENTE EL MANUAL DE INSTRUCCIONES.

ATENÇÃO! ESTE PEQUENO MANUAL SERVE APENAS PARA CONSULTA. PARA MÁXIMA PROTECÇÃO E CONFORTO DA CRIANÇA, É ESSENCIAL LER E SEGUIR CUIDADOSAMENTE TODO O MANUAL DE INSTRUÇÕES.

5 | INHALT

DE

6 | CONTENT

UK

6 | ARGOMENTI

IT

43 | TABLE DES MATIÈRES

FR

44 | INHOUD

NL

44 | SPIS TREŚCI

PL

81 | TARTALOMJEGYZÉK

HU

82 | OBSAH

CZ

82 | OBSAH

SK

119 | CONTENIDO

ES

120 | CONTEÚDO

PT



HINWEIS! Bitte bewahren Sie die Gebrauchsanleitung immer in dem dafür vorgesehenen Fach unter dem Sitzbezug, an der Rückseite der Rückenlehne auf.

NOTE! Always keep the User Guide handy in the slot provide for it under the cover, on the back of the backrest.

NOTA BENE! Raccomandiamo di tenere sempre il manuale a portata di mano per ogni riferimento futuro (ad es. nell'alloggiamento sotto il rivestimento, nella parte posteriore dello schienale)

ZULASSUNG CYBEX SIRONA:
ECE R44/04 Gruppe 0+/1 /SEMI-UNIVERSAL
Gewicht: bis 18 kg

EMPFOHLEN FÜR:
Für Fahrzeuge mit ISOFIX
(Klasse A, B, B1, C, D, E)

WARNUNG! Erst wenn Ihr Kind ein Gewicht von 9 kg erreicht hat, dürfen Sie den Sitz vorwärtsgerichtet verwenden.

HOMOLOGATION CYBEX SIRONA:
ECE R44/04, group 0+/1 / SEMI-UNIVERSAL
Weight: up to 18 kg

RECOMMENDED FOR:
For vehicle seats with ISOFIX
(class A, B, B1, C, D, E)

WARNING! Do not use forward facing before the child's weight exceeds 9kg.

HOMOLOGAZIONE CYBEX SIRONA:
ECE R44/04, Gruppo 0+/1 /SEMI-UNIVERSALE
Peso: fino a 18kg

RACCOMANDATO PER:
autoveicoli con sedili dotati di sistema ISOFIX
(classe A, B, B1, C, D, E).

ATTENZIONE! Non utilizzare rivolto verso il senso di marcia per trasportare bambini di peso inferiore ai 9 kg.

SEHR GEEHRTE KUNDIN, SEHR GEEHRTER KUNDE!

Vielen Dank, dass Sie sich bei der Wahl eines Kindersitzes für den CYBEX SIRONA entschieden haben. Wir haben bei der Entwicklung des SIRONA Kindersitzes größten Wert auf Sicherheit, Komfort und Bedienfreundlichkeit gelegt. Das Produkt wird unter besonderer Qualitätsüberwachung hergestellt und erfüllt strengste Sicherheitsanforderungen.

WARNUNG! Um den optimalen Schutz für Ihr Kind zu gewährleisten, muss der CYBEX SIRONA Kindersitz unbedingt so verwendet werden, wie es in dieser Gebrauchsanleitung beschrieben ist.

INHALT

KURZANLEITUNG GRUPPE 0+/1 - RÜCKWÄRTSGERICHTET (0 - 18 KG).....	1
KURZANLEITUNG GRUPPE 1 - VORWÄRTSGERICHTET (9 - 18 KG).....	3
ZULASSUNG (ECE R44/04).....	5
DER RICHTIGE PLATZ IM FAHRZEUG.....	7
VERWENDUNGSMÖGLICHKEITEN IM FAHRZEUG.....	9 - 11
SICHERHEIT BEIM EINBAU INS FAHRZEUG.....	13
VOR DER ERSTEN VERWENDUNG.....	13
EINBAU DES KINDERSITZES.....	15 - 17
EINSTELLEN DES STÜTZFUSSES.....	19
AUSBAU DES KINDERSITZES AUS DEM FAHRZEUG.....	19
SITZ- UND LIEGEVERSTELLUNG.....	21
EINSTELLEN DER SEITENPROTEKTOREN.....	21
RÜCKWÄRTSGERICHTETE VERWENDUNG (0 KG BIS 18 KG).....	23 - 25
360° DREHFUNKTION.....	27
VORWÄRTSGERICHTETE VERWENDUNG (9 KG BIS 18 KG).....	29
UMBAU BEI VORWÄRTSGERICHTETER VERWENDUNG.....	29 - 31
EINSTELLEN DES SICHERHEITSKISSENS.....	33
ANSCHNALLEN MITTELS SICHERHEITSKISSEN.....	33
IST IHR KIND RICHTIG GESICHERT?.....	35
REINIGUNG.....	35
ENTFERNEN DES BEZUGES / PFLEGE.....	37
VERHALTEN NACH EINEM UNFALL.....	39
PRODUKTLEBENSDAUER / ENTSORGUNG.....	39
KONTAKT.....	39
GARANTIEBEDINGUNGEN.....	41

DEAR CUSTOMER

Thank you for purchasing the CYBEX SIRONA. We assure you that in the process of developing the CYBEX SIRONA we have focused on safety, comfort and functionality. The product is manufactured under special quality surveillance and complies with the strictest safety standards.

WARNING! To ensure the optimum protection for your child, the CYBEX SIRONA child seat must be used exactly as described in the User Guide.

CONTENT

SHORT MANUAL AGE GROUP 0+1 – REARWARD-FACING (0 - 18 KG)	1
SHORT MANUAL AGE GROUP 1 – FORWARD-FACING (9 - 18 KG).....	3
HOMOLOGATION (ECE R44/04).....	5
THE BEST POSITION IN THE CAR.....	8
USE OF THE SEAT IN THE CAR.....	10 - 12
SAFE INSTALLATION IN THE CAR.....	14
BEFORE USING THE SEAT FOR THE FIRST TIME.....	14
INSTALLATION OF THE CHILD SEAT.....	16 - 18
ADJUSTING THE SUPPORTING LEG.....	20
DE-INSTALLATION OF THE SEAT FROM THE CAR.....	20
ADJUSTMENT FOR SITTING AND RECLINING.....	22
ADJUSTING THE SIDE PROTECTORS.....	22
REARWARD-FACING USE (0 KG TO 18KG).....	24 - 26
360° ROTATING FUNCTION.....	28
FORWARD-FACING USE (9 KG TO 18 KG).....	30
CONVERSION TO FORWARD-FACING USE.....	30 - 32
SAFETY CUSHION ADJUSTMENT.....	34
SECURING BY MEANS OF THE SAFETY CUSHION.....	34
IS YOUR CHILD PROPERLY SECURED?.....	36
CLEANING.....	36
REMOVAL OF THE COVER / PRODUCT CARE.....	38
WHAT TO DO AFTER AN ACCIDENT.....	40
PRODUCT LIFE / DISPOSAL.....	40
CONTACT.....	40
WARRANTY CONDITIONS.....	42

GENTILE CLIENTE,

Grazie per avere scelto un prodotto CYBEX. Le assicuriamo che nel progettare CYBEX SIRONA i nostri principali obiettivi sono stati la SICUREZZA, il COMFORT, la MANEGGEVOLEZZA e la FUNZIONALITÀ. Il prodotto è stato elaborato sotto un rigido controllo qualitativo e risponde ai più severi standard di sicurezza.

ATTENZIONE! Per garantire la massima protezione del Vostro bambino è molto importante che l'uso e l'installazione di CYBEX SIRONA siano effettuati seguendo scrupolosamente le istruzioni contenute in questo manuale.

ARGOMENTI

SOMMARIO GRUPPO 0+1 – CONTRO IL SENSO DI MARCIA (0 - 18 KG).....	1
SOMMARIO GRUPPO 1 – NEL SENSO DI MARCIA (9 - 18 KG).....	3
OMOLOGAZIONE (ECE R44/04).....	5
LA POSIZIONE PIÙ CORRETTA ALL'INTERNO DEL VEICOLO.....	8
USO DEL SEGGIOLINO NELLA VETTURA.....	10 - 12
CORRETTA INSTALLAZIONE.....	14
COSA FARE PRIMA DEL PRIMO UTILIZZO.....	14
INSTALLAZIONE DEL SEGGIOLINO.....	16 - 18
REGOLAZIONE DELLA GAMBA TELESCOPICA.....	20
RIMOZIONE DEL SEGGIOLINO DALLA VETTURA.....	20
REGOLAZIONI SEDUTA E RECLINAZIONE.....	22
REGOLAZIONE DELLE PROTEZIONI LATERALI.....	22
USO CONTRO IL SENSO DI MARCIA (DA 0 A 18 KG).....	24 - 26
ROTAZIONE A 360°.....	28
USO NEL SENSO DI MARCIA (DAI 9 AI 18 KG).....	30
COME PASSARE ALL'USO NEL SENSO DI MARCIA.....	30 - 32
REGOLAZIONE DEL CUSCINO DI SICUREZZA.....	34
ALLACCIARE IL BAMBINO CON IL CUSCINO DI SICUREZZA.....	34
IL BAMBINO E' ALLACCIATO CORRETTAMENTE?.....	36
PULIZIA.....	36
RIMOZIONE DEL RIVESTIMENTO / MANUTENZIONE.....	38
COSA FARE A SEGUITO DI UN INCIDENTE.....	40
DUREVOLEZZA DEL PRODOTTO / SMALTIMENTO.....	40
CONTATTI.....	40
GARANZIA.....	42

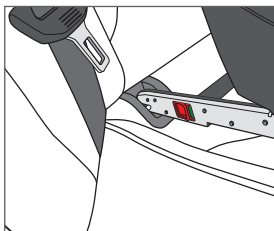
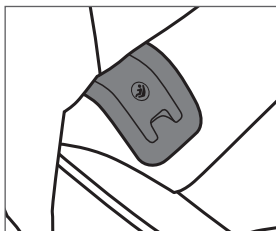
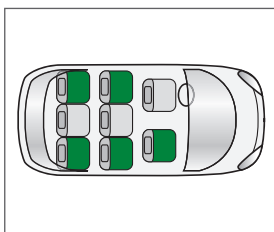
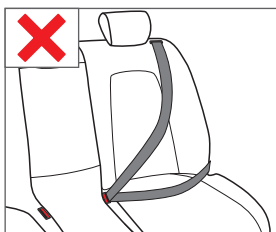
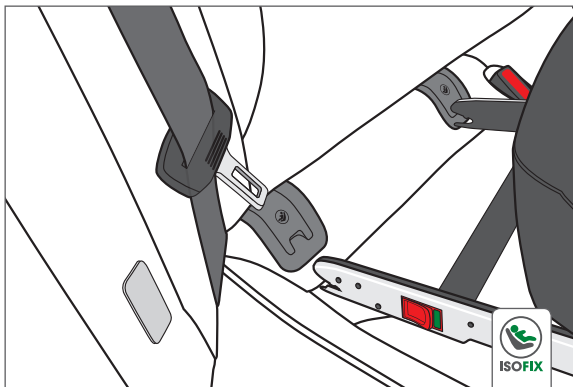

DER RICHTIGE PLATZ IM FAHRZEUG

Prüfen Sie vor Kauf des CYBEX SIRONA immer, ob sich dieser ordnungsgemäß in Ihrem Fahrzeug einbauen lässt. Ein ordnungsgemäßer Einbau kann nur über das ISOFIX-System und den ausklappbaren Stützfuß erfolgen.

Für die Befestigung des CYBEX SIRONA besteht eine „semi-universale“ Genehmigung. Aus diesem Grund kann der Kindersitz mittels ISOFIX Befestigung nur in bestimmten Fahrzeugen eingesetzt werden. Die zugelassenen Fahrzeuge sowie Positionen im Fahrzeug entnehmen Sie bitte der beigelegten Fahrzeugtypenliste. Die aktuelle Version erhalten Sie auf www.cybex-online.com.

Falls Ihr Auto nicht mit ISOFIX ausgestattet ist, wenden Sie sich an den Hersteller. In Ausnahmefällen kann der Kindersitz auch vorne auf dem Beifahrersitz verwendet werden. Beachten Sie dabei bitte die folgenden Punkte:

- Überprüfen Sie, ob der Beifahrersitz mit ISOFIX-Anbindungspunkten ausgestattet ist. Ohne ISOFIX ist eine Verwendung nicht möglich.
- Deaktivieren Sie den Beifahrerairbag! Sollte dies in Ihrem Fahrzeug nicht möglich sein, ist eine Verwendung auf der Beifahrerseite untersagt.
- Die Empfehlungen des Fahrzeugherstellers sind unbedingt zu befolgen!

Gepäckstücke oder andere Gegenstände im Fahrzeug, die bei einem Unfall Verletzungen verursachen können, müssen immer gut befestigt werden. Andernfalls können Sie sich zu tödlichen Geschossen im Fahrzeug verwandeln.

HINWEIS! Bitte lassen Sie Ihr Kind **nie unbeaufsichtigt im Fahrzeug zurück**. Bei Sonneneinstrahlung können im Fahrzeug rasch Temperaturen bis über 60°C entstehen, die in kurzer Zeit zu Flüssigkeitsmangel und zum Tod führen können.

! **Warnung!** Dieser Sitz ist nicht für die Verwendung mit einem normalen Fahrzeuggurt geeignet. Wenn Sie versuchen, den Sitz mit dem Gurt zu sichern, kann es bei einem Unfall zu schweren oder gar tödlichen Verletzungen des Kindes sowie der übrigen Fahrzeuginsassen kommen.

Warnung! Auf Fahrzeugplätzen, die quer zur Fahrtrichtung angeordnet sind, ist die Verwendung des Kindersitzes nicht zulässig. Auf rückwärtsgerichteten Fahrzeugsitzen, wie z.B. in einem Van oder Minibus, ist die Verwendung ebenfalls nicht erlaubt. Der Kindersitz muss auch dann, wenn er nicht benutzt wird, immer mit dem ISOFIX-System befestigt sein. Bereits bei einer Notbremsung oder einem geringen Aufprall kann ein unbefestigter Sitz andere Mitfahrer und Sie selbst verletzen.

THE BEST POSITION IN THE CAR

Always make sure before you purchase the CYBEX SIRONA that it can be correctly fitted in your vehicle. The seat can be fitted correctly by means of the ISOFIX system and the fold-out supporting leg.

There is a "semi-universal" licence for installing the CYBEX SIRONA in the vehicle. Therefore, the child seat can be installed by means of ISOFIX anchorage only in certain makes of car. Please see the details of authorised vehicles and positions in the enclosed list of approved cars. An updated version can be seen on www.cybex-online.com. If your car is not fitted with ISOFIX, also contact the manufacturer.

In exceptional cases, however, the child seat can be used on the front passenger seat. In this case, observe the following points:

- Check whether the passenger seat is fitted with ISOFIX. If ISOFIX is not fitted, the child seat may not be used.
- Deactivate the passenger airbag. If this is not possible in your car, use of the child seat on the passenger side is prohibited.
- It is imperative that you comply with the car manufacturer's recommendations.

Items of luggage and other loose objects in the car, which could cause injury in an accident, must always be safely secured. They can become deadly projectiles in the case of a car accident.

NOTE! Never leave your child unattended in the car. In sunny conditions the temperature in the car can quickly reach more than 60°C, which cause dehydration and death.



Warning! The seat is not suitable for use with a normal car seatbelt. If you are involved in an accident and the seat is secured with the car seat belt, the child and other occupants of the car may be severely injured or killed.

Warning! The child seat is not allowed to be used on vehicle seats, which are installed at right angles to the direction of travel. The child seat should not be used on rearward facing seats, for example in a van or minibus. The child seat must always be secured in place with the ISOFIX system, even when not in use. If you have to perform an emergency stop or if you are involved in a minor collision, an unsecured seat can injure you and other passengers.

LA POSIZIONE PIÙ ADATTA ALL'INTERNO DEL VEICOLO

Prima di acquistare CYBEX SIRONA verificare che l'installazione nella Vostra vettura sia possibile. Il seggiolino si installa mediante il sistema ISOFIX e la gamba di supporto telescopica.

La licenza d'installazione di CYBEX SIRONA è di tipo "semi-universale" cioè significa che può essere installato con gli ancoraggi ISOFIX solo in alcuni modelli di automobili. Preghiamo verificare le vetture compatibili e le posizioni possibili nell'elenco allegato. Una versione aggiornata dell'elenco è disponibile nel nostro sito www.cybex-online.com. Se la vostra vettura non è dotata di ancoraggi ISOFIX consigliamo di contattare la casa produttrice.

In casi eccezionali il seggiolino potrà essere usato anche sul sedile passeggero anteriore. In tali casi preghiamo di notare quanto segue:

- Verificare che il sedile anteriore sia dotato di ISOFIX. In caso contrario, il seggiolino non può essere utilizzato.
- L'airbag lato passeggero deve essere disattivato. Se ciò non fosse possibile, è vietato l'uso del seggiolino sul sedile passeggero anteriore.
- E' indispensabile seguire le raccomandazioni del costruttore del veicolo.

Attenzione! Bagagli o altri oggetti presenti nell'abitacolo dovranno sempre essere ben fissati e disposti in modo da non costituire pericolo in caso di incidente. Oggetti liberi e pesanti si trasformano in proiettili pericolosissimi in caso di impatto!

NOTA BENE! Non lasciare MAI il bambino incustodito nella vettura. Sotto il sole l'abitacolo può raggiungere velocemente temperature superiori ai 60°C, ciò provoca grave disidratazione con conseguenze letali per il bambino.



Attenzione! Questo seggiolino non può essere installato/fissato con le normali cinture di sicurezza. In caso di incidente il seggiolino fissato con le cinture del veicolo può provocare gravissime conseguenze o traumi letali per il bambino e gli altri occupanti della vettura.

Attenzione! Il seggiolino NON è utilizzabile su sedili orientati lateralmente, né su sedili orientati contro il senso di marcia, per es. van o minibus. Fissare SEMPRE il seggiolino con il sistema ISOFIX anche quando non in uso. In caso di frenata improvvisa o di incidente, anche minore, il seggiolino non fissato può costituire un grave pericolo per il conducente e gli altri passeggeri.



VERWENDUNGSMÖGLICHKEITEN IM FAHRZEUG

Um für Ihr Kind stets den höchstmöglichen Schutz und Komfort zu gewährleisten, sind je nach Körpergewicht, zwei Verwendungsarten vorgesehen.

Rückwärtsgerichtete Verwendung (0-18 kg)

Wir empfehlen CYBEX SIRONA bis zu einem Körpergewicht von ca. 18 kg gegen die Fahrtrichtung zu verwenden. Bis zu einem Gewicht von 9 kg ist dies zwingend vorgesehen. Doch auch darüber hinaus ist ein rückwärtsgerichteter Transport Ihres Kindes am sichersten. Bei dieser Einbaumöglichkeit wird Ihr Kind mit dem 5-Punkt-Gurtsystem des Kindersitzes gesichert.

Für nähere Details lesen Sie bitte den Abschnitt: „RÜCKWÄRTSGERICHTETE VERWENDUNG (0 KG BIS 18 KG)“

HINWEIS! Neugeborene und Kleinkinder, die noch nicht selbstständig sitzen können (bis ca. 1 Jahr), sollten aus orthopädischen und sicherheitstechnischen Gründen immer in der flachsten Liegeposition rückwärtsgerichtet transportiert werden.

HINWEIS! Bewahren Sie das Sicherheitskissen an einem trockenen, geschützten Ort auf, und halten Sie es griffbereit bis CYBEX SIRONA vorwärtsgerichtet verwendet wird.

HINWEIS! Achten Sie darauf, dass das Kind außerhalb der Reichweite der beweglichen Teile ist, während Sie den Sitz verstellen. Halten Sie das Kind vom Sitz fern, wenn dieser aus dem Fahrzeug ausgebaut oder in das Fahrzeug eingebaut wird. Es besteht ansonsten die Gefahr, dass die Finger des Kindes eingeklemmt oder durch die Scherwirkung verletzt werden.



Warnung! Verwenden Sie CYBEX SIRONA nie auf einem Sitz, auf dem ein Frontairbag aktiviert ist. Dies gilt nicht für sogenannte Seitenairbags.

Warnung! Bei rückwärtsgerichteter Verwendung ist eine Sicherung Ihres Kindes mit dem Sicherheitskissen keinesfalls zulässig! Lesen Sie hierzu den Abschnitt „VORWÄRTSGERICHTETE VERWENDUNG (9 KG BIS 18 KG)“.

USE OF THE SEAT IN THE CAR

In order to ensure the best possible protection and comfort for your child at all times, there are two methods of using the seat, depending on the weight of the child.

Rearward-facing use (0-18 kg)

We recommend that you use CYBEX SIRONA facing rearwards, counter to the direction of travel until your child has reached a weight of approx. 18 kg. This is required by law for children weighing up to 9 kg and even when your child is older, he or she is safest when seated facing rearwards to the direction of travel.

For this configuration the child is secured with the 5-point belt system. For further details please see the section: "REARWARD-FACING USE (0 KG TO 18 KG)"

NOTE! Newborns and infants who are not yet able to sit up by themselves (up to around 1 year), should for orthopedic and safety reasons always be transported in the flattest recline position rearward facing.

NOTE! Store the safety cushion in a dry, secure place and keep it handy until you are ready to use the seat in a forward-facing position.

NOTE! The child should be clear of any moving parts while making adjustments with the seat. Keep children away from the seat, during the installation and deinstallation in the car. There is a risk that fingers can become trapped and scissoring actions are unavoidable.



Warning! Never use CYBEX SIRONA on a seat, where the airbag is activated. This does not include airbags in side locations.

Warning! When the seat is used in the rearward-facing position, the child must never be secured with the safety cushion! For further information, see the section, "FORWARD-FACING USE (9 KG TO 18 KG)".

USO DEL SEGGIOLINO NELLA VETTURA

Per assicurare la massima protezione ed il massimo comfort del Vostro bambino in ogni situazione, il seggiolino offre due possibilità di utilizzo, secondo il peso del bambino.

Uso nel senso contrario alla marcia (0-18kg)

Raccomandiamo l'uso di CYBEX SIRONA in senso contrario alla direzione di marcia per tutti i bambini fino ai 18kg. Questa posizione è obbligatoria per legge per bambini fino ai 9kg di peso. Per bambini oltre i 9kg non è obbligatoria per legge, ma vivamente consigliata in quanto offre una maggiore sicurezza in caso di incidente.

Per l'utilizzo in senso contrario alla direzione di marcia, il bambino è allacciato con le cinture a 5 punti del seggiolino. Per maggiori dettagli vedere: "USO CONTRO IL SENSO DI MARCIA (DA 0 A 18 KG)"

ATTENZIONE! I neonati e i bambini non ancora in grado di mantenere la posizione seduta (fino all'anno circa) per ragioni di sicurezza e ortopediche, devono essere trasportati, nella posizione contro senso di marcia con maggiore inclinazione. Per ragioni di sicurezza e ortopediche, nella posizione contro senso di marcia con maggiore inclinazione.

ATTENZIONE! Conservare il cuscino di sicurezza in luogo pulito e asciutto, facilmente disponibile per l'utilizzo con il seggiolino quando rivolto verso il senso di marcia.

ATTENZIONE! Tenere il bambino lontano dalle parti in movimento durante le regolazioni. Il bambino dovrà essere tenuto a distanza anche durante le fasi di installazione e disinstallazione nella vettura. Pericolo che le piccole dita restino intrappolate nel meccanismo con rischio di ferite e amputazioni.



Attenzione! Non utilizzare CYBEX SIRONA su sedili con airbag frontale attivato! Questo avviso non comprende gli airbag laterali.

Attenzione! Non utilizzare il cuscino di sicurezza quando il seggiolino è installato in direzione contraria al senso di marcia. Per maggiori dettagli vedi: "USO NEL SENSO DI MARCIA (DAI 9 AI 18 KG)"

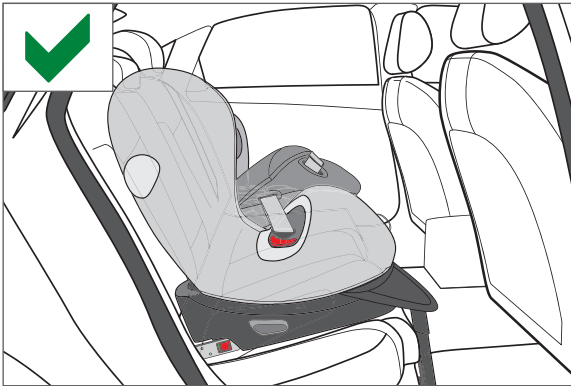
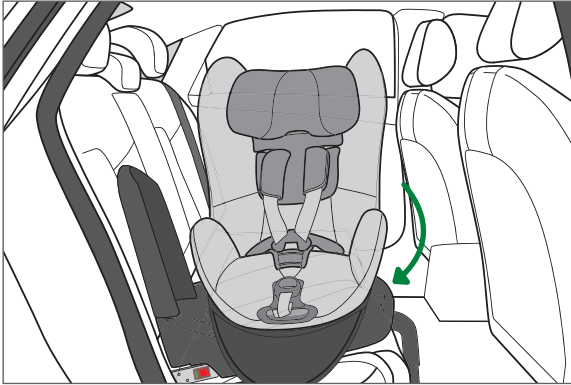

Einfache Ein- und Ausstiegposition

Zum besseren Einsteigen lässt sich der CYBEX SIRONA um ca. 90° zur Tür drehen. (Siehe nähere Details dazu unter dem Kapitel "360°- DREHFUNKTION")

HINWEIS! Drehen Sie den Sitz nicht über die Sperre der Einstiegsposition. Nach der Entfernung des Transportschutzes verhindert ein spezieller Mechanismus das Drehen des Sitzes in vorwärtsgerichtete Position.

Vorwärtsgerichtete Verwendung

Die vorwärtsgerichtete Verwendung des CYBEX SIRONA ist für Kinder ab einem Körpergewicht von 9 kg in Kombination mit dem Sicherheitskissen zugelassen. Die Sicherung des Kindes erfolgt bei vorwärtsgerichteter Verwendung ausschließlich über das mitgelieferte Sicherheitskissen.

Zur richtigen Handhabung siehe Abschnitt „VORWÄRTSGERICHTETE VERWENDUNG (9 KG BIS 18 KG)“.

HINWEIS! Nach der Entfernung des Transportschutzes muss das Gurtsystem ordnungsgemäß im roten Fach unter der Sitzfläche verstaut werden, um den Sitz ungehindert in die vorwärtsgerichtete Position drehen zu können.

HINWEIS! Achten Sie darauf, dass das Kind außerhalb der Reichweite der beweglichen Teile ist, während Sie den Sitz verstellen. Halten Sie das Kind vom Sitz fern, wenn dieser aus dem Fahrzeug ausgebaut oder in das Fahrzeug eingebaut wird. Es besteht ansonsten die Gefahr, dass die Finger des Kindes eingeklemmt oder durch die Scherwirkung verletzt werden.



Warnung! Während der Fahrt muss CYBEX SIRONA stets in rückwärts- oder vorwärtsgerichteter Position eingerastet sein. Verwenden Sie den Sitz niemals in Einstiegsposition oder in einer nicht eingerasteten Zwischenposition, wenn Sie fahren.

Warnung! Bei vorwärtsgerichteter Verwendung ist die Sicherung mittels integriertem 5-Punkt-Gurtsystems nicht zulässig.

Easy entry and exit position

To make it easier to put the child into the child seat, the CYBEX SIRONA can be rotated through approx. 90° to face the car door. (See more details in the chapter "360° ROTATING FUNCTION")

NOTE! Do not rotate the seat beyond the locking device of the entry/exit position. On removal of the transport guard a special mechanism prevents the seat from turning to a forward-facing position.

Forward-facing use

Forward-facing use of the CYBEX SIRONA in conjunction with the safety cushion is permitted for children weighing more than 9 kg. In forward-facing the child's safety is ensured only when the safety cushion provided is used.

For correct operation see section, "FORWARD-FACING USE (9 KG TO 18 KG)".

NOTE! On removal of the transport guard the belt system must be stowed in the red slot beneath the seat, so that the seat shell can be turned to the forward-facing position.

NOTE! The child should be clear of any moving parts while making adjustments on the seat. Keep children away from the seat, during the installation and deinstallation in the car. There is a risk that fingers can become trapped and scissoring actions are unavoidable.



Warning! During travel CYBEX SIRONA must always be locked in place either in the rearward-facing or the forward-facing position. Never use the seat in the loading position or in an unlocked intermediate position while the car is moving.

Warning! In forward-facing use securing the child with the integrated 5-point belt system is not permitted.

Accomodare e togliere il bambino e' facilissimo

Per facilitare l'inserimento del bambino, CYBEX SIRONA può essere ruotato di 90° verso la portiera della vettura. (Vedi in dettaglio nella sezione "Funzione rotazione a 360°")

NOTA BENE! Non ruotare il seggiolino oltre il sistema di bloccaggio posizione entrata/uscita. Tolta la protezione trasporto, uno speciale dispositivo impedisce al seggiolino di ruotare nella posizione direzione di marcia.

Uso secondo la direzione di marcia

L'uso di CYBEX SIRONA nella direzione di marcia, con il bambino protetto dal cuscino di sicurezza, è consentito per i bambini di peso superiore ai 9kg. Nell'utilizzo del seggiolino secondo il senso di marcia la sicurezza del bambino è assicurata soltanto se allacciato con il cuscino di sicurezza in dotazione.

Per una corretta installazione/utilizzo vedi: "USO NEL SENSO DI MARCIA (DAI 9 AI 18 KG)"

NOTA BENE! Tolta la protezione trasporto il sistema di cinture dovrà essere riposto nell'apposito alloggiamento di colore rosso sotto la seduta in modo che il seggiolino possa essere ruotato in posizione secondo il senso di marcia.

ATTENZIONE! Tenere il bambino lontano dalle parti in movimento durante le regolazioni. Il bambino dovrà essere tenuto a distanza anche durante le fasi di installazione e disinstallazione nella vettura. Pericolo che le piccole dita restino intrappolate nel meccanismo con rischio di ferite e amputazioni.



Attenzione! Durante la marcia CYBEX SIRONA dev'essere sempre fissato in posizione viaggio, contro o secondo il senso di marcia. Mai lasciare il seggiolino in posizione entrata/uscita o in posizione intermedie durante il viaggio!

Attenzione! Nell'uso secondo il senso di marcia il bambino DEVE essere allacciato con il cuscino di sicurezza, l'uso delle cinture a 5 punti E' VIETATO in questa posizione.

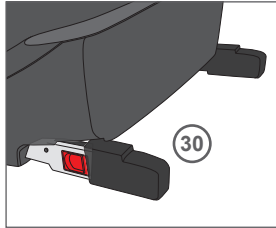
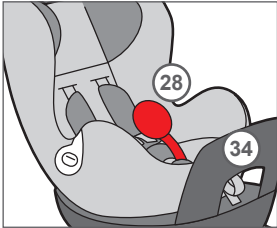
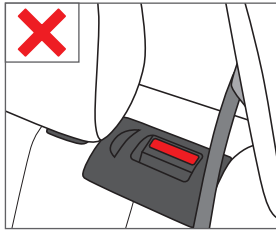
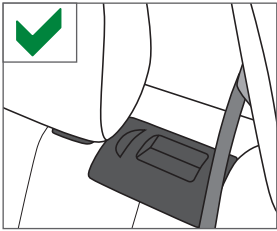

SICHERHEIT BEIM EINBAU INS FAHRZEUG

Achten Sie zum Schutz aller Fahrzeuginsassen stets darauf, dass ...

- die umklappbaren Rückenlehnteile der Fahrzeugsitze eingerastet sind und sich in einer möglichst aufrechten Position befinden.
- beim Einbau des CYBEX SIRONA auf dem Beifahrersitz dieser in der hintersten Position steht.
- im Fahrzeug alle beweglichen Gegenstände gesichert sind.
- alle Personen im Fahrzeug angeschnallt sind

VOR DER ERSTEN VERWENDUNG

HINWEIS! Vor der ersten Verwendung müssen Sie den Transportschutz (28) und die Schutzkappen (30) entfernen. Durch Abziehen der vor der Auslieferung eingelegten Folie werden zusätzliche Sicherheitsfunktionen des CYBEX SIRONA aktiviert. Bewahren Sie die Schutzkappen in der mitgelieferten Aufbewahrungstasche auf. Der Sicherheitsbügel (34) ist zu montieren - siehe Details dazu unter "Anbringung des Sicherheitsbügels" im Kapitel "RÜCKWARTSGERICHTETE VERWENDUNG (0 KG BIS 18 KG)".



Warnung! Ohne Entfernen des Transportschutzes darf CYBEX SIRONA nicht verwendet werden!

SAFE INSTALLATION IN THE CAR

For the protection of all occupants of the car, always ensure that:

- The foldable components of the backrest of the car seat are securely locked in place and are in an upright position.
- When installing the CYBEX SIRONA on the front passenger seat, that this is positioned as far back as possible.
- All loose objects in the car are secured.
- All passengers in the car are wearing a safety belt.

BEFORE USING THE SEAT FOR THE FIRST TIME

NOTE! Before using the seat for the first time, you must remove the transport guard (28) and the protection covers (30). Detaching the foil installed before delivery activates additional safety functions of the CYBEX SIRONA. Keep the protection covers in the included storage bag. The rebound bar (34) must be installed (see more details in chapter "REARWARD-FACING USE (0 KG TO 18 KG)" under "Assembly of the Rebound Bar").



Warning! CYBEX SIRONA should not be used unless the transport guard has been removed.

CORRETTA INSTALLAZIONE NELLA VETTURA

Per la sicurezza di tutti gli occupanti del veicolo assicuratevi sempre che:

- le componenti ripiegabili dello schienale della vettura siano ben fissati nella posizione sollevata.
- il sedile passeggero anteriore sia arretrato al massimo prima di installare CYBEX SIRONA in quella posizione.
- tutti gli oggetti potenzialmente pericolosi in caso di incidente siano stati ben fissati all'interno dell'abitacolo.
- tutti i passeggeri abbiano le cinture allacciate.

COSA FARE PRIMA DEL PRIMO UTILIZZO

NOTA BENE! Prima di utilizzare il seggiolino è necessario rimuovere la protezione trasporto (28) e i cappucci di protezione (30). Staccare la lamina installata prima della consegna attiva ulteriori funzionalità a CYBEX SIRONA. Conservare i cappucci di protezione nell'apposita borsa fornita in dotazione. E' necessario installare la barra stabilizzatrice (34) -antirimbalo- (vedere sezione "USO CONTRO IL SENSO DI MARCIA (0-18 KG)" paragrafo "Assemblaggio della barra stabilizzatrice").



Attenzione! Per utilizzare CYBEX SIRONA la protezione trasporto deve essere rimossa.

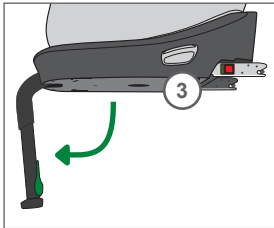
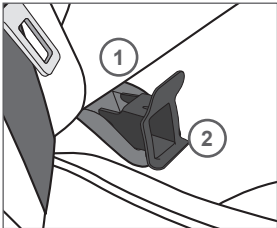
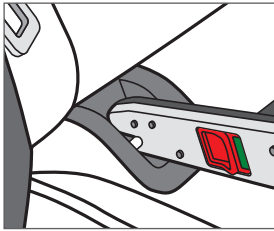
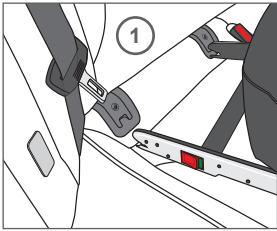

EINBAU DES KINDERSITZES

Mit dem ISOFIX-System können Sie CYBEX SIRONA fest mit dem Fahrzeug verbinden.

HINWEIS! Die ISOFIX-Befestigungspunkte (1) sind zwei Metalllaschen pro Sitzplatz und befinden sich zwischen Rückenlehne und Sitzfläche des Fahrzeugsitzes. Im Zweifelsfall nehmen Sie die Bedienungsanleitung Ihres Fahrzeugs zu Hilfe.

Ihr Kind wird entweder rückwärtsgerichtet mit dem 5-Punkt-Gurtsystem oder vorwärtsgerichtet mit dem Sicherheitskissen gesichert.

- Wählen Sie einen zulässigen Fahrzeugsitz entsprechend der beigelegten bzw. auf der Homepage befindlichen Typenliste aus - www.cybex-online.com.
- Sind die ISOFIX-Befestigungspunkte (1) Ihres Fahrzeugs schwer zugänglich, sollten Sie zur Schonung des Bezuges die mitgelieferten Einführhilfen (2) verwenden.
- Falls erforderlich, hängen Sie die mitgelieferten Einführhilfen (2) mit der längeren Lasche nach oben in die beiden ISOFIX-Befestigungspunkte (1) ein. In manchen Fahrzeugen eignet sich eine entgegengesetzte Einbaurichtung der Einführhilfen (2) besser.
- Klappen Sie immer den Stützfuß (3) aus.

INSTALLATION OF THE CHILD SEAT

The ISOFIX system allows you to fit the CYBEX SIRONA securely into the car.

NOTE! The ISOFIX anchorage points (1) are two metal lugs per seat and are located between the backrest and the seat of the car. If you are in any doubt, consult your car's instruction manual for assistance.

Your child is secured either in the rearward-facing position with the 5-point belt system or in the forward-facing position with the safety cushion.

- Select an authorised car seat in accordance with the enclosed type list or on our home page - www.cybex-online.com.
- If the ISOFIX anchorage points (1) in your car are difficult to access, you should use the connect guides (2) provided in order to avoid damaging the cover.
- If necessary attach the connect guides (2) provided with the longer lug pointing upwards into both ISOFIX anchorage points (1). In many cars it is more effective to install the connect guides (2) in an opposing direction.
- Always fold out the supporting leg (3).

INSTALLAZIONE DEL SEGGIOLINO

Il Sistema ISOFIX permette l'installazione sicura di CYBEX SIRONA nella vettura.

NOTA BENE! I punti di ancoraggio ISOFIX (1) della vettura sono rappresentati da due anelli metallici fissati al telaio per ciascun sedile, posizionati tra la seduta e lo schienale. In caso di dubbi vi preghiamo di fare riferimento al manuale istruzioni della vettura.

Il bambino è allacciato al seggiolino: con le cinture a 5 punti del seggiolino, nell'uso contro il senso di marcia, oppure con il cuscino di sicurezza, nell'uso verso il senso di marcia.

- Verificare la compatibilità della vettura in base all'elenco allegato o consultando l'elenco aggiornato nel nostro sito www.cybex-online.com
- Se i punti di ancoraggio ISOFIX (1) della vettura risultano difficili da raggiungere, consigliamo di utilizzare le guide ISOFIX (2) fornite con il seggiolino, che aiutano anche a non danneggiare il rivestimento del sedile.
- Collegare le due guide ISOFIX (2) ai punti di ancoraggio ISOFIX (1) con la parte più lunga rivolta verso l'alto. In alcune vetture è preferibile l'installazione con le parti più lunghe rivolte verso il basso.
- Sempre aprire la gamba telescopica di supporto (3).

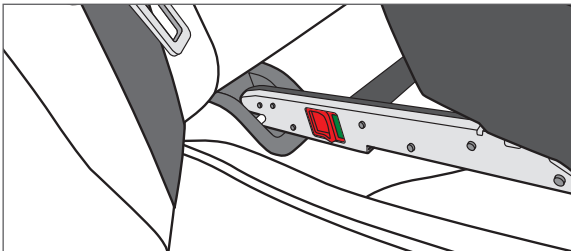
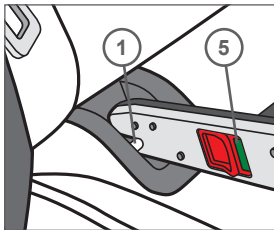
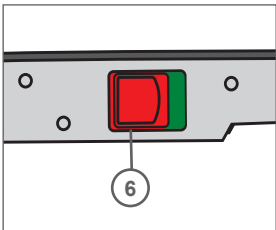
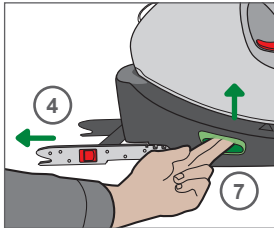
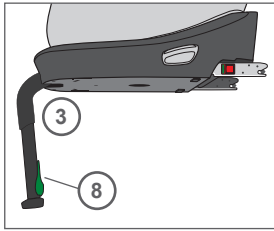
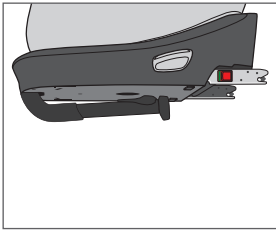

HINWEIS! Stellen Sie keine Gegenstände in den Fußraum vor den Kindersitz.

- Lösen Sie die Arretierung der ISOFIX- Konnektoren. Dies wird ermöglicht, indem Sie sowohl auf der rechten als auch auf der linken Seite die grüne Knopfaste (33) drücken und gleichzeitig die ISOFIX- Verstelltasten (7) betätigen, indem Sie diese nach oben ziehen. Halten Sie auf einer Seite die Verstelltaste weiterhin gedrückt bis Sie mit der anderen Hand die ISOFIX- Konnektoren (4) bis zum Anschlag aus dem Sitz gezogen haben.

HINWEIS! Achten Sie darauf, dass vor dem Einbau die beiden grünen Sicherheitsindikatoren (5) an den ISOFIX- Konnektoren (4) nicht sichtbar sind. Entriegeln Sie diese gegebenenfalls, indem Sie die ISOFIX- Entriegelungstaste (6) drücken und gleichzeitig zurückziehen. Wiederholen Sie den Vorgang ebenfalls auf der gegenüberliegenden Seite.

- Die ISOFIX Konnektoren müssen hörbar an den beiden ISOFIX- Befestigungspunkten (1) einrasten.
- Vergewissern Sie sich, dass der Sitz gut hält, indem Sie versuchen ihn aus den ISOFIX- Einführhilfen (2) herauszuziehen.
- Der grüne Sicherheitsindikator (5) muss an den beiden ISOFIX- Entriegelungstasten (6) gut sichtbar sein.
- Betätigen Sie erneut die ISOFIX- Verstelltasten (7), indem Sie auf beiden Seiten die grünen Knopfaste drücken und gleichzeitig die Verstelltaste nach oben ziehen. Halten Sie die Verstelltaste auf einer Seite gedrückt, damit Sie mit der anderen Hand den CYBEX SIRONA in Richtung der Fahrzeugrückenlehne schieben können, bis sich diese berühren. Nun können Sie die Verstelltaste loslassen.
- Drücken Sie den Sitz nun am Grundrahmen leicht gegen die Sitzpolsterung, bis die ISOFIX- Verstelltasten (7) selbstständig und hörbar verriegeln.
- Jetzt können Sie mit dem Kapitel „EINSTELLEN DES STÜTZFUßES“ fortfahren.

HINWEIS! An einigen Autositzen aus empfindlichem Material (z.B. Velours, Leder, etc.) können durch die Benutzung von Kindersitzen mögliche Gebrauchsspuren und/oder Abfärbungen auftreten. Um das zu vermeiden, können Sie z.B. eine Decke oder ein Handtuch unterlegen. Ferner weisen wir in diesem Zusammenhang auf unsere Reinigungshinweise hin, die vor der ersten Verwendung des Sitzes unbedingt beachtet werden sollten.

NOTE! Do not put any objects in the foot well in front of the child seat.

- Push the green buttons (33) on the left and on the right side before you are able to activate the ISOFIX adjustment handles (7) on both sides. Continue to hold the adjustment handle pressed on one side, during you are pulling the ISOFIX connectors (4) out of the seat to the endstopper.

NOTE! Make sure that both green safety indicators (5) on the ISOFIX connectors (4) are not visible before installation. Release these, if necessary, by pressing the ISOFIX release button (6) and at the same time pulling the connector rearwards. Repeat the process on the opposite side.

- Push both ISOFIX connectors (4) into the connect guides (2) until these lock into place with an audible click on both ISOFIX anchorage points (1).
- Make sure that the seat stays firmly in place by trying to pull it out of the ISOFIX connect guides (2).
- The green safety indicator (5) must be clearly visible on both ISOFIX release buttons (6).
- Push again the green buttons (33) on both sides before you are able to activate the ISOFIX adjustment handles (7). Continue to hold the adjustment handle pressed on one side, during you are pushing the CYBEX SIRONA in the direction of the car seat back rest until they are in contact with each other.
- Now gently press the mainframe of the seat against the seat padding until the ISOFIX adjustment handle (7) lock independently with an audible click.
- You can now carry on with the chapter, "ADJUSTING THE SUPPORTING LEG".

NOTE! It is possible that some car seats that are made of soft material (e.g. velours, leather, etc.) may show signs of usage and/or discolouration. In order to avoid this, you could, for example, place a cover or towel underneath it. In this context, we would also like to refer to you to our cleaning instructions, which must absolutely be followed before the first use of the seat.

NOTA BENE! Non lasciare oggetti nel pozzetto davanti al seggiolino.

- Premere i pulsanti di colore verde (33) sia a destra che a sinistra per poter attivare le maniglie di regolazione ISOFIX (7) su ambo i lati. Mantenere premuta la maniglia di regolazione connettori ISOFIX (7) su un lato ed estrarre i connettori (4) fino a fine corsa.

NOTA BENE! Verificare che gli indicatori di sicurezza di colore verde (5) sui connettori ISOFIX (4) non siano visibili prima dell'installazione. Se necessario, rilasciarli premendo e contemporaneamente tirando all'indietro i pulsanti di rilascio ISOFIX (6). Ripetere da ambo i lati.

- Spingere entrambi i connettori ISOFIX (4) all'interno delle guide (2) fino a sentire il CLICK di aggancio ai due punti di ancoraggio (1).
- Verificare che il seggiolino sia bene agganciato provando a tirare all'indietro come per estrarre i connettori dalle guide (2).
- Gli indicatori di sicurezza di colore verde (5) devono risultare ben visibili su ambo i lati dei pulsanti di rilascio ISOFIX (6).
- Premere nuovamente i pulsanti verdi (33) su ambo i lati per poter azionare le maniglie di regolazione ISOFIX (7). Tenere premuta la maniglia di regolazione ISOFIX (7) da un lato e spingere CYBEX SIRONA verso lo schienale del sedile fino a quando saranno a contatto.
- A questo punto esercitare una leggera pressione sul seggiolino fino a sentire il "click" di aggancio automatico della maniglia di regolazione (7).
- Passare ora al punto "REGOLAZIONE DELLA GAMBA TELESCOPICA".

NOTA BENE! Nel caso di sedili in materiali particolarmente delicati (per esempio velluto, pelle, ecc.) per evitare danneggiamenti consigliamo di stendere un telo protettivo sotto il seggiolino. Con l'occasione ricordiamo di fare riferimento anche alle istruzioni per il lavaggio, che devono essere seguite scrupolosamente prima dell'utilizzo.

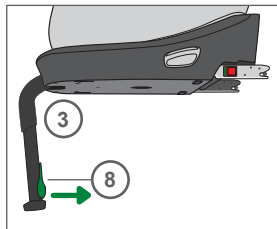
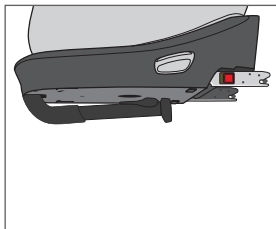
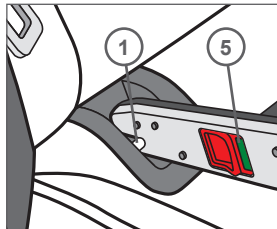
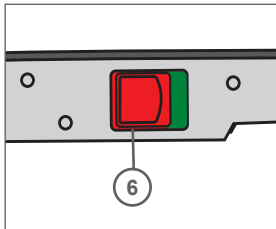
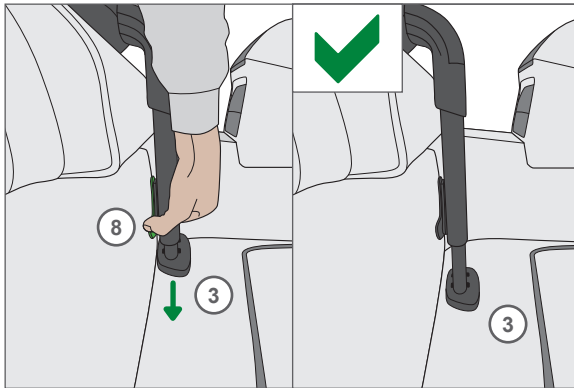

EINSTELLEN DES STÜTZFUßES

Ziehen Sie die Verstelltaste (8) vom Stützfuß weg und gleichzeitig den Stützfuß (3) soweit heraus, bis dieser den Fahrzeugboden berührt. Fixieren Sie dann den Fuß in der nächst längeren Arretierungsposition, um eine sichere Abstützung zu gewährleisten.

HINWEIS! Achten Sie darauf, dass CYBEX SIRONA weiterhin flächig auf dem Fahrzeugsitz aufliegt.

AUSBAU DES KINDERSITZES AUS DEM FAHRZEUG

Führen Sie die Einbauschritte in umgekehrter Reihenfolge durch.

- Entriegeln Sie die ISOFIX-Konnektoren (4), indem Sie die rote Entriegelungstaste (6) drücken und gleichzeitig zurückziehen.
- Ziehen Sie den Sitz aus den ISOFIX-Einführhilfen (2), und schieben Sie die Konnektoren (4) in die Ausgangsposition zurück.
- Durch Ziehen der Verstelltaste (8) können Sie den Stützfuß (3) wieder in seine Ausgangsposition schieben und danach platzsparend zurückklappen.

HINWEIS! Durch Einfahren der ISOFIX-Konnektoren (4) und Verwendung der ISOFIX-Schutzkappen (30) schonen Sie nicht nur den Fahrzeugsitz, sondern schützen auch die Konnektoren des ISOFIX-Systems außerhalb des Fahrzeugs vor Verunreinigung und Beschädigung.



Warnung! Der Stützfuß (3) muss immer direkten Bodenkontakt haben. Es dürfen keine Gegenstände oder Hohlräume zwischen Fahrzeugboden und dem Stützfuß sein. Besitzt ihr Auto Staufächer im Fußraum, wenden Sie sich unbedingt an den Fahrzeughersteller.

ADJUSTING THE SUPPORTING LEG

Pull the adjustment handle (8) at the bottom of the supporting leg away and simultaneously pull the supporting leg (3) out until it touches the vehicle floor. Afterwards fix the foot in the next longer locking position, to ensure a safe support.

NOTE! Make sure that CYBEX SIRONA still rests flat on the car seat.

DE-INSTALLATION OF THE CHILD SEAT FROM THE CAR

Carry out the installation steps in the reverse order.

- Release the ISOFIX connectors (4) by pressing the red release button (6) and at the same time pulling the connector rearwards.
- Pull the seat out of the connect guides (2) and push the connectors (4) back into the exit position.
- By pulling the adjustment handle (8) you can push the supporting leg (3) back into its exit position and then fold it back to save space.

NOTE! Retracting the ISOFIX connectors (4) and using the ISOFIX protection caps not only prevents damage to the car seat but also protects the ISOFIX system connectors outside the car from contamination and damage.

REGOLAZIONE DELLA GAMBA TELESCOPICA

Aprire la maniglia di regolazione (8) sulla gamba telescopica di supporto (3) e tirare verso il basso il piede fino a farlo appoggiare al pavimento della vettura. Quindi fissare il piede nella posizione di blocco più lunga più prossima, per assicurare un appoggio sicuro.

NOTA BENE! Assicuratevi che la gamba di supporto non sia troppo allungata da rialzare CYBEX SIRONA dal sedile.

DISINSTALLAZIONE DEL SEGGIOLINO DALLA VETTURA

Eseguire tutte le operazioni di installazione nell'ordine inverso.

- Sganciare i connettori ISOFIX (4) su entrambi i lati, premendo e tirando all'indietro il bottone di rilascio (6), di colore rosso.
- Sfilare il seggiolino dalle guide ISOFIX (2) e spingere i connettori (4) all'interno dell'apposito alloggiamento.
- Con la maniglia di regolazione (8) posta sulla gamba telescopica di appoggio (3) potrete ripristinare la minima lunghezza e ripiegarla per il minimo ingombro.

NOTA BENE! Far rientrare i connettori ISOFIX (4) e usare i cappucci di protezione non solo aiuta a proteggere il rivestimento del sedile ma protegge anche i connettori ISOFIX da possibili danneggiamenti e dallo sporco.



Warning! The supporting leg (3) must always be in direct contact with the vehicle floor. There must be no objects or spaces between the vehicle floor and the supporting leg. If there are storage compartments in the foot well you must contact the vehicle manufacturer.



Attenzione! Il piede della gamba telescopica (3) deve essere sempre a diretto contatto con il pavimento dell'abitacolo. Non dovranno mai essere interposti spazio o oggetti tra il piede di appoggio ed il pavimento della vettura. In caso di vetture con scomparti di alloggiamento a pavimento è necessario contattare la casa produttrice del veicolo.

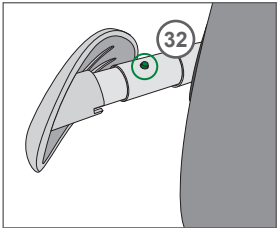
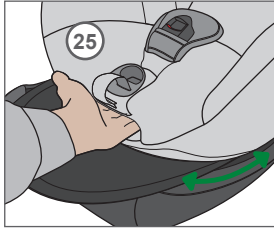
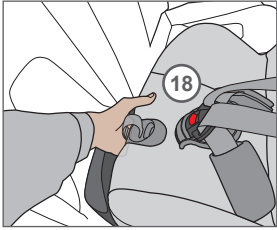

SITZ- UND LIEGEVERSTELLUNG

CYBEX SIRONA bietet bis zu sieben unterschiedliche Sitz- und Liegepositionen zum sicheren und komfortablen Transport Ihres Kindes im Fahrzeug. Wenn Ihr Kind während der Fahrt einschläft, betätigen Sie die Positionsverstelltaste (25) an der Vorderseite des Kindersitzes, um CYBEX SIRONA in eine der gewünschten Liegepositionen zu führen. Achten Sie immer darauf, dass die Sitzschale (18) hörbar einrastet.

EINSTELLEN DER SEITENPROTEKTOREN

Im CYBEX SIRONA ist das „Linear Side-Impact Protection“ Systems (L.S.P) verbaut. Dieses System erhöht die Sicherheit Ihres Kindes im Falle eines seitlichen Aufpralls. Um die bestmögliche Schutzwirkung zu erzielen, ziehen Sie das L.S.P. bei der zum Sitz zugewandten geschlossenen Autotür soweit wie möglich heraus.

HINWEIS! Achten Sie darauf, dass der ausfahrbare Teil einrastet. Dies ist durch ein „KLICK“ hörbar.

Das L.S.P lässt sich wieder komplett in den Sitz einschieben, indem Sie den abgebildeten Arretierungsstift (32) drücken und gleichzeitig mit leichtem Druck den ausgezogenen Teil zum Sitz hin bewegen.

HINWEIS! Neugeborene und Kleinkinder, die noch nicht selbstständig sitzen können (bis ca. 1 Jahr), sollten aus orthopädischen und sicherheitstechnischen Gründen immer in der flachsten Liegeposition rückwärtsgerichtet transportiert werden.



Warnung! Die Verstellung zwischen Sitz- und Liegeposition während der Fahrt ist aus sicherheitstechnischen Gründen ausdrücklich untersagt!

ADJUSTMENT FOR SITTING AND RECLINING

CYBEX SIRONA offers up to seven different sitting and reclining positions for the safe and comfortable transport of your child in the car.

Whenever your child falls asleep during the journey, activate the position adjustment handle **(25)** on the front of the child seat, to put the CYBEX SIRONA in the required reclining positions. Always make sure that the seat shell **(18)** locks into place with an audible click.

ADJUSTING THE SIDE PROTECTORS

CYBEX SIRONA is equipped with the „ Linear Side-Impact Protection“ system (L.S.P). This system increases the safety of your child in case of a side impact. Pull the L.S.P. out to the nearest door as far as possible.

NOTE! Make sure, that the L.S.P is fixed with an audible „CLICK“.

In order to push back the L.S.P. into the seat press the locking pin **(32)** and at the same time push the L.S.P. towards the seat.

NOTE! Newborns and infants who are not yet able to sit up by themselves (up to around 1 year), should for orthopedic and safety reasons always be transported in the flatest recline position rearward facing.

REGOLAZIONE SEDUTA E RECLINAZIONE

CYBEX SIRONA offre ben sette diverse posizioni di seduta e di reclinazione per la massima sicurezza ed il massimo comfort del bambino durante il viaggio. Nel caso il bambino dovesse addormentarsi durante il viaggio, azionare la maniglia frontale **(25)** del seggiolino per reclinare CYBEX SIRONA nella posizione sonno. Assicurarsi sempre che la scocca **(18)** sia ben fissata nella posizione desiderata, dovrete sentire un sonoro "click".

REGOLAZIONE DELLE PROTEZIONI LATERALI

CIBEX SIRONA è dotato di sistema L.S.P., "Protezione lineare negli impatti laterali". Questo sistema aumenta la protezione del bambino in caso di incidente con impatto laterale. Estrarre al massimo la protezione L.S.P dal lato della portiera più vicina.

NOTA BENE! Verificare che l'L.S.P. sia fissato correttamente, dovrete sentire un sonoro "CLICK".

Premere il perno di fissaggio **(32)** e contemporaneamente spingere l'L.S.P. verso il seggiolino. La protezione laterale può rientrare completamente nel seggiolino.

ATTENZIONE! I neonati e i bambini non ancora in grado di mantenere la posizione seduta (fino all'anno circa) per ragioni di sicurezza e ortopediche, devono essere trasportati, nella posizione contro senso di marcia con maggiore reclinazione.



Warning! For safety reasons adjusting between sitting and reclining positions during travel is strictly prohibited!



Attenzione! Per motivi di sicurezza è assolutamente vietato passare dalla posizione seduta a quella reclinata, o viceversa, durante la marcia.



RÜCKWÄRTSGERICHTETE VERWENDUNG (0 KG BIS 18 KG)

Anbringung des Sicherheitsbügels

Drehen Sie den Sitz entgegen der Fahrtrichtung, sodass er rückwärtsgerichtet verwendet werden kann. Bitte entnehmen Sie den mitgelieferten Sicherheitsbügel (34) aus der Verpackung. Befestigen Sie diesen auf dem hinteren Teil des CYBEX SIRONA, indem Sie den Sicherheitsbügel in die dafür vorgesehenen Ausnehmungen (35) stecken. Achten Sie darauf, dass die Fläche des Sicherheitsbügels, auf der die Schraubenköpfe sichtbar sind, zum Fahrzeugsitz zugewandt ist. Ein hörbares „CLICK“ signalisiert das ordnungsgemäße Einrasten.

HINWEIS! Die Anbringung des Sicherheitsbügels ist bei rückwärtsgerichteter Verwendung des CYBEX SIRONA aus sicherheitstechnischen Gründen zwingend erforderlich.

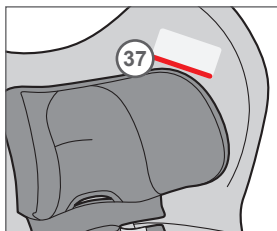
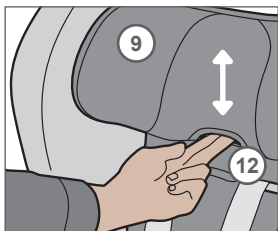
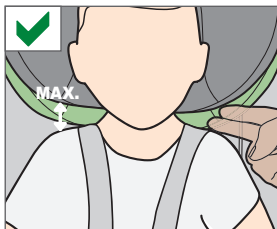
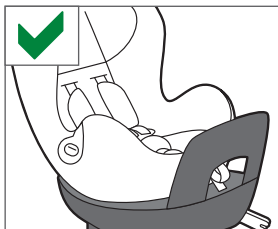

Anpassen der Kopfstütze

HINWEIS! Nur eine in optimaler Höhe eingestellte Kopfstütze (9) gewährt Ihrem Kind größtmöglichen Schutz und Komfort. Die Höhenverstellung kann in elf Positionen erfolgen.

- Die Kopfstütze (9) muss so eingestellt werden, dass nicht mehr als maximal zwei Finger breit zwischen Schulter des Kindes und Kopfstütze (9) frei bleiben.
- Betätigen Sie die Einstelltaste (12) an der Unterkante der Kopfstütze (9), und führen Sie die Kopfstütze in die gewünschte Position.

Der Indikator an der Kopfstütze (37) zeigt an ab welcher Größe des Kindes ein Umbau auf vorwärtsgerichtet empfohlen werden kann. Dieser Sitz darf erst vorwärts gerichtet verwendet werden, wenn die rote Linie von der Kopfstütze verdeckt ist. Kinder unterhalb dieser Körpergröße sollten aus sicherheitstechnischen Gründen ausschließlich rückwärtsgerichtet transportiert werden. Es wird empfohlen, den Sitz so lange wie möglich in der rückwärts gerichteten Position zu verwenden.

REARWARD-FACING USE (0 KG TO 18 KG)

Assembly of the Rebound Bar

Turn the seat rearward facing. Please take the supplied rebound bar (34) out of the packaging. Plug the rebound bar into the appropriate recesses (35) at the rear of CYBEX SIRONA. Make sure that the side with the screw heads is facing the rear of the car. An audible „CLICK“ indicates that the rebound bar is properly locked.

NOTE! For safety reasons the rebound bar must be installed for rearward facing use of the CYBEX SIRONA.

Adjusting the headrest

NOTE! Only when adjusted to the most suitable height does the headrest (9) offer your child the highest degree of protection and safety. The height of the headrest can be adjusted to eleven different positions.

- The headrest (9) must be adjusted to leave a maximum space of two fingers width between the child's shoulders and the headrest (9).
- Activate the adjustable handle (12) on the underside of the headrest (9) and bring the headrest into the required position.

The indicator on the headrest (37) shows from which body height of the child the seat can be recommended for forward facing use.

The seat must only be used forward facing, if the red line is covered by the headrest. For safety reasons children under this height should only be transported rearward facing. We recommend to use the seat as long as possible rearward facing.

USO IN SENSO CONTRARIO ALLA MARCIA (DA 0 A 18 KG)

Assemblaggio della barra stabilizzatrice

Girare il seggiolino contro il senso di marcia. Togliere dal suo imballo la barra stabilizzatrice (34) fornita e fissarla negli appositi alloggiamenti (35) nella parte posteriore di CYBEX SIRONA. Assicuratevi che il lato con le teste delle viti sia rivolto verso il seggiolino. Il fissaggio corretto è segnalato da un sonoro "click".

NOTA BENE! Per la massima sicurezza la barra stabilizzatrice deve essere installata quanto CYBEX SIRONA viene utilizzato nella posizione contro il senso di marcia!

Regolazione del poggiatesta

NOTA BENE! Solo se regolato all'altezza corretta il poggiatesta (9) offrirà al vostro bambino la massima protezione e la massima sicurezza. L'altezza del poggiatesta è regolabile in ben 11 posizioni.

- Il poggiatesta (9) dev'essere regolato in modo da lasciare lo spazio di 2 dita tra la spalla del bambino e il poggiatesta (9).
- Azionare la maniglia di regolazione (12) posta nel lato inferiore del poggiatesta (9) e spostare quest'ultimo nella posizione corretta.

Un indicatore (37) sul poggiatesta mostra da quale altezza il bambino può essere ruotato nella posizione fronte strada.

Il seggiolino può essere utilizzato nella posizione fronte strada soltanto se la linea rossa è coperta dal poggiatesta.

Per sicurezza i bambini al di sotto di questa altezza devono essere trasportati soltanto nella posizione contro il senso di marcia. Raccomandiamo in ogni caso l'utilizzo contro il senso di marcia il più a lungo possibile.

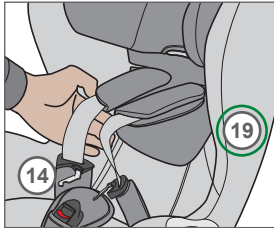
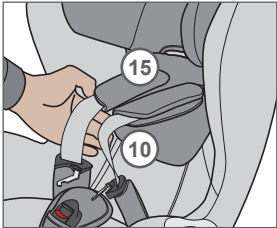
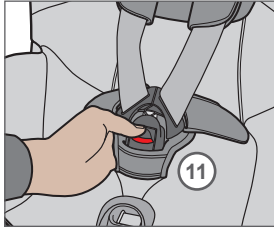
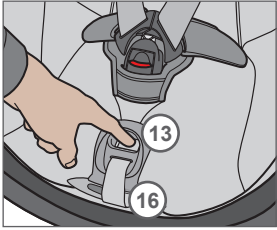

Anschnallen mittels Gurtsystem

Die Schultergurte sind mit der Kopfstütze fest verbunden und müssen nicht separat eingestellt werden. Achten Sie darauf, dass die Kopfstütze (9) ordnungsgemäß eingearbeitet ist, bevor Sie den Sitz verwenden.

HINWEIS! Sorgen Sie dafür, dass der Kindersitz frei von Spielsachen und harten Objekten ist.

- Drehen Sie CYBEX SIRONA in die gewünschte Einstiegsposition (siehe Abschnitt „360°-DREHFUNKTION“) und setzen Sie Ihr Kind in den Kindersitz.
- Lockern Sie die Schultergurte (10), indem Sie die Verstelltaste am Zentralversteller (13) betätigen und gleichzeitig beide Schultergurte (10) nach oben ziehen.
- Öffnen Sie das Gurtschloss (11) durch kräftiges Drücken der roten Taste.
- Die Schlosszungen (14) können seitlich am Bezug, auf dem dafür gekennzeichneten Bereich (19), fixiert werden. Dieser Bereich ist magnetisch.

HINWEIS! Bitte ziehen Sie immer am Schultergurt (10) und nicht an den Gurtpolstern (15).

- Setzen Sie Ihr Kind in den Kindersitz und führen Sie die Schultergurte (10) gerade über die Schultern Ihres Kindes.

HINWEIS! Achten Sie darauf, dass die Schultergurte (10) nicht verdreht sind.

- Führen Sie die beiden Schlosszungen (14) zusammen, und rasten Sie diese im Gurtschloss (11) mit einem hörbaren „CLICK“ ein.
- Ziehen Sie behutsam am Zentralverstellgurt (16), um die Schultergurte (10) soweit zu straffen, bis diese am Körper Ihres Kindes anliegen.
- Drehen Sie die Sitzschale (18) wieder zurück. Sobald die neutrale Position erreicht wurde, muss die Sitzschale wieder mindestens in die erste Sitzposition eingearbeitet werden. Dies geschieht mit einem hörbaren "CLICK".

HINWEIS! Für den optimalen Schutz des CYBEX SIRONA sollten die Schultergurte so nahe wie möglich am Körper anliegen.

Securing by means of harness system

The shoulder belts are firmly attached to the headrest and must not be adjusted separately. Make sure that the headrest (9) is correctly locked in place before you use the seat.

NOTE! Make sure that the child seat is free of toys and hard objects.

- Rotate the CYBEX SIRONA into the required loading position (see section, „360° ROTATING FUNCTION“) and put the child in the child seat.
- Loosen the shoulder belts (10) by activating the adjustment handle on the central adjuster (13) and simultaneously pulling both shoulder belts (10) upwards.
- Open the belt buckle (11) by pressing firmly on the red button.
- The belt tongues (14) can be fixed sideways on the cover. This area (19) is magnetic.

NOTE! Always pull on the shoulder belt (10); never pull on the shoulder pads (15)

- Put the child in the child seat and adjust the shoulder belts (10) to fit exactly over your child's shoulders.

NOTE! Make sure that the shoulder belts (10) are not twisted or crossed over.

- Bring both belt tongues (14) together and lock them into place in the belt buckle (11) with an audible „CLICK“.
- Gently and cautiously pull on the central adjuster belt (16), in order to tighten the shoulder belts (10) until they lie against the body of your child.
- Rotate the seat (18) back to its original position. As soon as the neutral position is reached, the seat must be locked at least into the first sitting position. This can be noticed by an audible „CLICK“.

NOTE! In order to gain optimum protection from the CYBEX SIRONA, the shoulder belts should lie as close as possible to the body.

Allacciare il bambino con le cinture a 5 punti

Le cinture per le spalle sono saldamente ancorate all'appoggiatesta e non devono essere regolate separatamente. Verificare che l'appoggiatesta (9) sia adeguatamente fissato in posizione prima di utilizzare il seggiolino.

NOTA BENE! Controllare che sul seggiolino non vi siano giocattoli o oggetti rigidi pericolosi.

- Ruotare CYBEX SIRONA nella posizione di accesso desiderata (vedi "ROTAZIONE A 360°") e accomodare il bambino sul seggiolino.
- Per allentare le cinture spalle (10), tirarle verso l'alto mantenendo premuto il pulsante di regolazione centrale (13)
- Aprire la fibbia (11) premendo con forza sul pulsante rosso.
- Le due linguette (14) possono essere appoggiate ai lati del seggiolino dove resteranno fissate grazie ai magneti interni predisposti in questa zona (19).

NOTA BENE! Tirare sempre le cinture spalle (10), non i cuscinetti (15)

- Accomodare il bambino sul seggiolino e regolare le cinghie delle spalle (10) fino a che saranno correttamente appoggiate alle spalle del bambino.

NOTA BENE! Verificare sempre che le cinture (10) non siano mai attorcigliate o incrociate

- Avvicinare le linguette (14) e inserirle nella fibbia (11) fino a sentire un sonoro "click".
- Agire sulla cinghia di regolazione frontale (16) e tirare delicatamente per stringere le cinture spalle (10) fino a che saranno correttamente appoggiate alle spalle del bambino.
- Ruotare il seggiolino (18) nella posizione di partenza. Raggiunta la posizione neutra il seggiolino dovrà essere fissato almeno nella prima posizione di seduta. Un sonoro "click" sarà la conferma.

NOTA BENE! Per la massima protezione del bambino su CYBEX SIRONA, le cinture spalle devono essere appoggiate il più possibile al corpo.

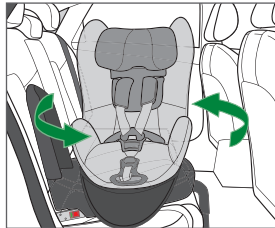
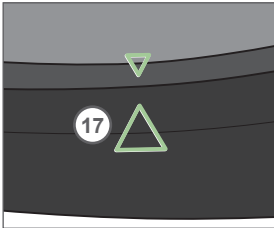
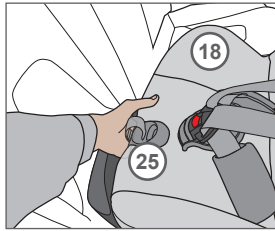
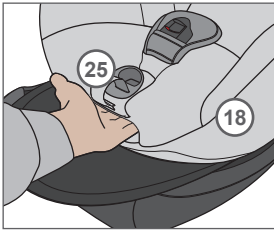

360°-DREHFUNKTION

CYBEX SIRONA verfügt über eine 360°-Drehfunktion, um das Ein- und Aussteigen Ihres Kindes zu erleichtern und um von der rückwärtsgerichteten zur vorwärtsgerichteten Verwendungsart zu wechseln. Hierzu verweisen wir auf den Abschnitt „UMBAU BEI VORWÄRTSGERICHTETER VERWENDUNG“.

- Um die Sitzschale (18) drehen zu können, müssen Sie zuerst die Multifunktions-taste (25) drücken und die Sitzschale bei gedrückter Taste in eine ganz aufrechte Sitzposition führen. Diese ist durch seitliche Markierungen am Grundrahmen (17) und der Sitzschale (18) gekennzeichnet.

HINWEIS! Nur wenn die Markierung des Grundrahmens (17) mit jener der Sitzschale (18) übereinstimmt, kann die Sitzschale gedreht werden.

- Nun können Sie die Sitzschale (18) zur Tür drehen und Ihr Kind bequem anschnallen. Siehe Abschnitt „ANSCHNALLLEN MITTELS GURTSYSTEM“.

HINWEIS! Vor Fahrtantritt müssen Sie die Sitzschale (18) wieder in eine eingerastete Grundposition bringen.

- Drehen Sie die Sitzschale (18) wieder zurück. Sobald die neutrale Position erreicht wurde, muss die Sitzschale wieder mindestens in die erste Sitzposition eingerastet werde. Dies geschieht mit einem hörbaren "CLICK".

HINWEIS! Vergewissern Sie sich, dass die Sitzschale (18) ordnungsgemäß eingerastet ist, indem Sie versuchen, diese ohne Drücken der Positionsverstelltaste (25) zu drehen und zu kippen.

HINWEIS! Achten Sie darauf, dass kein Schmutz in den Spalt zwischen Sitz und Basis gelangt. Dies kann auf Dauer die Leichtgängigkeit der Dreh- und Schwenkfunktion negativ beeinflussen.

Sollte dies dennoch vorkommen sollte der Schmutz entfernt werden, bevor eine weitere Betätigung des Dreh- und Schwenkmechanismus den Sitz unter Umständen dauerhaft beschädigen könnte.



Warnung! Während der Fahrt muss der CYBEX SIRONA stets in rückwärts- oder vorwärtsgerichteter Position eingerastet sein. Benutzen Sie den Sitz niemals in Einstiegsposition oder in einer nicht eingerasteten Position während Sie fahren.

360° ROTATING FUNCTION

CYBEX SIRONA can be rotated 360°, in order to help to put your child into and take your child out of the car. This also allows you to change the position of the seat from rearward-facing to forward-facing. For this subject please refer to the section "CONVERSION TO FORWARD-FACING USE"

- In order to be able to rotate the seat shell (18), you must first press the orange position adjustment handle (25) and while keeping the handle pressed, bring the seat shell into a completely upright position, which is indicated by markings on the sides of the main frame (17) and of the seat shell (18).

NOTE! Only when the marking on the main frame (17) is aligned with the marking on the seat shell (18), the seat can be rotated.

- Now you can rotate the seat shell (18) towards the door and strap the child in without difficulty. See section, "SECURING BY MEANS OF HARNESS SYSTEM".

NOTE! Before starting your journey you must return the seat shell (18) to a basic position, locked in place.

- Rotate the seat (18) back to its original position. As soon as the neutral position is reached, the seat must be locked at least into the first sitting position. This can be noticed by an audible "CLICK".

NOTE! Make sure that the seat shell (18) is correctly locked into place by trying to rotate it, without pressing the adjustment handle (25).

NOTE! Avoid getting any dirt or sand in between the upper seat shell and the base. This can have a negative impact on the performance of the rotation and recline function. Should this happen the dirt should be removed before rotating and reclining the seat any further to avoid any permanent damage of the seat.



Warning! While travelling the CYBEX SIRONA must always be locked in the rearward-facing or forward-facing position. Never use the seat in the loading position or in any unlocked intermediate position while travelling.

ROTAZIONE A 360°

CIBEX SIRONA offre la possibilità di rotazione a 360° per garantire la massima facilità di inserimento e rimozione del bambino e per la duplice possibilità di utilizzo contro o verso il senso di marcia. Per maggiori dettagli vedi: "PASSAGGIO ALL'USO NEL SENSO DI MARCIA"

- Per ruotare la scocca (18) è necessario azionare la maniglia di regolazione (25). Tenendo premuta tale maniglia portare il seggiolino in posizione totalmente eretta, indicata dai contrassegni sul telaio (17) e sulla scocca (18).

NOTA BENE! Soltanto quando i contrassegni sul telaio (17) e sulla scocca (18) sono perfettamente allineati è possibile ruotare il seggiolino.

- Ora è possibile ruotare il seggiolino (18) verso la portiera per inserire e allacciare il bambino con estrema facilità. Vedi "ALLACCIARE IL BAMBINO CON LE CINTURE".

NOTA BENE! Non iniziare il viaggio prima che la scocca (18) sia stata ruotata in una delle posizioni base e correttamente fissata.

- Ruotare il seggiolino (18) nella posizione di partenza. Raggiunta la posizione neutra il seggiolino dovrà essere fissato almeno nella prima posizione di seduta. Un sonoro "click" sarà la conferma.

NOTA BENE! Verificare che la scocca (18) sia saldamente fissata in posizione cercando di farla ruotare, senza però premere la maniglia di regolazione (25).

NOTA BENE! Attenzione a mantenere pulito il seggiolino: sporco e/o sabbia tra il seggiolino e la base possono compromettere le funzioni di rotazione e di reclinazione. In presenza di sporco o sabbia raccomandiamo di pulire molto bene prima di procedere con la rotazione o la reclinazione per evitare di danneggiare in modo irreparabile il seggiolino.



Attenzione! Durante la marcia CYBEX SIRONA deve SEMPRE essere ben fissato in una delle due posizioni di utilizzo (contro il senso di marcia o verso il senso di marcia). NON lasciare mai il seggiolino in posizioni intermedie o laterali durante il viaggio.

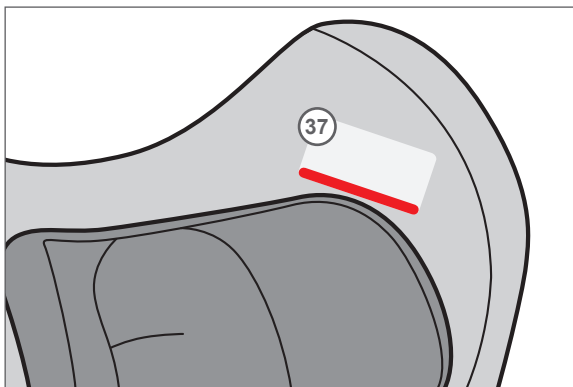
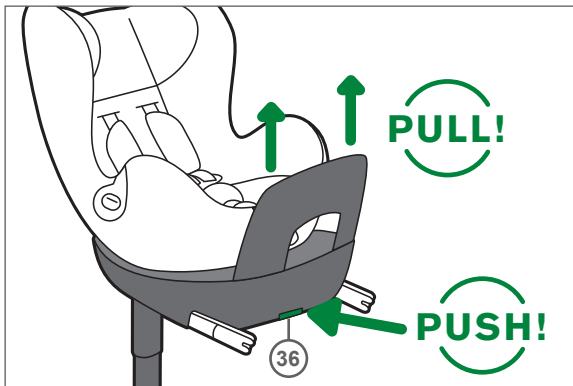

VORWÄRTSGERICHTETE VERWENDUNG (9 KG BIS 18 KG)

Eine vorwärtsgerichtete Verwendung ist ab einem Körpergewicht von 9 kg bis 18 kg zugelassen. Um Ihrem Kind den bestmöglichen Schutz zu bieten, empfehlen wir CYBEX SIRONA so lange wie möglich rückwärtsgerichtet zu verwenden. Sollte der Platz für die Beine Ihres Kindes nicht mehr ausreichend sein, können Sie CYBEX SIRONA mit dem Sicherheitskissen vorwärtsgerichtet auch verwenden.

HINWEIS! Unfallstatistiken belegen, dass ein rückwärtsgerichteter Transport Ihres Kindes im Fahrzeug am sichersten ist. Deshalb empfehlen wir, CYBEX SIRONA so lange wie möglich rückwärtsgerichtet zu verwenden.

HINWEIS! Der Indikator (37) an der Kopfstütze zeigt an ab welcher Größe des Kindes ein Umbau auf vorwärtsgerichtet empfohlen werden kann. Kinder unterhalb dieser Körpergröße sollten aus sicherheitstechnischen Gründen ausschließlich rückwärtsgerichtet transportiert werden.

UMBAU BEI VORWÄRTSGERICHTETER VERWENDUNG

Um CYBEX SIRONA vorwärtsgerichtet verwenden zu können, müssen Sie folgende Punkte beachten:

Demontage des Sicherheitsbügels

Der Sicherheitsbügel ist nur bei rückwärtsgerichteter Verwendung des CYBEX SIRONA erforderlich. Daher muss er entfernt werden, bevor Sie den Sitz vorwärtsgerichtet verwenden. Zur Demontage drücken Sie die Entriegelungstaste (36) und ziehen gleichzeitig den Sicherheitsbügel aus der Führung.

Demontage/Verstauung des 5-Punkt-Gurtsystems

Um den CYBEX SIRONA vorwärtsgerichtet verwenden zu können, muss zuerst das 5-Punkt-Gurtsystem verstaut werden, siehe detaillierte Anleitung auf der Folgeseite.



Warnung! Eine vorwärtsgerichtete Verwendung mit dem 5-Punkt-Gurtsystem ist nicht zugelassen!

FORWARD-FACING USE (9 KG TO 18 KG)

Use of the seat in forward-facing position is permitted when the child weighs between 9 kg and 18 kg. In order to offer your child the highest level of protection, we recommend to use CYBEX SIRONA in the rearward-facing position for as long as possible. If there is not enough room for your child's legs you can use the CYBEX SIRONA in the forward-facing position with the safety cushion.

NOTE! Accident statistics prove that the safest way to transport your child in the car is in the rearward-facing position. Therefore we recommend to use CYBEX SIRONA in the rearward-facing position for as long as possible.

NOTE! The indicator on the headrest shows from which body height of the child the seat can be changed to the forward facing use. For safety reasons children under this height should only be transported rearward facing.

CONVERSION TO FORWARD-FACING USE

In order to use CYBEX SIRONA in the forward-facing position, you must first stow away the 5-point belt system.

Disassembly of the rebound bar

The rebound bar is only required for rearward facing use of the CYBEX SIRONA. It must be removed before using the seat forward facing. To remove please press the release button (36) while pulling the rebound bar out of the guide simultaneously.

Disassembly/stowage of the 5-point-belt-system

First you have to stow away the 5-point harness system, before you can use CYBEX SIRONA forward facing (see detailed instructions on the next page).



Warning! Use of the 5-point belt system in the forward-facing position is not permitted.

USO NEL SENSO DI MARCIA (DAI 9 AI 18 KG)

L'uso del seggiolino rivolto secondo il senso di marcia è permesso per il trasporto di bambini con un peso di minimo 9 kg fino ad un massimo di 18 kg. Per garantire al bambino la massima protezione raccomandiamo di utilizzare CYBEX SIRONA nella direzione contro il senso di marcia il più a lungo possibile. Soltanto quando lo spazio per le gambe del bambino non sarà più sufficiente potrete girare CYBEX SIRONA nel senso di marcia ed utilizzarlo con il cuscino di sicurezza.

NOTA BENE! E' statisticamente provato che il modo più sicuro di trasporto in auto dei bambini è in senso contrario a quello di marcia. Per questo raccomandiamo l'uso di CYBEX SIRONA nel senso contrario a quello di marcia il più a lungo possibile.

NOTA BENE! L'indicatore sul poggiatesta segnala da quale altezza del bambino è possibile passare alla posizione nel senso di marcia. Per ragioni di sicurezza i bambini di altezza inferiore devono essere trasportati esclusivamente contro il senso di marcia.

PASSAGGIO ALL'USO NEL SENSO DI MARCIA

Prima di utilizzare CYBEX SIRONA nel senso di marcia è necessario togliere il sistema di imbragatura con cinture a 5 punti e riporlo nell'apposito alloggiamento.

Rimozione della barra stabilizzatrice

La barra stabilizzatrice è necessaria soltanto quando CYBEX SIRONA viene utilizzato contro il senso di marcia. Deve quindi essere rimossa prima di posizionare il seggiolino nel senso di marcia. Basta premere il pulsante di rilascio (36) e contemporaneamente tirare la barra fuori dalla sua guida.

Rimozione/Stoccaggio del sistema cinture a 5 punti

Prima di utilizzare CYBEX SIRONA nella posizione nel senso di marcia è necessario rimuovere il sistema cinture a 5 punti. (Vedi istruzioni alla pagina seguente).



Attenzione! NON E' CONSENTITO l'uso del seggiolino rivolto verso il senso di marcia con bambino allacciato con le cinture a 5 punti.

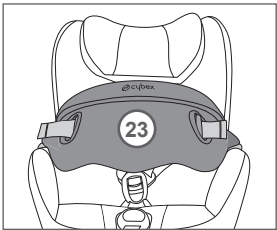
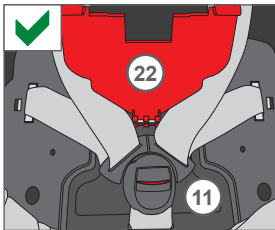
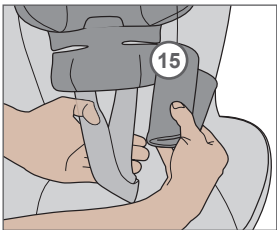
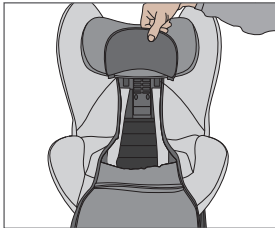
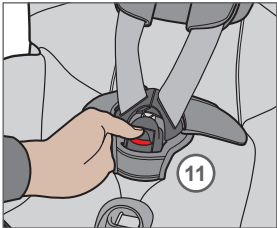
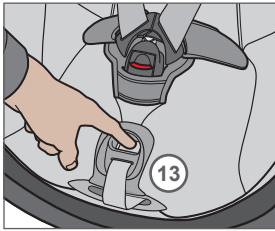
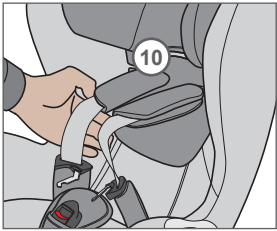

Demontage/Verstauung des 5-Punkt-Gurtsystems

- Führen Sie die Kopfstütze zuerst in die oberste Position.
- Lockern Sie die Schultergurte (10), indem Sie den Zentralversteller (13) betätigen, und ziehen Sie beide Schultergurte (10) soweit es Ihnen möglich ist heraus.
- Öffnen Sie das Gurtschloss durch Drücken der roten Taste (11).
- Ziehen Sie den Bezug im Sitzbereich hoch, bis das Fach für das Gurtsystem frei zugänglich ist.
- Ziehen Sie die Gurtpolster (15) von den Schultergurten (10) und dem Gurtschloss (11) ab.
- Ziehen Sie das Gurtschloss durch den Sitzbezug und führen Sie das Gurtschloss wieder mit den Schlosszungen zusammen.
- Öffnen Sie die rote Abdeckung des Aufbewahrungsfachs (22) in der Sitzfläche, und legen Sie das Gurtschloss (11) ein.

HINWEIS! Erst wenn das Gurtschloss (11) im Aufbewahrungsfach (22) verstaut wurde, lässt sich der Sitz in die vorwärtsgerichtete Position drehen.

- Schließen Sie die rote Abdeckung (22), und beziehen Sie die Sitzfläche wieder. Bewahren Sie die Gurtpolster stets griffbereit auf.
- Nehmen Sie nun das mitgelieferte Sicherheitskissen (23) aus der Verwahrung.



Warnung! Eine vorwärtsgerichtete Verwendung mit dem 5-Punkt-Gurtsystem ist nicht zugelassen!

Disassembly/stowage of the 5-point-belt-system

- First bring the headrest in to the highest position.
- Loosen the shoulder belts (10) by activating the central adjuster (13) and pull both shoulder belts (10) out as far as you can.
- Open the belt buckle (11) by pressing the red button
- Pull up the cover in the sitting area until the storage compartment for the Harness Buckle can be accessed.
- Detach the shoulder pads (15) from the shoulder belts (10) and the belt buckle (11).
- Now pull the harness buckle through the seat cover and bring the belt buckle and the belt tongues back together again.
- Open the red cover of the storage compartment (22) in the seat and place the belt buckle (11) inside.

NOTE! The seat cannot be rotated to the forward-facing position until the belt buckle (11) has been stowed in the storage compartment (22).

- Close the red cover (22) and re-apply the seat cover. Always keep the shoulder pads handy.
- Now take the provided safety cushion (23) out of the storage.

Rimozione/Stoccaggio del sistema cinture a 5 punti

- Per prima cosa portare il poggiatesta nella posizione di massima estensione.
- Allentare le cinture per le spalle (10) agendo sul pulsante di regolazione centrale (13) e tirando le cinture fino a fine corsa.
- Aprire la fibbia centrale (11) premendo il pulsante di colore rosso.
- Alzare il rivestimento della seduta fino a scoprire lo scomparto per l'alloggiamento delle cinture.
- Staccare i cuscinetti per le spalle (15) dalle cinture (10) e dalla fibbia (11).
- Sfilare la fibbia dal rivestimento seduta, allacciare le linguette delle cinture spalle alla fibbia.
- Aprire il coperchio rosso dell'alloggiamento cinture (22) e riporvi la fibbia (11).

NOTA BENE! La seduta non può essere ruotata nella posizione frontale fino a quando la fibbia dell'imbragatura (11) non sarà adeguatamente riposta nell'apposito alloggiamento (22).

- Chiudere il coperchio rosso (22) e riposizionare il rivestimento. Tenere i cuscinetti per le cinture a disposizione.
- Recuperare il cuscino di sicurezza (23) da dove l'avevate riposto.



Warning! Use of the 5-point belt system in the forward-facing position is not permitted.



Attenzione! NON E' CONSENTITO l'uso del seggiolino rivolto verso il senso di marcia con bambino allacciato con le cinture a 5 punti.

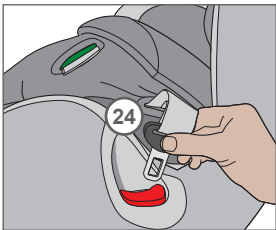
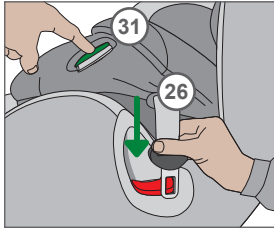
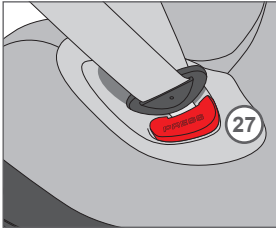
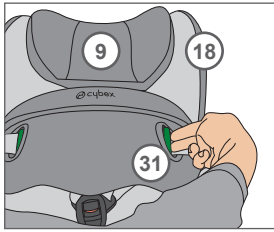
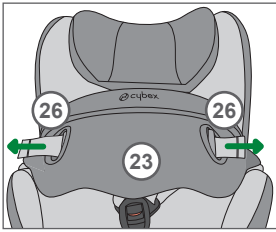

EINSTELLEN DES SICHERHEITSKISSENS

Durch Ziehen der beiden Verstellgurte (26) an der Vorderseite des Sicherheitskissens kann das Sicherheitskissen (23) so verstellt werden, dass es straff anliegt, jedoch nicht auf den Körper Ihres Kindes drückt.

HINWEIS! Nur ein richtig eingestelltes Sicherheitskissen bietet maximalen Schutz und Komfort für Ihr Kind. Dicke Winterkleidung sollte zum Anschnallen abgelegt werden.

Um die Verstellgurte (26) am Fangkörper zu lockern drücken Sie gleichzeitig die Entriegelungstaste an den Gurtverstellern (31) des Fangkörpers (23), und ziehen Sie die Schliessungen aus dem Fangkörper.

ANSCHNALLEN MITTELS SICHERHEITSKISSENS

- Öffnen Sie die Verriegelung des Sicherheitskissens (23) an der Sitzschale (18) durch Drücken der Entriegelungstaste (27).

HINWEIS! Alternativ kann das Sicherheitskissen (23) einseitig gelöst und zur Seite geklappt werden, um Ihrem Kind das Einsteigen zu erleichtern.

Setzen Sie nun Ihr Kind nach Einstellen der Kopfstütze (9) und des Sicherheitskissens (23) in die Sitzschale (18).

- Stecken Sie die Metallzunge (24) des Sicherheitskissens in das zugehörige Gurtschloss, und achten Sie dabei darauf, dass dieses mit einem hörbaren „CLICK“ einrastet.
- Überprüfen Sie durch Ziehen am Sicherheitskissen (23), ob dieses auch ordnungsgemäß eingerastet ist.
- Spannen Sie das Sicherheitskissen (23) indem sie beide Gurtenden (26) gleichzeitig schräg nach hinten ziehen. Das Kissen ist dann ausreichend festgezogen, wenn gerade noch eine Hand zwischen Kind und Kissen passt.

HINWEIS! Die Gurtschlösser müssen frei von Verunreinigungen und anderen Gegenständen gehalten werden. Nur saubere Gurtschlösser rasten hörbar und sicher ein.



Warnung! Das Sicherheitskissen (23) darf nur bei vorwärtsgerichteter Verwendung zur Sicherung Ihres Kindes (von 9 kg bis maximal 18 kg) eingesetzt werden.

SAFETY CUSHION ADJUSTMENT

Pulling the adjustment belts (26) on the front side of the safety cushion allows you to adjust the safety cushion (23). This should be tight but not pressing against the child's body.

NOTE! The safety cushion offers maximum protection and comfort for your child only when it has been correctly adjusted. Thick winter clothing must not be worn.

To release the adjustment belts (26) press the release buttons of the belt adjusters (31) and pull out the belt tongue of the safety cushion (23).

SECURING BY MEANS OF THE SAFETY CUSHION

- Open the safety cushion (23) locking device on the seat shell (18) by pressing the release button (27).

NOTE! Alternatively the safety cushion (23) can be disengaged on one side only and folded to the other side. This will make it more easier to put your child into the seat"

After adjusting the headrest (9) and the safety cushion (23), put your child into the seat shell (18).

- Put the metal tongue (24) of the safety cushion into the corresponding buckle and make sure that the buckle locks into place with an audible „CLICK“.
- Pull on the safety cushion (23) to check whether it has locked into place correctly.
- Tighten the safety cushion (23) by pulling backwards on the two belt ends (26). The safety cushion is correctly tightened when it's just possible to push the hand in between the child and cushion.

NOTE! The buckles must be kept free of dirt and other objects. Only clean buckles lock audibly and securely.



Warning! To ensure the safety of your child (weighing from 9 kg to a maximum of 18 kg), the safety cushion (23) must be used only in the forward-facing position.

REGOLAZIONE DEL CUSCINO DI SICUREZZA

Tirando le cinghie di regolazione (26) nella parte frontale del cuscino di sicurezza (23) potete regolarne l'ampiezza in modo da posizionarlo sufficientemente vicino al corpo del bambino, senza tuttavia opprimerlo.

NOTA BENE! Il cuscino di sicurezza offre la massima protezione ed il massimo comfort soltanto se correttamente regolato e vicino al corpo del Vostro bambino, che non dovrà indossare abbigliamento invernale di grosso spessore.

Per allentare le cinghie di regolazione (26) premere i pulsanti di rilascio delle cinghiette di regolazione (31) ed estrarre le linguette dal cuscino di sicurezza (23).

ALLACCIARE IL BAMBINO CON IL CUSCINO DI SICUREZZA

- Aprire il dispositivo di bloccaggio del cuscino di sicurezza (23) sulla scocca del seggiolino (18) premendo il pulsante di rilascio (27).

NOTA BENE! Per facilitare l'inserimento del bambino, il cuscino di sicurezza (23) può essere sbloccato anche soltanto da un lato e ruotato lateralmente.

Dopo la corretta regolazione del poggiatesta (9) e del cuscino di sicurezza (23), accomodare il bambino nella scocca (18).

- Inserire la linguetta metallica (24) del cuscino di sicurezza nell'apposita fibbia fino a sentire un sonoro "click", che ne assicura il corretto fissaggio.
- Verificare, esercitando un'adeguata trazione verso l'esterno, che il cuscino sia stato correttamente fissato in posizione.
- Stringere il cuscino (23) tirando all'indietro le due estremità delle cinghie (26). La regolazione corretta deve permettere solo il passaggio della mano tra il corpo del bambino ed il cuscino.

NOTA BENE! Le fibbie di bloccaggio dovranno sempre essere mantenute pulite e libere da oggetti per non comprometterne il fissaggio saldo e sonoro.



Attenzione! Per garantire la sicurezza del bambino di peso compreso tra i 9 e i 18 kg il cuscino di sicurezza (23) dovrà essere utilizzato **SOLTANTO** nella posizione verso il senso di marcia.

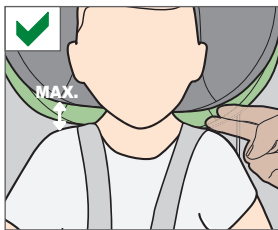
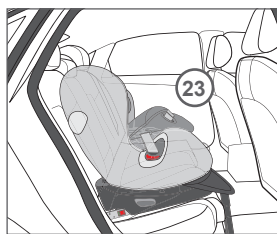
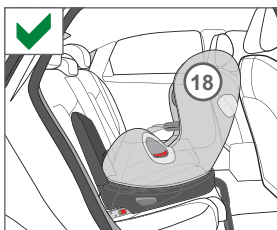
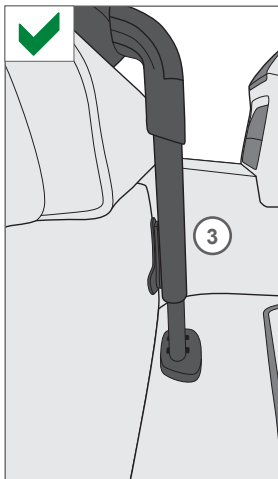
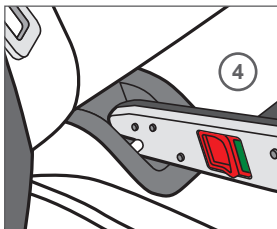
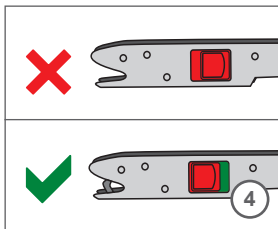

IST IHR KIND RICHTIG GESICHERT?

Um die bestmögliche Sicherheit Ihres Kindes zu gewährleisten, prüfen Sie bitte immer vor Beginn der Fahrt, ob ...

- die ISOFIX-Konnektoren (4) ordnungsgemäß mit dem Fahrzeug verbunden sind und der Stützfuß (3) korrekt installiert wurde.
- die Sitzschale (18) in korrekter Position eingerastet ist.
- die Position der Kopfstütze (9) ordnungsgemäß eingestellt wurde.
- bei rückwärtsgerichteter Verwendung das 5-Punkt-Gurtsystem an die Körpergröße Ihres Kindes angepasst wurde, die Schultergurte nicht verdreht sind und das Gurtsystem geschlossen ist.
- bei vorwärtsgerichteter Verwendung das Sicherheitskissen (23) an die Körpergröße Ihres Kindes angepasst wurde und ordnungsgemäß in der Sitzschale eingerastet ist.
- Neugeborene und Kleinkinder, die noch nicht selbstständig sitzen können (bis ca. 1 Jahr), sollten aus orthopädischen und sicherheitstechnischen Gründen immer in der flachsten Liegeposition rückwärtsgerichtet transportiert werden.

REINIGUNG

Es ist darauf zu achten, dass nur ein original CYBEX Sitzbezug verwendet wird, da dieses für eine uneingeschränkte Funktionalität sorgt. Ersatzbezüge sind im Fachhandel erhältlich.

HINWEIS! Bitte den Bezug vor der ersten Verwendung waschen. Der Bezug darf bei 30°C im Schonwaschgang gewaschen werden. Sollten Sie mit mehr als 30°C oder mit der Hand waschen, kann es zu Ausfärbungen des Bezugstoffes kommen. Bitte den Bezug gesondert von anderer Wäsche waschen und keinesfalls maschinell trocknen!

Den Bezug keinesfalls in direkter Sonne trocknen! Die Kunststoffteile und das Gurtsystem können mit mildem Reinigungsmittel und warmem Wasser gereinigt werden.



Warnung! Bitte auf keinen Fall chemische Reinigungs- oder Bleichmittel verwenden.

IS YOUR CHILD PROPERLY SECURED?

To guarantee the maximum safety for your child, please make sure that:

- The ISOFIX connectors (4) are correctly fastened to the vehicle and the supporting leg (3) has been correctly installed.
- The seat shell (18) has been locked into the correct position.
- The headrest (9) has been adjusted to the correct height.
- In rearward-facing use the 5-point belt system has been correctly adjusted to the size of the child, the shoulder belts (10) have not been twisted and the belt system has been locked.
- In forward-facing use the safety cushion (23) has been adjusted to the size of your child and has been correctly locked into place in the seat shell.
- Newborns and infants who are not yet able to sit up by themselves (up to around 1 year), should for orthopedic and safety reasons always be transported in the latest recline position rearward facing.

CLEANING

Make sure that only an original CYBEX seat cover is used on the seat because the cover is also a fundamental component of the good functioning of the child seat. Replacement covers may be purchased at an authorised dealer.

NOTE! Please wash the cover before using it for the first time. The cover should be washed at 30 °C in a delicate wash cycle. Washing at higher temperatures than 30°C or by hand may result in color bleeding.

Wash separately from other items and never tumble dry. Never dry in strong sunlight! The plastic parts and the belt system can be cleaned with a mild cleaning agent.

IL BAMBINO È ALLACCIATO CORRETTAMENTE?

Per garantire la massima sicurezza del bambino è necessario verificare i seguenti punti prima di avviare il veicolo:

- I connettori ISOFIX (4) sono correttamente agganciati al veicolo e la gamba telescopica di supporto (3) è correttamente installata.
- La scocca del seggiolino (18) è fissata nella posizione corretta.
- Il poggiatesta (9) è regolato nella corretta posizione.
- Nell'uso contro il senso di marcia le cinture a 5 punti sono state opportunamente regolate in base alla corporatura del bambino, le cinture delle spalle (10) non sono attorcigliate ed il sistema cinture è stato correttamente allacciato.
- Nell'uso verso il senso di marcia il cuscino di sicurezza (23) è stato opportunamente regolato in base alla corporatura del bambino ed è correttamente fissato alla scocca.
- I neonati e i bambini non ancora in grado di mantenere la posizione seduta (fino all'anno circa) per ragioni di sicurezza e ortopediche, devono essere trasportati, nella posizione contro senso di marcia con maggiore inclinazione.

PULIZIA

Il rivestimento è una parte essenziale del seggiolino ed è indispensabile utilizzare soltanto rivestimenti originali CYBEX. Rivestimenti di ricambio originali sono disponibili su richiesta presso i nostri rivenditori autorizzati.

NOTA BENE! E' consigliato il lavaggio prima del primo utilizzo. Il rivestimento è lavabile con ciclo delicato a max 30°. Il lavaggio a temperature superiori o a mano può provocare lo scolorimento dei tessuti.

Raccomandiamo di lavare separatamente e di non asciugare meccanicamente o in asciugatrice. Non lasciare asciugare alla luce del sole diretta. Le parti in plastica ed il sistema cinture possono essere puliti con un detergente neutro delicato.



Warning! Never use chemical cleaning or bleaching agents.



Attenzione! Non usare mai prodotti chimici o sbiancanti per la pulizia!

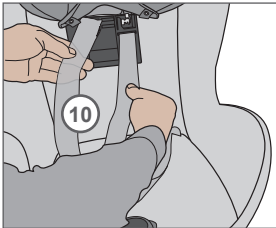
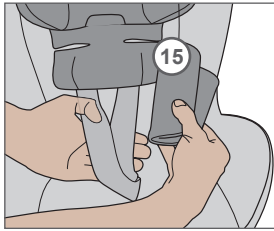
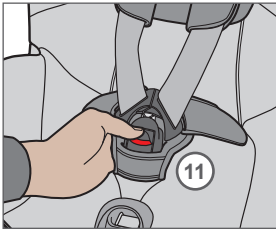

ENTFERNEN DES BEZUGES

Der Bezug besteht aus fünf Teilen, die mittels Gummiband, Klettband und Reißverschluss am Sitzgestell befestigt sind. Sobald Sie alle Befestigungen lösen, können die Einzelteile abgenommen werden.

HINWEIS! Vor dem Abziehen aller Einzelteile des Bezuges achten Sie bitte darauf, dass dieser oberhalb der silbernen Dekorteile liegt.

Bei rückwärtsgerichteter Verwendung gehen Sie wie folgt vor:

- Öffnen Sie das Gurtschloss (11) des 5-Punkt-Gurtsystems.
- Entfernen Sie die Gurtpolster (15).
- Fädeln Sie nun die Schultergurte (10) aus dem Bezug.
- Sie können nun den Bezug nach vorne hin abziehen.
- Um den Bezug wieder zu befestigen, verfahren Sie in umgekehrter Reihenfolge.

PFLEGE

Um die größtmögliche Schutzwirkung Ihres Kindersitzes zu gewährleisten, ist es unbedingt notwendig, dass Sie Folgendes beachten:

- Alle wichtigen Teile des Kindersitzes sollten regelmäßig auf Beschädigungen kontrolliert werden. Die mechanischen Bauteile müssen einwandfrei funktionieren.
- Es ist unbedingt notwendig darauf zu achten, dass der Kindersitz nicht zwischen harten Teilen wie Fahrzeugtür, Sitzschiene usw. eingeklemmt wird und dadurch beschädigt werden könnte.
- Achten Sie darauf, dass kein Schmutz in den Spalt zwischen Sitz und Basis gelangt. Dies kann auf Dauer die Leichtgängigkeit der Dreh- und Schwenkfunktion negativ beeinflussen.
Sollte dies dennoch vorkommen sollte der Schmutz entfernt werden, bevor eine weitere Betätigung des Dreh- und Schwenkmechanismus den Sitz unter Umständen dauerhaft beschädigen könnte.

Der Kindersitz muss nach einem Sturz, Unfall oder einer anderen Form der direkten Beeinträchtigung unbedingt vom Hersteller überprüft werden.



Warnung! Der Bezug ist integraler Bestandteil des CYBEX SIRONA Sicherheitskonzeptes. Der Kindersitz darf aus diesem Grund keinesfalls ohne Bezug verwendet werden.

REMOVAL OF THE COVER

The cover consists of five components fastened to the seat shell by elastic pipings, Velcro® strip and zipper. Once you have released all the fastenings, you can remove the individual components for washing.

NOTE! Before detaching the cover please pull out the elastic pipings under silver decorative parts in order not to tear it.

In rearward-facing use proceed as follows:

- Open the belt buckle (11) of the 5-point belt system.
- Remove the shoulder pads (15).
- Now thread the shoulder belts (10) out of the cover.
- You can now remove the cover by drawing it forwards.
- Re-apply the cover carry out the steps in the reverse order.

PRODUCT CARE

To guarantee that your child seat provides the maximum protection, it is essential to comply with the following points:

- All major components of the child seat must be regularly checked for damage. The mechanical parts must work without problems.
- It is essential to make sure that the child seat is not jammed between hard parts such as the car door, seat rails etc, which can damage it.
- Avoid getting any dirt or sand in between the upper seat shell and the base. This can have a negative impact on the performance of the rotation and recline function. Should this happen the dirt should be removed before rotating and reclining the seat any further to avoid any permanent damage of the seat.

If e.g. the child seat is dropped, it must be tested by the manufacturer before being used again.



Warning! The cover is an integral component of the CYBEX SIRONA safety design. The child seat must therefore never be used without the cover.

RIMOZIONE DEL RIVESTIMENTO

Il rivestimento è costituito di cinque parti unite al seggiolino tramite strisce di Velcro®, bottoni a pressione o asole. Una volta sganciati tutti i punti di fissaggio, le parti del rivestimento possono essere rimosse per il lavaggio.

NOTA BENE! Prima di staccare il rivestimento verificare di averne estratto i lembi dalle parti decorative di colore argento.

Per l'utilizzo contro il senso di marcia procedere come segue:

- Aprire la fibbia (11) del sistema cinture a 5 punti.
- Staccare i cuscinetti (15)
- Sfilare le cinture (10) dal rivestimento.
- Ora è possibile rimuovere il rivestimento tirandolo in avanti.
- Per rimettere il rivestimento eseguire le operazioni sopra descritte nell'ordine inverso.

MANUTENZIONE

Per garantire i massimi standard di sicurezza del seggiolino è necessario prendere nota dei seguenti accorgimenti:

- Tutte le parti importanti del seggiolino di sicurezza per auto devono essere sottoposte ad un regolare controllo per verificare eventuali danni. Le parti meccaniche devono funzionare correttamente.
- E' essenziale che il seggiolino non venga danneggiato a causa di un eventuale schiacciamento tra il sedile dell'auto e la portiera o da altri ostacoli solidi.
- Attenzione a mantenere pulito il seggiolino: sporco e/o sabbia tra il seggiolino e la base possono compromettere le funzioni di rotazione e di reclinazione. In presenza di sporco o sabbia raccomandiamo di pulire molto bene prima di procedere con la rotazione o la reclinazione per evitare di danneggiare in modo irreparabile il seggiolino.

Il seggiolino dovrà essere inviato al produttore per un controllo in caso di caduta o di altri eventi simili.



Attenzione! Il rivestimento è una parte essenziale del concetto di sicurezza di CYBEX SIRONA. Non usare MAI il seggiolino senza il suo rivestimento.

VERHALTEN NACH EINEM UNFALL

Sollten Sie einen Unfall gehabt haben, können am Kindersitz Beschädigungen auftreten, die nicht unbedingt offensichtlich erkennbar sind. In diesem Fall muss der Kindersitz unbedingt vom Hersteller geprüft und gegebenenfalls ausgetauscht werden.

PRODUKTLEBENSDAUER

Der CYBEX SIRONA ist so ausgelegt, dass er für die gesamte maximale Verwendungszeit von ca. vier Jahren seine Eigenschaften erfüllt. Da jedoch in Fahrzeugen sehr große Temperaturschwankungen und unvorhersehbare Belastungen auftreten können, ist es notwendig folgende Punkte zu beachten:

- Wenn das Fahrzeug längere Zeit der prallen Sonne ausgesetzt ist, muss der Kindersitz aus dem Fahrzeug entfernt oder mit einem hellen Tuch abgedeckt werden.
- Prüfen Sie regelmäßig alle Kunststoff- und Metallteile des Sitzes auf Beschädigung oder Veränderung von Form oder Farbe. Stellen Sie eine Veränderung fest, ist der Kindersitz unbedingt zu entsorgen, oder er muss vom Hersteller geprüft und gegebenenfalls ausgetauscht werden.
- Veränderungen des Stoffes, insbesondere das Ausbleichen, sind nach jahrelanger Verwendung in einem Fahrzeug normal und stellen keine Beeinträchtigung dar.

ENTSORGUNG

Am Ende der Produktlebensdauer des Kindersitzes muss er ordnungsgemäß entsorgt werden. Die Abfalltrennung kann kommunal unterschiedlich sein. Um eine vorschriftsgemäße Entsorgung des Kindersitzes zu gewährleisten, setzen Sie sich mit Ihrer kommunalen Abfallentsorgung bzw. Verwaltung Ihres Wohnortes in Verbindung. Beachten Sie auf jeden Fall die Entsorgungsbestimmungen Ihres Landes!

KONTAKT

CYBEX GmbH

Riedinger Str. 18 / 95448 Bayreuth / Germany

www.cybex-online.com / info@cybex-online.com

www.facebook.com/cybex.online

WHAT TO DO AFTER AN ACCIDENT

If you are involved in an accident, the child seat may sustain damage that is not visible to the naked eye. If this is the case, the child seat must be examined by the manufacturer and replaced if necessary.

PRODUCT LIFE

The CYBEX SIRONA has been designed to fulfil its intended functions for a maximum of four years total use. However, since cars are subject to very great fluctuations in temperature and to unpredictable strains, the following points must be observed:

- If the car is exposed to the bright sun the child seat must be removed from the car or covered with a light-coloured cloth.
- Check all plastic and metal parts of the seat regularly for damage or alterations in shape or colour. If you discover any alteration, the child seat must be disposed or it must be checked by the manufacturer and replaced if necessary.
- Alteration in the fabric of the upholstery, in particular fading, are normal after some years of use and do not represent damage.

DISPOSAL

At the end of its product life the child seat must be properly disposed. Waste separation may vary in different localities. In order to make sure that the child seat is disposed in proper way, contact your local waste disposal authority or administration of your place of residence. In all cases you may have a look to your national disposal regulations.

CONTACT

CYBEX GmbH

Riedinger Str. 18 / 95448 Bayreuth / Germany

www.cybex-online.com / info@cybex-online.com

www.facebook.com/cybex.online

COSA FARE A SEGUITO DI UN INCIDENTE

In caso di incidente il seggiolino potrebbe subire danni non immediatamente visibili. In tali eventualità il seggiolino dovrà essere assolutamente inviato al produttore per un controllo e, se necessario, sostituito.

DUREVOLEZZA DEL PRODOTTO

CYBEX SIRONA è progettato per garantire la funzionalità per l'intera durata del periodo di utilizzo raccomandato, per un massimo di 4 anni. Tuttavia, poiché il veicolo può essere sottoposto a forti sbalzi di temperatura o a circostanze imprevedibili è in ogni caso importante prendere nota di quanto segue:

- Nel caso l'automobile venga lasciata al sole per un lungo periodo di tempo consigliamo di estrarre il seggiolino o di ripararlo con un telo di copertura di colore chiaro.
- Controllare accuratamente e regolarmente tutte le parti di plastica e metalliche del seggiolino per verificarne eventuali danni o modifiche di forma o di colore. In caso di evidenti modifiche consigliamo di non utilizzarlo o di inviarlo al produttore per un controllo e, se necessario, sostituirlo.
- Modifiche al tessuto di rivestimento, in particolare lo sbiadimento, è considerato normale con l'utilizzo negli anni e non costituisce un difetto.

SMALTIMENTO

Alla fine del periodo di durata del prodotto è necessario provvedere al suo smaltimento nel modo appropriato. Le norme per lo smaltimento variano localmente. Preghiamo di contattare l'ufficio di competenza della vostra area di residenza per istruzioni dettagliate in merito. In ogni caso, seguire sempre le normative dello stato di residenza.

CONTATTO

CYBEX GmbH Sede Secondaria in Italia

Via Medaglie d'Oro, 17

36100 Vicenza

Tel: +39 0444 963953

GARANTIEBEDINGUNGEN

Die nachfolgenden Garantiebestimmungen gelten nur in dem Land, in dem dieses Produkt erstmalig über den Einzelhandel an einen Verbraucher verkauft wurde. Die Garantie deckt sämtliche Herstellungs- und Materialfehler ab, die im Zeitpunkt des Kaufs bestanden haben oder die innerhalb von drei (3) Jahren nach dem Erstverkauf dieses Produkts über den Einzelhandel an einen Verbraucher in Erscheinung getreten sind (Herstellergarantie). Tritt während der Garantiezeit ein Herstellungs- und Materialfehler auf, wird das Produkt kostenlos repariert oder – nach unserem freien Ermessen – gegen ein neues ausgetauscht. Um Leistungen im Rahmen dieser Garantie in Anspruch nehmen zu können, muss das Produkt an den Einzelhändler zurückgegeben werden, der es erstmalig verkauft hat und ein Nachweis über den Kauf (Kaufbeleg oder Rechnung) im Original vorgelegt werden, welcher das Kaufdatum, den Namen des Händlers sowie die Produktbezeichnung aufzeigt. Der Anspruch aus diesem Garantieversprechen besteht nicht, wenn das Produkt an den Hersteller oder irgendeine andere Person als den Einzelhändler, der es erstmalig verkauft hat, zum Zweck der Inanspruchnahme der Garantieleistung geschickt wird. Die Garantie gilt nur, wenn das Produkt nach dem Kauf umgehend auf Vollständigkeit, Herstellungs- und Materialfehler überprüft wurde. Wurde das Produkt im Versandhandel gekauft, ist es umgehend nach Erhalt auf Vollständigkeit, Herstellungs- und Materialfehler zu überprüfen. Falls Schäden vorhanden sind, darf das Produkt nicht mehr benutzt werden und muss umgehend an den Händler, der es erstmalig verkauft hat, zurückgegeben werden. Im Garantiefall muss das Produkt in einem vollständigen und sauberen Zustand zurückgegeben werden. Bitte lesen Sie vor einer Kontaktaufnahme mit dem Händler sorgfältig die Gebrauchsanleitung. Die Garantie deckt keine Schäden ab, die durch Fehlgebrauch, äußere Einflüsse (Wasser, Feuer, Verkehrsunfälle o.ä.) oder normalen Verschleiß entstanden sind. Die Garantie wird nur gewährt, wenn das Produkt in Übereinstimmung mit der Gebrauchsanweisung behandelt und benutzt wurde, Reparaturen oder Veränderungen ausschließlich durch Personen vorgenommen wurden, die hierzu befugt waren und stets nur Original Bau- und Zubehörteile verwendet wurden. Durch diese Garantie werden weder die auf Grundlage der jeweils anwendbaren Gesetze bestehenden Verbraucherrechte noch Rechte gegen den Verkäufer wegen der Vertragswidrigkeit des Produkts ausgeschlossen, begrenzt oder in anderer Weise eingeschränkt.

WARRANTY CONDITIONS

The following warranty applies solely in the country where this product was initially sold by a retailer to a customer. The warranty covers all manufacturing and material defects, existing and appearing, at the date of purchase or appearing within a term of three (3) years from the date of purchase from the retailer who initially sold the product to a consumer (manufacturer's warranty). In the event that a manufacturing or material defect should appear, we will – at our own discretion – either repair the product free of charge or replace it with a new product. To obtain such warranty it is required to take or ship the product to the retailer, who initially sold this product to a customer and to submit an original proof of purchase (sales receipt or invoice) that contains the date of purchase, the name of the retailer and the type designation of this product. This warranty shall not apply in the event that this product is taken or shipped to the manufacturer or any other person other than the retailer who initially sold this product to a consumer. Please check the product with respect to completeness and manufacturing or material defects immediately at the date of purchase or, in the event that the product was purchased in distance selling, immediately after receipt. In case of a defect stop using the product and take or ship it immediately to the retailer who initially sold it. In a warranty case the product has to be returned in a clean and complete condition. Prior to contacting the retailer, please read this instruction manual carefully. This warranty does not cover any damages caused by misuse, environmental influence (water, fire, road accidents etc.) or normal wear and tear. It does solely apply in the event that the use of the product was always in compliance with the operating instructions, if any and all modifications and services were performed by authorized persons and if original components and accessories were used. This warranty does not exclude, limit or otherwise affect any statutory consumer rights, including claims in tort and claims with respect to a breach of contract, which the buyer may have against the seller or the manufacturer of the product.

GARANZIA

La seguente garanzia vale unicamente nella nazione in cui il prodotto è stato originariamente venduto da un rivenditore al consumatore. La garanzia copre eventuali difetti di fabbricazione e di materiali riscontrati all'acquisto o entro un periodo di tre (3) anni dalla data di acquisto presso il rivenditore (garanzia del produttore). Nel caso venga riscontrato o appaia un difetto di fabbricazione o di materiali nel corso di validità della garanzia provvederemo - a nostra discrezione - a riparare il prodotto senza costi o a sostituirlo. Per avere diritto alla garanzia è necessario riportare o spedire il prodotto al rivenditore presso il quale è stato acquistato ed è indispensabile fornire la prova d'acquisto (scontrino fiscale, fattura, ecc.) in originale. La prova d'acquisto dovrà contenere indicati la data di acquisto, il nome del rivenditore e le caratteristiche del prodotto (tipo/modello). Nessun intervento in garanzia se il prodotto verrà inviato al produttore o a qualsiasi altra persona diversa dal rivenditore presso il quale si è effettuato l'acquisto. La garanzia è valida soltanto se il prodotto è stato sottoposto ad un accurato controllo di completezza, funzionalità all'acquisto e eventuali manchevolezze di produzione o di materiali sono state prontamente segnalate. Per acquisti a distanza, raccomandiamo di effettuare un controllo completo al ricevimento del prodotto. In caso si riscontrino qualsiasi danneggiamento invitiamo a NON utilizzare il prodotto e a restituirlo immediatamente al rivenditore da cui è stato acquistato. I diritti di garanzia sono validi soltanto se il prodotto è reso pulito e completo di ogni parte. Prima di contattare il rivenditore Vi preghiamo di leggere con attenzione le istruzioni contenute nel manuale. La garanzia non copre danni provocati da utilizzo improprio o eventi fortuiti e cause ambientali (acqua, fuoco, incidenti stradali, ecc) o dal normale deperimento d'uso. La garanzia è valida soltanto per prodotti usati in conformità a quanto stabilito nel manuale istruzioni, se eventuali modifiche o riparazioni sono state effettuate da personale autorizzato e se sono state utilizzate solo parti ed accessori originali. Questa garanzia non esclude, limita o comunque pregiudica eventuali diritti legali dei consumatori, comprese istanze in caso di torto e in caso di una violazione del contratto, che l'acquirente può avere nei confronti del rivenditore o del produttore.



REMARQUE ! Conservez toujours le manuel de l'utilisateur à portée de main dans la fente prévue à cet effet sous la housse, à l'arrière du dossier.

OPMERKING! Bewaar de gebruikershandleiding altijd in de daartoe bestemde opening onder de cover, aan de achterzijde van de rugsteun.

UWAGA! Instrukcję przechowuj w kieszeni pod tapicerką z tyłu oparcia fotelika, aby zawsze była pod ręką.

HOMOLOGATION CYBEX SIRONA :
ECE R44/04, groupe 0+/1 SEMI -UNI VERSEL :
jusqu'à 18 kg

RECOMMAND É POUR :
les sièges de véhicule doté du système ISOFIX
(classe A, B, B1, C, D, E)

AVERTISSEMENT ! N'orientez pas le siège vers l'avant tant que le poids de l'enfant n'excède pas 9 kg.

HOMOLOGATIE CYBEX SIRONA:
ECE R44/04, groep 0+/1 / SEMI -UNIVERSEEL
Gewicht: tot 18kg

AANBEVOLEN VOOR:
voor voertuigstoelen met ISOFIX (klasse A, B, B1, C, D, E)

WAARSCHUWING! Niet naar voor kijkend gebruiken voor het kind zwaarder is dan 9kg.

DOPUSZCZENIE DO UŻYTKU:
Zgodny z normą ECE R44/04, Grupa 0+/1,
kategoria PÓŁUNIWERSALNA, waga: do 18 kg

ZALECANY DLA:
pojazdów z systemem ISOFIX (klasa A, B, B1, C, D, E)

OSTRZEŻENIE! Nie używaj fotelika przodem do kierunku jazdy, zanim waga dziecka nie przekroczy 9 kg

CHER CLIENT,

Merci d'avoir acheté le siège CYBEX SIRONA! Soyez assuré que lors du processus d'élaboration du CYBEX SIRONA, nous avons accordé une grande importance à la sécurité, au confort et à la fonctionnalité. Le produit est fabriqué dans le cadre d'un processus de contrôle qualité spécifique et satisfait les normes de sécurité les plus strictes.

AVERTISSEMENT ! Pour garantir la protection optimale de votre enfant, le siège enfant CYBEX SIRONA doit être utilisé strictement comme indiqué dans le manuel de l'utilisateur.

TABLE DES MATIÈRES

BREF MANUEL GROUPE D'ÂGE 0+ /1 - ORIENTÉ VERS L'ARRIÈRE (0 - 18 KG).....	1
BREF MANUEL GROUPE D'ÂGE 1 - ORIENTÉ VERS L'AVANT (9 - 18 KG).....	3
HOMOLOGATION (ECE R44 / 04).....	43
LA MEILLEURE POSITION DANS LA VOITURE.....	45
UTILISATION DU SIÈGE DANS LA VOITURE.....	47-49
INSTALLATION EN TOUTE SÉCURITÉ DANS LA VOITURE.....	51
AVANT D'UTILISER LE SIÈGE POUR LA PREMIÈRE FOIS.....	51
INSTALLATION DU SIÈGE ENFANT.....	53-55
RÉGLAGE DE LA BÉQUILLE.....	57
DÉSINSTALLATION DU SIÈGE ENFANT DANS LA VOITURE.....	57
RÉGLAGE POUR L'ASSISE ET L'INCLINAISON.....	59
RÉGLAGE DES PROTECTIONS LATÉRALES.....	59
UTILISATION DE L'ORIENTATION VERS L'ARRIÈRE (0 À 18 KG).....	61-63
FONCTION ROTATIVE À 360°.....	65
UTILISATION DE L'ORIENTATION VERS L'AVANT (9 À 18 KG).....	67
CHANGEMENT DE L'ORIENTATION DE L'ARRIÈRE VERS L'AVANT.....	67-69
RÉGLAGE DU COUSSIN DE SÉCURITÉ.....	71
SÉCURISATION À L'AIDE DU COUSSIN DE SÉCURITÉ.....	71
VOTRE ENFANT EST-IL CORRECTEMENT SÉCURISÉ ?.....	73
NETTOYAGE.....	73
RETRAIT DE LA HOUSSE / ENTRETIEN DU PRODUIT.....	75
QUE FAIRE EN CAS D'ACCIDENT.....	77
DURÉE DE VIE DU PRODUIT / ÉLIMINATION.....	77
CONTACT.....	77
CONDITIONS DE GARANTIE.....	79

BESTE KLANT

Dank u voor het aankopen van de CYBEX SIRONA. We verzekeren u dat we ons bij het ontwikkelingsproces van de CYBEX SIRONA geconcentreerd hebben op de veiligheid, het comfort en de functionaliteit. Het product is gefabriceerd onder speciale kwaliteitsbewaking, en voldoet aan de strengste veiligheidsnormen.

WAARSCHUWING! Om een optimale bescherming van uw kind te verzekeren, moet de CYBEX SIRONA kinderstoel exact zoals beschreven in de gebruikshandleiding worden gebruikt.

INHOUD

KORTE HANDLEIDING LEEFTIJDGROEP 0+/1 - NAAR ACHTER KIJKEND (0 - 18 KG).....	1
KORTE HANDLEIDING LEEFTIJDGROEP 1 - NAAR VOOR KIJKEND (9 - 18 KG).....	3
HOMOLOGATIE (ECE R44 / 04).....	43
DE BESTE POSITIE IN DE WAGEN.....	46
GEBRUIK VAN DE STOEL IN DE WAGEN.....	48-50
VEILIGE INSTALLATIE IN DE WAGEN.....	52
VOOR U DE STOEL VOOR DE EERSTE KEER GEBRUIKT.....	52
INSTALLATIE VAN DE KINDERSTOEL.....	54-56
HET STEUNBEEN REGELEN.....	58
DE STOEL UIT DE WAGEN VERWIJDEREN.....	58
AFSTELLING ZIT LIG POSITIE.....	60
REGELEN VAN DE ZIJBESCHERMINGEN.....	60
GEBRUIK NAAR ACHTER KIJKEND (0 TOT 18KG).....	62-64
360° DRAAIFUNCTIE.....	66
GEBRUIK NAAR VOOR KIJKEND (9 TOT 18 KG).....	68
OMZETTING NAAR VOOR KIJKEND GEBRUIK.....	68-70
AFREGELING VEILIGHEIDSKUSSEN.....	72
BEVEILIGEN DOOR MIDDEL VAN HET VEILIGHEIDSKUSSEN.....	72
IS UW KIND CORRECT BEVEILIGD?.....	74
REINIGEN.....	74
VERWIJDEREN VAN DE BEKLEDING / HET PRODUCT ONDERHOUDEN.....	76
WAT TE DOEN NA EEN ONGELUK.....	78
LEVENSDUUR VAN HET PRODUCT / AFVOEREN.....	78
CONTACT.....	78
GARANTIEVOORWAARDEN.....	80

DRODZY KLIENCI,

Dziękujemy za zakup fotelika samochodowego CYBEX SIRONA. Możemy Państwa zapewnić, że opracowując go, najwięcej uwagi poświęciliśmy bezpieczeństwu, wygodzie oraz prostocie użytkowania. Produkt ten wyprodukowano w oparciu o system ścisłej kontroli jakości i spełnia on najsurowsze wymogi bezpieczeństwa.

OSTRZEŻENIE! Aby zapewnić bezpieczeństwo dziecku, bardzo ważne jest, aby zmontować fotelik CYBEX SIRONA oraz używać go zgodnie z niniejszą instrukcją użytkowania.

SPIS TREŚCI

INSTRUKCJA SKRÓCONA - GRUPA 0+/1 - TYŁEM DO KIERUNKU JAZDY (0-18 KG).....	1
INSTRUKCJA SKRÓCONA - GRUPA 1 - PRZODEM DO KIERUNKU JAZDY (9-18 KG).....	3
DOPUSZCZENIE DO UŻYTKOWANIA (ECE R44/04).....	43
NAJLEPSZE MIEJSCE W SAMOCHODZIE.....	46
UŻYWANIE FOTELIKA W SAMOCHODZIE.....	48-50
BEZPIECZNY MONTAŻ W SAMOCHODZIE.....	52
PRZED PIERWSZYM UŻYCIEM FOTELIKA.....	52
MONTAŻ FOTELIKA.....	54-56
REGULACJA PODPÓRKI MOCUJĄCEJ.....	58
DEMONTAŻ FOTELIKA W SAMOCHODZIE.....	58
REGULACJA ODCHYLENIA FOTELIKA.....	60
REGULACJA BOCZNYCH ELEMENTÓW ZABEZPIECZAJĄCYCH.....	60
UŻYWANIE FOTELIKA TYŁEM DO KIERUNKU JAZDY (0-18 KG).....	62-64
FUNKCJA OBRACANIA O 360°.....	66
UŻYWANIE FOTELIKA PRZODEM DO KIERUNKU JAZDY (9-18 KG).....	68
MONTAŻ FOTELIKA PRZODEM DO KIERUNKU JAZDY.....	68-70
REGULACJA OSŁONY TUŁOWIA.....	72
ZABEZPIECZANIE DZIECKA ZA POMOCĄ OSŁONY TUŁOWIA.....	72
CZY DZIECKO JEST DOBRZE ZABEZPIECZONE?.....	74
CZYSZCZENIE.....	74
ZDEJMOWANIE TAPICERKI / KONSERWACJA.....	76
POSTĘPOWANIE PO WYPADKU DROGOWYM.....	78
TRWAŁOŚĆ PRODUKTU / UTYLIZACJA.....	78
KONTAKT.....	78
WARUNKI GWARANCJI.....	80

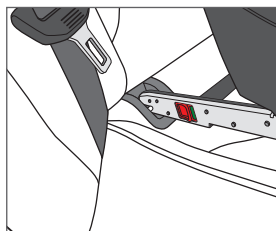
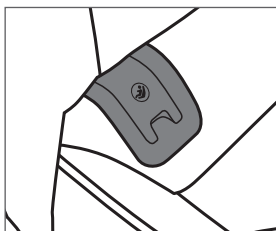
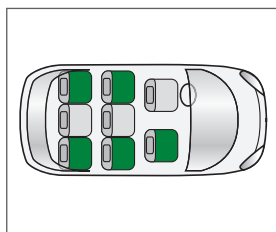
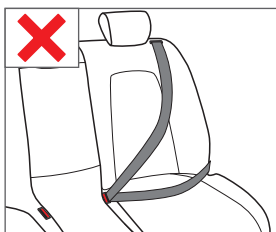
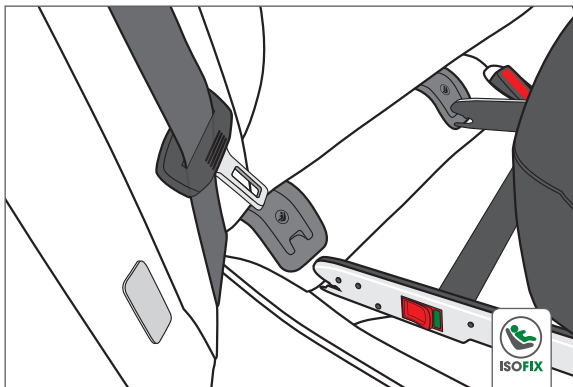

LA MEILLEURE POSITION DANS LA VOITURE

Assurez-vous toujours avant d'acheter le CYBEX SIRONA qu'il peut être correctement installé dans votre véhicule. Le siège peut être fixé correctement à l'aide du système ISOFIX et de la béquille escamotable. L'installation du siège CYBEX SIRONA dans le véhicule est régie par une licence semi-universelle. Par conséquent, le siège enfant ne peut être installé au moyen des ancrages ISOFIX que dans certaines marques de voiture. Consultez les informations concernant les véhicules homologués et les positions dans la liste de véhicules homologués jointe. Une version actualisée est consultable sur www.cybex-online.com. Si votre voiture n'est pas équipée du système ISOFIX, rapprochez-vous également du constructeur.

Toutefois, dans des cas exceptionnels, le siège enfant peut être installé sur le siège passager avant. Dans ce cas, respectez les points suivants:

- Vérifiez que le siège passager est équipé du système ISOFIX. Si ce n'est pas le cas, le siège enfant ne peut pas être utilisé.
- Désactivez l'airbag passager. Si votre véhicule ne permet pas cette désactivation, l'utilisation du siège enfant sur le siège passager avant est interdite.
- Il est impératif que vous vous conformiez aux recommandations du constructeur du véhicule.

Les bagages et autres objets mobiles dans la voiture qui pourrait causer des blessures en cas d'accident doivent toujours être bien arrimés. Ils peuvent devenir des projectiles mortels en cas d'accident.

REMARQUE! Ne laissez jamais votre enfant sans surveillance dans la voiture. Dans des conditions ensoleillées, la température dans la voiture peut rapidement atteindre plus de 60 °C entraînant une déshydratation et la mort.



Avertissement ! Le siège n'est pas adapté pour une utilisation avec la ceinture de sécurité normale de la voiture. Si vous êtes impliqué dans un accident et que le siège est fixé à l'aide de la ceinture de sécurité de la voiture, l'enfant et les autres occupants de la voiture peuvent être gravement blessés ou tués.

Avertissement ! Le siège enfant ne doit pas être utilisé sur les sièges installés perpendiculairement au sens de la marche. Le siège enfant ne doit pas être utilisé sur les sièges orientés vers l'arrière, par exemple dans une camionnette ou en minibus. Le siège enfant doit toujours être fixé avec le système ISOFIX, même lorsqu'il n'est pas utilisé. Si vous devez effectuer un arrêt d'urgence ou si vous êtes impliqué dans une collision mineure, un siège non fixé peut être dangereux pour vous et les autres passagers.

DE BESTE POSITIE IN DE WAGEN

Kijk voor u de CYBEX SIRONA aankoopt altijd na of hij correct in uw voertuig kan worden geplaatst. De stoel kan correct geplaatst worden aan de hand van het ISOFIX systeem en het uitvouwen-steunbeen.

Er is een „semi-universele“ licentie voor het installeren van de CYBEX SIRONA in het voertuig. Daarom kan de kinderstoel alleen worden geïnstalleerd met behulp van de ISOFIX verankering in bepaalde voertuigversies. Kijk de details na van de geautoriseerde voertuigen en de posities in de bijgevoegde lijst van goedgekeurde wagens. Een bijgewerkte versie kan geraadpleegd worden op www.cybex-online.com. Neem indien uw wagen niet voorzien is van ISOFIX contact op met de fabrikant.

In uitzonderlijke gevallen echter kan de kinderstoel gebruikt worden op de voorste passagiersstoel. Hou in dit geval rekening met de volgende punten:

- Controleer of de passagiersstoel voorzien is van ISOFIX. Indien er geen ISOFIX bevestiging is, mag de kinderstoel niet gebruikt worden.
- Schakel de passagiersairbag uit. Indien dit in uw wagen niet mogelijk is, is het gebruik van de kinderstoel op de passagiersstoel niet toegestaan.
- Het is zeer belangrijk dat u zich houdt aan de aanbevelingen van de fabrikant van de wagen.

Bagage-items en losse voorwerpen in de wagen, die letsels kunnen veroorzaken bij een ongeluk, moeten altijd veilig worden vastgemaakt. Het kunnen bij een auto-ongeluk dodelijke projectielen worden.

OPMERKING! Laat uw kind nooit zonder toezicht in de wagen achter. Bij zonnige omstandigheden kan de temperatuur in de auto snel oplopen tot meer dan 60°C, wat dehydratie kan veroorzaken en de dood.



Waarschuwing! De stoel is niet geschikt voor gebruik met een gewone veiligheidsgordel. Indien u betrokken raakt bij een ongeluk, en de stoel is bevestigd met een veiligheidsgordel, dan kunnen het kind en de andere inzittenden ernstig gewond raken of omkomen.

Waarschuwing! De kinderstoel mag niet worden gebruikt bij voertuigstoelen, geïnstalleerd onder een rechte hoek ten opzichte van de rijrichting. De kinderstoel mag niet worden geïnstalleerd op naar achter wijzende stoelen, bijvoorbeeld in een van of een minibus. De kinderstoel moet altijd bevestigd worden met het ISOFIX-systeem, zelfs als hij niet in gebruik is. Bij een noodstop of indien u betrokken raakt bij een lichte aanrijding kan een niet bevestigde stoel u en andere passagiers kwetsen.

NAJLEPSE MIEJSCJE W SAMOCHODZIE

Przed zakupem fotelika CYBEX SIRONA upewnij się, że można go prawidłowo zamontować w Twoim samochodzie. Fotelik mocuje się za pomocą systemu ISOFIX oraz rozkładanej podpórki mocującej.

Fotelik CYBEX SIRONA należy do kategorii „półuniwersalnej“, jeżeli chodzi o jego montaż w samochodzie. Co oznacza, że może być montowany za pomocą systemu ISOFIX tylko w niektórych markach pojazdów. Prosimy sprawdzić, czy na załączonej liście dopuszczonych pojazdów (oraz dopuszczonych miejsc instalacji) znajduje się Państwa samochód. Lista ta jest regularnie uzupełniana i jej aktualna wersja znajduje się na stronie internetowej www.cybex-online.com. Jeżeli Twój samochód nie jest wyposażony w uchwyty ISOFIX, skontaktuj się z producentem pojazdu.

W wyjątkowych przypadkach fotelik można umieścić na przednim siedzeniu.

Należy przy tym przestrzegać następujących zaleceń:

- Sprawdź, czy przednie siedzenie pasażera jest wyposażone w uchwyty ISOFIX. Jeżeli nie, nie będzie można na nim zamocować fotelika CYBEX SIRONA.
 - Dezaktywuj poduszkę powietrzną przynależną do fotela pasażera. Jeżeli jest to niemożliwe w Twoim samochodzie, nie można umieszczać fotelika na tym siedzeniu.
 - Koniecznie przestrzegaj zaleceń producenta pojazdu.
- Bagaż i inne przedmioty znajdujące się w samochodzie, które mogą zranić pasażerów w czasie wypadku powinny zostać dokładnie zabezpieczone. Pozostawione luzem przedmioty mogą spowodować śmiertelne obrażenia w czasie zderzenia.
- UWAGA!** Nigdy nie zostawiaj dziecka w samochodzie bez opieki. W czasie słonecznej pogody temperatura w samochodzie może szybko osiągnąć ponad 60°C, co może spowodować odwodnienie i śmierć dziecka.



Ostrzeżenie! Fotelika nie można mocować normalnym pasem samochodowym. Jeżeli fotelik przypięty jest pasem i dojdzie do wypadku, może to spowodować obrażenia lub śmierć dziecka i innych pasażerów.

Ostrzeżenie! Montowanie niniejszego dziecięcego fotelika samochodowego na fotelach samochodowych ustawionych bokiem do kierunku jazdy jest niedozwolone. Nie wolno go również umieszczać na fotelach samochodowych umieszczonych tyłem do kierunku jazdy, np. w samochodach typu van czy minibus. Fotelik musi być zawsze zamocowany za pomocą systemu ISOFIX, nawet jeśli jest pusty. Fotelik pozostawiony luzem może spowodować obrażenia kierowcy i pasażerów w przypadku gwałtownego hamowania czy kolizji.



UTILISATION DU SIÈGE DANS LA VOITURE

Afin de garantir la protection et le confort optimaux à votre enfant en toute circonstance, deux méthodes d'utilisation du siège sont possibles en fonction du poids de l'enfant.

Orientation vers l'arrière (0-18 kg)

Nous vous recommandons d'utiliser le siège CYBEX SIRONA orienté vers l'arrière, dans le sens inverse de la marche jusqu'à ce que votre enfant pèse environ 18 kg. Cette obligation légale vaut pour les enfants jusqu'à 9 kg, y compris si votre enfant est plus âgé ; il est plus en sécurité lorsqu'il est assis dans le sens inverse de la marche.

Dans cette position, l'enfant est sécurisé par le système de ceinture à 5 points. Pour de plus amples informations, reportez-vous à la section: **ORIENTATION VERS L'ARRIÈRE (0 À 18 KG)**

REMARQUE ! Les nouveau-nés et les enfants qui ne sont pas encore en mesure de se tenir assis seuls (jusque 1 an environ) doivent, pour des raisons orthopédiques et de sécurité, toujours être transportés dans le siège orienté vers l'arrière dans la position inclinée la plus à plat.

REMARQUE ! Stockez le coussin de sécurité dans un endroit sec et sûr et conservez-le jusqu'à ce que vous puissiez l'utiliser orienté vers l'avant.

REMARQUE ! Aucune pièce mobile ne doit être laissée à la portée de l'enfant lors du réglage du siège. Tenir les enfants à l'écart du siège pendant l'installation et la désinstallation du siège dans la voiture. Il existe un risque d'écrasement et de cisaillement des doigts.



Avertissement ! N'utilisez jamais le siège CYBEX SIRONA sur un siège pour lequel l'airbag est activé. Les airbags latéraux ne sont pas concernés.

Avertissement ! Lorsque le siège est utilisé orienté vers l'arrière, l'enfant ne doit jamais être sécurisé par le coussin de sécurité. Pour de plus amples informations, reportez-vous à la section **ORIENTATION VERS L'AVANT (9 À 18 KG)**.

GEBRUIK VAN DE STOEL IN DE AUTO

Om de best mogelijke bescherming en comfort voor uw kind ten allen tijde te verzekeren, zijn er voor twee methodes om de stoel te gebruiken, afhankelijk van het gewicht van uw kind.

Gebruik naar achter kijkend (0-18 kg)

We adviseren u de CYBEX SIRONA naar achter kijkend te gebruiken, tegengesteld aan de rijrichting tot uw kind een gewicht bereikt van ong. 18 kg. Dit is wettelijk verplicht voor kinderen tot 9 kg en zelfs als uw kind ouder is, is hij of zij het veiligst als hij of zij achteruit kijkt ten opzichte van de rijrichting.

Voor deze configuratie is het kind beveiligd met een 5-punts gordelsysteem. Zie voor nadere details de paragraaf "GEBRUIK NAAR ACHTER KIJKEND (0 TOT 18 KG)".

OPMERKING! Pasgeborenen en baby's die nog niet uit zichzelf rechtop kunnen zitten (tot de leeftijd van ongeveer 1 jaar), dienen voor orthopedische en veiligheidsredenen steeds in de meest vlakke achterovergekantelde positie getransporteerd te worden tegen de rijrichting in.

OPMERKING! Bewaar het veiligheidskussen op een droge, veilige plaats en onder handbereik tot u klaar bent om de stoel te gebruiken in een naar voor kijkende positie

LET OP! Houdt uw kind weg van bewegende onderdelen tijdens het maken van aanpassingen aan de stoel. Houd kinderen uit de buurt van het zitje, tijdens de installatie en de installatie in de auto. Het risico bestaat dat vingers of andere lichaamsdelen bekneld raken.



Waarschuwing! Gebruik de CYBEX SIRONA nooit op een stoel waarvan de airbag actief is. Dit geldt niet voor airbags op zijdelingse posities.

Waarschuwing! Als de stoel wordt gebruikt in een naar achter kijkende positie, mag het kind nooit worden beveiligd met het veiligheidskussen! Zie voor andere informatie de paragraaf, GEBRUIK NAAR VOOR KIJKEND (9 TOT 18 KG)".

UŽYWANIE FOTELIKA W SAMOCHODZIE

Aby zapewnić dziecku najwyższą możliwą ochronę i komfort, fotelik można mocować na dwa sposoby w zależności od wagi dziecka.

Używanie fotelika tyłem do kierunku jazdy (0-18 kg)

Zalecamy używanie fotelika CYBEX SIRONA tyłem do kierunku jazdy do momentu, aż dziecko osiągnie wagę ok. 18 kg. Obowiązkowe jest wożenie dziecka tyłem do wagi 9 kg, ale nawet gdy dziecko jest starsze, najbezpieczniej jest przewozić je tyłem do kierunku jazdy.

Przy ustawieniu tyłem do kierunku jazdy dziecko jest zabezpieczone 5-punktowymi szelkami bezpieczeństwa. Szczegółowe informacje - patrz punkt UŻYWANIE FOTELIKA TYŁEM DO KIERUNKU JAZDY (0-18 KG).

UWAGA! Noworodki i dzieci, które nie potrafią jeszcze siedzieć samodzielnie (do ok. 1 roku), należy ze względów zdrowotnych i bezpieczeństwa zawsze przewozić tyłem do kierunku jazdy w najbardziej odchylonej pozycji.

UWAGA! Przechowuj osłonę tułowia w suchym, bezpiecznym miejscu i tak aby była pod ręką, gdy fotelik zacznie być używany przodem do kierunku jazdy.

UWAGA! W czasie wprowadzania jakichkolwiek zmian w położeniu fotelika dziecko powinno się znajdować w bezpiecznej odległości od wszelkich ruchomych części. Dziecko powinno znajdować się z dala od fotelika w czasie jego montażu lub demontażu, aby nie przycięło lub skaleczyło sobie palców.



ostrzeżenie! Nigdy nie używaj fotelika CYBEX SIRONA na siedzeniach z aktywną poduszką powietrzną. Nie dotyczy to poduszek bocznych.

ostrzeżenie! Gdy fotelik używany jest tyłem do kierunku jazdy, dziecko nie powinno być nigdy zabezpieczone osłoną tułowia! Szczegółowe informacje - patrz punkt UŻYWANIE FOTELIKA PRZODEM DO KIERUNKU JAZDY (9-18 KG)



Installation et retrait faciles

Pour faciliter l'installation de l'enfant, le siège CYBEX SIRONA peut être pivoté à environ 90° pour faire face à la portière de la voiture. (Pour de plus amples informations, consultez le chapitre "FONCTION ROTATIVE À 360°")

REMARQUE ! Ne pivotez pas le siège au-delà du dispositif de verrouillage pour installer/retirer l'enfant. Lors du retrait de la protection de transport, un mécanisme spécifique empêche le siège de pivoter en position vers l'avant.

Utilisation de l'orientation vers l'avant

L'utilisation de l'orientation vers l'avant du siège CYBEX SIRONA conjointement avec le coussin de sécurité est autorisée pour les enfants de plus de 9 kg. Lorsque le siège est orienté vers l'avant, la sécurité de l'enfant est assurée uniquement lorsque le coussin de sécurité fourni est utilisé.

Pour utiliser correctement le siège, reportez-vous à la section ORIENTATION VERS L'AVANT (9 À 18 KG).

REMARQUE ! Lors du retrait de la protection de transport, le système de ceinture doit être rangé dans la fente rouge sous le siège, de sorte que la coque du siège puisse être orientée vers l'avant.

REMARQUE ! Aucune pièce mobile ne doit être laissée à la portée de l'enfant lors du réglage du siège. Tenir les enfants à l'écart du siège pendant l'installation et la désinstallation du siège dans la voiture. Il existe un risque d'écrasement et de cisaillement des doigts.



Avertissement ! Pendant le voyage, le siège CYBEX SIRONA doit toujours être verrouillé en position orientée soit vers l'arrière, soit vers l'avant. N'utilisez jamais le siège en position de chargement ou dans une position intermédiaire déverrouillée tandis que la voiture est en mouvement.

Avertissement ! Lorsque le siège est orienté vers l'avant, il est interdit de sécuriser l'enfant à l'aide du système de ceinture à 5 points intégré.

Gemakkelijke zit- en uitneempositie

Om het gemakkelijker te maken het kind in de stoel te plaatsen, kan de CYBEX SIRONA over ong. 90° gedraaid worden naar het portier van de auto. (Voor meer informatie zie hoofdstuk "360° DRAAIFUNCTIE")

OPMERKING! Draai de stoel niet verder dan de vergrendelpositie van de plaatsen/uitnemen positie. Bij verwijderen van de transportbeveiliging voorkomt een speciaal mechanisme dat de stoel naar een naar voor kijkende positie draait.

Gebruik naar voor kijkend

Naar voor kijkend gebruik van de CYBEX SIRONA in combinatie met het veiligheidskussen is toegestaan voor kinderen die meer wegen dan 9 kg. In de naar voor kijkende positie is de veiligheid van het kind alleen verzekerd indien het meegeleverde veiligheidskussen wordt gebruikt.

Zie voor een correct gebruik de paragraaf „GEBRUIK NAAR VOOR KIJKEND (9 TOT 18 KG)”.

OPMERKING! Bij verwijdering van de transportbeveiliging moet het gordelsysteem worden opgeborgen in de rode opening onder de stoel, zodat de zitkuip naar de naar voor kijkende stand kan worden gedraaid.

LET OP! Houdt uw kind weg van bewegende onderdelen tijdens het maken van aanpassingen aan de stoel. Houd kinderen uit de buurt van het zitje, tijdens de installatie en de-installatie in de auto. Het risico bestaat dat vingers of andere lichaamsdelen bekneld raken.



Waarschuwing! Tijdens het rijden moet de CYBEX SIRONA altijd vergrendeld zijn in de richting naar voor of naar achter. Gebruik de stoel nooit in de laad- of een niet vergrendelde positie terwijl de auto rijdt.

Waarschuwing! Het beveiligen van het kind in naar voor kijkende richting met het geïntegreerde 5-punts gordelsysteem is niet toegestaan.

Łatwe wkładanie i wyjmowanie dziecka

Aby wkładanie i wyjmowanie dziecka było wygodniejsze, fotelik CYBEX SIRONA można obrócić o ok. 90°, tak aby był skierowany przodem do drzwi samochodu. (Szczegółowe informacje znajdziesz w punkcie "FUNKCJA OBRACANIA O 360°")

UWAGA! Nie obracaj fotelika poza mechanizm blokujący pozycji wkładania / wyjmowania. Po zdjęciu zabezpieczenia transportowego specjalny mechanizm zapobiega obróceniu się fotelika do pozycji przodem do kierunku jazdy.

Używanie fotelika przodem do kierunku jazdy

Używanie fotelika CYBEX SIRONA przodem do kierunku jazdy wraz z osłoną tułowia jest dozwolone w przypadku dzieci ważących ponad 9 kg. W pozycji tej dziecko jest prawidłowo zabezpieczone tylko wtedy, gdy użyta jest osłona tułowia.

Szczegółowe instrukcje znajdziesz w punkcie UŻYWANIE FOTELIKA PRZODEM DO KIERUNKU JAZDY (9-18 KG).

UWAGA! Po zdjęciu zabezpieczenia transportowego aby można było obrócić fotelik do pozycji przodem do kierunku jazdy, szelki należy schować w czerwonej komorze pod siedziskiem.

Uwaga! W czasie wprowadzania jakichkolwiek zmian w położeniu fotelika dziecko powinno się znajdować w bezpiecznej odległości od wszelkich ruchomych części. Dziecko powinno znajdować się z dala od fotelika w czasie jego montażu lub demontażu, aby nie przycięło lub skaleczyło sobie palców.



Ostrzeżenie! W czasie jazdy fotelik CYBEX SIRONA musi być zawsze zablokowany w pozycji tyłem lub przodem do kierunku jazdy. Nigdy nie pozostawiaj fotelika w czasie jazdy samochodu w pozycji do wkładania dziecka bądź w niezablokowanej pozycji pośredniej.

Ostrzeżenie! W pozycji przodem do kierunku jazdy niedozwolone jest zabezpieczanie dziecka za pomocą 5-punktowych szelek bezpieczeństwa.

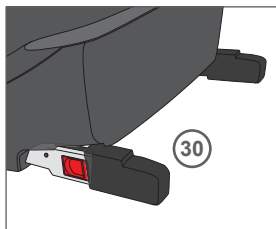
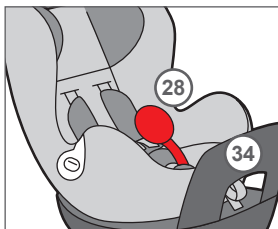
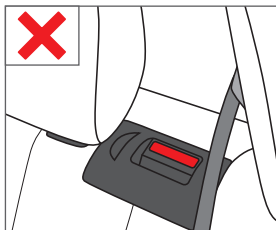
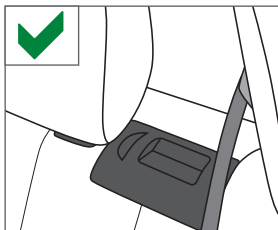

INSTALLATION EN TOUTE SÉCURITÉ DANS LA VOITURE

Pour la protection de tous les occupants de la voiture, veuillez toujours à ce que:

- les éléments pliables du dossier du siège de la voiture soient correctement verrouillés en position verticale ;
- lors de l'installation du siège CYBEX SIRONA sur le siège passager avant, ce dernier soit reculé au maximum ;
- tous les objets mobiles dans la voiture soient bien arrimés ;
- tous les passagers de la voiture aient mis leur ceinture de sécurité.

AVANT D'UTILISER LE SIÈGE POUR LA PREMIÈRE FOIS

REMARQUE ! Avant d'utiliser le siège pour la première fois, vous devez retirer la protection de transport (28) et les housses de protection (30). Le retrait de l'emballage posé avant la livraison active des fonctions de sécurité supplémentaires du siège CYBEX SIRONA. Conservez les housses de protection dans le sac de rangement fourni.

La barre anti-rebond (34) doit être installée (pour de plus amples informations, consultez le chapitre "ORIENTATION VERS L'ARRIÈRE (0 À 18 KG)", section "Assemblage de la barre anti-rebond").



Avertissement ! Le siège CYBEX SIRONA ne doit pas être utilisé tant que la protection de transport n'a pas été ôtée.

VEILIGE INSTALLATIE IN DE AUTO

Zorg er voor de veiligheid van alle inzittenden van de wagen altijd voor dat:

- De vouwbare onderdelen van de rugsteun van de autostoel op hun plaats vergrendeld zijn en in en stand rechtop staan.
- Bij het installeren van de CYBEX SIRONA op de voorste passagiersstoel deze zo ver mogelijk naar achter wordt geplaatst.
- Alle losse objecten in de wagen vastgemaakt zijn.
- Alle passagiers in de auto een veiligheidsgordel dragen.

VOOR U DE STOEL VOOR DE EERSTE KEER GEBRUIKT

OPMERKING! Voordat u het zitje voor het eerst gaat gebruiken, moet u de transportbeveiliging **(28)** en de beschermende covers **(30)** verwijderen. Het losmaken van de folie, bevestigd voor de levering, activeert bijkomende veiligheidsfuncties van de CYBEX SIRONA. Bewaar de veiligheidscovers in de meegeleverde bergtas.

De rebound bar **(34)** moet worden gebruikt bij achterwaartsvervoer zie hoofdstuk "NAAR ACHTER KIJKEND GEBRUIK (0 TOT 18 KG)" - "Achterwaartsvervoer onder plaatsen van de rebound bar".



Waarschuwing! CYBEX SIRONA mag niet worden gebruikt tenzij de transportbeveiliging verwijderd werd.

BEZPIECZNY MONTAŻ W SAMOCHODZIE

Dla bezpieczeństwa wszystkich pasażerów oraz kierowcy należy sprawdzić, czy:

- rozkładane elementy oparcia są zablokowane w pozycji pionowej,
- w przypadku montowania fotelika SIRONA na przednim siedzeniu pasażera siedzenie jest odsunięte maksymalnie do tyłu,
- wszystkie przedmioty znajdujące się w samochodzie są odpowiednio zabezpieczone,
- wszyscy pasażerowie mają zapięte pasy bezpieczeństwa.

PRZED PIERWSZYM UŻYCIEM FOTELIKA

UWAGA! Przed pierwszym użyciem fotelika należy zdjąć zabezpieczenie transportowe **(28)** oraz nakładki ochronne na zaczepy ISOFIX **(30)**. Zdjęcie ochronnej folii z fotelika aktywuje dodatkowe funkcje zabezpieczające fotelika CYBEX SIRONA. Przechowuj nakładki w załączonej torbie.

Plastikowa osłona **(34)** musi być zamocowana (szczegóły znajdziesz w punkcie "UŻYWANIE FOTELIKA TYŁEM DO KIERUNKU JAZDY (0-18 KG)", w sekcji "Mocowanie plastikowej osłony").



Ostrzeżenie! Fotelika CYBEX SIRONA można używać tylko wtedy, gdy zabezpieczenie transportowe zostanie zdjęte.

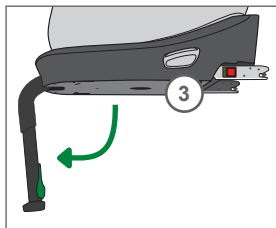
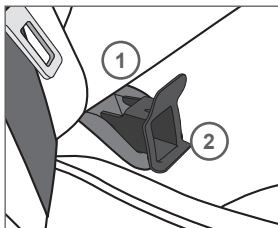
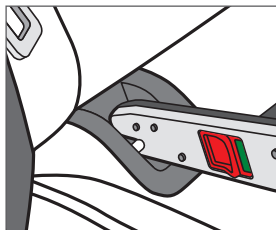
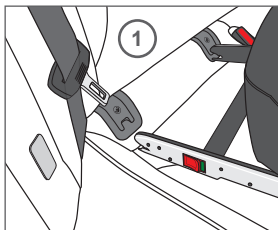

INSTALLATION DU SIÈGE ENFANT

Le système ISOFIX vous permet d'installer le siège CYBEX SIRONA en toute sécurité dans la voiture.

REMARQUE ! Les points d'ancrage ISOFIX (1) se composent de deux pattes métalliques par siège et sont situés entre le dossier et le siège de la voiture. Si vous avez le moindre doute, consultez le mode d'emploi de votre voiture pour plus d'informations.

Lorsque le siège est orienté vers l'arrière, l'enfant est sécurisé par le système de ceinture 5 points. Lorsqu'il est orienté vers l'avant, l'enfant est sécurisé par le coussin de sécurité.

- Choisissez un siège de voiture homologué mentionné dans la liste jointe ou consultable sur notre page d'accueil - www.cybex-online.com.
- Si les points d'ancrage ISOFIX (1) de votre voiture sont difficiles d'accès, utilisez les glissières de fixation (2) fournies afin d'éviter d'endommager la housse.
- Si nécessaire, fixez les glissières de fixation (2) fournies à l'aide de la patte la plus longue pointant vers le haut au niveau des deux points d'ancrage ISOFIX (1). Dans beaucoup de voitures, il est plus efficace d'installer les glissières de fixation (2) en direction opposée.
- Toujours déployez la béquille (3).

INSTALLATIE VAN DE KINDERSTOEL

Het ISOFIX-systeem laat u toe de CYBEX SIRONA veilig in de auto te bevestigen.

OPMERKING! De ISOFIX verankeringspunten (1) zijn twee beugels per stoel; ze bevinden zich tussen de rugleuning en de zitting van de auto. Raadpleeg bij twijfel de handleiding van uw auto.

Uw kind wordt beveiligd hetzij naar achter kijkend met het 5-punts gordelsysteem of naar voor kijkend met het veiligheidskussen.

- Selecteer een geautoriseerde stoel in de wagen, overeenkomstig de bijgevoegde lijst of vanaf onze homepage - www.cybex-online.com.
- Indien de ISOFIX-verankeringspunten (1) in uw auto moeilijk bereikbaar zijn, moet u de verbindingseleidingen (2) gebruiken om schade aan de cover te vermijden.
- Bevestig indien noodzakelijk de meegeleverde verbindingseleidingen (2) met de langere beugel die omhoog wijst in beide ISOFIX verankeringspunten (1). In veel auto's is het handiger de verbindingseleidingen (2) in tegengestelde richting te gebruiken.
- Vouw altijd het steunbeen (3) uit.

MONTAŻ FOTELIKA

System ISOFIX umożliwia stabilne zamocowanie fotelika CYBEX SIRONA w samochodzie.

UWAGA! Uchwyty ISOFIX (1) to dwa metalowe pierścienie znajdujące się w szczelinie pomiędzy oparciem a siedziskiem siedzenia samochodowego. W razie wątpliwości należy zwrócić do instrukcji obsługi samochodu.

Dziecko zabezpiecza się albo szelkami bezpieczeństwa w pozycji tyłem do kierunku jazdy albo za pomocą osłony tułowia w pozycji przodem do kierunku jazdy.

- Wybierz odpowiednie miejsce w samochodzie - zgodnie z listą pojazdów zamieszczoną na stronie www.cybex-online.com.
- Jeżeli dostęp do uchwytów ISOFIX (1) w Twoim samochodzie jest utrudniony, należy użyć znajdujących się w komplecie wkładek pilotujących (2), aby nie uszkodzić tapicerki samochodu.
- W razie potrzeby włóż obie wkładki pilotujące (2) dłuższą częścią skierowaną do góry do uchwytów ISOFIX (1). W wielu samochodach wygodniej jest włożyć wkładki pilotujące (2) odwrotnie.
- Rozłóż podpórkę mocującą (3) zawsze.

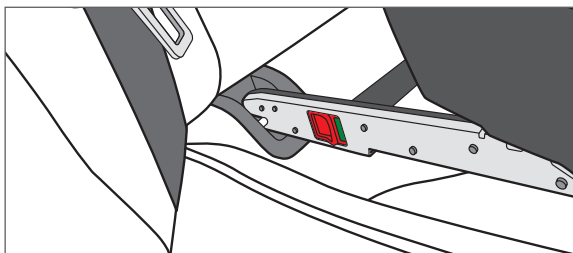
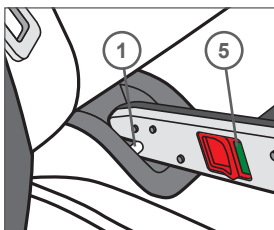
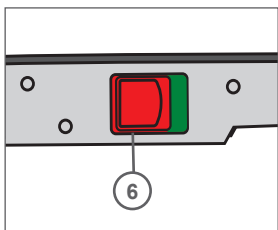
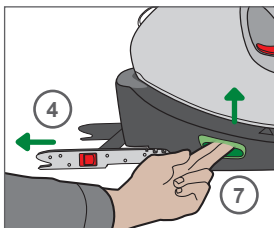
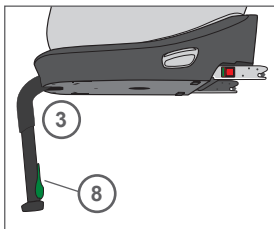
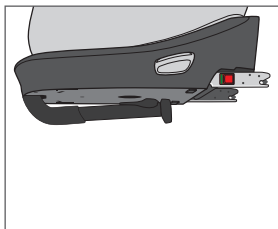

REMARQUE ! N'entreposez aucun objet sur le plancher de la voiture face au siège enfant.

- Poussez les indicateurs verts (33) sur la gauche et sur la droite pour pouvoir activer les manettes de réglage ISOFIX (7) de chaque côté. Restez appuyé sur la manette de réglage d'un côté tout en tirant sur les connecteurs ISOFIX (4) du siège jusqu'à la butée.

REMARQUE ! Veillez à ce que les deux indicateurs de sécurité verts (5) des connecteurs ISOFIX (4) ne soient pas visibles avant l'installation. Le cas échéant, relâchez-les en appuyant sur le bouton de déverrouillage ISOFIX (6) tout en tirant dans le même temps le connecteur vers l'arrière. Répétez l'opération de l'autre côté.

- Enclenchez les deux connecteurs ISOFIX (4) dans les glissières de fixation (2) jusqu'à ce qu'un clic audible retentisse signalant que les connecteurs sont verrouillés en position au niveau des deux points d'ancrage ISOFIX (1).
- Assurez-vous que le siège reste bien en place en essayant de l'extraire des glissières de fixation ISOFIX (2).
- L'indicateur de sécurité vert (5) doit être clairement visible au niveau des deux boutons de déverrouillage ISOFIX (6).
- Poussez à nouveau les indicateurs verts (33) sur la gauche et sur la droite pour pouvoir activer les manettes de réglage ISOFIX (7). Restez appuyé sur la manette de réglage d'un côté tout en tirant sur le dossier du siège de voiture jusqu'à ce qu'ils se touchent.
- À présent, poussez doucement le bâti du siège contre le rembourrage du siège jusqu'à ce que la manette de réglage ISOFIX (7) se verrouille automatiquement en un clic audible.
- Vous pouvez désormais passer à la section RÉGLAGE DE LA BÉQUILLE.

REMARQUE ! Il est possible que certains sièges de voiture faits en matière fragile (par ex. velours, cuir, etc.) montrent des signes d'usure et/ou de décoloration. Afin d'éviter ce problème, vous pouvez, par exemple, mettre un couvercle ou une serviette sous le siège auto. Dans cette situation, merci de vous reporter à votre notice de nettoyage, qui doit absolument être respectée avant la première utilisation du siège auto.

OPMERKING! Plaats geen voorwerpen in de voetenruimte vooraan de kinderstoel.

- Druk op de groene knoppen (33) aan de linkerkant en aan de rechterkant om de ISOFIX afstelling (7) te activeren. Doe dit aan beide zijden. Blijf de afstelling handvat ingedrukt houden aan de ene kant, terwijl u met uw andere hand de ISOFIX-aansluitingen (4) uit de zitting naar trek tot aan de endstopper.

OPMERKING! Zorg er voor dat de beide groene veiligheidsindicatoren (5) van de ISOFIX connectoren (4) niet zichtbaar zijn voor de installatie. Maak deze vrij, indien nodig, door de ISOFIX los-knop (6) in te drukken en tegelijkertijd de connector naar achter te trekken. Herhaal het proces aan de andere zijde.

- Druk beide ISOFIX-aansluitingen (4) in de connect gidsen (2) totdat deze vastklikken met een hoorbare klik aan beide ISOFIX-bevestigingspunten (1)
- Zorg ervoor dat het zitje stevig op zijn plaats blijft door eraan te trekken uit de ISOFIX-connect gidsen (2)
- De groene veiligheids-indicator (5) moet duidelijk zichtbaar zijn op beide ISOFIX ontgrendelingsknoppen (6)
- Druk opnieuw op de groene knoppen (33) aan beide kanten voordat je in staat bent om het ISOFIX te activeren. verstel grepen (7) Druk de verstelgrepen in aan een kant en duw het kinderzitje stevig tegen de rugleuning van de autostoel. Duw dan voorzichtig het hoofdframe van de zitting tegen de zitkussen tot de ISOFIX afstelling handgreep (7) met een hoorbare klik vast zit
- U kunt nu doorgaan met het hoofdstuk "Instellen van het ondersteunende poot".

OPMERKING! Het is mogelijk dat sommige autostoelen van zacht materiaal (bijv. velours, leer, etc.) tekenen van gebruik en / of verkleuringen kunnen vertonen. Om dit te voorkomen, kunt u een deken of handdoek eronder plaatsen. Graag verwijzen we u ook naar onze schoonmaakinstructies, die absoluut moeten worden gevolgd voor het eerste gebruik van de stoel.

UWAGA! Nie umieszczaj żadnych przedmiotów na podłodze samochodu przed fotelikiem SIRONA.

- Wciśnij zielone przyciski (33) po obu stronach, aby móc wcisnąć przyciski do regulacji ISOFIX (7) z obu stron. Trzymaj przycisk do regulacji ISOFIX wciśnięty z jednej strony i jednocześnie wyciągnij zaczepy ISOFIX (4) z fotelika aż do oporu.

UWAGA! Upewnij się, że zielone wskaźniki zabezpieczające (5) na obu zaczepach ISOFIX (4) w tym momencie nie są widoczne. W razie potrzeby zwolnij zaczep, wciskając czerwony przycisk zwalniający (6) i przesuwając zaczep do tyłu. Powtórz te same czynności dla drugiego zaczepu.

- Wsuń oba zaczepy ISOFIX (4) do wkładek pilotujących (2), aż usłyszysz, że zatrzasnęły się w uchwytach ISOFIX (1). Pociągnij za fotelik, aby sprawdzić, czy jest prawidłowo zamocowany.
- Zielone wskaźniki zabezpieczające (5) na obu przyciskach zwalniających ISOFIX (6) powinny być teraz widoczne.
- Wciśnij ponownie zielone przyciski (33) z obu stron, aby móc nacisnąć przyciski do regulacji ISOFIX (7). Trzymaj przycisk do regulacji ISOFIX wciśnięty z jednej strony i jednocześnie dociśnij fotelik CYBEX SIRONA do oparcia fotela samochodowego, tak aby ściśle do niego przylegał.
- Teraz dociśnij delikatnie siedzisko fotelika do podstawy fotelika, aż przycisk regulacji ISOFIX (7) zablokuje się ze słyszalnym kliknięciem.
- Teraz możesz przejść do punktu REGULACJA PODPÓRKI MOCUJĄCEJ.

UWAGA! Niektóre tapicerki samochodu są wykonane z miękkiego materiału (np. weluru lub skóry itp.) i mogą się wykazywać oznaki zużycia lub przebarwienia. W celu zabezpieczenia należy podożyć ręcznik lub kocyk pod fotelikiem. Zapoznaj się również z instrukcją czyszczenia, którą należy przejrzeć przed pierwszym użyciem fotelika.

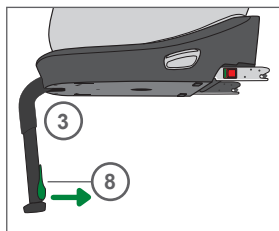
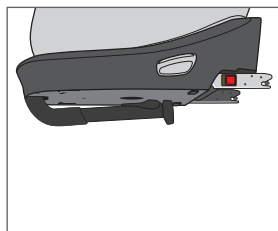
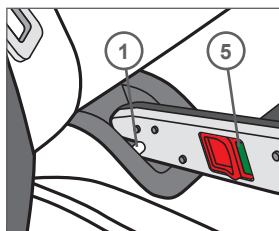
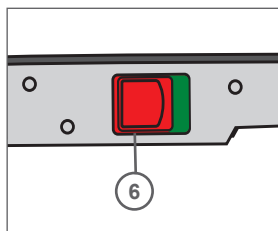
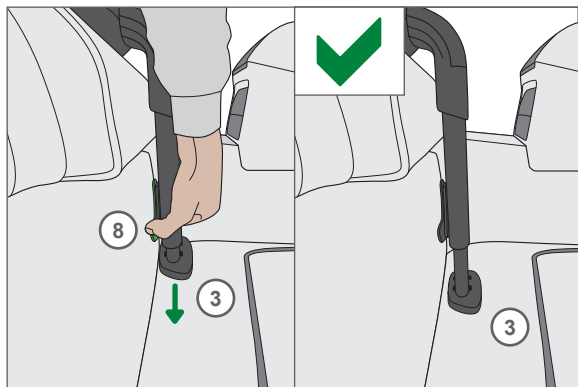

RÉGLAGE DE LA BÉQUILLE

Tirez sur la manette de réglage (8) au bas de la béquille et déboîtez simultanément la béquille (3) jusqu'à ce qu'elle touche le plancher du véhicule. Ensuite, fixez le pied dans la position de verrouillage suivante pour un maintien sécurisé.

REMARQUE ! Assurez-vous que le siège CYBEX SIRONA soit toujours bien à plat sur le siège de voiture.

DÉSINSTALLATION DU SIÈGE ENFANT DANS LA VOITURE

Effectuez les étapes de l'installation dans l'ordre inverse.

- Relâchez les connecteurs ISOFIX (4) en appuyant sur le bouton de déverrouillage rouge (6) tout en tirant dans le même temps le connecteur vers l'arrière.
- Retirez le siège des glissières de fixation (2) et remettez les connecteurs (4) en position de retrait.
- En appuyant sur la manette de réglage (8), vous pouvez placer la béquille (3) en position de retrait, puis la replier pour gagner de la place.

REMARQUE ! En rétractant les connecteurs ISOFIX (4) et en utilisant les capuchons de protection ISOFIX, vous évitez non seulement l'endommagement du siège de voiture, mais vous protégez également les connecteurs du système ISOFIX extérieurs de la voiture de toute contamination et de tout dommage.

Avvertissement ! La béquille (3) doit toujours être en contact direct avec le plancher du véhicule. Il ne doit y avoir aucun objet ni aucun espace entre le plancher du véhicule et la béquille. Si des compartiments de rangement sont intégrés dans le plancher, vous devez contacter le constructeur du véhicule.

AFREGELEN VAN HET STEUNBEEN

Trek de verstelknop (8) aan de onderzijde van de steunpoot weg en tegelijk trekt men de steunpoot (3) uit tot tegen de vloer. Daarna bevestig men de voet in de volgende langere vergrendeling positie, voor een veilige ondersteuning.

OPMERKING! Zorg er voor dat de CYBEX SIRONA blijft rusten op de autostoel.

DE KINDERSTOEL UIT DE AUTO VERWIJDEREN

Voer de stappen van bij de installatie in omgekeerde volgorde uit.

- Los de ISOFIX connectoren (4) door op de rode vrijgeefknop (6) te drukken en tegelertijd de connector achterwaarts te trekken.
- Trek de stoel uit de verbindingseleidingen (2) en druk de connectoren (4) terug in de verlaatpositie.
- Door drukken op de afregelhefboom (8) kunt u het steunbeen (3) terug in de verlaatpositie brengen, en hem terug plooiën om ruimte te besparen.

OPMERKING! Het terugtrekken van de ISOFIX connectoren (4) en het gebruiken van de ISOFIX beschermdoppen voorkomt niet alleen schade aan de autostoel maar beschermt ook de ISOFIX systeem connectoren buiten de wagen tegen aantasting en schade.

Waarschuwing! Het steunbeen (3) moet altijd rechtstreeks in contact zijn met de vloer van het voertuig. Er mag geen ruimte of voorwerp zich bevinden tussen de vloer van het voertuig en het steunbeen. Indien er bergvakken zijn in de voetenruimte moet u contact opnemen met de fabrikant van het voertuig.

REGULACJA PODPÓRKI MOCUJĄCEJ

Naciśnij przycisk regulacji (8) na dole podpórki mocującej i jednocześnie wyciągnij podpórkę (3), aż dosięgnie podłogi samochodu. Następnie wyciągnij dalej podpórkę i zablokuj ją w następnej możliwej pozycji, aby pewnie opierała się o podłogę.

UWAGA! Upewnij się, że fotelik nadal ściśle przylega do siedzenia samochodowego.

DEMONTAŻ FOTELIKA W SAMOCHODZIE

Wykonaj wszystkie czynności konieczne w celu montażu fotelika w samochodzie w odwrotnej kolejności.

- Zwolnij zaczepy ISOFIX (4), wciskając czerwone przyciski zwalnijające (6) i przesuując zaczepy do tyłu.
- Wyjmij fotelik z wkładek pilotujących (2) i wciśnij zaczepy (4) z powrotem do wyjściowej pozycji.
- Naciskając przycisk regulacji (8), możesz złożyć podpórkę mocującą (3) z powrotem do pozycji wyjściowej, tak aby nie przeszkadzała.

UWAGA! Składanie zaczepów ISOFIX (4) i używanie nakładek ochronnych nie tylko zapobiega uszkodzeniu fotelika, lecz także chroni zaczepy ISOFIX poza samochodem przed uszkodzeniem lub zabrudzeniem.

Ostrzeżenie! Podpórka mocująca (3) musi cały czas opierać się na podłodze samochodu. Nie wolno niczego umieszczać pod podpórką. Jeśli w podłodze samochodu znajduje się jakiś schowek, skontaktuj się z producentem samochodu.

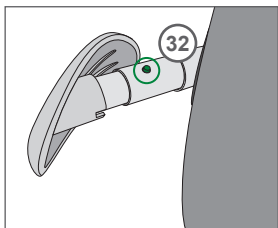
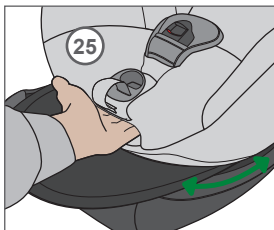
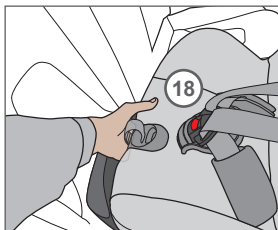

RÉGLAGE POUR L'ASSISE ET L'INCLINAISON

Le siège CYBEX SIRONA offre jusqu'à sept positions d'assise et inclinées différentes garantissant confort et sécurité optimaux lors du transport en voiture de votre enfant. Lorsque votre enfant s'endort pendant le voyage, actionnez la manette de réglage de la position (25) à l'avant du siège enfant pour placer le siège CYBEX SIRONA dans la position inclinée souhaitée. Veillez toujours à ce que la coque du siège (18) s'enclenche par un clic audible.

RÉGLAGE DES PROTECTIONS LATÉRALES

Le siège CYBEX SIRONA est équipé du système LSP (Linear Side Impact Protection). Ce système accroît la sécurité de votre enfant en cas d'impact latéral. Passez le système LSP par la portière la plus proche et sortez-le au maximum.

REMARQUE ! Make sure, that the L.S.P is fixed with an audible „Click“.

Appuyez simultanément sur la goupille de verrouillage (32) et sur le système LSP au niveau du siège. Cette protection latérale peut être complètement enclenchée dans le siège.

REMARQUE ! Les nouveau-nés et les enfants qui ne sont pas encore en mesure de se tenir assis seuls (jusque 1 an environ) doivent, pour des raisons orthopédiques et de sécurité, toujours être transportés dans le siège orienté vers l'arrière dans la position inclinée la plus à plat.



Avertissement ! Pour des raisons de sécurité, il est strictement interdit d'effectuer des réglages pour le passage de la position assise à la position inclinée pendant le voyage.

AFSTELLEN ZIT / LIG POSITIE

CYBEX SIRONA biedt tot zeven verschillende zit- en ligposities voor een veilig en comfortabel transport van uw kind in de auto. Als uw kind tijdens de rit in slaap valt, de positie-regelhefboom (25) aan de voorzijde van de kinderstoel bedienen, om de the CYBEX SIRONA in de vereiste ligpositie te brengen. Zorg er altijd voor dat de zitkuis (18) vergrendeld is met een hoorbare klik.

REGELEN VAN DE ZIJBESCHERMINGEN

CYBEX SIRONA is uitgerust met de "Linear.Side-impact.Protection"-systeem (LSP). Dit systeem verhoogt de veiligheid van uw kind in geval van een aanrijding van opzij. Trek de L.S.P. zo veel mogelijk naar de dichtstbijzijnde portier.

LET OP! Zorg ervoor, dat het LSP wordt bevestigd met een hoorbare "klik".

Druk op de borgpen (32) en duw de L.S.P. gelijktijdig in de stoel. Deze zijbeschermer kan volledig worden teruggedrongen in de stoel.

OPMERKING! Pasgeborenen en baby's die nog niet uit zichzelf kunnen rechttzitten (tot de leeftijd van ongeveer 1 jaar) moeten omwille van orthopedische en veiligheidsredenen steeds in de meest vlakke achterovergekatelde positie getransporteerd worden tegen de rijrichting in.



Waarschuwing! Om veiligheidsredenen is het regelen van de zit- of leunpositie tijdens het rijden strikt verboden!

REGULACJA ODCHYLENIA FOTELIKA

Fotelik CYBEX SIRONA można ustawić w siedmiu różnych pozycjach odchylenia dla bezpieczeństwa i wygody dziecka. Jeżeli dziecko zaśnie w samochodzie w czasie podróży, naciśnij dźwignię regulacji pozycji (25) z przodu fotelika, aby ustawić fotelik SIRONA w odpowiedniej pozycji odchylonej. Zawsze sprawdzaj, czy fotelik (18) zablokował się ze słyszalnym kliknięciem.

REGULACJA BOCZNYCH ELEMENTÓW ZABEZPIECZAJĄCYCH

FOTELIK CYBEX SIRONA posiada dodatkowe elementy zabezpieczające przed zderzeniem bocznym (L.S.P.). Zabezpieczenie to podnosi poziom bezpieczeństwa Twojego dziecka w przypadku zderzenia bocznego. Wyciągnij element najdalej jak to możliwe, żeby sięgał do najbliższych drzwi.

UWAGA! Upewnij się, że boczny element zabezpieczający (L.S.P.) zablokował się ze słyszalnym kliknięciem.

Wciśnij bolec blokujący (32) i jednocześnie wsuń element z powrotem do fotelika, aż całkowicie schowa się w foteliku.

UWAGA! Noworodki i dzieci, które nie potrafią jeszcze siedzieć samodzielnie (do ok. 1 roku), należy ze względów zdrowotnych i bezpieczeństwa zawsze przewozić tyłem do kierunku jazdy w najbardziej odchylonej pozycji.



Ostrzeżenie! Ze względów bezpieczeństwa zmiany odchylenia fotelika nie wolno dokonywać w czasie jazdy.

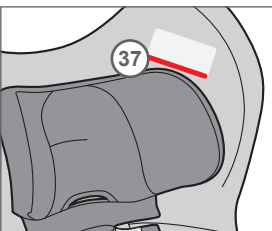
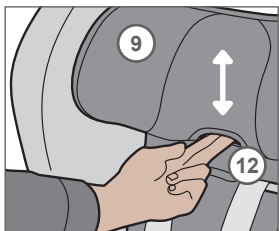
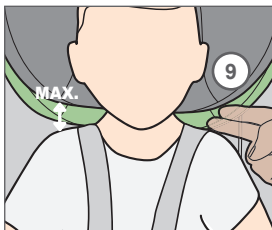
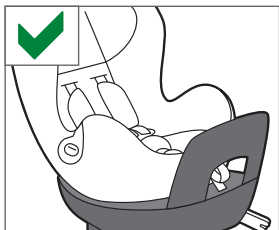
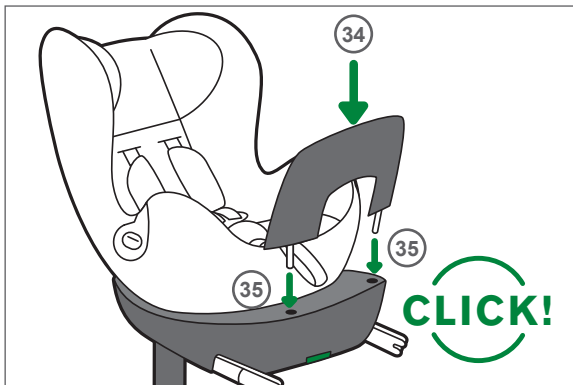

UTILISATION DE L'ORIENTATION VERS L'ARRIÈRE (0 À 18 KG)

Assemblage de la barre anti-rebond

Tournez le siège vers l'arrière. Sortez la barre anti-rebond (34) fournie de son emballage. Insérez la barre anti-rebond dans les trous (35) prévus à cet effet à l'arrière du siège CYBEX SIRONA. Vérifiez que le côté où les têtes de vis sont apparentes est tourné vers le siège de la voiture. Un clic audible retentit pour indiquer que la barre anti-rebond est correctement verrouillée.

REMARQUE! Pour des raisons de sécurité, la barre anti-rebond doit être installée pour une utilisation du siège CYBEX SIRONA orienté vers l'arrière.

Réglage du repose-tête

REMARQUE ! Le repose-tête (9) n'offre une protection et une sécurité optimales à votre enfant que lorsqu'il est réglé à la bonne hauteur. La hauteur du repose-tête peut être réglée dans onze positions différentes.

- L'appui-tête (9) doit être ajusté de manière à laisser un espace équivalent à deux doigts maximum entre les épaules de l'enfant et l'appui-tête (9).
- Activez la manette de réglage (12) située sous le repose-tête (9) et placez le repose-tête dans la position souhaitée.

Sur l'appui-tête (37), l'indicateur indique à partir de quelle taille l'enfant peut être installé face à la route.

Le siège doit uniquement être orienté vers l'avant si la ligne rouge est cachée par l'appui-tête.

Pour des raisons de sécurité, les enfants plus petits doivent uniquement être transportés dans le siège orienté vers l'arrière. Nous recommandons d'utiliser le siège le plus longtemps possible orienté vers l'arrière.

NAAR ACHTER KIJKEND GEBRUIK (0 TOT 18 KG)

Plaatsen van de rebound bar

Achterwaarts gebruik van het stoeltje. Neem de bijgeleverde rebound bar (34) uit de verpakking. Steek de rebound bar in de robde uitsparingen (35) aan de achterkant van de CYBEX SIRONA. Verzeker u ervan dat de koppen van de schroeven naar de kant van de autostoel wijzen. Druk de rebound bar in de uitsparingen tot dat u een duidelijk "KLIK" hoort. dit betekent dat de rebound bar goed bevestigd is.

OPGELET! Vanwege veiligheidsredenen dient de rebound bar geïnstalleerd te worden voor achterwaarts gebruik van de CYBEX SIRONA.

Regelen van de hoofdsteun

OPMERKING! Alleen op de meest geschikt hoogte biedt de hoofdsteun (9) uw kind de hoogste graad van bescherming en veiligheid. De hoogte van de hoofdsteun kan worden geregeld op elf verschillende standen.

- De hoofdsteun (9) wordt aangepast zodat er maximaal een ruimte is van twee vingers breed tussen de schouders van het kind en de hoofdsteun (9).
- Bedien de regelbare hefboom (12) aan de onderkant van de hoofdsteun (9) en breng de hoofdsteun in de gewenste positie.

De indicator op de hoofdsteun (37) geeft aan vanaf welke lichaamslengte van het kind het aan bevolen wordt om het kind te transporteren met de rijrichting mee. De stoel mag alleen worden gebruikt met de rijrichting mee als de rode lijn bedekt is door de hoofdsteun.

Omwille van veiligheidsredenen mogen kinderen die kleiner zijn alleen getransporteerd worden tegen de rijrichting in. We raden aan om de stoel zo lang mogelijk te gebruiken tegen de rijrichting in.

UŻYWANIE FOTELIKA TYŁEM DO KIERUNKU JAZDY (0-18 KG)

Mocowanie plastikowej osłony

Obróć fotelik tyłem do kierunku jazdy. Weź znajdującą się w komplecie plastikową osłonę (34) i wepnij ją w odpowiednie otwory (35) z tyłu fotelika CYBEX SIRONA. Upewnij się, że głowki śrub znajdują się od strony siedzenia samochodowego. Gdy usłyszysz kliknięcie, oznacza to, że osłona się prawidłowo zablokowała.

UWAGA! Ze względów bezpieczeństwa plastikowa osłona zawsze musi być zamocowana, gdy fotelik CYBEX SIRONA montowany jest tyłem do kierunku jazdy.

Regulacja zagłówka

UWAGA! Tylko zagłówek odpowiednio dostosowany pod względem wysokości zapewni dziecku najwyższą ochronę i bezpieczeństwo. Zagłówek można ustawić na 11 różnych wysokościach.

- Zagłówek (9) należy tak ustawić, aby pomiędzy ramieniem dziecka a dolną krawędzią zagłówka (9) mieściły się maksimum dwa palce.
- Naciśnij przycisk do regulacji (12) znajdujący się od dołu zagłówka (9) i ustaw zagłówek w wybranej pozycji.

Opisanie (37) na zagłówku wskazuje, od jakiego wzrostu dziecka zaleca się używanie fotelika przodem do kierunku jazdy.

Fotelika można zacząć używać przodem do kierunku jazdy, kiedy zagłówek zakrywa czerwoną linię.

Ze względów bezpieczeństwa dzieci, którym ustawia się zagłówek poniżej tego poziomu, należy przewozić tyłem do kierunku jazdy.

Zalecamy używanie fotelika tyłem do kierunku jazdy najdłużej, jak to możliwe.

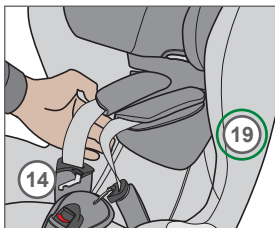
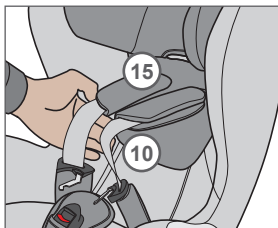
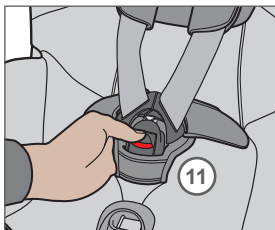
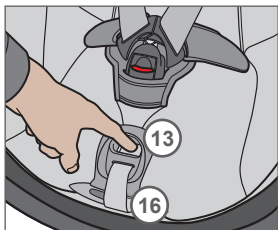

Sécurisation avec le système de harnais

Les ceintures épaulières sont fermement fixées au repose-tête et ne doivent pas être ajustées séparément. Assurez-vous que le repose-tête (9) est correctement verrouillé en position avant d'utiliser le siège.

REMARQUE ! Vérifiez qu'aucun jeu ni aucun objet dur ne se trouvent dans le siège.

- Placez le siège CYBEX SIRONA dans la position de chargement requise (voir section FONCTION ROTATIVE À 360°) et installez l'enfant dans le siège.
- Détachez les ceintures épaulières (10) en actionnant la manette de réglage au niveau du réglage central (13) tout en tirant dans le même temps vers le haut sur les deux ceintures épaulières (10).
- Ouvrez la boucle de la ceinture (11) en appuyant fort sur le bouton rouge.
- La languette de la ceinture (14) peut être fixée sur le côté de la housse. Cette zone (19) est aimantée.

REMARQUE ! Tirez toujours sur la ceinture épaulière (10), mais jamais sur les protège-épaules (15).

- Installez l'enfant dans le siège et réglez les ceintures épaulières (10) de sorte qu'elles se placent parfaitement sur les épaules de l'enfant.

REMARQUE ! Assurez-vous que les ceintures épaulières (10) ne sont ni tordues, ni croisées.

- Rassemblez les deux languettes de ceinture (14) verrouillez-les en position ensemble dans la boucle de ceinture (11) par un clic audible.
- Enclenchez doucement et prudemment le réglage central (16), afin de tendre les ceintures épaulières (10) jusqu'à ce qu'elles touchent sur le corps de l'enfant.
- Remettez le siège (18) dans sa position initiale. Une fois en position neutre, le siège se remet dans la première position d'assise et doit être verrouillé par un clic audible.

REMARQUE ! Pour garantir la protection optimale du siège CYBEX SIRONA, les ceintures épaulières doivent être le plus près possible du corps de l'enfant.

Beveiligen met behulp van het harnessysteem

De schouderriemen zijn stevig bevestigd aan de hoofdsteen en mogen niet afzonderlijk worden bijgesteld. Zorg er voor dat de hoofdsteen (9) correct op zijn plaats is vergrendeld voor u de stoel gaat gebruiken.

OPMERKING! Controleer of er geen speelgoed of andere harde voorwerpen in de kinderstoel liggen. objects.

- Draai de CYBEX SIRONA in de gewenste laadpositie (zie de paragraaf '360° DRAAIFUNCTIE') en plaats het kind in de kinderstoel.
- Los de schouderriemen (10) door de afregelhefboom op de centrale regeling (13) te bedienen en tegelijk beide schouderriemen (10) omhoog te trekken.
- Open de gesp van de riem (11) door stevig op de rode knop te drukken.
- De riemtongen (14) kunnen opzij op de cover bevestigd worden. Deze omgeving (19) is magnetisch.

OPMERKING! Trek altijd aan de schouderriem (10); nooit aan de schoudevullingen (15).

- Plaats het kind in de kinderstoel en pas de schouderriemen (10) zo aan dat ze precies passen over de schouders van uw kind.

OPMERKING! Zorg er voor dat de schouderriemen (10) niet gedraaid of gekruist zijn.

- Breng beide riemtongen (14) samen en vergrendel ze in de riemgesp (11) met een hoorbare 'klik'.
- Trek zacht en voorzichtig aan de middelste regelriem (16) om de schouderbanden (10) strak te trekken, tot ze tegen het lichaam van uw kind komen.
- Draai de stoel (18) terug naar zijn originele positie. Van zodra de neutrale positie wordt bereikt, moet de stoel tenminste worden vergrendeld in de eerste zitpositie. Dit kunt u opmerken door een duidelijk hoorbare "KLIK".

OPMERKING! Opdat de CYBEX SIRONA, optimaal zou gaan beschermen moeten de schouderriemen zo dicht mogelijk tegen het lichaam liggen.

Zabezpieczanie dziecka za pomocą szelek bezpieczeństwa

Szelki naramienne są mocno przymocowane do zagłówka i nie należy ich regulować oddzielnie. Upewnij się, że zagłówek (9) jest prawidłowo zablokowany przed użyciem fotelika.

UWAGA! Upewnij się, że w foteliku nie znajdują się zabawki ani twarde przedmioty.

- Obróć fotelik CYBEX SIRONA do pozycji do wkładania dziecka (patrz punkt FUNKCJA OBRACANIA O 360°) i włóż dziecko do fotelika.
- Poluzuj szelki naramienne (10), naciskając przycisk systemu regulacji szelek (13) i jednocześnie pociągając obie szelki naramienne (10) do góry.
- Odepnij klamrę główną (11), przyciskając mocno czerwony przycisk.
- Zapięcia szelek można przymocować z boku na tapicerce (19) (pod spodem znajdują się magnesy).

UWAGA! Zawsze ciągnij za szelki naramienne (10), a nie za osłony szelek (15).

- Włóż dziecko do fotelika i dopasuj szelki naramienne (10), tak aby leżały dokładnie na ramionach dziecka.

UWAGA! Upewnij się, że szelki naramienne (10) nie są skręcone ani zagięte.

- Złóż razem obie klamki szelek (14) i wepnij je do klamry głównej (11), aż usłyszysz kliknięcie.
- Delikatnie i ostrożnie pociągnij za pasek systemu regulacji szelek (16), aby naprężyć szelki naramienne (10), tak aby przylegały do ciała dziecka.
- Obróć fotelik (18) z powrotem do pozycji wyjściowej, tak aby się zablokował w dowolnej pozycji pionowej z wyraźnym "KLIKIĘCIEM".

UWAGA! Fotelik CYBEX SIRONA zapewnia optymalną ochronę dziecka wówczas, gdy szelki naramienne są jak najściślej dopasowane do ciała dziecka.

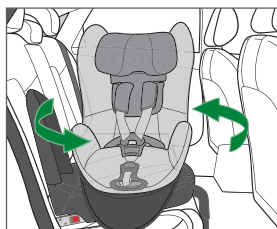
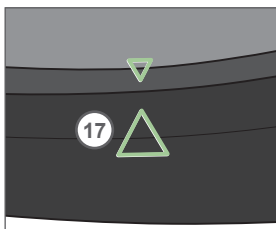
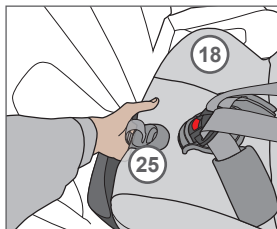
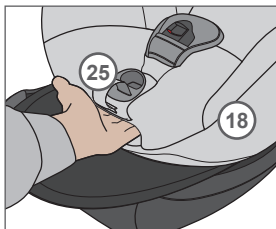

FONCTION ROTATIVE À 360°

Le siège CYBEX SIRONA peut être pivoté à 360°, afin de faciliter l'installation et le retrait de l'enfant dans la voiture ainsi que pour basculer le siège en position orientée vers l'arrière ou orientée vers l'avant. Pour de plus amples informations, reportez-vous à la section CHANGEMENT DE L'ORIENTATION DE L'ARRIÈRE VERS L'AVANT.

- Afin de pouvoir tourner la coque du siège (18), vous devez d'abord rester appuyé sur la manette de réglage de la position orange (25) tout en plaçant la coque du siège complètement à la verticale, comme indiqué par le marquage sur le bâti (17) et la coque du siège (18).

REMARQUE ! Lorsque le marquage sur le bâti (17) est aligné avec le marquage de la coque du siège (18), la coque du siège peut alors être pivotée.

- Vous pouvez à présent faire pivoter la coque du siège (18) vers la porte et attacher l'enfant facilement. Voir la section SÉCURISATION AVEC LE SYSTÈME DE HARNAIS.

REMARQUE ! Avant de commencer votre voyage, vous devez retourner la coque du siège (18) à une position de base, verrouillé en place.

- Remettez le siège (18) dans sa position initiale. Une fois en position neutre, le siège se remet dans la première position d'assise et doit être verrouillé par un clic audible.

REMARQUE ! Vérifiez que la coque du siège (18) est correctement verrouillée en position en essayant de la faire pivoter, sans appuyer sur la manette de réglage (25).

REMARQUE ! Évitez que des saletés ou du sable ne pénètrent entre la coque supérieure du siège et la base, car cela pourrait gêner la rotation et l'inclinaison du siège. Le cas échéant, retirez la saleté avant de pivoter et d'incliner à nouveau le siège afin de ne pas endommager le siège de manière irréversible.



Avertissement ! Pendant le voyage, le siège CYBEX SIRONA doit toujours être verrouillé en position orientée vers l'arrière ou vers l'avant. Ne voyagez jamais lorsque le siège est en position de chargement ou dans n'importe quelle position intermédiaire déverrouillée.

360° DRAAIFUNCTIE

De CYBEX SIRONA kan over 360° worden gedraaid zodat het gemakkelijker wordt om uw kind in en uit de auto te halen en de positie van de kinderstoel te veranderen van naar achter in naar voor kijken. Lees over dit onderwerp de paragraaf 'CONVERSIE NAAR NAAR VOOR KIJKEND GEBRUIK'

- Om de zitkuip (18) te kunnen draaien (18), moet u eerst de oranje positie-regelhefboom (25) ingedrukt houden, en intussen de stoel volledig recht zetten. Dit wordt aangegeven door de markeringen op de zijkanten van het hoofdframe (17) en de zitkuip (18).

OPMERKING! Alleen van het ogenblik dat de markering op het hoofdframe (17) uitgelijnd is met die op de zitkuip (18), kan de stoel gedraaid worden.

- Nu kunt u de zitkuip (18) naar het portier draaien en het kind zonder probleem vastgespen. Zie de paragraaf 'BEVEILIGEN DOOR MIDDEL VAN HET HARNASSYSTEEM'.

OPMERKING! Voor u uw reis begint moet u de zitkuip (18) terug naar de basispositie brengen, op zijn plaats vergrendeld.

- Draai de stoel (18) terug naar zijn originele positie. Van zodra de neutrale positie wordt bereikt, moet de stoel tenminste worden vergrendeld in de eerste zitpositie. Dit kunt u opmerken door een duidelijk hoorbare "KLIK".

OPMERKING! Zorg er voor dat de zitkuip (18) correct op zijn plaats vergrendeld is door haar proberen te draaien zonder op de regelhefboom (25) te drukken.

OPMERKING! Vermijd dat er zand of onzuiverheden terecht komen tussen het zitgedeelte en de basis. Dit kan een negatieve invloed hebben op de prestaties van het draai- en kantelmechanisme. Als dit toch gebeurt, verwijder dan de onzuiverheden vooraleer de stoel te draaien of te kantelen om permanente schade aan de stoel te voorkomen.

Waarschuwing! Tijdens het rijden moet de CYBEX SIRONA altijd in de stand achteruit of vooruit kijken. Gebruik de kinderstoel nooit in de laadpositie of in een niet-vergrendelde tussenpositie terwijl u rijdt.

FUNKCJA OBRACANIA O 360°

Fotelik CYBEX SIRONA można obracać o 360°, co ułatwia wkładanie dziecka do fotelika lub wyjmowanie go z niego, a także służy do zmiany kierunku mocowania fotelika z tyłem na przodem do kierunku jazdy. Więcej informacji na ten temat - patrz punkt MONTAŻ FOTELIKA PRZODEM DO KIERUNKU JAZDY.

- Aby obrócić fotelik (18), najpierw naciśnij pomarańczową dźwignię regulacji (25) i trzymając ją wciśniętą, ustaw fotelik w pozycji zupełnie pionowej, co wskazują oznaczenia na bokach podstawy fotelika i samego fotelika.

UWAGA! Fotelik można obrócić tylko wtedy, gdy oznaczenia na podstawie i foteliku znajdują się w jednej linii.

- Teraz możesz obrócić fotelik (18) w kierunku drzwi i bez problemu włożyć dziecko do fotelika i zapiąć mu szelki. Patrz punkt ZABEZPIECZANIE DZIECKA ZA POMOCĄ SZELEK BEZPIECZENSTWA.

UWAGA! Zanim samochód ruszy, należy ustawić fotelik (18) z powrotem w pozycji wyjściowej (przodem lub tyłem do kierunku jazdy) i zablokować go.

- Obróć fotelik (18) z powrotem do pozycji wyjściowej, tak aby się zablokował w dowolnej pozycji pionowej z wyraźnym "KLIKNIĘCIEM".

UWAGA! Upewnij się, że fotelik (18) jest prawidłowo zablokowany, próbując go obrócić, nie naciskając dźwigni regulacji (25).

UWAGA! Zwracaj uwagę, aby pomiędzy podstawę fotelika a sam fotelik nie dostał się brud ani piasek, ponieważ może to mieć negatywny wpływ na obracanie i odchylanie fotelika. Gdyby do tego doszło, należy usunąć brud, zanim fotelik będzie znów obracany lub odchylany, aby uniknąć poważnego uszkodzenia fotelika.

Ostrzeżenie! W czasie jazdy fotelik CYBEX SIRONA musi być zawsze zablokowany w pozycji tyłem lub przodem do kierunku jazdy. Nigdy nie pozostawiaj fotelika w pozycji do wkładania dziecka bądź w niezablokowanej pozycji pośredniej w czasie jazdy samochodem.

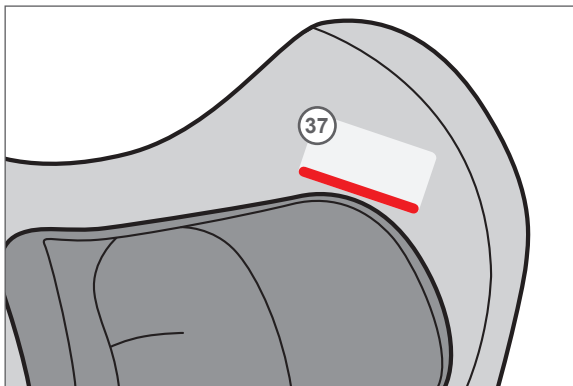
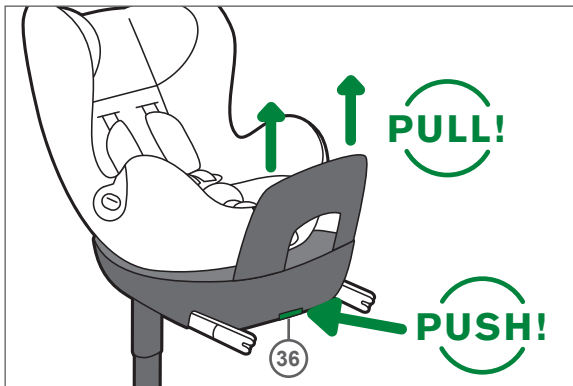

UTILISATION DE L'ORIENTATION VERS L'AVANT (9 À 18 KG)

L'utilisation du siège orienté vers l'avant est autorisée lorsque l'enfant pèse entre 9 kg et 18 kg. Afin de garantir la protection de votre enfant, nous vous recommandons d'utiliser le siège CYBEX SIRONA le plus longtemps possible orienté vers l'arrière. Quand votre enfant n'a plus assez d'espace pour mettre ses jambes, vous pouvez utiliser le siège CYBEX SIRONA orienté vers l'avant avec le coussin de sécurité.

REMARQUE ! Les statistiques des accidents montrent que l'orientation vers l'arrière du siège enfant est le moyen le plus sûr de transporter votre enfant en voiture. Par conséquent, nous vous recommandons d'utiliser le siège CYBEX SIRONA le plus longtemps possible orienté vers l'arrière.

REMARQUE ! Sur l'appui-tête, l'indicateur indique à partir de quelle taille l'enfant peut être installé face à la route. Pour des raisons de sécurité, les enfants plus petits doivent uniquement être transportés dans le siège orienté vers l'arrière.

CHANGEMENT DE L'ORIENTATION DE L'ARRIÈRE VERS L'AVANT

Pour utiliser le siège CYBEX SIRONA orienté vers l'avant, vous devez d'abord ôter le système de ceinture à 5 points.

Démontage de la barre anti-rebond

La barre anti-rebond est uniquement nécessaire lorsque le siège CYBEX SIRONA est orienté vers l'arrière. Elle doit être retirée avant toute utilisation du siège orienté vers l'avant. Pour la retirer, appuyez sur le bouton de déverrouillage (36) tout en dégageant la barre anti-rebond des trous.

Démontage/rangement du système de ceinture à 5 points

Vous devez d'abord ranger le système de harnais à 5 points avant de pouvoir utiliser le siège CYBEX SIRONA orienté vers l'avant (voir instructions détaillées à la page suivante).



Avvertissement ! Il est interdit d'utiliser le système de ceinture à 5 points en position orientée vers l'avant.

NAAR VOOR KIJKEND GEBRUIK (9 TOT 18 KG)

Het gebruik van de stoel in de stand vooruit kijken is toegestaan als het kind tussen 9 en 18 kg weegt. Om uw kind de hoogste graad van bescherming te bieden, adviseren we u de CYBEX SIRONA zo lang mogelijk te gebruiken in de positie naar achter kijkend. Als er niet langer voldoende plaats is voor de benen van uw kind, kunt u de CYBEX SIRONA gebruiken in de positie vooruit kijkend met het veiligheidskussen.

OPMERKING! De statistieken over ongevallen tonen aan dat de veiligste manier om uw kind in de wagen te vervoeren die is in de positie naar achter kijkend. Daarom adviseren we u uw CYBEX SIRONA zo lang mogelijk in de positie naar achter kijkend te gebruiken.

OPMERKING! De indicator op de hoofdsteun geeft aan vanaf welke lichaamslengte van het kind de stoel kan worden gedraaid om te transporteren met de rijrichting mee. Omwille van veiligheidsredenen mogen kinderen die kleiner zijn alleen getransporteerd worden tegen de rijrichting in.

OMZETTING NAAR NAAR VOOR KIJKEND GEBRUIK

Om CYBEX SIRONA in de positie vooruit kijken te gebruiken, moet u eerst het 5-punts riemsysteem opbergen.

Demontage van de rebound bar

Het gebruik van de rebound bar, is alleen nodig bij achterwaarts gebruik van het zitje. Het moet worden verwijderd zodra u het zitje in de voorwaarts positie wilt gaan gebruiken. Om de rebound bar te verwijderen drukt u op de knop **(36)** en tegelijkertijd trekt u de rebound bar uit de uitsparingen.

Verwijderen en opbergen 5-puntharnas systeem

Voordat u de Sirona voor voorwaarts vervoer kunt gebruiken, moet u eerst 5-puntharnas systeem opbergen zoals beschreven op de volgende pagina.



Waarschuwing! Het gebruik van het 5-punts riemsysteem in de naar voor kijken-stand is niet toegestaan.

UŽYWANIE FOTELIKA PRZODEM DO KIERUNKU JAZDY (9-18 KG)

Używanie fotelika przodem do kierunku jazdy dozwolone jest, kiedy dziecko waży 9-18 kg. Aby zapewnić dziecku najwyższy stopień bezpieczeństwa, zalecamy używanie fotelika CYBEX SIRONA w pozycji tyłem do kierunku jazdy tak długo, jak jest to możliwe. Kiedy dziecko jest już na tyle duże, że brakuje mu miejsca na nogi w takiej pozycji, możesz zacząć używać fotelika CYBEX SIRONA przodem do kierunku jazdy z osłoną tułowia.

UWAGA! Statystyki wypadków drogowych wskazują na to, że najbezpieczniejszym sposobem wożenia dziecka w samochodzie, jest pozycja tyłem do kierunku jazdy. Dlatego też zalecamy, aby używać fotelika CYBEX SIRONA tyłem do kierunku jazdy tak długo, jak jest to możliwe.

UWAGA! Oznaczenie na zagłówku wskazuje, od jakiego wzrostu dziecka zaleca się używanie fotelika przodem do kierunku jazdy. Ze względów bezpieczeństwa dzieci, którym ustawia się zagłówek poniżej tego poziomu, należy przewozić tyłem do kierunku jazdy.

MONTAŻ FOTELIKA PRZODEM DO KIERUNKU JAZDY

Aby używać fotelika CYBEX SIRONA przodem do kierunku jazdy, najpierw trzeba schować 5-punktowe szelki.

Demontaż plastikowej osłony

Plastikowa osłona jest wymagana tylko w przypadku montażu fotelika tyłem do kierunku jazdy. Należy ją zdjąć przed zamocowaniem fotelika przodem do kierunku jazdy. Aby ją zdjąć, należy nacisnąć przycisk zwalniający **(36)** i wyciągnąć osłonę z prowadnic.

Demontaż/chowanie 5-punktowych szelek bezpieczeństwa

Najpierw należy schować 5-punktowe szelki bezpieczeństwa, aby móc używać fotelika w pozycji przodem do kierunku jazdy (szczegółowe informacje znajdziesz na następnej stronie).



Ostrzeżenie! Używanie szelek bezpieczeństwa w pozycji przodem do kierunku jazdy jest zabronione.

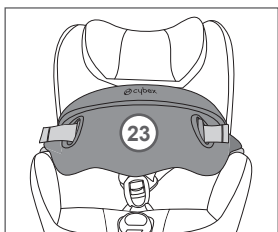
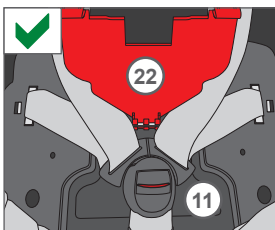
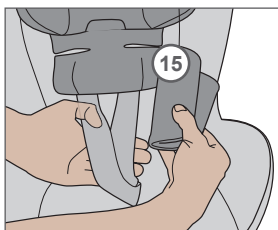
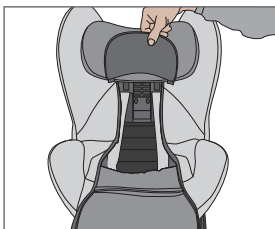
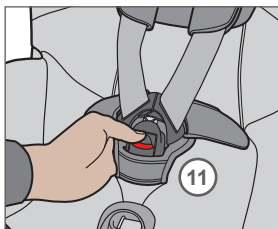
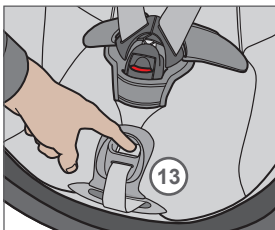
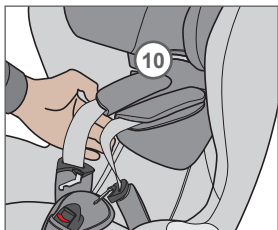

Démontage/rangement du système de ceinture à 5 points

Puis procédez comme suit :

- Placez d'abord le repose-tête en position haute.
- Desserrez les ceintures épaulières (10) en activant le réglage central (13) et tirez le plus possible sur les deux ceintures épaulières (10).
- Ouvrez la boucle de ceinture (11) en appuyant sur le bouton rouge. Remontez la housse au niveau de l'assise jusqu'à ce que vous puissiez accéder au compartiment de rangement de la boucle du harnais.
- Ôtez les protège-épaules (15) des ceintures épaulières (10) et la boucle de la ceinture (11).
- Faites à présent passer la boucle du harnais dans la housse du siège et rassemblez à nouveau la boucle et la languette de la ceinture.
- Ouvrez la pochette rouge du compartiment de rangement (22) du siège et rangez-y la boucle de la ceinture (11).

REMARQUE ! Pour pivoter le siège vers l'avant, la boucle de la ceinture (11) doit être dans le compartiment de rangement (22).

- Remettez la pochette rouge (22) en place. Conservez toujours les protège-épaules à portée de main.
- Retirez à présent le coussin de sécurité (23) fourni de son compartiment de rangement.



Avertissement ! Il est interdit d'utiliser le système de ceinture à 5 points en position orientée vers l'avant.

Verwijderen en opbergen 5puntsharnas systeem

Doe dat als volgt:

- Breng eerst de hoofddeun in zijn hoogste stand.
- Los de schouderriemen (10) door de centrale regeling (13) te activeren, en trek beide schouderriemen (10) zo ver mogelijk uit.
- Open de gesp van de riem (11) door op de rode knop te drukken
- Trek de cover in de zitomgeving omhoog tot het bergvak voor de harnasgesp vrij komt.
- Maak de schouderkussens (15) los van de schouderriemen (10) en de riemgesp (11).
- Trek nu de harnasgesp door de cover van de stoel en breng de riemgesp en de riemtongen terug samen.
- Open de rode cover van het bergvak (22) in de zitting en plaats de riemgesp (11) er in.

OPMERKING! De stoel kan niet gedraaid worden in de naar voor kijken-positie tot de riemgesp (11) in het bergvak (22) zit.

- Sluit de rode cover (22) en plaats de cover terug. Hou de schouderkussens bij de hand.
- Neem nu het meegeleverde kussen (23) uit het bergvak.

Demontaż/chowanie 5-punktowych szelek bezpieczeństwa

W tym celu wykonaj następujące czynności:

- Najpierw ustaw zagłówek w najwyższej pozycji.
- Poluzuj szelki naramienne (10), naciskając przycisk systemu regulacji szelek (13) i wyciągnij szelki naramienne (10) najdalej, jak to możliwe.
- Otwórz klamrę główną (11), naciskając czerwony przycisk.
- Podnieś tapicerkę w okolicy siedziska, tak aby odsłonić komorę do przechowywania szelek.
- Zdejmij osłony (15) z szelek naramiennych (10) i klamry centralnej (11).
- Teraz przelóż klamrę szelek przez tapicerkę i z powrotem zepnij razem klamerki szelek naramiennych i klamrę główną.
- Otwórz czerwoną pokrywę komory do przechowywania szelek (22) i umieść w środku klamrę główną (11).

UWAGA! Fotelika nie można obrócić do pozycji przodem do kierunku jazdy, dopóki klamra główna szelek (11) nie zostanie umieszczona w komorze do przechowywania (22).

- Zamknij czerwoną pokrywę (22) i opuść z powrotem tapicerkę. Osłony szelek schowaj w innym miejscu.
- Teraz weź znajdującą się w komplecie osłonę tułowia. (23).



Waarschuwing! Het gebruik van het 5-punts riemsysteem in de naar voor kijken-stand is niet toegestaan.



Ostrzeżenie! Używanie szelek bezpieczeństwa w pozycji przodem do kierunku jazdy jest zabronione.

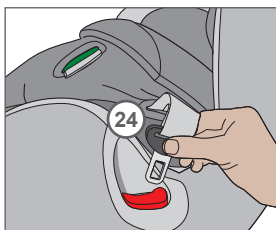
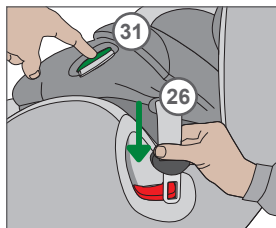
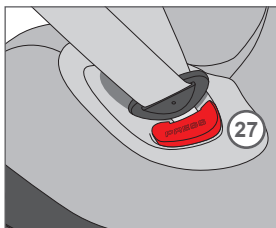
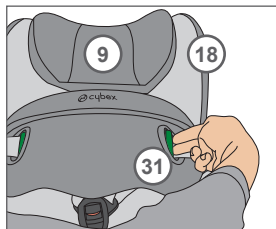
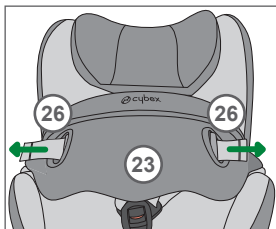

RÉGLAGE DU COUSSIN DE SÉCURITÉ

En passant la ceinture (26) sur le coussin de sécurité (23), celui-ci peut être ajusté de sorte qu'il repose contre l'enfant, sans toutefois faire pression sur son corps.

REMARQUE ! Le coussin de sécurité n'offre une protection et un confort optimaux à votre enfant que s'il est correctement ajusté. Évitez le port de vêtements d'hiver épais.

Pour relâcher la ceinture (26), appuyez sur les boutons de déverrouillage du réglage de la ceinture (31) du coussin et ôtez la languette de la ceinture du coussin de sécurité (23).

SÉCURISATION À L'AIDE DU COUSSIN DE SÉCURITÉ

- Ouvrez le dispositif de verrouillage du coussin (23) au niveau de la coque du siège (18) en appuyant sur le bouton de déverrouillage (27).

REMARQUE ! Le coussin de sécurité (23) peut également être ôté d'un côté et plié de l'autre côté, pour faciliter l'installation de l'enfant dans le siège.

Après avoir réglé le repose-tête (9) et le coussin de sécurité (23), installez votre enfant dans la coque du siège (18).

- Insérez la languette métallique (24) du coussin de sécurité dans la boucle correspondante et assurez-vous que la boucle se verrouille en position par un clic audible.
- Tirez sur le coussin de sécurité (23) pour vérifier qu'il est correctement verrouillé en position.
- Serrez le coussin de sécurité (23) en tirant vers l'arrière les deux extrémités de la ceinture (26). Le coussin de sécurité est correctement serré lorsque seule une main peut être glissée entre l'enfant et le coussin.

REMARQUE ! Les boucles doivent être exemptes de saleté et de tout autre objet. Seules les boucles propres se verrouillent par un clic audible en toute sécurité.



Avvertimento ! Pour assurer la sécurité de votre enfant (d'un poids compris entre 9 kg et 18 kg maximum), le coussin de sécurité (23) ne doit être utilisé qu'en position orientée vers l'avant.

AFREGELEN VEILIGHEIDSKUSSEN

Het trekken aan de regelriemen (26) aan de voorkant van het veiligheidskussen laat toe het veiligheidskussen (23) af te regelen zodat het strak tegen het kind ligt, maar zonder tegen het lichaam van het kind te drukken.

OPMERKING! Het veiligheidskussen biedt alleen maximale bescherming en comfort voor uw kind als het correct werd afgeregeld. Dikke winterkleding is niet aangewezen.

Druk om de regelriemen (26) los te maken op de vrijgeefknoppen van de riemregelingen (31) van het kussen en trek de riemtongen uit het veiligheidskussen (23).

BEVEILIGEN DOOR MIDDEL VAN VEILIGHEIDSKUSSEN

- Open de vergrendeling van het veiligheidskussen (23) op de zitkuip (18) door te drukken op de vrijgeefknop (27).

OPMERKING! Alternatief kan het veiligheidskussen (23) aan één zijde losgemaakt worden en opzij gevouwen, om het plaatsen van uw kind te vergemakkelijken.

Plaats na het regelen van de hoofdsteun (9) en het veiligheidskussen (23) uw kind in de zitkuip (18).

- Stop de metalen tong (24) van het veiligheidskussen in de overeenkomstige gesp en verifieer of de gesp vastklikt met een hoorbare 'klik'.
- Trek aan het veiligheidskussen (23) om te controleren of het correct op zijn plaats zit.
- Haal het veiligheidskussen (23) aan door de uiteinden van de twee riemen (26) naar achter te trekken. Het veiligheidskussen is correct aangehaald wanneer het net mogelijk is om uw hand tussen het kind en het kussen te steken.

OPMERKING! De gespen moeten vrij gehouden worden van vuil en andere objecten. Alleen zuivere gespen sluiten hoorbaar en veilig.



Waarschuwing! Om de veiligheid van uw kind te verzekeren (met een gewicht van 9 kg tot maximaal 18 kg) mag het veiligheidskussen (23) alleen in de positie naar voor kijkend worden gebruikt.

REGULACJA OSŁONY TUŁOWIA

Za pomocą pasków regulacyjnych (26) znajdujących się z przodu osłony można tak dostosować osłonę, aby przylegała ściśle do ciała dziecka, jednak nie uciskała go.

UWAGA! Osłona tułowia zapewnia maksymalną ochronę i wygodę dziecku tylko wtedy, gdy jest prawidłowo dopasowana. Nie należy sadzać w foteliku dziecka ubranego w grube, zimowe okrycia.

Aby zwolnić paski regulacyjne (26) osłony, naciśnij przyciski zwalnające pasków (31) i wyciągnij z osłony (23) klamerki pasków.

ZABEZPIECZANIE DZIECKA ZA POMOCĄ OSŁONY TUŁOWIA

- Odepnij osłonę tułowia (23) od fotelika (18), naciskając przyciski zwalnające (27).

UWAGA! Osłonę tułowia można również odpiąć tylko z jednej strony i otworzyć na bok, co również umożliwia wkładanie dziecka do fotelika.

Po ustawieniu zagłówka (9) i osłony tułowia (23) włóż dziecko do fotelika (18).

- Włóż metalowe zapięcie (24) osłony tułowia do odpowiedniej klamry i upewnij się, że klamra zablokuje się ze słyszalnym kliknięciem.
- Pociągnij za osłonę (23), żeby sprawdzić, czy się prawidłowo zablokowała.
- Dopasuj osłonę (23) za pomocą pasków regulacyjnych (26). Osłona jest prawidłowo dopasowana, kiedy między osłonę a ciało dziecka można wsunąć dłoń.

UWAGA! Należy dbać o to, żeby klamry były czyste i niczym nie zasłonięte. Tylko czyste klamry blokują się prawidłowo i ze słyszalnym kliknięciem.



Ostrzeżenie! Dla bezpieczeństwa Twojego dziecka (jeśli waży od 9 do 18 kg) osłony tułowia można używać tylko w pozycji przodem do kierunku jazdy.

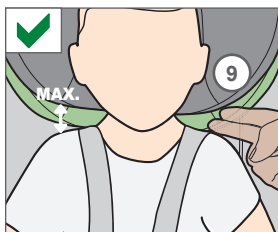
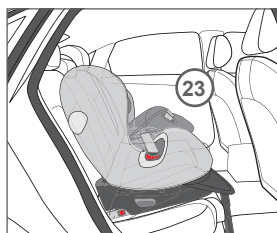
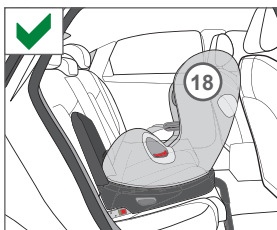
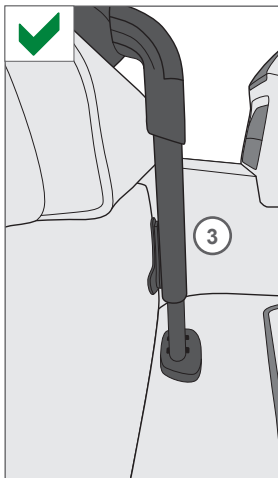
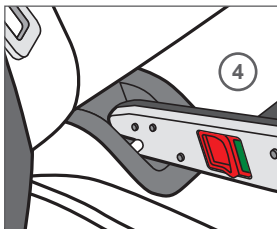
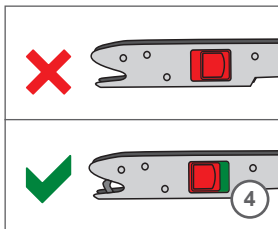

VOTRE ENFANT EST-IL CORRECTEMENT SÉCURISÉ ?

Pour garantir la sécurité maximale de votre enfant, veuillez vérifier les points suivants avant de partir :

- Les connecteurs ISOFIX (4) sont correctement fixés au véhicule et la béquille (3) est correctement installée.
- La coque du siège (18) est verrouillée dans la bonne position.
- Le repose-tête (9) est réglé dans la bonne position.
- En position orientée vers l'arrière, le système de ceinture à 5 points est correctement réglé en fonction de la taille de l'enfant, les ceintures épaulières (10) ne sont pas tordues et le système de ceinture est verrouillé.
- En position orientée vers l'avant, le coussin de sécurité (23) est réglé en fonction de la taille de l'enfant et correctement verrouillé en position au niveau de la coque du siège.
- Les nouveau-nés et les enfants qui ne sont pas encore en mesure de se tenir assis seuls (jusque 1 an environ) doivent, pour des raisons orthopédiques et de sécurité, toujours être transportés dans le siège orienté vers l'arrière dans la position inclinée la plus à plat.

NETTOYAGE

Veillez à n'utiliser que la housse d'origine du siège CYBEX, car il s'agit également d'un composant essentiel au bon fonctionnement du siège enfant. Des housses de rechange sont disponibles auprès de nos revendeurs.

REMARQUE ! Lavez la housse avant la première utilisation. La housse doit être lavée à 30 °C dans un cycle de lavage délicat. Le lavage à une température supérieure à 30 °C ou à la main peut entraîner une décoloration.

Lavez séparément des autres éléments et ne séchez jamais de manière mécanique ou dans un sèche-linge. N'étendez jamais la housse en plein soleil ! Les pièces en plastique et le système de ceinture peuvent être nettoyés avec un détergent doux.



Avertissement ! N'utilisez jamais de détergents chimiques ou blanchissants.

IS UW KIND GOED BEVEILIGD?

Controleer om de maximale veiligheid van uw kind te garanderen voor u gaat rijden dat:

- De ISOFIX connectoren (4) correct bevestigd zijn aan het voertuig en het steunbeen (3) correct werd geïnstalleerd.
- De zitkuip (18) in de juiste positie vergrendeld werd.
- De hoofdsteun (9) in de juiste positie werd afgeregeld.
- In de naar achter kijken-positie het 5-punts gordelsysteem correct werd aangepast aan de grootte van het kind, de schouderriemen (10) niet verdraaid werden en het riemsysteem vergrendeld werd.
- In de naar voor kijken-positie het veiligheidskussen (23) aangepast werd aan de grootte van uw kind, en correct werd geplaatst in de zitkuip.
- Pasgeborenen en baby's die nog niet uit zichzelf kunnen rechttzitten (tot de leeftijd van ongeveer 1 jaar) moeten omwille van orthopedische en veiligheidsredenen steeds in de meest vlakke achterovergekatelde positie getransporteerd worden tegen de rijrichting in.

REINIGEN

Let op alleen een originele CYBEX zetelcover te gebruiken, omdat de cover ook een basisonderdeel is van een goed werkende kinderstoel. Vervangcovers zijn beschikbaar bij de gespecialiseerde handel.

OPMERKING! Was de cover voor u hem voor de eerste keer gaat gebruiken. De cover moet gewassen worden op 30 °C in een delicate was-cyclus. Wassen bij hogere temperaturen dan 30 °C of met de hand kunnen leiden tot verkleuren.

Was hem niet samen met andere voorwerpen, en droog hem nooit automatisch of in de Droogtrommel! Droog hem nooit in sterk zonlicht! De plastic onderdelen en het riemsysteem kunnen gereinigd worden met een zacht reinigingsmiddel.



Waarschuwing! Gebruik nooit chemische reiniging of bleekmiddelen.

CZY TWOJE DZIECKO JEST PRAWIDŁOWO ZABEZPIECZONE?

Aby mieć pewność, że Twoje dziecko jest dobrze zabezpieczone, przed uruchomieniem samochodu sprawdź, czy:

- zaczepy ISOFIX (4) są prawidłowo wpięte w samochodzie i czy podpórka mocująca jest prawidłowo zainstalowana.
- fotelik (18) jest zablokowany w prawidłowej pozycji.
- zagłówek (9) jest ustawiony w prawidłowej pozycji.
- w przypadku montażu tyłem do kierunku jazdy pięciopunktowe szelki są prawidłowo dopasowane do rozmiarów dziecka i zapięte, a szelki naramienne (10) nie są skręcone.
- w przypadku montażu przodem do kierunku jazdy osłona tułowia (23) jest dostosowana do rozmiarów dziecka i jest prawidłowo przypięta do fotelika.
- Noworodki i dzieci, które nie potrafią jeszcze siedzieć samodzielnie (do ok. 1 roku), należy ze względów zdrowotnych i bezpieczeństwa zawsze przewozić tyłem do kierunku jazdy w najbardziej odchylonej pozycji.

CZYSZCZENIE

Należy używać tylko oryginalnej tapicerki CYBEX, ponieważ jest ona również niezbędna dla sprawnego działania fotelika. Zapasowe tapicerki dostępne są w sklepach oferujących produkty CYBEX.

UWAGA! Przed pierwszym użyciem tapicerkę należy wyprać. Można ją prać w pralce w temperaturze 30°C, wybierając program dla tkanin delikatnych. Pranie w wyższej temperaturze lub pranie ręczne może spowodować wyblaknięcie koloru.

Tapicerkę należy prać oddzielnie i nigdy nie należy suszyć jej w suszarce ani w pełnym słońcu! Plastikowe części fotelika można przecierać ciepłą wodą z delikatnym detergencem.



Ostrzeżenie! W żadnym wypadku nie należy stosować chemicznych środków do czyszczenia ani wybielaczy!

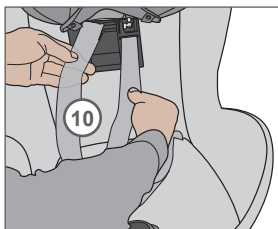
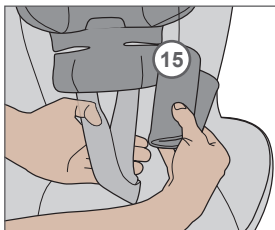
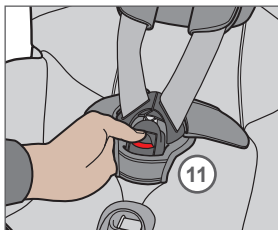

RETRAIT DE LA HOUSSE

La housse se compose de cinq éléments, fixés à la coque du siège par une bande Velcro®, des goujons ou des boutons. Une fois que vous avez retiré toutes les fixations, vous pouvez retirer les composants individuels pour le nettoyage.

REMARQUE ! Avant d'ôter tous les composants individuels de la housse, assurez-vous que la housse est placée sur les parties argentées.

En position orientée vers l'arrière, procédez comme suit :

- Ouvrez la boucle de la ceinture (11) du système de ceinture à 5 points.
- Retirez les protège-épaules (15).
- À présent, ôtez les ceintures épaulières (10) de la housse.
- Vous pouvez désormais ôter la housse en la tirant vers vous.
- Pour remplacer la housse, effectuez ces étapes dans l'ordre inverse.

ENTRETIEN DU PRODUIT

Afin de protéger au maximum votre enfant, il est primordial de respecter les points suivants :

- Tous les principaux composants du siège enfant doivent être régulièrement contrôlés pour vous assurer qu'ils ne sont pas endommagés. Les pièces mécaniques doivent fonctionner sans problèmes.
- Il est essentiel de vérifier que le siège enfant n'est pas coincé entre des parties dures, comme la porte de la voiture, les rails du siège, etc., qui risqueraient de l'endommager.
- Évitez que des saletés ou du sable ne pénètrent entre la coque supérieure du siège et la base, car cela pourrait gêner la rotation et l'inclinaison du siège. Le cas échéant, retirez la saleté avant de pivoter et d'incliner à nouveau le siège afin de ne pas endommager le siège de manière irréversible.

Par exemple, si le siège enfant est tombé, il doit être testé par le fabricant avant d'être utilisé à nouveau.



Avertissement ! La housse est un composant à part entière du dispositif de sécurité du siège CYBEX SIRONA. Le siège enfant ne doit donc jamais être utilisé sans sa housse.

VERWIJDEREN VAN DE COVER

De cover bestaat uit vijf onderdelen, vastgemaakt aan de zitkuip hetzij met een Velcro® strip, drukknoppen of knoopsgaten. Eens alle bevestigingen los, kunt u de individuele componenten verwijderen om ze te wassen.

OPMERKING! Controleer voor u de individuele componenten van de cover losmaakt of de cover boven de zilveren decoratie-delen ligt.

Ga in de naar achter kijken-stand te werk als volgt:

- Open de gesp (11) van het 5-punts gordelsysteem.
- Verwijder de schoudervoeringen (15).
- Haal nu de schoudervoeringen (10) uit de cover.
- U kunt nu de cover verwijderen door deze naar voor te trekken.
- Voer dezelfde stappen in de omgekeerde volgorde uit om de cover terug te plaatsen.

HET PRODUCT ONDERHOUDEN

Om te garanderen dat uw kind van een maximale bescherming geniet is het essentieel de volgende punten op te volgen:

- Alle hoofdonderdelen van de kinderstoel moeten regelmatig worden gecontroleerd op schade. De mechanische onderdelen moeten probleemloos werken.
- Het is essentieel te controleren dat de kinderstoel niet vast zit tussen harde delen zoals het portier van de auto, stoelrails enz, die hem kunnen beschadigen.
- Vermijd dat er zand of onzuiverheden terecht komen tussen het zitgedeelte en de basis. Dit kan een negatieve invloed hebben op de prestaties van het draaien kantelmechanisme. Als dit toch gebeurt, verwijder dan de onzuiverheden vooraleer de stoel te draaien of te kantelen om permanente schade aan de stoel te voorkomen.

Indien de kinderstoel bijv. valt, moet hij door de fabrikant worden getest voor hij terug wordt gebruikt.



Waarschuwing! De cover is een integraal deel van het CYBEX SIRONA veiligheidsontwerp. De kinderstoel mag nooit worden gebruikt zonder de cover.

ZDEJMOWANIE TAPICERKI

Tapicerka składa się z pięciu elementów, które przytwierdza się do fotelika za pomocą rzepów, zatrzasków lub guzików. Po odpięciu wszystkich zapięć tapicerkę można zdjąć.

UWAGA! Przed zdjęciem tapicerki wyjmij ją spod srebrnych elementów dekoracyjnych, aby jej nie porwać.

W pozycji tyłem do kierunku jazdy wykonaj następujące czynności:

- Odepnij klamrę główną 5-punktowych szelek (11).
- Zdejmij osłony szelek (15).
- Następnie wyjmij szelki (10) z tapicerki.
- Teraz możesz całkowicie zdjąć tapicerkę, ściągając ją do przodu.
- Aby założyć tapicerkę, wykonaj powyższe czynności w odwrotnej kolejności.

KONSERWACJA

Aby zagwarantować jak najwyższy poziom bezpieczeństwa fotelika, należy stosować się do poniższych zaleceń:

- Wszystkie ważne części fotelika powinny być regularnie sprawdzane. Części mechaniczne powinny działać bez zarzutu.
- Zwracaj szczególną uwagę, aby fotelik nie został uszkodzony poprzez zaklinowanie pomiędzy drzwiami i siedzeniem samochodowym lub innymi twardymi elementami.
- Zwracaj uwagę, aby pomiędzy podstawę fotelika a sam fotelik nie dostał się brud ani piasek, ponieważ może to mieć negatywny wpływ na obracanie i odchylenie fotelika. Gdyby do tego doszło, należy usunąć brud, zanim fotelik będzie znów obracany lub odchylany, aby uniknąć poważnego uszkodzenia fotelika.

Jeżeli fotelik upadnie i zostanie poważnie uszkodzony, powinien zostać wymieniony na nowy.



Ostrzeżenie! Tapicerka jest integralną częścią fotelika CYBEX SIRONA. Nie wolno nigdy używać fotelika bez tapicerki.

QUE FAIRE EN CAS D'ACCIDENT

Si vous êtes impliqué dans un accident, le siège enfant peut subir des dommages non visibles à l'œil nu. Si tel est le cas, le siège enfant doit être contrôlé par le fabricant et remplacé si nécessaire.

VIE DU PRODUIT

Le siège CYBEX SIRONA a été conçu pour satisfaire ses fonctions initiales pendant une durée d'utilisation maximale de quatre ans. Cependant, les voitures étant soumises à d'importantes variations de température et à des pressions imprévisibles, les points suivants doivent être observés :

- Si la voiture est exposée pendant de longues périodes en plein soleil, le siège enfant doit être retiré de la voiture ou recouvert d'un linge de couleur claire
- Vérifiez régulièrement que les pièces en plastique et en métal du siège ne présentent aucun dommage ni aucune altération de forme ou de couleur. Si vous constatez une altération, le siège enfant doit être mis au rebut, ou être vérifié par le fabricant et remplacé si nécessaire.
- Les altérations au niveau du tissu de la sellerie, notamment la décoloration, sont normales dans une voiture après plusieurs années d'utilisation et ne représentent pas de dommages.

ÉLIMINATION DES DÉCHETS

Au terme de sa durée de vie, le siège enfant doit être correctement éliminé. Le tri des déchets peut varier selon la localité où vous vous trouvez. Afin de vous assurer que le siège enfant est éliminé de façon appropriée, contactez le centre de traitement des déchets le plus proche ou la mairie de votre lieu de résidence. Dans tous les cas, respectez les réglementations nationales en vigueur en matière d'élimination des déchets.

CONTACT

CYBEX GmbH
Riedinger Str. 18 / 95448 Bayreuth / Germany

www.cybex-online.com / info@cybex-online.com
www.facebook.com/cybex.online

WAT TE DOEN NA EEN ONGELUK

Indien u betrokken bent bij een ongeluk, kan de kinderstoel schade oplopen die met het blote oog niet te zien is. Als dit het geval is, moet de kinderstoel door de fabrikant worden nagekeken en desnoods vervangen.

LEVENSDUUR

De CYBEX SIRONA werd ontworpen om de functie waarvoor hij werd ontworpen maximum vier jaar in het totaal te vervullen. Omdat echter wagens onderworpen zijn een bijzonder grote temperatuurschommelingen en onvoorspelbare spanningen, moet rekening worden gehouden met de volgende punten:

- Indien de auto blootgesteld is aan lange periodes in volle zon, moet de kinderstoel uit de auto verwijderd worden of bedekt met een lichtkleurige doek.
- Controleer alle plastic en metalen onderdelen regelmatig op schade of veranderingen in vorm of kleur. Indien u een wijziging ontdekt, moet de kinderstoel worden afgevoerd, of moet hij door de fabrikant worden gecontroleerd en desnoods vervangen.
- Wijzigingen in het stof van de bekleding, in het bijzonder bleken, zijn in een auto normaal na enkele jaren gebruik en moeten niet worden aanzien als schade.

AFVOEREN

Bij het einde van zijn levensduur moet de kinderstoel op de juiste manier worden afgevoerd. Het sorteren van afval kan verschillen naargelang de locatie. Neem om er zeker van te zijn dat de kinderstoel correct wordt afgevoerd contact op met de lokale afvalbeheer of de plaatselijke overheid. Hou in alle gevallen rekening met de nationale en de plaatselijke afvalregelgeving.

CONTACT

CYBEX GmbH

Riedinger Str. 18 / 95448 Bayreuth / Germany

www.cybex-online.com / info@cybex-online.com

www.facebook.com/cybex.online

POSTĘPOWANIE PO WYPADKU DROGOWYM

Po wypadku drogowym uszkodzenia fotelika mogą nie być widoczne gołym okiem. Dlatego fotelik powinien zostać wtedy wymieniony na nowy. W razie wątpliwości skontaktuj się ze sprzedawcą lub producentem.

TRWAŁOŚĆ PRODUKTU

Fotelik CYBEX SIRONA stworzono tak, aby spełniał swoją funkcję przez maksymalnie 4 lata. Jednakże z uwagi na duże różnice temperatur oraz inne nieprzewidziane okoliczności należy wziąć pod uwagę następujące wskazówki:

- Wyjmij fotelik z samochodu lub przykrywaj go jasną tkaniną, jeżeli wiesz, że będzie wystawiony na działanie promieni słonecznych przez dłuższy czas.
- Raz do roku obejrzyj wszystkie plastikowe i metalowe elementy i sprawdź, czy nie są uszkodzone lub nie zmienił się ich kształt lub kolor. W przypadku zauważenia jakichkolwiek zmian należy wyrzucić fotelik lub wymienić na nowy.
- Zmiany wyglądu tapicerki, szczególnie blaknięcia kolorów, nie są wadą wyrobu, ale normalnym efektem wieloletniej eksploatacji fotelika.

UTYLIZACJA

Po zakończeniu użytkowania fotelika należy go wyrzucić, stosując się do właściwych przepisów. Sposoby usuwania odpadów mogą różnić się w zależności od kraju. Skontaktuj się z lokalną firmą zajmującą się gospodarką odpadami, aby we właściwy sposób zutylizować fotelik. Zawsze stosuj się do przepisów dotyczących postępowania z odpadami w swoim kraju.

KONTAKT

CYBEX GmbH

Riedinger Str. 18 / 95448 Bayreuth / Germany

www.cybex-online.com / info@cybex-online.com

www.facebook.com/cybex.online

CONDITIONS DE GARANTIE

Les conditions de garantie suivantes ne sont valables que dans le pays dans lequel, ce produit a été vendu à l'origine par un détaillant à un consommateur. La garantie couvre tous les défauts de fabrication et de matériaux, qui existaient au moment de l'achat ou qui sont devenus apparents dans les trois (3) ans suivant l'achat initial auprès d'un détaillant par un consommateur (la garantie du fabricant). Dans le cas où des défauts de fabrication et de matériel apparaîtraient au cours de la période de garantie, le produit sera réparé ou remplacé, à notre entière discrétion. Pour toute réclamation concernant des services couverts par cette garantie, le produit doit être retourné au détaillant auprès duquel le produit a été acheté et l'original de la preuve d'achat (ticket de caisse ou facture) doit être présenté, mentionnant la date d'achat, le nom du détaillant, le nom du produit et sa description. Aucune réclamation n'est possible directement auprès du fabricant ou de toute autre personne autre que le détaillant chez qui le produit a été initialement acheté. La garantie est valable uniquement si sans délai après l'achat il a été vérifié que le produit était complet et qu'il ne présentait aucun défaut de fabrication ni aucun défaut matériel. Si le produit a été acheté par correspondance, vous devez vérifier sans délai à réception que le produit est complet et qu'il ne présente aucun défaut de fabrication ni aucun défaut matériel. Si le produit est endommagé, il ne doit pas être utilisé et doit être renvoyé sans délai au détaillant chez qui il a été acheté. Pour toute réclamation dans le cadre de la garantie, le produit doit être retourné complet et propre. Avant de contacter le détaillant, veuillez lire attentivement le manuel de l'utilisateur. La garantie ne couvre pas les dommages causés par une mauvaise utilisation, des facteurs externes (eau, feu, accidents de la circulation ou autres) ou par l'usure normale. Toute réclamation dans le cadre de la garantie ne sera autorisée que si le produit a été manipulé et utilisé conformément aux instructions d'utilisation, si des réparations ont été effectuées par des personnes autorisées à le faire et si des pièces détachées et des accessoires d'origine ont été utilisés. Cette garantie n'exclut, ne limite et ne restreint en rien les droits actuels des consommateurs conformément à l'ensemble des lois actuellement en vigueur, ni les droits contre les vendeurs en cas de violation du contrat de produit.

GARANTIEVOORWAARDEN

Deze garantie is alleen van toepassing in het land van aankoop, en verkocht door een retailer direct aan een consument. De garantie dekt alle productie en materiaal fouten. Bestaande op datum aankoop of verschijnende in de periode van 3 jaar na aankoop bij de retailer. (Fabrieksgarantie) In het geval dat een fabricagefout of een materiaal fout verschijnt zullen wij het product kosteloos repareren of vervangen voor een gelijkwaardig product. Om van dergelijke garantie gebruik te maken dient u het product in de winkel van aankoop aan te bieden voorzien van aankoopbewijs met datum aankoop en naam retailer. Deze garantie vervalt bij doorverkoop aan derden. Gelieve het product direct na aankoop / ontvangst controleren op eventuele gebreken. In geval van gebreken, gebruik het artikel niet maar breng deze in nette en originele staat naar de winkel van aankoop om zo verzekerd te zijn van de garantie. Voorafgaand aan contact met de retailer, lees deze gebruiksaanwijzing aandachtig door. Deze garantie dekt geen schade veroorzaakt door verkeerd gebruik, milieu-invloed (water, vuur, verkeersongevallen, of normale slijtage). Het is uitsluitend van toepassing in het geval dat het gebruik van het product altijd in overeenstemming was met de gebruiksaanwijzing, en alle reparaties of wijzigingen aan het product door daar toe aangewezen personen is uitgevoerd, en alleen originele onderdelen zijn gebruikt. Deze garantie sluit niet uit, beperkt of heeft anderszins invloed op enige wettelijke rechten van de consument, waaronder begrepen vorderingen uit onrechtmatige daad en claims met betrekking tot een schending van het contract, welke de koper jegens verkoper of de fabrikant van het product heeft.

WARUNKI GWARANCJI

Niniejsza gwarancja obowiązuje wyłącznie w kraju, w którym produkt został po raz pierwszy sprzedany klientowi przez sklep detaliczny. Gwarancja obejmuje wszelkie wady materiałowe i produkcyjne istniejące w momencie zakupu czy wykryte w ciągu trzech (3) lat od daty zakupu produktu w sklepie detalicznym przez pierwszego właściciela (gwarancja producenta). Jeśli wada materiałowa czy produkcyjna zostanie wykryta, producent, według własnego uznania, bezpłatnie naprawi produkt lub wymieni go na nowy. Aby skorzystać z warunków niniejszej gwarancji, należy zanieść lub wysłać produkt do sklepu, w którym został po raz pierwszy zakupiony oraz przedłożyć oryginalny dowód zakupu (paragon lub fakturę) zawierający datę zakupu, nazwę sklepu oraz nazwę towaru. Warunki gwarancji nie obowiązują, jeśli produkt zostanie odesłany do producenta lub innego podmiotu, a nie do sklepu, w którym został po raz pierwszy zakupiony. Prosimy o sprawdzenie produktu pod kątem jego kompletności czy jakichkolwiek wad w momencie jego zakupu, a w przypadku sprzedaży wysyłkowej - natychmiast po jego otrzymaniu. W przypadku stwierdzenia wady należy zaprzestać użytkowania produktu i odesłać go do sklepu, w którym został po raz pierwszy zakupiony. Reklamowany w ramach gwarancji produkt powinien zostać dostarczony czysty i kompletny. Jednakże przed kontaktem ze sklepem należy uważnie przeczytać instrukcję użytkowania. Niniejsza gwarancja nie obejmuje żadnych uszkodzeń wynikających z nieprawidłowego użytkowania, warunków zewnętrznych (woda, ogień, wypadki drogowe i inne) oraz normalnego zużycia. Gwarancja obowiązuje wyłącznie wtedy, jeśli produkt był użytkowany zgodnie z instrukcją użytkowania, jeśli był naprawiany/modyfikowany przez uprawnione osoby i użyto do tego celu wyłącznie oryginalnych części i akcesoriów. Niniejsza gwarancja nie wyłącza, nie ogranicza ani nie zawiesza uprawnień kupującego wynikających z niezgodności towaru z umową konsumencką.

CYBEX GmbH

Riedinger Str. 18 / 95448 Bayreuth / Germany

www.cybex-online.com / info@cybex-online.com

www.facebook.com/cybex.online

FR

NL

PL



FIGYELEM! A Használati útmutatót mindig tartsa elérhető közelségben a háttámla hátoldalának huzata alatt található nyílásba helyezve.

UPOZORNĚNÍ! Vždy mějte uživatelskou příručku po ruce, pod krytem na zadní straně operadla.

UPOZORNENIE! Vždy majte návod po ruke, pod krytom na zadnej strane operadla.



HOMOLOGIZÁCIÓ CYBEX SIRONA:

ECE R44/04, korcsoport:
0+ / 1 / FÉLUNIVERZÁLIS Súly: max. 18kg

AJÁNLOTT:

ISOFIX rendszerrel felszerelt gépkocsi ülésekhez (A, B, B1, C, D, E osztály)

FIGYELMEZTETÉS! Ne szállítsa gyermekét a menetiránnyal azonos pozícióban, ha súlya még nem érte el a 9kg-ot!

HOMOLOGOVANÁ CYBEX SIRONA:

ECE R44/04, skupina 0 + / 1 / SEMI-UNIVERSAL, hmotnost: až 18kg

DOPORUČENO:

pro sedačla se systémom ISOFIX (trída A, B, B1, C, D, E)

UPOZORNĚNÍ! Nepoužívejte sedačku otočenou ve směru jízdy, pokud dítě váží do 9 kg.

HOMOLOGIZOVANÁ CYBEX SIRONA:

ECE R44/04, skupina 0 + / 1 / SEMI-UNIVERSAL, hmotnosť: až do 18kg

ODPORUČANE:

pre sedačlá so systémom ISOFIX (trieda A, B, B1, C, D, E)

UPOZORNENIE! Nepoužívajte autosedačku otočenú v smere jazdy, ak dieťa váži do 9 kg.

KEDVES VÁSÁRLÓNK!

Köszönjük, hogy a CYBEX SIRONA gyermekülést választotta. Biztosíthatjuk afelől, hogy a CYBEX SIRONA megtervezésekor a biztonságra, a kényelemre és a működőképességre összpontosítottunk. A termék gyártása speciális minőségellenőrzési folyamatok alkalmazásával történt, a termék maga megfelel a legszigorúbb biztonsági szabványoknak.

FIGYELMEZTETÉS! Gyermeke optimális biztonsága érdekében a CYBEX SIRONA gyermekülést a pontosan a Használati útmutatóban leírtak szerint kell használni!

TARTALOMJEGYZÉK

RÖVID ÚTMUTATÓ KORCSOPORT: 0+ / 1 – MENETIRÁNNYAL SZEMBEN (0 - 18 KG)..... 1
RÖVID ÚTMUTATÓ KORCSOPORT: 1 – MENETIRÁNYBAN (9 - 18 KG) 3
HOMOLOGIZÁCIÓ (ECE R44 / 04) 81
A LEGOPTIMÁLISABB POZÍCIÓ A GÉPKOCSIBAN 83
A GYERMEKÜLÉS HASZNÁLATA A GÉPKOCSIBAN 85-87
A GYERMEKÜLÉS BIZTONSÁGOS BESZERELÉSE A GÉPKOCSIBA 89
MIELŐTT A GYERMEKÜLÉST ELŐSZÖR HASZNÁLNÁ 89
A GYERMEKÜLÉS BESZERELÉSE 91-93
A TÁMASZTÓLÁB BEÁLLÍTÁSA 95
A GYERMEKÜLÉS KISZERELÉSE A GÉPKOCSIBÓL 95
ÜLŐ ÉS FEKVŐ POZÍCIÓ BEÁLLÍTÁSA 97
AZ OLDALVÉDŐK BEÁLLÍTÁSA 97
HASZNÁLAT MENETIRÁNNYAL SZEMBEN (0 KG - 18KG) 99-101
360°-OS ELFORDÍTHATÓSÁG 103
HASZNÁLAT MENETIRÁNYBAN BESZERELVE (9 KG - 18 KG) 105
A GYERMEKÜLÉS ÁTÁLLÍTÁSA A MENETIRÁNNYAL AZONOS POZÍCIÓBA 105-107
A BIZTONSÁGI PÁRNA BEÁLLÍTÁSA 109
BIZTOSÍTÁS A BIZTONSÁGI PÁRNA SEGÍTSÉGÉVEL 109
MEGFELELŐEN BIZTOSÍTOTTA A GYERMEKET? 111
TISZTÍTÁS 111
A HUZAT ELTÁVOLÍTÁSA / A TERMÉK ÁPOLÁSA 113
MI A TEENDŐ BALESET ESETÉN? 115
A TERMÉK ÉLETTARTAMA / ÁRTALMATLANÍTÁS 115
KAPCSOLAT 115
GARANCIÁLIS FELTÉTELEK 117

VÁŽENÝ ZÁKAZNÍKU

Děkujeme, že jste si zakoupili CYBEX SIRONA. Ujišťujeme Vás, že v procesu vývoje CYBEX SIRONA jsme se zaměřili na bezpečnost, komfort a funkčnost. Výrobek je vyroben pod odborným dohledem kvality a splňuje nejprísnejší bezpečnostní standardy.

UPOZORNĚNÍ! Pro zajištění optimální ochrany pro vaše dítě, je nutné používat dětskou autosedačku CYBEX SIRONA přesně tak, jak je popsáno v uživatelské příručce.

OBSAH

STRUČNÝ NÁVOD VĚKOVÁ SKUPINA 0+ / 1 - PROTI SMĚRU JÍZDY (0 AŽ 18 KG).....	1
STRUČNÝ NÁVOD VĚKOVÁ SKUPINA 1 - VE SMĚRU JÍZDY (9-18 KG).....	3
HOMOLOGACE (ECE R44 / 04).....	81
NEJLEPŠÍ UMIŠTĚNÍ V AUTĚ.....	84
POUŽITÍ NA SEDADLA V AUTĚ.....	86-88
BEZPEČNÁ MONTÁŽ V AUTĚ.....	90
PŘED PRVNÍM POUŽITÍ AUTOSEDAČKY.....	90
INSTALACE DĚTSKÉ AUTOSEDAČKY DO AUTA.....	92-94
NASTAVENÍ OPĚRNÉ NOHY.....	96
ODINSTALOVÁNÍ DĚTSKÉ AUTOSEDAČKY Z AUTA.....	96
ÚPRAVA K SEZENÍ A K LEŽANÍ.....	98
NASTAVENÍ BOČNÍHO CHRÁNIČE.....	98
POUŽITÍ V POZICI PROTI SMĚRU JÍZDY (0-18KG).....	100-102
360° ROTAČNÍ SCHOPNOST.....	104
POUŽITÍ V POZICI VE SMĚRU JÍZDY (9-18KG).....	106
PŘESUNUTÍ DO POZICE VE SMĚRU JÍZDY.....	106-108
NASTAVENÍ BEZPEČNOSTNÍHO PULTU.....	110
ZAJIŠTĚNÍ POMOCÍ BEZPEČNOSTNÍHO PULTU.....	110
JE VAŠE DÍTĚ ŘÁDNĚ ZABEZPEČENO?.....	112
ČIŠTĚNÍ.....	112
ODSTRANĚNÍ POTAHU / PÉČE O VÝROBEK.....	114
CO DĚLAT PO NEHODĚ.....	116
ŽIVOTNOST VÝROBKU / LIKVIDACE.....	116
KONTAKT.....	116
ZÁRUČNÍ PODMÍNKY.....	118

VÁŽENÝ ZÁKAZNÍK

Ďakujeme, že ste si zakúpili CYBEX SIRONA. Uistujeme Vás, že v procese vývoja CYBEX SIRONA sme sa zamerali na bezpečnosť, komfort a funkčnosť. Výrobek je vyrobený pod odborným dohľadom kvality a spĺňa najprísnejšie bezpečnostné štandardy.

UPOZORNENIE! Pre zabezpečenie optimálnej ochrany pre vaše dieťa, je nutné používať detskú autosedačku CYBEX SIRONA presne tak, ako je popísané v uživatelskej príručke.

OBSAH

STRUČNÝ NÁVOD VEKOVÁ SKUPINA 0 + / 1 - PROTI SMERU JAZDY (0 AŽ 18 KG)....	1
STRUČNÝ NÁVOD VEKOVÁ SKUPINA 1 - V SMERE JAZDY (9-18 KG).....	3
HOMOLOGIZÁCIA (ECE R44 / 04).....	81
NAJLEPŠIE UMIESTNENIE V AUTE.....	84
POUŽITIE NA SEDADLE V AUTE.....	86-88
BEZPEČNÁ MONTÁŽ V AUTE.....	90
PRED PRVÝM POUŽITÍ AUTOSEDAČKY.....	90
INŠTALÁCIA DETSKEJ AUTOSEDAČKY DO AUTA.....	92-94
NASTAVENIE OPORNÉ NOHY.....	96
ODINŠTALOVANIE DETSKEJ AUTOSEDAČKY Z AUTA.....	96
ÚPRAVA NA SEDENIE A NA LEŽANIE.....	98
NASTAVENIE BOČNÝCH CHRÁNIČOV.....	98
POUŽITIE V POZÍCII PROTI SMERU JAZDY (0-18KG).....	100-102
360 ° ROTAČNÁ SCHOPNOSŤ.....	104
POUŽITIE V POZÍCII V SMERE JAZDY (9-18KG).....	106
PRESUNUTIE DO POZÍCIE V SMERE JAZDY.....	106-108
NASTAVENIE BEZPEČNOSTNÉHO PULTU.....	110
ZABEZPEČENIE POMOCOU BEZPEČNOSTNÉHO PULTU.....	110
JE VAŠE DIEŤA RIADNE ZABEZPEČENÉ?.....	112
ČISTENIE.....	112
ODSTRÁNENIE POŤAHU / STAROSTLIVOSŤ O VÝROBOK.....	114
ČO ROBIŤ PO NEHODE.....	116
ŽIVOTNOSŤ VÝROBKU / LIKVIDÁCIA.....	116
KONTAKT.....	116
ZÁRUČNÉ PODMIENKY.....	118

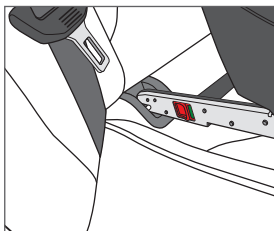
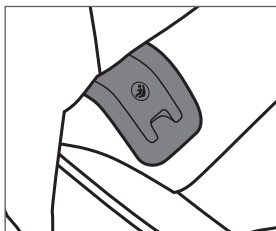
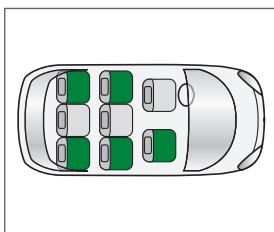
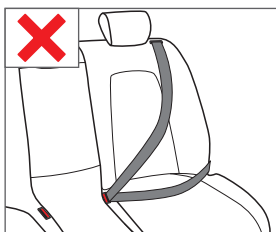
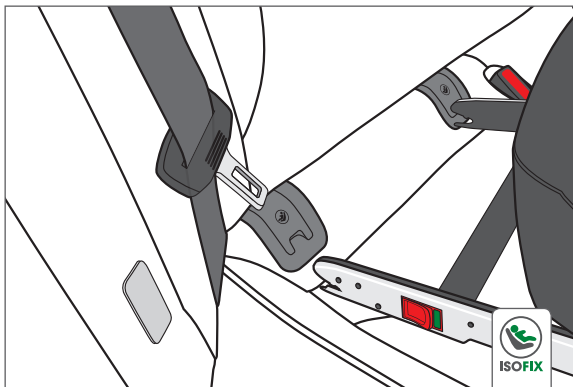

A LEGOPTIMÁLISABB POZÍCIÓ A GÉPKOCSIBAN

Mielőtt a CYBEX SIRONA gyermekülést megvásárolná, győződjön meg róla, hogy az a vonatkozó utasításoknak megfelelően beszerelhető az Ön gépkocsijába! A gyermekülés az ISOFIX rendszer és a kihajtható támasztó láb segítségével pontosan beilleszthető a gépkocsiba.

A CYBEX SIRONA gyermekülés a gépkocsiba való beszerelésére "féluniverzális" engedély vonatkozik. A gyermekülés bizonyos gyártmányú gépkocsik esetében ISOFIX rögzítési módszerrel is beszerelhető a gépkocsiba. A jóváhagyott járművekre és pozíciókra vonatkozó részletes információkat lásd a mellékelt listán! A frissített verzió a www.cybex-online.com oldalon olvasható. Amennyiben az Ön gépkocsija nincs ISOFIX-szel felszerelve, vegye fel a kapcsolatot a gyártóval!

Kivételes esetekben a gyermekülés az elülső utas ülésén is használható. Ebben az esetben a következőket kell figyelembe venni:

- Ellenőrizze, hogy az utasülés fel van-e szerelve ISOFIX rendszerrel! Amennyiben ISOFIX nincs beszerelve, a gyermekülést tilos használni!
- Kapcsolja ki az utasoldali légszákot! Amennyiben erre az Ön gépkocsijában nincs lehetőség, a gyermekülést tilos az utasoldalon használni!
- A gépjármű gyártójának vonatkozó ajánlásait minden esetben kötelező betartani!

A poggyász vagy egyéb nem rögzített tárgyak baleset esetén sérülést okozhatnak, ezért azokat elindulás előtt rögzíteni kell! Az ilyen tárgyak baleset esetén a gépkocsi utasterében életveszélyes lövedékké válhatnak.

FIGYELEM! Soha ne hagyja gyermekét felügyelet nélkül a gépkocsiban! Napos időben a hőmérséklet a gépkocsiban gyorsan 60°C fölé emelkedhet, ami a gyermek kiszáradását és halálát okozhatja.



Figyelmeztetés! A gyermekülés kétpontos biztonsági övekkel nem használható! Amennyiben balesetet szenved, és a gyermekülés kétpontos biztonsági övvel van rögzítve, gyermeke és a többi utas súlyos sérülést szenvedhet vagy elhalálózhat az ütközés következtében!

Figyelmeztetés! A gyermekülést tilos olyan ülésekre felszerelni, amelyek derékszögben és menetirányban vannak beszerelve. A gyermekülést tilos a menetiránnyal szemben elhelyezkedő üléseken használni, így például furgonokban vagy kisbuszokban. A gyermekülést minden esetben rögzíteni kell a gépjármű ISOFIX rendszerével, még akkor is, ha az használaton kívül van. Amennyiben vészleállítást kell végrehajtania vagy kisebb ütközést szenvedett, a nem rögzített gyermekülés az Ön és a jármű utasainak sérülését okozhatja.

NEJLEPŠÍ UMÍSTĚNÍ V AUTĚ

Před nákupem autosedačky CYBEX SIRONA se vždy ujistěte, že může být namontována ve Vašem vozidle. Sedadlo musí být vybaveno systémem ISOFIX a musí být možné rozložit opěrnou nohu.

Pro instalaci CYBEX SIRONA v automobilu je "semi-univerzální" licence. Proto může být dětská autosedačka instalována pomocí ukotvení ISOFIX pouze v některých značkách vozů. Podrobnosti o povolených vozidlech naleznete na příloženém seznamu. Aktualizovaná verze seznamu je na www.cybex-online.com. Pokud Váš vůz není vybaven systémem ISOFIX, můžete se obrátit na výrobce vozu.

Ve výjimečných případech může být dětská autosedačka použita na předním sedadle spolujedzce. V tomto případě je nutné dodržovat následující body:

- Zkontrolujte, zda je sedadlo spolujedzce vybaveno systémem ISOFIX. Pokud není vybaveno ISOFIXem, nelze dětskou autosedačku použít.
- Deaktivujte airbag spolujedzce. Pokud to ve vašem voze není možné, je použití dětské autosedačky na straně spolujedzce zakázáno.
- e bezpodmínečně nutné, abyste postupovali v souladu s doporučením výrobce automobilů.

Zavazadla a další volné předměty v autě, které by mohly způsobit zranění při nehodě, musí být vždy bezpečně zajištěna. V případě dopravní nehody se z nich mohou stát smrtící střely.

UPOZORNĚNÍ! Nikdy nenechávejte dítě v autě bez dozoru. Za slunečného počasí může teplota v autě rychle dosáhnout více než 60 ° C, což může způsobit dehydrataci a smrt.



Upozornění! Autosedačka není vhodná pro použití s běžným bezpečnostním pásem automobilu. Pokud jste účastníkem nehody a autosedačka je zajištěna pásem z auta, může být dítě a ostatní cestující ve vozidle vážně zranění nebo zabiti.

Upozornění! Dětská autosedačka nesmí být použita na sedadlech vozidel, které jsou instalovány v pravém úhlu ke směru jízdy. Dětská autosedačka se nesmí používat na sedadlech umístěných proti směru jízdy, například v dodávce nebo v minibusu. Dětská autosedačka musí být vždy zajištěna na místě se systémem ISOFIX, i v případě, kdy není používána. Musíte-li nouzově zastavit, nebo pokud jste zapojeni do menší kolize, může Vás nebo spolujedzce nezajištěná autosedačka zranit.

NAJLEPŠIE UMIESTNENIE V AUTE

Pred nákupom autosedačky CYBEX SIRONA sa vždy uistite, že môže byť namontovaná vo Vašom vozidle. Sedadlo musí byť vybavené systémom ISOFIX a musí byť možné rozložiť opornú nohu.

Pre inštaláciu CYBEX SIRONA v automobile je "semi-univerzálna" licencia. Preto môže byť detská autosedačka inštalovaná pomocou ukotvenia ISOFIX iba v niektorých značkách áut. Podrobnosti o povolených vozidlách nájdete na príloženom zozname. Aktualizovaná verzia zoznamu je na www.cybex-online.com. Pokiaľ Váš automobil nie je vybavený systémom ISOFIX, môžete sa obrátiť na výrobcu vozidla.

Vo výnimočných prípadoch môže byť detská autosedačka použitá na prednom sedadle spolujazdca. V tomto prípade je nutné dodržiavať nasledujúce body:

- Skontrolujte, či je sedadlo spolujazdca vybavené systémom ISOFIX. Ak nie je vybavené ISOFIX, nemožno detskú autosedačku použiť.
- Deaktivujte airbag spolujazdca. Ak to vo vašom aute nie je možné, je použitie detskej autosedačky na strane spolujazdca zakázané.
- Je bezpodmienečne nutné, aby ste postupovali v súlade s odporúčaním výrobcu automobilov.

Batožinu a ďalšie volné predmety v aute, ktoré by mohli spôsobiť zranenia pri nehode, musí byť vždy bezpečne zaistené. V prípade dopravnej nehody sa z nich môžu stať smrtiace strely

UPOZORNENIE! Nikdy nenechávejte dieťa v aute bez dozoru. Za slnečného počasí môže teplota v aute rýchlo dosiahnuť viac ako 60 ° C, čo môže spôsobiť dehydratáciu a smrť.



Upozornenie! Autosedačka nie je vhodná pre použitie s bežným bezpečnostným pásmom automobilu. Ak ste účastníkom nehody a autosedačka je zabezpečená pásmom z auta, môže byť dieťa a ostatní cestujúci vo vozidle vážne zranení alebo zabíť.

Upozornenie! Detská autosedačka nesmie byť použitá na sedadlách vozidiel, ktoré sú inštalované v pravom uhle k smeru jazdy. Detská autosedačka sa nesmie používať na sedadlách obrátených proti smeru jazdy, napríklad v dodávke alebo v minibusu. Detská autosedačka musí byť vždy zaistená na mieste so systémom ISOFIX, aj v prípade, keď nie je používaná. Ak musíte núdzovo zastaviť, alebo ak ste zapojení do menšej kolízie, môže Vás alebo spolujazdca nezaistená autosedačka zranit.



A GYERMEKÜLÉS HASZNÁLATA A GÉPKOCSIBAN

Gyermeke mindenkor lehető legnagyobb védelme és kényelme biztosítására a gyermek súlyától függően az ülés kétféle módon használható.

Használat menetiránnyal szemben (0 - 18 kg)

Ajánlott a CYBEX SIRONA gyermekülést a hátrafelé nézve, a menetiránnyal szemben beszerelni, amíg gyermeke a kb. 18 kg-os testsúlyt el nem éri. A 9 kg alatti testsúlyú gyermekek menetiránnyal szemben történő szállítását törvény írja elő, amennyiben gyermeke már elérte ezt a kort, abban az esetben is a menetiránnyal szemben van a legnagyobb biztonságban a gyermekülésben.

Ebben az elrendezésben a gyermeket 5-pontos biztonsági övrendszer biztosítja. További részletekért lásd a "HASZNÁLAT MENETIRÁNNYAL SZEMBEN (0 KG - 18 KG)" című részt!

FIGYELEM! Maguktól még ülni nem tudó újszülötteket és kisgyermeket (körülbelül 1 éves korukig) ortopédiai és biztonsági okokból csak a leginkább fekvő pozícióban, menetiránnyal háttal bekötve szabad szállítani.

FIGYELEM! A biztonsági párná száraz, biztonságos helyen és könnyen hozzáférhető helyen tárolandó, amíg a gyermekülést a menetiránnyal azonos pozícióban nem használja.

FIGYELEM! Gondoskodjon arról, hogy a gyermek ne kerüljön a mozgó alkatrészek közelébe miközben Ön az ülés beállítását végzi. Amikor az ülést be- ill. kiszerezi az autóba/-ból, tartsa gyermekét távol az üléstől, mivel nagy a veszélye annak, hogy a gyermek ujjá becsipődhet.



Figyelmeztetés! V Soha ne használja CYBEX SIRONA-t olyan ülésen, ahol a légszák be van kapcsolva! Ez a gépkocsi oldalában elhelyezett légszákokra nem vonatkozik!

Figyelmeztetés! Ha a gyermekülést a menetiránnyal szemben használják, a gyermeket tilos a biztonsági párnával biztosítani! Bővebb információkért, lásd a "HASZNÁLAT MENETIRÁNYBAN (9 KG - 18 KG)" című részt!

POUŽITÍ AUTOSEDAČKY V AUTĚ

Aby byla zajištěna co nejlepší možná ochrana a pohodlí Vašeho dítěte po celou dobu užívání autosedačky, existují dva způsoby použití autosedačky, v závislosti na hmotnosti dítěte.

Použití proti směru jízdy (0-18 kg)

Doporučujeme používat CYBEX SIRONA otočenou dozadu, místo ve směru jízdy, dokud dítě nedosáhne hmotnosti cca 18 kg. Zákonem je toto požadováno pro děti s váhou do 9 kg, ale i když je dítě starší, je bezpečnější, když je otočené proti směru jízdy.

Pro tuto konfiguraci je dítě zajištěno 5-bodovým pásovým systémem. Další informace naleznete v části: "použití proti směru jízdy (0 kg až 18 kg)"

UPOZORNĚNÍ! Novorozenci a děti, které ještě nejsou schopné samostatně sedět (až kolem 1 roku), by měli být z ortopedických důvodů vždy převáženi v nejsklopenější pozici proti směru jízdy.

UPOZORNĚNÍ! Bezpečnostní pult skladujte na suchém a bezpečném místě a mějte ho po ruce, až budete chtít používat autosedačku v pozici ve směru jízdy.

POZOR! Při nastavování autosedačky nesmí být dítě v blízkosti pohyblivých částí. V průběhu montáže a demontáže držte dítě v bezpečné vzdálenosti od autosedačky. Hrozí zde nebezpečí skřípnutí či amputace prstů a jiných vážných zranění dítěte.



Upozornění! Nikdy nepoužívejte CYBEX SIRONA na sedadle, kde je aktivní airbag. Nevztahuje se na airbagy v bočních stranách vozidla.

Upozornění! Pokud je autosedačka používána v pozici proti směru jízdy, nesmí být dítě nikdy zajištěno pomocí bezpečnostního pultu! Další informace naleznete v části "použití po směru jízdy" (9 kg až 18 kg)".

POUŽITIE AUTOSEDAČKY V AUTE

Aby bola zaistená čo najlepšia možná ochrana a pohodlie Vášho dieťaťa po celú dobu užívania autosedačky, existujú dva spôsoby použitia autosedačky, v závislosti od hmotnosti dieťaťa.

Použitie proti smeru jazdy (0-18 kg)

Odporúčame používať CYBEX SIRONA otočenú dozadu, miesto v smere jazdy, kým dieťa nedosiahne hmotnosti cca 18 kg. Zákonom je toto požadované pre deti s váhou do 9 kg, ale aj keď je dieťa staršie, je bezpečnejšie, keď je otočené proti smeru jazdy.

Pre túto konfiguráciu je dieťa zaistené 5-bodovým pásovým systémom. Ďalšie informácie nájdete v časti: "použitie proti smeru jazdy (0 kg až 18 kg)"

UPOZORNENIE! Novorodenci a deti, ktoré ešte nie sú schopné samostatne sedieť (až okolo 1 roka), by mali byť z ortopedických dôvodov vždy prepravované v nejsklopenější pozícii proti smeru jazdy.

UPOZORNENIE! Bezpečnostný pult skladujte na suchom a bezpečnom mieste a majte ho po ruke, až budete chcieť používať autosedačku v pozícii v smere jazdy.

POZOR! Pri nastavovaní autosedačky nesmie byť dieťa v blízkosti pohyblivých častí. V priebehu montáže a demontáže držte dieťa v bezpečnej vzdialenosti od autosedačky. Hrozí tu nebezpečenstvo priškriknutia či amputácie prstov a iných vážnych zranení dieťaťa.



Upozornenie! Nikdy nepoužíajte CYBEX SIRONA na sedadle, kde je aktívny airbag. Nevzťahuje sa na airbagy v bočných stranách vozidla.

Upozornenie! Ak je autosedačka používaná v pozícii proti smeru jazdy, nesmie byť dieťa nikdy zaistené pomocou bezpečnostného pultu! Ďalšie informácie nájdete v časti "použitie v smere jazdy" (9 kg až 18 kg)".



Könnyű behelyezési és kivételi pozíció

A gyermek könnyebb behelyezéséhez a CYBEX SIRONA gyermekülés kb. 90°-ban elfordítható az ajtóval szembeni pozícióba. (További részletek a "360°-BAN ELFORDÍTHATÓ" fejezetben)

FIGYELEM! Soha ne fordítsa el az ülést a behelyezési/kivételi pozíció zárberendezése mögé. A szállítási biztosító berendezés eltávolításakor egy speciális mechanizmus megakadályozza, hogy a gyermekülés a menetiránnyal azonos pozícióba forduljon.

Használat menetirányban beszerelve

A CYBEX SIRONA menetirányban a biztonsági párnával együtt csak abban az esetben használható, ha gyermeke testsúlya meghaladja a 9 kg-ot. A menetiránnyal megegyező pozícióban gyermeke biztonságát kizárólag a mellékelt biztonsági párna használatával biztosíthatja!

A megfelelő használat érdekében lásd a "HASZNÁLAT MENETIRÁNYBAN BESZERELVE (9 KG - 18 KG)" című részt!

FIGYELEM! A szállítási biztosító berendezés eltávolításakor az övrendszert az ülés alatt található piros nyílásba kell helyezni oly módon, hogy az ülésvázat el lehessen fordítani előrefelé a menetiránnyal megegyező pozícióba.

FIGYELEM! Gondoskodjon arról, hogy a gyermek ne kerüljön a mozgó alkatrészek közelébe miközben Ön az ülés beállítását végzi. Amikor az ülést be- ill. kisereli az autóba/-ból, tartsa gyermekét távol az üléstől, mivel nagy a veszélye annak, hogy a gyermek ujjá becsipődhet.



Figyelmeztetés! Utazás közben a CYBEX SIRONA gyermekülést mindig rögzíteni kell az adott pozíciójában menetiránnyal szemben vagy menetirányban. Soha ne használja az ülést berakodási vagy bármely egyéb köztes pozícióban, ha a gépjármű mozgásban van.

Figyelmeztetés! A menetirányban pozicionált gyermekülésben a gyermeket tilos az integrált 5-pontos biztonsági övrendszerral rögzíteni.

Pozice pro snadné nastupování a vystupování

Aby bylo jednoduché připoutat dítě do sedačky, je možné sedačku CYBEX SIRONA otočit o cca 90° proti dveřím auta. (Více podrobností v kapitole "360° ROTAČNÍ FUNKCE")

UPOZORNĚNÍ! Neotáčejte sedačku za hranice možností zámku na pozici pro nastoupení a vystoupení. Do vyjmutí transportní ochrany, zabráňuje speciální mechanismus otočení autosedačky do pozice ve směru jízdy.

Použití ve směru jízdy

Použití sedačky CYBEX SIRONA ve spojení s bezpečnostním pultem je povoleno u dětí s hmotností větší než 9 kg. Při použití ve směru jízdy je bezpečnost dítěte zajištěna pouze v případě, že je používán bezpečnostní pult.

Pro správnou funkci se podívejte do části "použití ve směru jízdy (9 kg až 18 kg)".

UPOZORNĚNÍ! Po odstranění transportní ochrany musí být systém bezpečnostních pásů uložen v červeném otvoru pod sedačkou tak, aby se skelet sedačky obrátil do pozice po směru jízdy.

POZOR! Při nastavování autosedačky nesmí být dítě v blízkosti pohyblivých částí. V průběhu montáže a demontáže držte dítě v bezpečné vzdálenosti od autosedačky. Hrozí zde nebezpečí skřípnutí či amputace prstů a jiných vážných zranění dítěte.



Upozornění! Během jízdy musí být CYBEX SIRONA uzamčena vždy na svém místě a to v pozici po směru jízdy nebo v pozici proti směru jízdy. Nikdy nesmí být autosedačka použita v nástupní poloze nebo v odemčené mezipoloze, zatímco se auto pohybuje.

Upozornění! Použití integrovaného 5-bodového systému bezpečnostních pásů není při použití v pozici po směru jízdy dovoleno.

Pozície pre ľahké nastupovanie a vystupovanie

Aby bolo jednoduché umiestniť dieťa do autosedačky, je možné autosedačku CYBEX SIRONA otočiť o cca 90° proti dverám auta. (Viac podrobností v kapitole "360° ROTAČNÁ FUNKCIA")

UPOZORNENIE! Neotáčajte autosedačku za hranice možností zámku na pozícii pre nastúpenie a vystúpenie. Do vybratí transportné ochrany, zabráňuje špeciálny mechanizmus otočenie autosedačky do pozície v smere jazdy.

Použitie v smere jazdy

Použitie autosedačky CYBEX SIRONA vo spojení s bezpečnostným pultom je povolené u detí s hmotnosťou väčšou ako 9 kg. Pri použití v smere jazdy je bezpečnosť dieťaťa zaistená iba v prípade, že je používaný bezpečnostný pult.

Pre správnu funkciu sa pozrite do časti "použitie v smere jazdy (9 kg až 18 kg)".

UPOZORNENIE! Po odstranení transportné ochrany musí byť dopravný systém bezpečnostného pásu uložený v červenom otvoru pod sedačkou tak, aby sa skelet sedačky obrátil do pozície po smere jazdy.

POZOR! Pri nastavovaní autosedačky nesmie byť dieťa v blízkosti pohyblivých častí. V priebehu montáže a demontáže držte dieťa v bezpečnej vzdialenosti od autosedačky. Hrozí tu nebezpečenstvo priškripeniu či amputácie prstov a iných vážnych zranení dieťaťa.



Upozornenie! Počas jazdy musí byť CYBEX SIRONA uzamknutá vždy na svojom mieste a to v pozícii po smere jazdy alebo v pozícii proti smeru jazdy. Nikdy nesmie byť autosedačka použitá v nástupnej polohe alebo v odomknutej mezipolohe, kým sa auto pohybuje.

Upozornenie! Použitie integrovaného 5-bodového systému bezpečnostných pásov nie je pri použití v pozícii po smere jazdy dovolené.

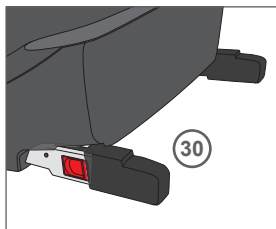
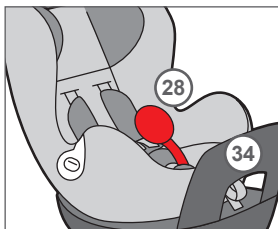
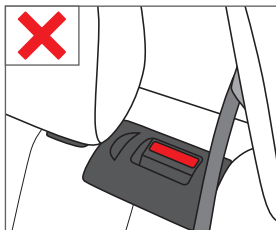
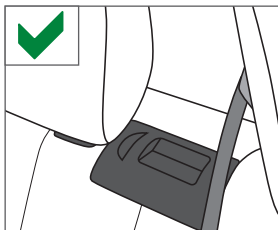

A GYERMEKÜLÉS BIZTONSÁGOS BESZERELÉSE A GÉPKOCSIBA

A gépkocsi utasainak védelme érdekében, mindig győződjön meg róla, hogy:

- A gépkocsi ülés háttámlájának lehajtható részei függőleges helyzetben megfelelően rögzítve vannak a helyükön.
- Amennyiben a CYBEX SIRONA gyermekülést az elülső utasoldali ülésre szereli be, gondoskodjon róla, hogy azt a lehető legtávolabbi pozícióban szereli be.
- A gépkocsiban minden elmozdítható tárgy rögzítve van.
- A gépkocsi minden utasa visel biztonsági övet!

MIELŐTT A GYERMEKÜLÉST ELŐSZÖR HASZNÁLNÁ

FIGYELEM! A gyermekülés első használatba vétele előtt távolítsa el a biztosító rögzítőt (28) és a védőburkolatokat (30). A szállítás előtt felvitt fóliabevonat további biztonsági funkciókkal látja el a CYBEX SIRONA gyermekülést. A védőhuzatot tartsa a mellékelt tároló zsákban.

A visszacsapódást (34) gátló kar beszerelése kötelező a "A visszacsapódást gátló kar beszerelése" fejezet szerint (további részletek a "HASZNÁLAT MENETIRÁNYNAK HÁTTLAL (0-18 KG)" fejezetben).



Figyelmeztetés! A CYBEX SIRONA kizárólag abban az esetben használható, ha arról a szállítási biztosító berendezést eltávolították.

BEZPEČNÁ INSTALACE DO AUTA

Pro zajištění ochrany všech cestujících ve vozidle se vždy ujistěte, že:

- Sklápěcí části opěrady sedadla automobilu jsou bezpečně na svém místě a jsou v kolmé poloze
- Při instalaci CYBEX SIRONA na přední sedadlo spolujezdce se ujistěte, že je toto sedadlo zasunutě dozadu, co nejvíce je to možné.
- Všechny volné předměty v autě jsou zajištěny.
- Všichni cestující ve vozidle jsou připnuti bezpečnostním pásem.

PŘED PRVNÍM POUŽITÍM AUTOSEDAČKY

UPOZORNĚNÍ! Před prvním použitím je nutné odstranit transportní ochranu (28) a ochranné kryty (30). Sejmutím fólie před prvním použitím se aktivují další bezpečnostní funkce CYBEX SIRONA. Ochranné kryty vložte do přiloženého skladovacího sáčku.

Musí být namontovaná opěrná deska (34) (více podrobností v kapitole "POZICE PROTI SMĚRU JÍZDY - (0 kg až 18 kg)" pod "Montáž opěrné desky").

BEZPEČNÁ INŠTALÁCIA DO AUTA

Pre zabezpečenie ochrany všetkých cestujúcich vo vozidle sa vždy uistite, že:

- Sklápacie časti operadla sedadla automobilu sú bezpečne na svojom mieste a sú v kolmej polohe
- Pri inštalácii CYBEX SIRONA na predné sedadlo spolujezdca sa uistite, že je toto sedadlo zasunutě dozadu, čo najviac je to možné.
- Všetky volné predmety v aute sú zaistené.
- Všetci cestujúci vo vozidle sú pripnutie bezpečnostným pásom.

PRED PRVÝM POUŽITÍM AUTOSEDAČKY

UPOZORNENIE! Pred prvým použitím je potrebné odstrániť transportnú ochranu (28) a ochranné kryty (30). Odobratím fólie pred prvým použitím sa aktivujú ďalšie bezpečnostné funkcie CYBEX SIRONA. Ochranné kryty vložte do priloženého skladovacieho vrečka.

Musí byť namontovaná oporná deska (34) (viac podrobností v kapitole "POZÍCIE PROTI SMERU JAZDY - (0 kg až 18 kg)" pod "Montáž opornej dosky").



Upozornění! CYBEX SIRONA by neměla být používána, pokud nebyla odstraněna transportní ochrana.



Upozornenie! CYBEX SIRONA by nemala byť používaná, pokiaľ nebola odstránená transportná ochrana.

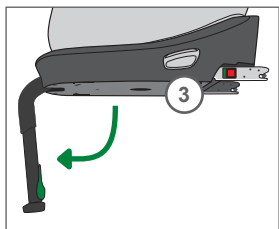
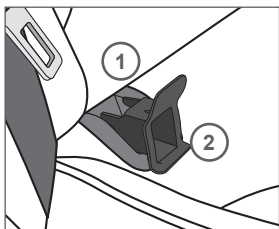
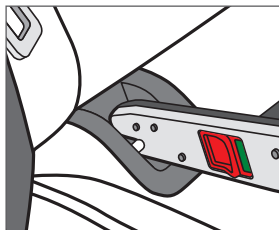
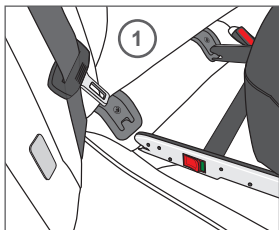

A GYERMEKÜLÉS BESZERELÉSE

Az ISOFIX rendszer segítségével a CYBEX SIRONA biztonságosan beilleszthető gépkocsijába.

FIGYELEM! Az ISOFIX rögzítési pontok (1) ülésenként két vezetőfülből állnak, és a háttámla és a gépkocsi ülés között helyezkednek el. Kétséges esetekben olvassa el a gépjármű gépkönyvét!

Gyermekeit menetiránnyal szemben az 5-pontos biztonsági övrendszerrel, menetirányban a biztonsági párna segítségével biztosíthatja.

- Válasszon ki egy engedélyezett gépkocsi ülést a mellékelt típusjegyzék vagy honlapunk alapján - www.cybex-online.com.
- Amennyiben nehezen fér hozzá a gépkocsiban az ISOFIX rögzítési pontokhoz (1) használja a mellékelt vezetősíneket (2) a huzat védelme érdekében.
- Amennyiben szükséges csatlakoztassa a mellékelt vezetősíneket (2) a hosszabb vezetőfülekkel felfelé a két ISOFIX rögzítési pontra (1). Bizonyos gépkocsikban hatékonyabb a vezetősíneket (2) ellentétes irányban beszerezni.
- Hajtsa ki a támasztó lábat (3) minden esetben.

INSTALACE DĚTSKÉ AUTOSEDAČKY

Systém ISOFIX umožňuje bezpečné upevnění CYBEX SIRONA do auta.

UPOZORNĚNÍ! Ukotvení ISOFIX (1) jsou dva kovové úchyty na sedadle, umístěné mezi opěradlem a sedadlem vozu. Pokud jste na pochybách, podívejte se do návodu k použití pro Váš vůz.

Vaše dítě je v pozici proti směru jízdy zajištěno pomocí 5-ti bodového pásového systému a v pozici po směru jízdy pomocí bezpečnostního pultu.

- Vyberte autorizované místo pro autosedačku v souladu s příloženým seznamem nebo na naší domovské stránce www.cybex-online.com.
- Pokud jsou kotevní body ISOFIX (1) v autě obtížně přístupné, měli byste použít zaváděcí plasty (2), aby nedošlo k poškození potahu.
- V případě potřeby připojte zaváděcí plasty (2) s delším tělem směřujícím nahoru do obou kovových úchytů (1) ISOFIX. V mnoha autech je více efektivní umístit zaváděcí plasty (2) obráceně.
- Vždy rozložte opěrnou nohu (3).

INŠTALÁCIA DĚTSKEJ AUTOSEDAČKY

Systém ISOFIX umožňuje bezpečné upevnenie CYBEX SIRONA do auta.

UPOZORNENIE! Ukotvenie ISOFIX (1) sú dva kovové úchytky na sedadle, umiestnené medzi operadlom a sedadlom auta. Ak ste na pochybách, pozrite sa do návodu na použitie pre Vaše vozidlo.

Vaše dieťa je v pozícii proti smeru jazdy zaistené pomocou 5-ti bodového pásového systému a v pozícii po smere jazdy pomocou bezpečnostného pultu.

- Vyberte autorizované miesto pre autosedačku v súlade s príloženým zoznamom alebo na našej domovskej stránke www.cybex-online.com.
- Ak sú kotevné body ISOFIX (1) v aute ťažko prístupné, mali by ste použiť zavádzacie plasty (2), aby nedošlo k poškodeniu potahu.
- V prípade potreby pripojte zavádzacie plasty (2) s dlhším telom smerujúcim hore do oboch kovových úchytov (1) ISOFIX. V mnohých autách je viac efektívne umiestniť zavádzacie plasty (2) obrátené.
- Vždy rozložte opornú nohu (3).

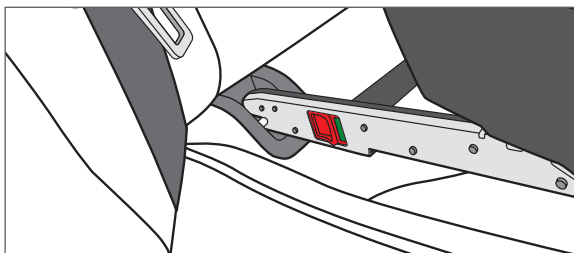
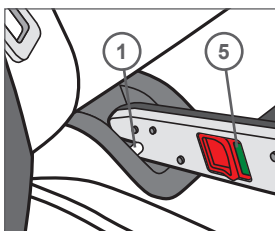
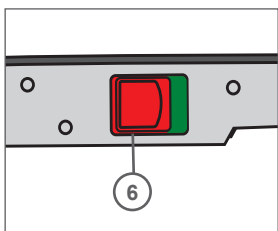
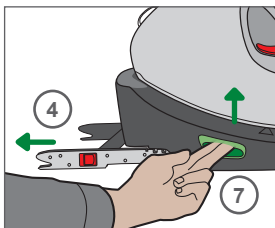
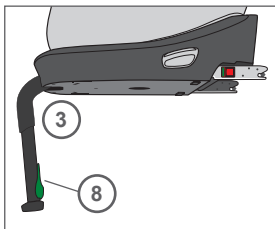
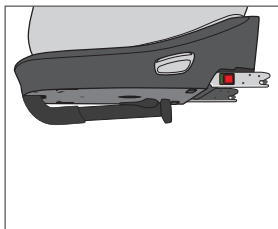

FIGYELEM! Soha ne helyezzen be bármilyen tárgyat a gyermekülés elülső részén található, a lábak számára kijelölt helyre.

- Nyomja a jobb és bal oldali zöld gombokat (33) ezzel aktiválva az ISOFIX beállító kart mindkét oldalon. Tartsa nyomva az ISOFIX beállító kart ez egyik oldalon, eközben a végzáró húzza ki az ISOFIX csatlakozókat (4) az ülésből!

FIGYELEM! Győződjön meg róla, hogy az ISOFIX csatlakozókon (4) található zöld biztonsági jelölések (5) nem láthatók a beszerelés előtt. Szükség esetén, kapcsolja ki a csatlakozókat az ISOFIX kioldó gomb (6) lenyomásával és csatlakozó hátrafelé húzásával. Ismétlje meg a műveletsort az ellenkező oldalon is!

- Nyomja mindkét ISOFIX csatlakozót (4) a vezetősínekbe (2) míg azok az ISOFIX rögzítési pontokon (1) jól hallhatóan be nem kattannak.
- Győződjön meg róla, hogy az ülés biztosan rögzült-e a helyén: próbálja meg kihúzni azt az ISOFIX vezetősínekből (2)!
- A zöld biztonsági jelzésnek (5) jól láthatónak kell lennie mindkét ISOFIX kioldó gombon (6).
- Ismét nyomja meg mindkét zöld gombot (33), tartsa nyomva az ISOFIX beállító kart (7) az egyik oldalon, közben érintkezésig nyomja a CYBEX SIRONA gyermekülést a gépkocsi ülés háttámlájának!
- Finoman nyomja az ülés alvázkeretét az üléspárnának, míg az ISOFIX beállítókar (7) jól hallhatóan magától be nem kattán a helyére.
- A műveletsort a "TÁMASZTÓ LÁB BEÁLLÍTÁSA" című résszel folytassa!

FIGYELEM! Előfordulhat, hogy a kényesebb anyagból (pl. velúr vagy bőr) készült ülések elszíneződhetnek vagy kikophatnak. Ennek elkerülése érdekében kérjük helyezzen ülésvédőt vagy pl. egy törölközőt a gyermekülés alá. Itt szeretnénk felhívni figyelmét arra, hogy a tisztításra vonatkozó utasításokat az első használat előtt olvassa el és minden esetben tartsa be!

UPOZORNĚNÍ! Nedávejte žádné předměty před autosedačku do prostoru pro nohy dítěte.

- Před aktivováním nastavovacích ramen ISOFIX (7) na obou stranách, musíte stisknout zelená tlačítka (33) na levé a pravé straně. Během vytažování konektorů ISOFIX (4) ze sedadla stále držte stlačené nastavovací tlačítko.

UPOZORNĚNÍ! Dávejte pozor, aby oba zelené ukazatele (5) na konektorech ISOFIX (4) nebyly před instalací vidět. Uvolněte je, je-li to nutné, stisknutím uvolňovacího tlačítka ISOFIX (6) a současně tahejte konektor dozadu. Opakujte postup na druhé straně.

- Zatlačte oba ISOFIX konektory (4) do zaváděcích plastů (2) až uslyšíte slyšitelné kliknutí na obou kotevních úchytech ISOFIX (1).
- Ujistěte se, že autosedačka zůstává pevně na svém místě pokusem o její vytažení z ISOFIX konektorů (2).
- Zelený indikátor bezpečnosti (5) musí být jasně viditelný na obou uvolněných tlačítkách ISOFIX (6).
- Před aktivováním nastavovacích madel ISOFIX (7) musíte opět stisknout na obou stranách zelená tlačítka (33). Stále na jedné straně tlačte na nastavovací madlo a zároveň zatlačte CYBEX SIRONA ve směru k zadnímu opěradlu sedadla, dokud nejsou autosedačka a opěradlo vzájemně v kontaktu.
- Nyní jemně zatlačte na autosedačku proti potahu, dokud není tlačítko nastavení ISOFIX (7) slyšitelně zacvaknuté.
- Nyní můžete pokračovat ke kapitole "Úprava opěrné nohy".

UPOZORNĚNÍ! Pokud jsou potahy sedadel ve vozidle vyrobeny z jemného materiálu (např. velur, kůže, apod.), mohou se na nich objevit stopy opotřebování a/nebo ztráty barvy. K vyvarování se tomuto jevu doporučujeme pod dětskou autosedačku vložit např. ručník. V této souvislosti bychom vás chtěli odkázat na naše pokyny pro čištění, které musí být dodrženy před prvním použitím autosedačky.

UPOZORNENIE! Nedávajte žiadne predmety pred autosedačku do priestoru pre nohy dieťaťa.

- Pred aktivovaním nastavovacích ramien ISOFIX (7) na oboch stranách, musíte stlačiť zelená tlačidlá (33) na ľavej a pravej strane. Počas vyťahovania konektorov ISOFIX (4) zo sedadla stále držte stlačené nastavovacie tlačidlo.

UPOZORNENIE! Dávajte pozor, aby oba zelené ukazovatele (5) na konektoroch ISOFIX (4) neboli pred inštaláciou vidieť. Uvoľnite je, ak je to nutné, stlačením uvoľňovacieho tlačidla ISOFIX (6) a súčasne ťahajte konektor dozadu. Opakujte postup na druhej strane.

- Zatlačte oba ISOFIX konektory (4) do zavádzacích plastov (2) až počujete počutelné kliknutie na oboch kotvových úchytkách ISOFIX (1).
- Uistite sa, že autosedačka zostáva pevne na svojom mieste pokusom o jej vytiahnutie z ISOFIX konektorov (2).
- Zelený indikátor bezpečnosti (5) musí byť jasne viditeľný na oboch uvoľnených tlačidlách ISOFIX (6).
- Pred aktivovaním nastavovacích madiel ISOFIX (7) musíte opäť stlačiť na oboch stranách zelená tlačidlá (33). Stále na jednej strane tlačte na nastavovacie madlo a zároveň zatlačte CYBEX SIRONA v smere k zadnému operadlu sedadla, kým nie sú autosedačka a operadlo vzájomne v kontakte.
- Teraz jemne zatlačte na autosedačku proti potahu, kým nie je tlačidlo nastavenia ISOFIX (7) počutelne zacvaknuté.
- Teraz môžete pokračovať ku kapitole "Úprava oporné nohy".

UPOZORNENIE! Ak sú potahy sedadiel vo vozidle vyrobené z jemného materiálu (napr. velúr, koža, apod), môžu sa na nich objaviť stopy opotrebovania a/alebo straty farby. K vyvarovaniu sa tomuto javu doporučujeme pod detskú autosedačku vložiť napr. uterák. V tejto súvislosti by sme vás chceli odkázať na naše pokyny pre čistenie, ktoré musia byť dodržané pred prvým použitím autosedačky.

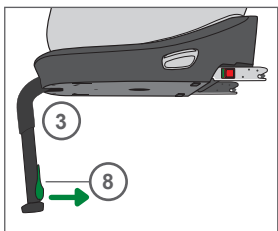
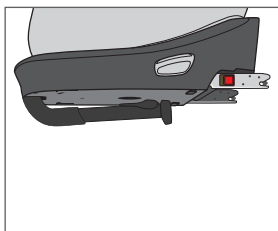
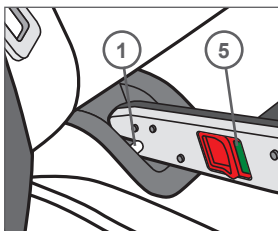
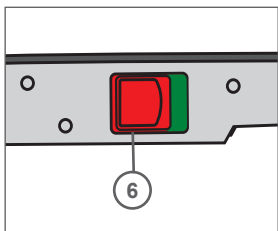
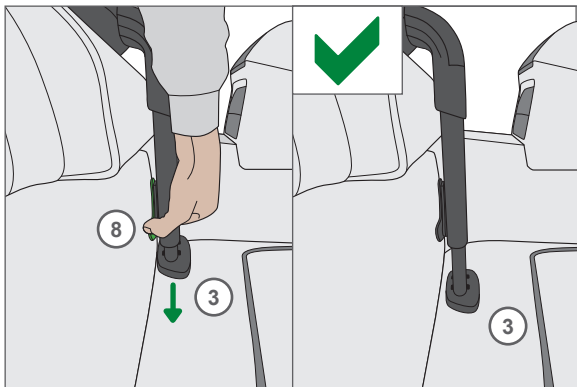

A TÁMASZTÓ LÁB BEÁLLÍTÁSA

Húzza ki a támasztó láb alján található beállítókart (8) és ezzel egyidejűleg húzza ki a támasztó lábat (3), amíg az a gépkocsi padlózatát el nem éri! Ezután rögzítse a legközelebbi hosszabb pozícióban hogy biztonságosan támaszkodjon.

FIGYELEM! Győződjön meg róla, hogy a CYBEX SIRONA síkban fekszik fel a gépkocsi ülésre.

A GYERMEKÜLÉS KISZERELÉSE A GÉPJÁRMŰBŐL

Hajtsa végre a beszerelési lépéseket fordított sorrendben!

- Szükség esetén, kapcsolja ki az ISOFIX csatlakozókat (4) a piros kioldó gomb (6) lenyomásával és csatlakozó hátrafelé húzásával.
- Húzza ki az ülést a vezetősínekből (2) és nyomja vissza a csatlakozókat (4) a kivételi pozícióba.
- A beállító kar (8) lenyomásával visszanyomhatja a támasztó lábat (3) az eredeti pozíciójába, majd visszahajthatja azt helymegtakarítási céllal.

FIGYELEM! Az ISOFIX csatlakozók (4) visszahúzása és az ISOFIX védősapkák használata nemcsak a gépkocsi ülést védi, hanem az ISOFIX rendszer csatlakozóit is megóvjá a gépkocsin kívül a szennyeződésektől és a sérülésektől.

1

Figyelmeztetés! A támasztó lábnak (3) mindig közvetlenül érintkeznie kell a gépkocsi padlózatával! A támasztó láb és a gépkocsi padlózata között nem lehet semmilyen tárgy vagy szabad hely. Amennyiben a lábak számára kijelölt hely egyben tárolóhelyként is funkcionál, vegye fel a kapcsolatot a gépjármű gyártójával!

NASTAVENÍ OPĚRNÉ NOHY

Stlačte nastavovací tlačítko (8) ve spodní části opěrné nohy a současně za opěrnou nohu zatáhněte (3) dokud se nedotkne podlahy vozidla. Poté, k ujištění se bezpečně podpory, zajistěte opěrnou nohu v delší zamykací pozici.

UPOZORNĚNÍ! Ujistěte se, že CYBEX SIRONA leží stále rovně na sedadle auta.

ODINSTALOVÁNÍ DĚTSKÉ AUTOSEDAČKY Z AUTA.

Proveďte kroky instalace v obráceném pořadí.

- Uvolněte ISOFIX konektory (4) stisknutím červeného uvolňovacího tlačítka (6) a současně tahem za konektor směrem dozadu.
- Vytáhněte autosedačku ven ze zaváděcích plastů (2) a zatlačte konektory (4) zpět do výstupní polohy.
- Stisknutím tlačítka pro nastavení (8) můžete zatlačit stojnou nohu (3) zpět do výstupní pozice a složit ji pro úsporu místa.

UPOZORNĚNÍ! Zasouváním ISOFIX konektorů (4) a používáním ochranných krytů ISOFIX se nejen zabraňuje poškození autosedačky, ale také se chrání ISOFIX konektory před znečištěním a poškozením mimo auto.

NASTAVENIE OPORNÉ NOHY

Stlačte nastavovacie tlačidlo (8) v spodnej časti opornej nohy a súčasne za opornú nohu zatahnite (3) kým sa nedotkne podlahy vozidla. Potom, na uistenie sa bezpečne podpory, zaistite opornú nohu v dlhšej zamykací pozícii.

UPOZORNENIE! Uistite sa, že CYBEX SIRONA leží stále rovno na sedadle auta.

ODINŠTALOVANIE DETSKÉ AUTOSEDAČKY Z AUTA

Vykonajte kroky inštalácie v obrátenom poradí.

- Uvoľnite ISOFIX konektory (4) stlačením červeného uvoľňovacieho tlačidla (6) a súčasne ťahom za konektor smerom dozadu.
- Vytiahnite autosedačku von zo zavádzacích plastov (2) a zatlačte konektory (4) späť do výstupnej polohy.
- Stlačením tlačidla pre nastavenie (8) môžete zatlačiť stojnú nohu (3) späť do výstupnej pozície a zložiť ju pre úsporu miesta.

UPOZORNENIE! Zasúvaním ISOFIX konektorov (4) a používaním ochranných krytov ISOFIX sa nielen zabraňuje poškodeniu autosedačky, ale tiež sa chráni ISOFIX konektory pred znečistením a poškodením mimo auto.

!

Upozornění! Opěrná noha (3) musí být vždy v přímém kontaktu s podlahou vozidla. Nesmějí existovat žádné objekty nebo prostory mezi podlahou vozidla a podpůrnou nohou. Pokud jsou tam úložné prostory, kontaktujte výrobce vašeho vozidla.

!

Upozornenie! Oporná noha (3) musí byť vždy v priamom kontakte s podlahou vozidla. Nesmú existovať žiadne objekty alebo priestory medzi podlahou vozidla a podpurnou nohou. Ak sú tam úložné priestory, kontaktujte výrobcu vášho vozidla.

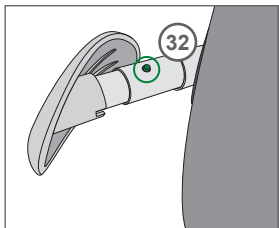
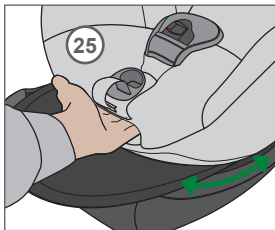
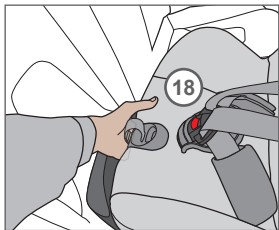

ÜLŐ ÉS FEKVŐ POZÍCIÓ BEÁLLÍTÁSA

A CYBEX SIRONA 7 különböző ülő és fekvő pozíciót tesz lehetővé, így gyermekét biztonságosan és kényelmesen szállíthatja a gépkocsiban. Amennyiben gyermeke utazás közben elalszik, nyomja le a gyermekülés elején található pozíció beállító kart (25), majd állítsa a CYBEX SIRONA ülést a kívánt pozícióba! Mindig győződjön meg róla, hogy az ülésváz (18) jól hallhatóan bekattan a megfelelő pozícióba!

AZ OLDALVÉDŐK BEÁLLÍTÁSA

A CYBEX SIRONA "Linear.Side-impact.Protection" rendszerrel (L.S.P. = lineáris oldalirányú ütközés elleni védelem) van felszerelve. A rendszer oldalirányú ütközés esetén növeli gyermeke biztonságát. Húzza ki az L.S.P.-t a legközelebb eső ajtó felé, amennyire csak lehet.

FIGYELEM! Győződjön meg, hogy az L.S.P. megfelelően rögzült, amit kattanó hang jelez.

Nyomja le a rögzítőcsapot, és ezzel egyidejűleg tolja az L.S.P.-t az ülésbe. Az oldalvédő elem teljesen visszanyomható az ülésbe.

FIGYELEM! Maguktól még ülni nem tudó újszülötteket és kisgyermeket (körülbelül 1 éves korukig) ortopédiai és biztonsági okokból csak a leginkább fekvő pozícióban, menetiránynak háttal bekötve szabad szállítani.



Figyelmeztetés! Biztonsági okokból az ülő és fekvő pozíciókat szigorúan tilos menet közben beállítani!

NASTAVENÍ K SEZENÍ A SKLÁPĚNÍ

CYBEX SIRONA nabízí až sedm různých poloh pro sezení a sklápění pro bezpečné a pohodlné přepravování Vašeho dítěte v autě. Vždy, když Vaše dítě během jízdy usne, použijte polohovací rukojeť (25) na přední straně sedačky, nastavte CYBEX SIRONA do požadovaných pozic. Vždy se ujistěte, že se autosedačka (18) zacvakne na své místo se slyšitelným kliknutím.

NASTAVENÍ BOČNÍCH CHRÁNIČŮ

CYBEX SIRONA je vybavena systémem lineární ochrany při bočním nárazu (L.S.P.). Tento systém zvyšuje bezpečnost Vašeho dítěte v případě bočního nárazu. Vytáhněte L.S.P. k nejbližším dveřím, jak je to jen možné.

UPOZORNĚNÍ! Ujistěte se, že se L.S.P. (chránič) se slyšitelným "kliknutím" zajistil.

Stiskněte zajišťovací kolík a současně zatlačte L.S.P. do sedačky. Tento boční protektor musí být zcela zatlačen zpět do autosedačky.

UPOZORNĚNÍ! Novorozenci a děti, které ještě nejsou schopné samostatně sedět (až kolem 1 roku), by měli být z ortopedických důvodů vždy převáženi v nejsklopenější pozici proti směru jízdy.

NASTAVENIA NA SEDENIE A NAKLÁPANIE

CYBEX SIRONA ponúka až sedem rôznych polôh na sedenie a sklápanie pre bezpečné a pohodlné prepravovanie Vášho dieťaťa v aute. Vždy, keď Vaše dieťa počas jazdy zaspí, použite polohovací mechanizmus (25) na prednej strane sedačky, nastavte CYBEX SIRONA do požadovaných pozícií. Vždy sa uistite, že sa autosedačka (18) zacvakne na svoje miesto s počuteľným kliknutím.

NASTAVENIE BOČNÝCH CHRÁNIČOV

CYBEX SIRONA je vybavená systémom lineárny ochrany pri bočnom náraze (L.S.P.). Tento systém zvyšuje bezpečnosť Vášho dieťaťa v prípade bočného nárazu. Vytiahnite L.S.P. k najbližším dverám, ako je to len možné.

UPOZORNENIE! Uistite sa, že sa L.S.P. (chránič) s počuteľným "kliknutím" zaistil.

Stlačte zaisťovací kolík a súčasne zatlačte L.S.P. do sedačky. Tento bočný chránič musí byť úplne zatlačený späť do autosedačky.

UPOZORNENIE! Novorodenci a deti, ktoré ešte nie sú schopné samostatne sedieť (až okolo 1 roka), by mali byť z ortopedických dôvodov vždy prepravované v nejsklopenější pozícii proti smeru jazdy.



Upozornění! Z bezpečnostních důvodů je polohování mezi sedící a ležícími pozicemi během jízdy přísně zakázáno!



Upozornenie! Z bezpečnostných dôvodov je polohovanie medzi sediaci a ležiacimi pozíciami počas jazdy prísně zakázané!

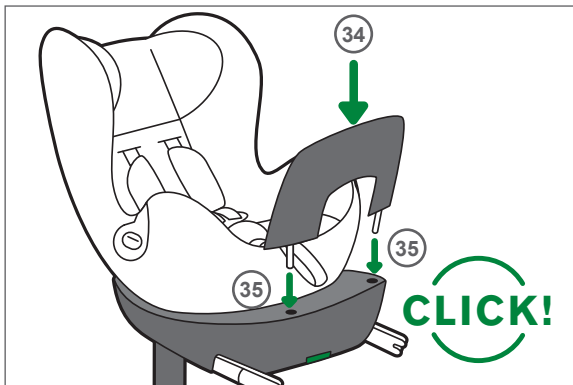

HASZNÁLAT MENETIRÁNNYAL SZEMBEN (0 KG - 18 KG)

A visszacsapódást gátló kar beszerelése

Fordítsa az ülést menetiránynak háttal. Vegye ki a csomagolásból a visszacsapódást gátló kart (34). Helyezze a kart a megfelelő résbe (35) a Cybex Sirona rögzítőtalp hátsó részén. Győződjön meg róla, hogy a csavarfejek az ülés felé néznek. A kar megfelelő záródását kattánó hang jelzi.

FIGYELEM! Biztonsági okokból a visszacsapódást gátló kar beszerelése kötelező a Cybex Sirona ülés menetiránynak háttal történő használata esetén.

Fejtámasz beállítása

FIGYELEM! A fejtámasz (9) csak abban az esetben biztosítja gyermeke maximális védelmét és biztonságát, ha az a megfelelő magasságba van beállítva. A fejtámasz magassága 11 különböző pozícióba állítható.

- A fejtámaszt (9) úgy kell beállítani, hogy a gyermek válla, és a fejtámasz között maximum kétujjnyi hely legyen.
- Nyomja le a beállítókart (12) a fejtámasz (9) alján, és állítsa a fejtámaszt a kívánt pozícióba!

A fejtámaszon lévő jelzés (37) megmutatja, hogy milyen magasságtól ajánlott a gyermeket menetirány szerint szállítani.

Az ülés csak menetirány szerint használható, ha a piros csíkot eltakarja a fejtámasz. Amíg a gyermek el nem éri ezt a magasságot, biztonsági okokból csak menetiránynak háttal utazhat. Ameddig csak lehetséges, az ülést használja menetiránynak háttal követe.

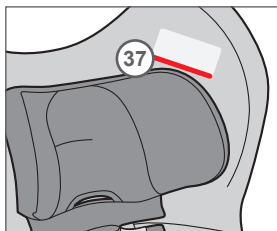
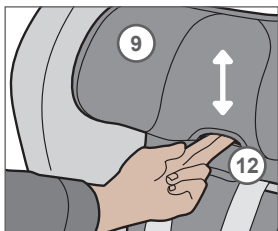
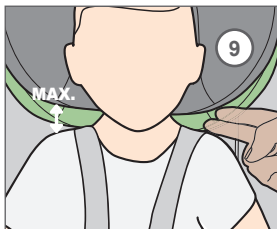
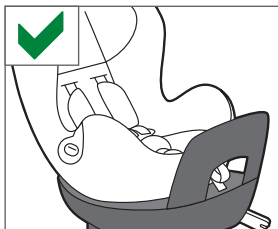

POUŽITÍ PROTI SMĚRU JÍZDY (0 KG AŽ 18 KG)

Montáž opěrné desky

Otočte autosedačku do pozice proti směru jízdy. Prosíme, rozbalte přiloženou opěrnou desku (34). Zasuňte opěrnou desku do odpovídajících zdírek (35), na zadní straně produktu CYBEX SIRONA. Ujistěte se, že strana s hlavičkami šroubů směřuje k sedačce vozidla. Slyšitelné "CLICK", označuje, že je opěrná deska správně uzamčena.

POZNÁMKA! Z bezpečnostních důvodů musí být při použití produktu CYBEX SIRONA v pozici proti směru jízdy použita opěrná deska.

Nastavení opěrky hlavy

UPOZORNĚNÍ! Pouze v případě, že je výška opěrky hlavy (9) nastavena tak, aby byla vhodná pro Vaše dítě, nabízí Vašemu dítěti nejvyšší stupeň ochrany a bezpečnosti. Výška opěrky hlavy může být nastavena do jedenáct různých pozic.

- Opěrka hlavy (9) musí být nastavena tak, aby byl mezi opěrkou hlavy (9) a ramenou dítěte prostor na šířku dvou prstů.
- Nastavení opěrky hlavy do požadované polohy je možné pomocí ovládání (12), která je na spodní straně opěrky hlavy (9).

Indikátor opěrky hlavy (37) znázorňuje výšku těla, od které je doporučeno autosedačku používat v pozici po směru jízdy.

Pokud je červená linka zakrytá opěrkou hlavy, musí být autosedačka používána po směru jízdy.

Z bezpečnostních důvodů musí být dítě menší než tato výška, převáženo pouze v pozici proti směru jízdy. Doporučujeme používat pozici proti směru jízdy co nejdéle.

POUŽITIE PROTI SMERU JAZDY (0 KG AŽ 18 KG)

Montáž oporné dosky

Otočte autosedačku do pozície proti smeru jazdy. Prosíme, rozbalte priloženou opornú dosku (34). Zasuňte opornú dosku do príslušných zdierok (35), na zadnej strane produktu CYBEX SIRONA. Uistite sa, že strana s hlavičkami skrutiek smeruje k sedačke vozidla. Počutelné "CLICK", označuje, že je oporná doska správne uzamknutá.

POZNÁMKA! Z bezpečnostných dôvodov musí byť pri použití produktu CYBEX SIRONA v pozícii proti smeru jazdy použitá oporná doska.

Nastavenie opierky hlavy

UPOZORNENIE! Iba v prípade, že je výška opierky hlavy (9) nastavená tak, aby bola vhodná pre Vaše dieťa, ponúka Vašmu dieťaťu najvyšší stupeň ochrany a bezpečnosti. Výška opierky hlavy môže byť nastavená do jedenásť rôznych pozícií.

- Opierka hlavy (9) musí byť nastavená tak, aby bol medzi opierkou hlavy (9) a ramenami dieťaťa priestor na šírku dvoch prstov.
- Nastavenie opierky hlavy do požadovanej polohy je možné pomocou mechanizmu (12), ktorý je na spodnej strane opierky hlavy (9).

Indikátor opierky hlavy (37) znázorňuje výšku tela, od ktorej je odporúčané autosedačku používať v pozícii po smere jazdy.

Ak je červená linka zakrytá opierkou hlavy, musí byť autosedačka používaná po smere jazdy.

Z bezpečnostných dôvodov musí byť dieťa menšie ako táto výška, prevážené iba proti smeru jazdy. Odporúčame autosedačku používať proti smeru čo najdlhšie.

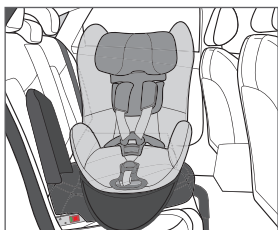
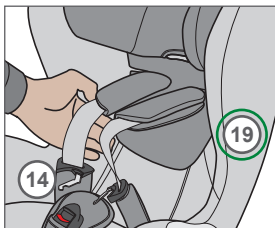
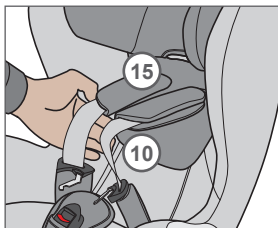
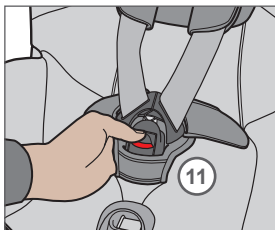
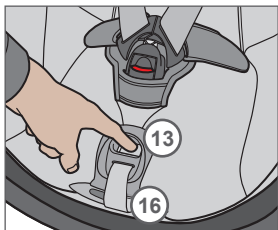

Rögzítés a biztonsági övrendszer segítségével

A vállövek szorosan csatlakoznak a fejtámaszra, így azokat nem kell külön beállítani!
Az ülés használatba vétele előtt győződjön meg róla, hogy a fejtámasz (9) megfelelően bereteselődött-e a helyén!

FIGYELEM! Győződjön meg róla, hogy a gyermekülésben nem található játékok és egyéb kemény tárgyak.

- Fordítsa el a CYBEX SIRONA gyermekülést a kívánt berakodási pozícióba (lásd a „360°-OS ELFORDÍTHATÓSÁG” című részt), majd helyezze be a gyermeket a gyermekülésbe.
- Lazítsa meg a vállöveket (10) a középső övszabályozó készüléken (13) található beállítókar segítségével, ezzel egyidejűleg húzza mindkét vállövet (10) felfelé!
- A piros gombot erőteljesen lenyomva csatolja ki az övcsatát (11)!
- Az övnyelvek (14) a huzat oldalán rögzíthetők. Ez a terület (19) mágneses.

FIGYELEM! Mindig a vállöveket (10) húzza meg; soha ne a vállvédőket (15)!

- Helyezze a gyermeket az ülésbe, és állítsa be a vállöveket (10) úgy, hogy tökéletesen illeszkedjenek a gyermek vállára.

FIGYELEM! Győződjön meg róla, hogy a vállövek (10) nincsenek-e megcsavarodva és nem keresztezik egymást!

- A két övnyelvet (14) illessze egymásba, majd nyomja be az övcsatba (11), amíg a kattánó hang nem hallható!
- Finoman és óvatosan húzza meg a középső beállító övet (16) a vállövek (10) megfeszítéséhez, amíg azok gyermeke testére nem illeszkednek.
- Fordítsa vissza az ülést (18) alaphelyzetbe. Amint az ülés eléri az eredeti pozícióját, a leginkább ülő pozícióba kell visszazáródnia. Ezt hangos kattánás jelzi.

FIGYELEM! A CYBEX SIRONA által nyújtott maximális védelem biztosítására, a vállöveknek a lehető legközelebb kell elhelyezkedniük a testhez.

Zajištění pomocí systému bezpečnostních pásů

Ramenní pásy jsou pevně spojeny s opěrkou hlavy a nesmí být upravovány zvlášť. Před použitím autosedačky se ujistěte, že je opěrka hlavy (9) správně zajištěna na svém místě.

UPOZORNĚNÍ! Ujistěte se, že dětská autosedačka je bez věcí na hraní a tvrdých předmětů.

- Otočte CYBEX SIRONA do požadované nástupní polohy (viz. bod "360° Rotační schopnost") a dejte dítě do dětské autosedačky.
- Uvolněte ramenní pásy (10) tak, že zmáčknete pojistku na centrálním ovládní (13) a současně zatáhnete za oba ramenní pásy (10) směrem nahoru.
- Stisknutím červeného tlačítka uvolněte pásovou sponu (11).
- Jazyky pásů (14) mohou být umístěny na stranách sedačky na potahu. Tato část (19) je magnetická.

UPOZORNĚNÍ! Vždy tahejte za ramenní pásy (10), nikdy netahejte za ramenní vycpávky (15).

- Vložte dítě do autosedačky a nastavte ramenní pásy (10) tak, aby seděly přímo přes ramena dítěte.

UPOZORNĚNÍ! Ujistěte se, že ramenní pásy (10) nejsou překroucené nebo zkřížené.

- Vezměte společně oba jazyky pásu (14) a zasuňte je do zámku (11) až uslyšíte zacvaknutí.
- Jemně a opatrně zatáhněte za centrální seřizovač pásu (16) tak, aby byly ramenní pásy (10) napjaté na těle dítěte.
- Otočte sedačku (18) zpět do původní polohy. Jakmile je dosaženo neutrální polohy, musí být autosedačka uzamčena alespoň v první sedící polohy. Při uzamčení autosedačky se ozve slyšitelné "CVAKNUTÍ".

UPOZORNĚNÍ! Pokud chcete mít s autosedačkou CYBEX SIRONA optimální ochranu, měly by pásy ležet co nejbližší k tělu.

Zabezpečenie pomocou systému bezpečnostných pásov

Ramenné pásy sú pevne spojené s opierkou hlavy a nesmí byť upravované zvlášť. Pred použitím sedačky sa uistite, že je opierka hlavy (9) správne zaistená na svojom mieste.

UPOZORNĚNÍ! Ujistěte se, že dětská autosedačka je bez věcí na hraní a tvrdých předmětů.

- Vezmite spoločne oba jazyky pásu (14) a zasuňte ich do zámku (11) až budete počuť zacvaknutie.
- Uvolnite ramenné pásy (10) tak, že stlačíte pojistku na centrálnom ovládaní (13) a súčasne zatiahnete za oba ramenné pásy (10) smerom nahor.
- Stlačením červeného tlačidla uvoľnite pásovú sponu (11).
- Jazyky pásov (14) môžu byť umiestnené na stranách sedačky na pofahu. Táto časť (19) je magnetická.

UPOZORNENIE! Vždy ťahajte za ramenné pásy (10), nikdy neťahajte za ramenné vycpávky (15).

- Vložte dieťa do autosedačky a nastavte ramenné pásy (10) tak, aby sedeli priamo cez ramená dieťaťa.

UPOZORNENIE! Uistite sa, že ramenné pásy (10) nie sú prekručené alebo skrížené.

- Vezmite spoločne oba jazyky pásu (14) a zasuňte ich do zámku (11) až budete počuť zacvaknutie.
- Jemne a opatrne zatiahnite za centrálnu nastavovač pásu (16) tak, aby boli ramenné pásy (10) napäté na tele dieťaťa.
- Otočte autosedačku (18) späť do pôvodnej polohy. Akonáhle je dosiahnutá neutrálna pozícia, musí byť autosedačka uzamknutá aspoň v prvej sediaci pozícii. Pri uzamknutí autosedačky sa ozve počuteľné "CVAKNUTIE".

UPOZORNENIE! Ak chcete mať optimálnu ochranu s autosedačkou CYBEX SIRONA, mali by pásy ležať čo najbližšie k telu.

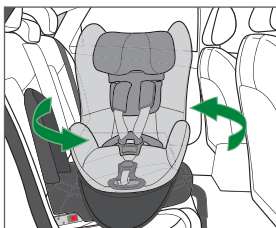
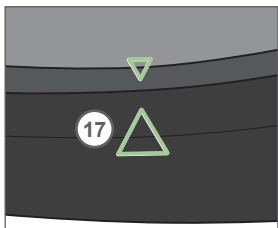
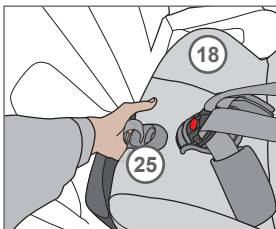
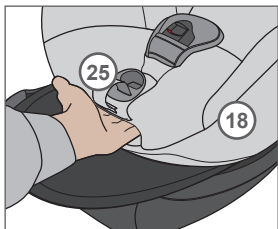

360°-OS ELFORDÍTHATÓSÁG

A CYBEX SIRONA gyermekülés 360°-ban elfordítható, így gyermekét könnyedén behelyezheti és kivetheti a gépkocsiból, továbbá az ülés pozícióját is megváltoztathatja: menetirányba vagy a menetiránnyal szembe. Részletesebb információkért olvassa el a "A GYERMEKÜLÉS ÁTÁLLÍTÁSA A MENETIRÁNNYAL AZONOS POZÍCIÓBA" című részt!

- Az ülésváz (18) elfordításához először nyomja le a narancsszínű pozíció beállító kart (25), tartsa a kart lenyomva és ezzel egyidejűleg állítsa az ülést teljesen függőleges helyzetbe, amit az alvázkeret (17) és az ülésváz (18) oldalán található jelölések jeleznek.

FIGYELEM! Az ülésváz csak abban az esetben fordítható el, ha az alvázkereten (17) található jelölés illeszkedik az ülésvázon (18) található jelöléshez.

- Az ülésvázat (18) most elfordíthatja az ajtó irányába, és minden nehézség nélkül beszíjázhatja a gyermeket. Lásd a "RÖGZÍTÉS A BIZTONSÁGI ÖVRENDSZER SEGÍTSÉGÉVEL" című részt!

FIGYELEM! Elindulás előtt az ülésvázat (18) vissza kell állítania alapállásba rögzítve ebben a pozícióban.

- Fordítsa vissza az ülést (18) alaphelyzetbe. Amint az ülés eléri az eredeti pozícióját, a leginkább ülő pozícióba kell visszazáródnia. Ezt hangos kattanás jelzi.

FIGYELEM! Az ülésváz elfordításának megkísérlésével győződjön meg róla, hogy az ülésváz (18) megfelelően bereteszelődött-e a kívánt pozícióban, ügyelve arra, hogy a beállító kart (25) ne nyomja le.

FIGYELEM! Ügyeljen rá, hogy szennyeződés, vagy homok ne kerüljön az ülés és a talp közé. Ez ugyanis negatívan befolyásolhatja az ülés forgatásának és hátradöntésének működését. Ha mégis előfordulna, további használat előtt azonnal távolítsa el a szennyeződések az ülés komolyabb károsodása elkerülése érdekében.

!

Figyelmeztetés! Utazás közben a CYBEX SIRONA gyermekülést mindig rögzíteni kell az adott pozíciójában a menetiránnyal szemben vagy menetirányban. Soha ne használja az ülést berakodási vagy bármely egyéb köztes pozícióban utazás közben.

360° ROTAČNÍ SCHOPNOST

Autosedačku CYBEX SIRONA lze otáčet o 360° především proto, aby bylo snazší dát dítě do autosedačky, zase jej z autosedačky vyjmout a také pro lehčí změnu polohy autosedačky, buď po směru jízdy nebo proti směru jízdy. Na toto téma bychom Vás chtěli odkázat na část "přeměna použití po směru jízdy"

- Aby bylo možné otočit skelet autosedačky (18), je nejprve nutné stisknout a držet oranžovou pojistku (25) a současně dát autosedačku do zcela vzpřímené polohy, která je označena značkami po stranách hlavního rámu (17) a skeletu autosedačky (18).

UPOZORNĚNÍ! Pouze pokud jsou značky na hlavním rámu (17) zarovnané se značkami na skeletu autosedačky (18), může být autosedačka otáčena.

- Nyní můžete otočit skelet autosedačky (18) směrem ke dveřím a bez obtíží dítě připoutat. Viz. kapitola "Zajištění pomocí bezpečnostních pásů".

UPOZORNĚNÍ! Před jízdou je nutné vrátit skelet autosedačky (18) do základní polohy, uzamčený na jejím místě.

- Otočte sedačku (18) zpět do původní pozice. Jakmile je dosaženo neutrální polohy, musí být autosedačka uzamčena alespoň v první sedící pozici. Při uzamčení autosedačky se ozve slyšitelné "CVAKNUTÍ".

UPOZORNĚNÍ! Ujistěte se, že je autosedačka (18) správně zajištěna na svém místě tak, že ji bez stisknutí pojistky (25) zkusíte otočit.

UPOZORNĚNÍ! Zabráňte znečištění špinou a pískem, obzvláště v oblasti mezi horní skořepinou a základnou. Toto znečištění může mít negativní vliv na funkčnost rotační a polohovací funkce. V případě znečištění špinu vyčistěte dříve, než bude autosedačka polohována, vyvarujete se tak trvalému poškození autosedačky.

Upozornění! Zatímco cestujete, musí být autosedačka CYBEX SIRONA upevněna buď v poloze ve směru jízdy nebo v poloze proti směru jízdy. Nikdy nepoužívejte autosedačku během jízdy v zaváděcí poloze nebo v jakékoli jiné odemčené mezi-poziční poloze.

360° ROTAČNÁ SCHOPNOSŤ

Autosedačku CYBEX SIRONA môžete otáčať o 360° predovšetkým preto, aby bolo jednoduchšie dať dieťa do autosedačky, zase ho z autosedačky vybrať a tiež pre ľahšie zmeny polohy sedačky, buď po smere jazdy alebo proti smeru jazdy. Na túto tému by sme Vás chceli odkázať na časť "premena použitia v smere jazdy"

- Aby bolo možné otočiť skelet sedačky (18), je najprv nutné stlačiť a držať oranžovú pojistku (25) a súčasne dať autosedačku do úplne vzpriamenej polohy, ktorá je označená značkami po stranách hlavného rámu (17) a skeletu sedačky (18).

UPOZORNENIE! Iba ak sú značky na hlavnom ráme (17) zarovnané so značkami na skeletu autosedačky (18), môže byť autosedačky otáčaná.

- Teraz môžete otočiť skelet autosedačky (18) smerom k dverám a bez ťažkosti dieťa pripútať. Vid. kapitola "Zabezpečenie pomocou bezpečnostných pásov".

UPOZORNENIE! Pred jazdou je nutné vrátiť skelet autosedačky (18) do základnej polohy, uzamknutý na jej mieste.

- Otočte autosedačku (18) späť do pôvodnej pozície. Akonáhle je dosiahnutá neutrálna pozícia, musí byť autosedačka uzamknutá aspoň v prvej sediaci pozícii. Pri uzamknutí autosedačky sa ozve počuteľné "CVAKNUTIE".

UPOZORNENIE! Uistite sa, že je autosedačka (18) správne zaistená na svojom mieste tak, že ju bez stlačenia pojistky (25) skúsíte otočiť.

UPOZORNĚNÍ! Zabráňte znečistenie špinou a pieskom, obzvlášť v oblasti medzi hornou škrupinou a základňou. Toto znečistenie môže mať negatívny vplyv na funkčnosť rotačnej a polohovacie funkcie. V prípade znečistenia autosedačku očistite skôr, než bude polohovaná, vyvarujete sa tak trvalému poškodeniu autosedačky.

Upozornenie! Kým cestujete, musí byť autosedačka CYBEX SIRONA upevněná buď v poloze v smere jazdy alebo v poloze proti smeru jazdy. Nikdy nepoužívejte autosedačku počas jazdy v zavádzacie poloze alebo v akejkoľvek inej odomknutá medzi-pozícii polohe.

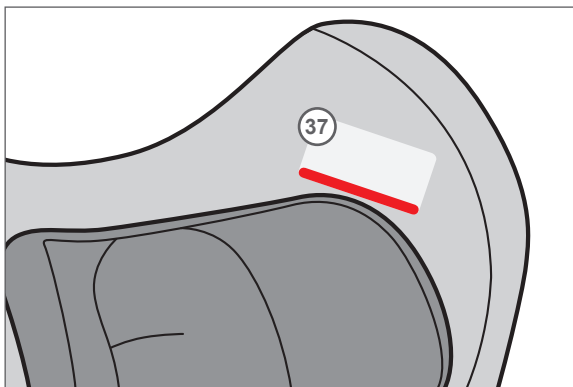
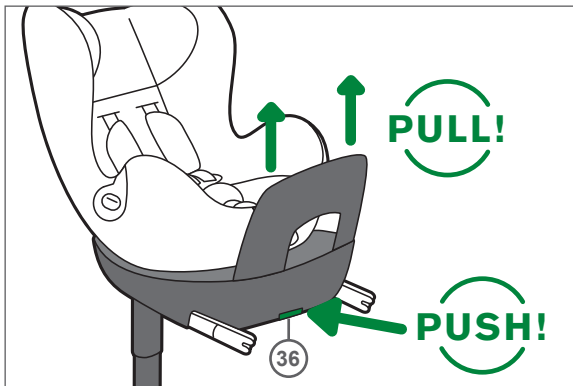

HASZNÁLAT MENETIRÁNYBAN BESZERELVE (9 KG - 18 KG)

A gyermekülés abban az esetben használható menetiránnyal megegyező pozícióban, ha a szállított gyermek súlya 9 kg és 18 kg között van. A legnagyobb védelem biztosítása érdekében ajánlatos a CYBEX SIRONA-t a lehető leghosszabb ideig a menetiránnyal szemben pozícionálva használni. Amennyiben gyermeke lábai számára nem áll elegendő hely rendelkezésre, a CYBEX SIRONA gyermekülést a biztonsági párnával a menetiránnyal azonos pozícióban is használhatja.

FIGYELEM! A baleset statisztikák azt bizonyítják, hogy gyermeke szállításának legbiztosabb módja, ha a gyermekülés a menetiránnyal háttal van beszerelve. Ezért ajánlott a CYBEX SIRONA-t a lehető leghosszabb ideig a menetiránnyal háttal használni.

FIGYELEM! A fejtámaszon lévő jelzés (37) megmutatja, hogy milyen magasságtól ajánlott a gyermeket menetirány szerint szállítani. Amíg a gyermek el nem éri ezt a magasságot, biztonsági okokból csak menetiránnyal háttal utazhat.

A GYERMEKÜLÉS ÁTÁLLÍTÁSA A MENETIRÁNNYAL AZONOS POZÍCIÓBA

A CYBEX SIRONA gyermekülés a menetiránnyal azonos pozícióban való használatához, először is el kell tennie az 5-pontos biztonsági övrendszert!

A visszacsapódást gátló kar leszerelése

A visszacsapódást gátló kar használata csak a Cybex Sirona ülés menetiránnyal háttal történő használata esetén szükséges. Ha az ülést menetiránnyal megegyező irányba kívánja használni, a kart el kell távolítani. Ehhez kérjük nyomja meg a kioldó gombot (36) és egyidejűleg húzza a kart kifelé.

Az 5 pontos biztonsági öv eltávolítása és tárolása

Mielőtt a Cybex Sirona ülést menetiránnyal megfelelően használná, el kell távolítania az 5 pontos biztonsági övrendszert (részletes útmutató a következő oldalon)



Figyelmeztetés! Az 5-pontos biztonsági övrendszer használata menetirányban pozícionált gyermekülésben nem megengedett.

POUŽITÍ VE SMĚRU JÍZDY (9 KG AŽ 18 KG)

Použití autosedačky ve směru jízdy je povoleno, pokud dítě váží mezi 9 kg a 18 kg. S cílem nabídnout Vašemu dítěti co nejvyšší stupeň ochrany, doporučujeme používat CYBEX SIRONA tak dlouho, jak je to jen možné v pozici proti směru jízdy. Ve chvíli, kdy již není dostatek prostoru pro nohy Vašeho dítěte, můžete použít CYBEX SIRONA ve směru jízdy s bezpečnostním polštářem.

UPOZORNĚNÍ! Statistiky nehod dokazují, že nejbezpečnější způsob, jak přepravovat dítě v autě je v pozici proti směru jízdy. Proto Vám doporučujeme používat CYBEX SIRONA v pozici proti směru jízdy tak dlouho, jak je to možné.

UPOZORNĚNÍ! Indikátor opěrky hlavy znázorňuje výšku těla, od které lze pozici autosedačky změnit do pozice po směru jízdy. Z bezpečnostních důvodů musí být dítě menší než tato výška převáženo pouze v pozici proti směru jízdy.

PŘEVOD NA POZICI VE SMĚRU JÍZDY

Aby bylo možné používat CYBEX SIRONA v pozici ve směru jízdy, musíte nejprve odstranit 5-bodový bezpečnostní pásový systém.

Sundávání opěrné desky

Opěrnou desku je nutné používat pouze při použití produktu CYBEX SIRONA v pozici proti směru jízdy. Před použitím v pozici po směru jízdy je nutné desku sundat. K sundání desky stisknete uvolňovací tlačítko (36) a současně vytáhnete opěrnou tyč ze zdířek.

Sundávání/Úschova 5-bodového systému pásů

Před použitím produktu CYBEX SIRONA v pozici po směru jízdy, je nejdříve nutné uschovat 5-bodový systém pásů (viz podrobnosti na další stránce).



Upozornění! Použití 5-bodového pásového systému v pozici ve směru jízdy není povoleno.

POUŽITIE V SMERE JAZDY (9 KG AŽ 18 KG)

Použitie autosedačky v smere jazdy je povolené, ak dieťa váži medzi 9 kg a 18 kg. S cieľom ponúknuť Vašmu dieťaťu čo najvyšší stupeň ochrany, odporúčame používať CYBEX SIRONA tak dlho, ako je to len možné v pozícii proti smeru jazdy. Vo chvíli, keď už nie je dostatok priestoru pre nohy Vašho dieťaťa, môžete použiť CYBEX SIRONA v smere jazdy s bezpečnostným pultom.

UPOZORNENIE! Štatistiky nehôd dokazujú, že najbezpečnejší spôsob, ako prepravovať dieťa v aute je v pozícii proti smeru jazdy. Preto Vám odporúčame používať CYBEX SIRONA v pozícii v proti smere jazdy tak dlho, ako je to možné.

UPOZORNĚNÍ! Indikátor opěrky hlavy znázorňuje výšku tela, od ktorej je možné pozíciu autosedačky zmeniť do pozície po smere jazdy. Z bezpečnostných dôvodov musí byť dieťa menšie ako je táto výška, prevážené iba v pozícii proti smeru jazdy.

PREVOD NA POZÍCIU V SMERE JAZDY.

Aby bolo možné používať CYBEX SIRONA v pozícii v smere jazdy, musíte najprv odstrániť 5-bodový bezpečnostný pásový systém.

Odnímanie opornej desky

Opornú desku je nutné používať iba pri použití produktu CYBEX SIRONA v pozícii proti smeru jazdy. Pred použitím v pozícii po smere jazdy je nutné desku dať dole. K zloženiu desky stlačíte uvolňovacie tlačidlo (36) a súčasne vyťahujete opornú tyč zo zdierok.

Odnímanie/Úschova 5-bodového systému pásov

Pred použitím produktu CYBEX SIRONA v pozícii po smere jazdy, je najskôr nutné uschovať 5-bodový systém pásov (pozri podrobnosti na nasledujúcej strane).



Upozornenie! Použitie 5-bodového pásového systému v pozícii v smere jazdy nie je dovolené.

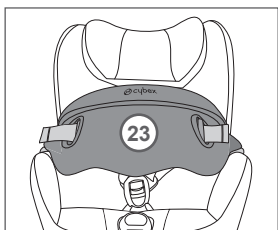
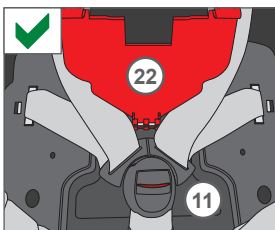
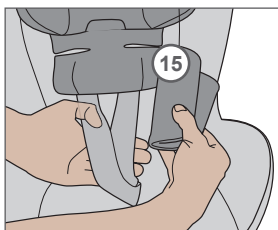
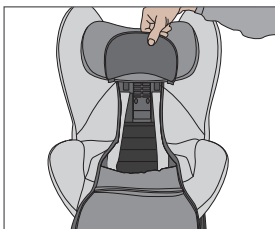
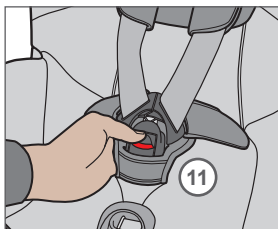
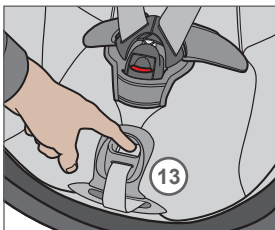
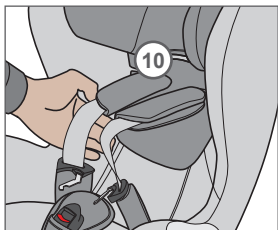

Az 5 pontos biztonsági öv eltávolítása és tárolása

A következők szerint járjon el:

- Először állítsa a fejtámaszt a legmagasabb pozícióba!
- Lazítsa meg a vállöveket (10) a középső övszabályozó készülék (13) segítségével húzza ki mindkét vállövet (10), amennyire csak lehetséges!
- A piros gomb megnyomásával nyissa ki az övcsatot (11)
- Majd az ülőrészen húzza fel a huzatot, amíg az övcsattároló helyéhez hozzá nem fér.
- Vegye le a vállvédőket (15) a vállövekről (10) és az övcsatról (11)!
- Most húzza ki az övcsatot az ülészaton keresztül, és újra illesse egymásba az övnyelveket és az övcsatot.
- Nyissa fel az ülésben a tárolóhely (22) piros fedelét, majd helyezze be az övcsatot (11)!

FIGYELEM! Ameddig az övcsat (11) be van helyezve a tárolóhelyre (22) az ülés nem fordítható el menetirányba.

- Csukja vissza a piros fedelet (22), majd cserélje ki a huzatot! A vállvédőket mindig elérhető közelségben tartsa!
- Most vegye ki a biztonsági párnát (23) a tárolóból!



Figyelmeztetés! Az 5-pontos biztonsági övrendszer használata menetirányban pozicionált gyermekülésben nem megengedett.

Sundávání/Úschova 5-bodového systému pásů

Postupujte následovně:

- Nejprve dejte opěrku hlavy do nejvyšší možné polohy.
- Uvolněte ramenní pásy (10) tím, že stisknete centrální ovládání (13) a vytáhnete oba ramenní pásy (10) tak daleko, jak je to možné.
- Stisknutím červeného tlačítka otevřete sponu pásu (11).
- Zdvihněte kryt v sedací oblasti autosedačky tak, aby byl dostupný prostor pro úschovu bezpečnostní spony pásů.
- Sundejte ramenní vycpávky (15) z ramenních pásů (10) a pásové spony (11).
- Nyní zatáhněte pásovou sponu skrze potah autosedačky a opět ji spojte s jazyky pásů.
- Otevřete červený kryt úložného prostoru (22) v autosedačce a umístěte dovnitř pásovou sponu (11).

UPOZORNĚNÍ! Autoedačku nelze otočit do polohy ve směru jízdy, dokud není spona bezpečnostního pásu (11) umístěna v úložném prostoru (22).

- Zavřete červený kryt (22) a vraťte potah. Ramenní vycpávky mějte vždy uschované po ruce.
- Nyní vyjměte bezpečnostní pult (23) z obalu.

Odnímanie/Úschova 5-bodového systému pásov

Postupujte nasledovne:

- Najprv dajte opierku hlavy do najvyššej nožnej polohy.
- Uvoľnite ramenné pásy (10) tým, že stlačíte centrálné ovládanie (13) a vytiahnete oba ramenné pásy (10) tak ďaleko, ako je to možné.
- Stlačením červeného tlačidla otvorte sponu pásu (11).
- Zdvíhajte kryt v sedacej oblasti autosedačky tak, aby bol dostupný priestor pre úschovu bezpečnostné spony pasov.
- Zložte ramenné vycpávky (15) z ramenných pásov (10) a pásové spony (11).
- Teraz zatiahnite pásovú sponu skrze poťah autosedačky a opäť ju spojte s jazykmi pásov.
- Otvorte červený kryt úložného priestoru (22) v autosedačke a umiestnite dovnútra pásovú sponu (11).

UPOZORNENIE! Autoedačku nemožete otočiť do polohy v smere jazdy, kým nie je spona bezpečnostného pásu (11) umiestnená v úložnom priestore (22).

- Zatvorte červený kryt (22) a narovnajzte potah. Ramenné vycpávky majte vždy uschované po ruke.
- Teraz vytiahnite bezpečnostné pult (23) z obalu.



Upozornění! Použití 5-bodového pásového systému v pozici ve směru jízdy není povoleno.



Upozornenie! Použitie 5-bodového pásového systému v pozícii v smere jazdy nie je povolené.

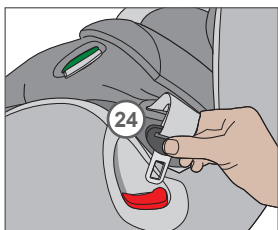
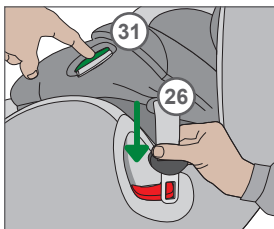
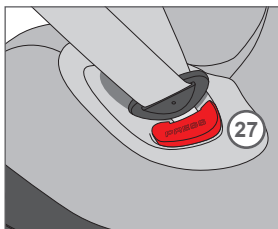
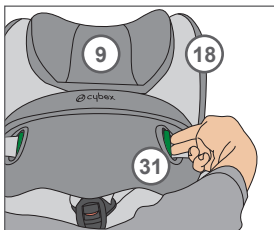
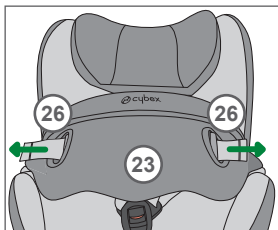

A BIZTONSÁGI PÁRNA BEÁLLÍTÁSA

A biztonsági párna elülső oldalán a beállító övek (26) meghúzásával a biztonsági párna (23) úgy állítható be, hogy az szorosan a gyermekkel szemben helyezkedjen el, anélkül hogy a gyermek testére nyomást fejtene ki.

FIGYELEM! A biztonsági párna kizárólag abban az esetben nyújt maximális védelmet és kényelmet gyermeke számára, ha azt megfelelően állították be. Vastag, téli ruházatot tilos viselni!

A beállító övek (26) kikapcsolásához nyomja meg az övbeállító (31) kioldó gombját, és húzza ki az övnyelveket a biztonsági párnából (23).

BIZTOSÍTÁS A BIZTONSÁGI PÁRNA SEGÍTSÉGÉVEL

- Nyissa ki a biztonsági párna (23) zárát az ülés vázán (18) a kioldó gomb (27) megnyomásával!

FIGYELEM! Hogy gyermekét könnyebben be tudja helyezni a gyermekülésbe, a biztonsági párna (23) az egyik oldalon leválasztható és félrehajtható.

A fejtámasz (9) és a biztonsági párna (23) beállítása után, helyezze a gyermeket az ülésvázba (18)!

- A biztonsági párna fém nyelvét (24) helyezze a megfelelő csatba, és győződjön meg róla, hogy a csatot megfelelően rögzítette, amit kattánó hang jelez.
- Húzza meg a biztonsági párnát (23), így ellenőrizve, hogy az a helyén megfelelően rögzítve van.
- Rögzítse a biztonsági párnát (23) a két oldalt lévő övek (26) segítségével. A biztonsági párna akkor van jól beállítva, amikor a kezünket még be tudjuk dugni a gyermek és a párna közé.

FIGYELEM! A csatokat a szennyeződésektől és egyéb tárgyaktól mentesen kell tartani! Kizárólag a tiszta csatok reteszeliődnek be hallhatóan és biztonsággal.



Figyelmeztetés! Gyermeke biztonsága érdekében (9 kg testsúlytól legfeljebb 18 kg testsúlyig), a biztonsági párna (23) kizárólag a menetiránnyal azonos pozícióban használható.

NASTAVENÍ BEZPEČNOSTNÍHO PULTU

Tahem za pásy (26) na přední straně bezpečnostního pultu je možné nastavit bezpečnostní pult (23) tak, aby přilíhal těsně k dítěti, aniž by však tlačil na jeho tělo.

UPOZORNĚNÍ! Bezpečnostní pult nabízí maximální ochranu a pohodlí pro vaše dítě pouze v případě, že je správně nastaven. Dítě nesmí mít na sobě silné zimní oblečení. Chcete-li uvolnit nastavovací pásy (26), stiskněte uvolňovací tlačítka na pojistkách (31) na pultu a vytáhněte jazyky pásů z bezpečnostního pultu (23).

ZAJIŠTĚNÍ POMOCÍ BEZPEČNOSTNÍHO PULTU

- Stisknutím uvolňovacího tlačítka (27) otevřete bezpečnostní pult (23) z blokovacího zařízení na skeletu autosedačky (18).

UPOZORNĚNÍ! Je možné uvolnit bezpečnostní pult (23) pouze na jedné straně, aby bylo snazší dát dítě do autosedačky.

Po úpravě opěrky hlavy (9) a bezpečnostního pultu (23), dejte své dítě do skeletu sedačky (18).

- Nasadte kovový jazyk (24) bezpečnostního pultu do odpovídající přezky a ujistěte se, že přezka zapadne na své místo se slyšitelným kliknutím.
- Zatahněte za bezpečnostní pult (23) a zkontrolujte, zda je zajištěný správně na svém místě.
- Zatažením za konce dvou pásů (26), utáhněte bezpečnostní pult (23). Bezpečnostní pult je správně nastaven, pokud lze mezi dítě a pult natlačit ruku.

UPOZORNĚNÍ! Spony musí být čisté a bez dalších objektů. Pouze čisté přezky se slyšitelně a bezpečně zamknou.

NASTAVENIE BEZPEČNOSTNÉHO PULTU.

Ťahom za pásy (26) na prednej strane bezpečnostného pultu je možné nastaviť bezpečnostný pult (23) tak, aby priliehal tesne k dieťaťu, bez toho by však tlačil na jeho telo.

UPOZORNENIE! Bezpečnostné pult ponúka maximálnu ochranu a pohodlie pre vaše dieťa iba v prípade, že je správne nastavený. Dieťa nesmie mať na sebe silné zimné oblečenie.

Ak chcete uvoľniť nastavovací pásy (26), stlačte uvoľňovacie tlačidlá na poistkách (31) na pultu a vytiahnite jazyky pásov z bezpečnostného pultu (23).

ZABEZPEČENIE POMOCOU BEZPEČNOSTNÉHO PULTU

- Stlačením uvoľňovacieho tlačidla (27) otvorte bezpečnostný pult (23) z blokovacieho zariadenia na skeletu autosedačky (18).

UPOZORNENIE! Je možné uvoľniť bezpečnostné pult (23) iba na jednej strane, aby bolo jednoduchšie dať dieťa do autosedačky.

Po úprave opierky hlavy (9) a bezpečnostného pultu (23), dajte svoje dieťa do autosedačky (18).

- Nasadte kovový jazyk (24) bezpečnostného pultu do zodpovedajúcej pracky a uistite sa, že pracka zapadne na svoje miesto s počutelným kliknutím.
- Zatiahnite za bezpečnostný pult (23) a skontrolujte, či je zaistený správně na svojom mieste.
- Zatiahnutím za konce dvoch pásov (26), utiahnite bezpečnostný pult (23). Bezpečnostné pult je správne nastavený, pokiaľ možno medzi dieťa a pult natlačiť ruku.

UPOZORNĚNÍ! Spony musí byť čisté a bez dalších objektov. Len čisté pracky sa počutelne a bezpečně zamknú.



Upozornění! Pro zajištění bezpečnosti Vašeho dítěte (o hmotnosti od 9 kg do hmotnosti maximálně 18 kg), musí být používám bezpečnostní pult (23) pouze ve směru jízdy.



Upozornenie! Pre zaistenie bezpečnosti Vášho dieťaťa (s hmotnosťou od 9 kg do hmotnosti maximálne 18 kg), musí byť používať bezpečnostný pult (23) iba v smere jazdy.

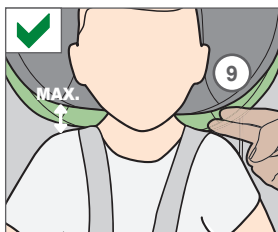
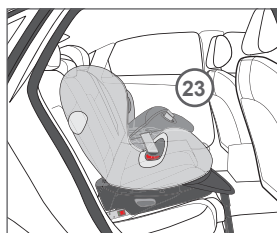
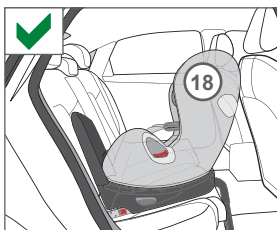
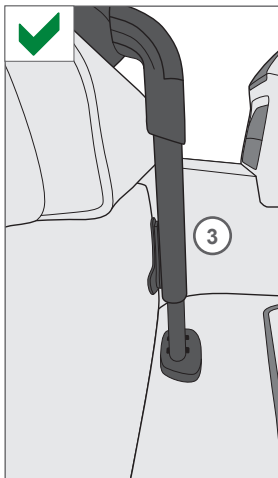
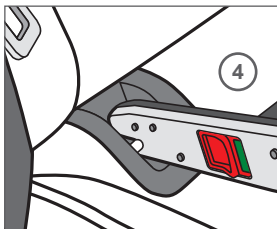
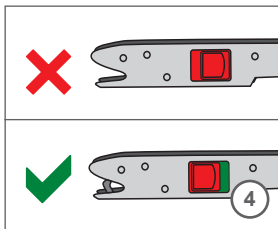

MEGFELELŐEN BIZTOSÍTOTTA A GYERMEKET?

Gyermeke maximális biztonságának biztosítása érdekében, kérjük elindulás előtt mindig ellenőrizze, hogy:

- Az ISOFIX csatlakozókat (4) pontosan rögzítették a járműre, és a támasztó lábat (3) megfelelően beszerelték.
- Az ülésváz (18) a megfelelő pozícióban be van reteszelve.
- A fejtámasz (9) a megfelelő pozícióba lett beállítva.
- Amennyiben menetiránnyal szemben használja, az 5-pontos biztonsági övrendszert gyermeke méreteihez igazították, a vállövek (10) nincsenek megcsavarodva, és az övrendszer be van reteszelve.
- Amennyiben menetirányban használja, a biztonsági párnát (23) gyermeke méreteihez igazították, és megfelelően rögzítve van az ülésvázban.
- Maguktól még ülni nem tudó újszülötteket és kisgyermeket (körülbelül 1 éves korukig) ortopédiai és biztonsági okokból csak a leginkább fekvő pozícióban, menetiránnyal háttal bekötve szabad szállítani.

TISZTÍTÁS

Gondoskodnia kell róla, hogy kizárólag eredeti CYBEX ülészsuzatot használjon, mivel az ülészsuzat is alapvető része a gyermekülés kifogástalan működésének. A póthuzatokat külön szakáruházban szerezhetők be.

FIGYELEM! Első használat előtt, kérjük, mossa ki a huzatot! A huzatot 30 °C-on kímélő programon mossa ki! Ha 30 °C feletti hőmérsékleten vagy kézzel mossa ki a huzatot, a textilá engedheti a színet.

A huzatot külön mossa ki, soha ne szárítsa automata mosógépben vagy szárítógépben! Ne szárítsa erős napsugárzásnak kitéve! A műanyag részek és az övrendszer enyhe tisztítószerrel megtisztíthatók.



Figyelmeztetés! Soha ne használjon vegyi tisztítószeret vagy fehérítószeret a tisztításhoz!

JE VAŠE DÍTĚ ŘÁDNĚ ZABEZPEČENÉ?

Aby byla zajištěna maximální bezpečnost pro Vaše dítě, před cestou prosím zkontrolujte:

- ISOFIX konektory (4) jsou správně upevněny k vozidlu a opěrná noha (3) byla správně nainstalována.
- Autosedačka (18) byla umístěna do správné polohy.
- Opěrka hlavy (9) byla nastavena do správné polohy.
- V poloze proti směru jízdy byl použitý 5-bodový pásový systém správně nastaven na velikost dítěte, ramenní pásy (10) nebyly překroucené a pásový systém byl uzamčen.
- Ve směru jízdy byl použitý bezpečnostní pult (23) správně upraven na velikost Vašeho dítěte a byl řádně zajištěn na svém místě ve skeletu.
- Novorozenci a děti, které ještě nejsou schopné samostatně sedět (až kolem 1 roku), by měli být z ortopedických důvodů vždy převáženi v nejsklopenější pozici proti směru jízdy.

ČIŠTĚNÍ

Je nutné používat pouze originální CYBEX potah, protože i potah je jednou ze základních složek dobrého fungování dětské autosedačky. Náhradní potahy je možné zakoupit ve specializovaném obchodě.

UPOZORNĚNÍ! Před prvním použitím prosím omyjte potah. Potah by měl být prán při teplotě 30°C na jemný prací režim. Praní při vyšších teplotách než 30°C nebo v ruce může vést ke ztrátě barev.

Perte odděleně od ostatních částí a nikdy nesušte v bubnové sušičce! Nikdy nesušte na přímém slunečním světle! Plastové díly a pásový systém lze čistit jemným čistícím prostředkem.

JE VAŠE DIEŤA RIADNE ZABEZPEČENÉ?

Aby bola zaistená maximálna bezpečnosť pre Vaše dieťa, prosím pred cestou skontrolujte:

- ISOFIX konektory (4) sú správne upevnené k vozidlu a oporná noha (3) bola správne nainštalovaná.
- Autosedačka (18) bola umiestnená do správnej polohy.
- Opierka hlavy (9) bola nastavená do správnej polohy.
- V polohe proti smeru jazdy bol použitý 5-bodový pásový systém správne nastavený na veľkosť dieťaťa, ramenné pásy (10) neboli prekručené a pásový systém bol uzamknutý.
- V smere jazdy bol použitý bezpečnostný pult (23) správne upravený na veľkosť Vášho dieťaťa a bol riadne zaistený na svojom mieste vo skeletu.
- Novorodenci a deti, ktoré ešte nie sú schopné samostatne sedieť (až okolo 1 roka), by mali byť z ortopedických dôvodov vždy prepravované v nejsklopenejší pozícii proti smeru jazdy.

ČISTENIE

Je nutné používať len originálny CYBEX potah, pretože aj potah je jednou zo základných zložiek dobrého fungovania detskej autosedačky. Náhradné potahy je možné zakúpiť v špecializovanom obchode.

UPOZORNENIE! Pred prvým použitím prosím umyte potah. Potah by mal byť prať pri teplote 30 ° C na jemný prací režim. Pranie pri vyšších teplotách ako 30 ° C alebo v ruke môže viesť k strate farieb.

Perte oddelene od ostatných častí a nikdy nesušte v bubnovej sušičke! Nikdy nesušte na priamom slnečnom svetle! Plastové diely a pásový systém je možné čistiť jemným čistiacim prostriedkom.



Upozornění! Nikdy nepoužívejte chemické čisticí prostředky nebo bělení.



Upozornenie! Nikdy nepoužívejte chemické čistiace prostriedky alebo bielenie.

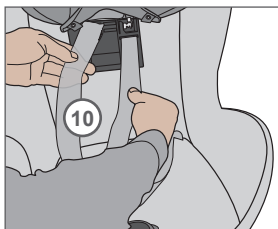
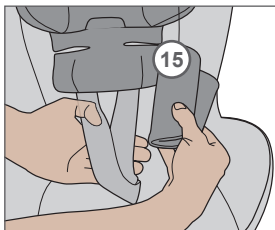
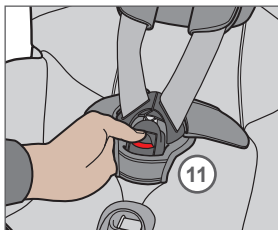

A HUZAT ELTÁVOLÍTÁSA

A huzat öt részből áll, és Velcro® tépőzárral, nyomópatenttal vagy gomblyukakkal van az ülésvázra rögzítve. Ha minden rögzítőelemet kioldott, mosási célból leveheti az egyes részeket.

FIGYELEM! Mielőtt a huzat egyes részeit eltávolítaná, győződjön meg róla, hogy a huzat az ezüstsínű díszítő elemek felett helyezkedik el!

Amennyiben a gyermekülést a menetiránnyal szemben használja a következők szerint járjon el:

- Kapcsolja ki az 5-pontos biztonsági övrendszer övcsatját (11)!
- Vegye le a vállvédőket (15)!
- Most vezesse ki a vállöveket (10) a huzaton keresztül!
- A huzatot előrefelé húzva veheti le.
- A huzat cseréjéhez kövesse a fenti utasításokat fordított sorrendben!

A TERMÉK ÁPOLÁSA

A gyermekülés által nyújtott maximális védelem biztosítására, a következők betartása elengedhetetlen:

- A gyermekülés összes fontos alkotórészének épségét rendszeresen ellenőrizni kell! A mechanikus részeknek kifogástalanul kell működniük!
- Nagyon fontos, hogy meggyőződjön róla, hogy a gyermekülés nincs kemény részek közé szorítva, mint pl. a gépkocsi ajtó, az ülésállító sínek stb, amelyek a sérülését okozhatják.
- Ügyeljen rá, hogy szennyeződés, vagy homok ne kerüljön az ülés és a talp közé. Ez ugyanis negatívan befolyásolhatja az ülés forgatásának és hátradöntésének működését. Ha mégis előfordulna, további használat előtt azonnal távolítsa el a szennyeződések az ülés komolyabb károsodása elkerülése érdekében.

Amennyiben pl. az ülést leejtették, a gyártónak meg kell vizsgálnia azt az újbóli használat előtt.



Figyelmeztetés! A huzat a CYBEX SIRONA biztonságos kialakításának lényeges tartozéka. A gyermekülést huzat nélkül használni tilos!

ODSTRANĚNÍ POTAHU

Potah se skládá z pěti částí, které se připevňují ke skeletu autosedačky buď pomocí suchého zipu, patentky nebo knoflíky. Poté, co se uvolní veškeré zapínání, můžete sundat jednotlivé části potahu pro prání.

UPOZORNĚNÍ! Před sejmutím jednotlivých částí potahu se ujistěte, že potah leží nad stříbrnými dekorativními částmi.

Při použití v pozici proti směru jízdy postupujte následovně:

- Otevřete pás spony (11) na 5-bodovém pásovém systému.
- Odstraňte ramenní vycpávky (15).
- Nyní vytáhněte ramenní pásy (10) z potahu.
- Nyní můžete vytažením dopředu odstranit potah.
- Chcete-li nasadit potah, provádějte stejné kroky v obráceném pořadí.

PÉČE O PRODUKT

Aby bylo zajištěno, že autosedačka Vašemu dítěti poskytuje maximální ochranu, je nezbytné dodržovat následující body:

- Všechny hlavní komponenty dětské autosedačky musí být pravidelně kontrolovány, že nejsou poškozeny. Mechanické části musí fungovat vždy bez problémů.
- Je nezbytné, abyste se ujistili, že dětská autosedačka neuvízla mezi tvrdými částmi, jako jsou dveře, sedadla, lišty atd., což by ji mohlo poškodit.
- Zabraňte znečištění špinou a pískem, obzvláště v oblasti mezi horní skořepinou a základnou. Toto znečištění může mít negativní vliv na funkčnost rotační a polohovací funkce. V případě znečištění špinu vyčistěte dřívě, než bude autosedačka polohována, vyvarujete se tak trvalému poškození autosedačky.

Pokud Vám autosedačka např. spadla, je nutné, aby ji před dalším použitím výrobce nejdříve otestoval.



Upozornění! Potah je nedílnou součástí bezpečnosti CYBEX SIRONA. Dětská autosedačka nesmí být proto nikdy používána bez potahu.

ODSTRÁNENIE POŤAHU

Poťah sa skladá z piatich častí, ktoré sa pripievňujú ku skeletu sedačky buď pomocou suchého zipsu, patentky alebo gombíky. Potom, čo sa uvoľnia všetky zapínanie, môžete zložiť jednotlivé časti potahu na pranie.

UPOZORNENIE! Pred odstránením jednotlivých častí potahu sa uistite, že poťah leží nad striebornými dekoratívnymi časťami

Pri použití v pozícii proti smeru jazdy postupujte nasledovne:

- Otvorte pás spony (11) na 5-bodovom pásovom systéme.
- Odstraňte ramenné vycpávky (15).
- Teraz vytiahnite ramenné pásy (10) z potahu.
- Teraz môžete vytiahnutím dopredu odstrániť poťah.
- Ak chcete nasadiť poťah, robte rovnaké kroky v obrátenom poradí.

STAROSTLIVOSŤ O PRODUKTY

Aby bolo zaistené, že sedačka Vášmu dieťaťu poskytuje maximálnu ochranu, je nevyhnutné dodržiavať nasledujúce body:

- Všetky hlavné komponenty detskej autosedačky musia byť pravidelne kontrolované, že nie sú poškodené. Mechanické časti musia fungovať vždy bez problémov.
- Je nevyhnutné, aby ste sa uistili, že detská sedačka neuviazla medzi tvrdými časťami, ako sú dveře, sedadla, lišty atd., čo by ju mohlo poškodiť.
- Zabraňte znečistenie špinou a pieskom, obzvlášť v oblasti medzi hornou škrupinou a základňou. Toto znečistenie môže mať negatívny vplyv na funkčnosť rotačné a polohovacie funkcie. V prípade znečistenia špinu vyčistite skôr, než bude autosedačka polohovaná, vyvarujete sa tak trvalému poškodenie autosedačky.

Ak Vám autosedačka napr spadla, je nutné, aby jej pred dalším použitím výrobca najskôr otestoval.



Upozornenie! Potah je neoddeliteľnou súčasťou bezpečnosti CYBEX SIRONA. Dětská autosedačka nesmie byť preto nikdy používaná bez potahu.

MI A TEENDŐ BALESET ESETÉN?

Amennyiben Ön is érintett a balesetben, a gyermekülés is megsérülhet, ami szabad szemmel esetlegesen nem látható. Ezért ütközést követően a gyártónak meg kell vizsgálnia a gyermekülést, és szükség esetén ki kell cserélni azt!

A TERMÉK ÉLETTARTAMA

A CYBEX SIRONA-t úgy tervezték, hogy annak funkciót a vásárlók legfeljebb 4 éves időtartamig teljes mértékben kihasználhassák. Mivel a gépkocsik nagy hőmérsékletingadozásnak és előre meg nem jósolható igénybevételnek vannak kitéve, a következő pontokat figyelembe kell venni:

- Amennyiben a gépkocsi ülés huzamos ideig közvetlen, erős napsugárzásnak van kitéve, a gyermekülést ki kell venni a kocsiból vagy egy világos színű textíliával letakarni.
- Rendszeresen ellenőrizni kell a gyermekülés minden műanyag és fém alkatrészét, hogy nem tapasztalhatók-e rajtuk sérülések, nem deformálódtak-e ill. nem szineződtek-e el. Amennyiben bármilyen deformálódást tapasztal, a gyermekülést ártalmatlanítani kell vagy a gyártónak meg kell vizsgálnia, és szükség esetén ki kell cserélni azt!
- A kárpit anyagának elváltozása, különösen annak kifakulása a gépkocsiban néhány évnyi használat után normális jelenségnek minősül, nem jelent károsodást.

ÁRTALMATLANÍTÁS

A gyermekülés élettartamának lejártával a gyermekülést a vonatkozó előírásoknak megfelelően kell ártalmatlanítani. A szelektív hulladékgyűjtésre vonatkozó előírások területileg eltérőek lehetnek. A gyermekülés szakszerű ártalmatlanításának biztosítása érdekében, vegye fel a kapcsolatot a helyileg illetékes ártalmatlanítási hatósággal vagy tartózkodási helye önkormányzatával! A hulladék ártalmatlanításra vonatkozó mindenkor nemzeti előírások betartása kötelező!

KAPCSOLAT

CYBEX GmbH
Riedinger Str. 18 / 95448 Bayreuth / Germany

www.cybex-online.com / info@cybex-online.com
www.facebook.com/cybex.online

CO DĚLAT PO NEHODĚ

Pokud jste účastníkem dopravní nehody, může dojít k poškození dětské autosedačky, které není viditelné pouhým okem. Pokud tomu tak je, musí být dětská autosedačka přezkoumána výrobcem a případně podle potřeby nahrazena.

ŽIVOTNOST PRODUKTU

CYBEX SIRONA byla navržena tak, aby plnila své funkce po celou dobu používání, což může být až 4 roky. Nicméně, protože auta jsou vystavována velkému výkyvu teplot a nepředvídatelných napětí, musí být dodržovány následující body:

- Pokud je vůz vystaven delší dobu na slunci, musí být dětská autosedačka vyjmuta z auta nebo překryta světlou látkou.
- Zkontrolujte, zda jsou všechny plastové a kovové části autosedačky beze změn tvaru, barvy a bez poškození. Pokud zjistíte změnu, musí být dětská autosedačka odstraněna nebo musí být zkontrolována výrobcem a v případě potřeby nahrazena.
- Změny ve struktuře čalounění, zejména vyblednutí, je normální po několika letech používání v autě a nepředstavují žádnou vadu.

LIKVIDACE

Na konce své životnosti musí být dětská autosedačka řádně zlikvidována. Třídění odpadu se může lišit podle lokality. Aby bylo jisté, že je dětská autosedačka řádně zlikvidována, kontaktujte místní sběrné středisko odpadu nebo úřad v místě Vašeho bydliště. Ve všech případech dodržujte své vnitrostátní předpisy pro nakládání s odpady.

KONTAKT

CYBEX GmbH

Riedinger Str. 18 / 95448 Bayreuth / Germany

www.cybex-online.com / info@cybex-online.com

www.facebook.com/cybex.online

ČO ROBIŤ PO NEHODE

Ak ste účastníkom dopravnej nehody, môže dôjsť k poškodeniu detskej autosedačky, ktoré nie je viditeľné voľným okom. Ak tomu tak je, musí byť detská autosedačka preskúmaná výrobcom a prípadne podľa potreby nahradená.

ŽIVOTNOSŤ PRODUKTU

CYBEX SIRONA bola navrhnutá tak, aby plnila svoje funkcie po celú dobu používania, čo môže byť až 4 roky. Avšak, pretože autá sú vystavované veľkému výkyvu teplot a nepredvídateľných napätia, musí byť dodržiavané nasledujúce body:

- Ak je vozidlo vystavené dlhšiu dobu na slnku, musí byť detská autosedačka vybratá z auta alebo prekrytá svetlou látkou.
- Skontrolujte, či sú všetky plastové a kovové časti autosedačky bez zmien tvaru, farby a bez poškodenia. Ak zistíte zmenu, musí byť detská sedačka odstránená alebo musí byť skontrolovaná výrobcom av prípade potreby nahradená.
- Zmeny v štruktúre čalúnenia, najmä vyblednutia, je normálne po niekoľkých rokoch používania v aute a nepredstavujú žiadnu škodu.

LIKVIDÁCIA

Na koniec svojej životnosti musí byť detská autosedačka riadne zlikvidovaná. Triedenie odpadu sa môže líšiť podľa lokality. Aby bolo isté, že je detská autosedačka riadne zlikvidovaná, kontaktujte miestne zberné stredisko odpadu alebo úrad v mieste Vašho bydliska. Vo všetkých prípadoch dodržujte svoje vnútroštátne predpisy pre nakladanie s odpadmi.

KONTAKT

CYBEX GmbH

Riedinger Str. 18 / 95448 Bayreuth / Germany

www.cybex-online.com / info@cybex-online.com

www.facebook.com/cybex.online

GARANCIÁLIS FELTÉTELEK

Az alábbi garancia feltételek kizárólag abban az országban érvényesek, ahol egy forgalmazó egy ügyfél részére először értékesítette. A garancia minden gyártási és anyaghibára kiterjed, amely a vásárláskor már fennállt, illetve a termék a forgalmazó által az ügyfél részére történő első értékesítésétől számított három (3) éven belül jelentkezett (gyártói garancia vállalás). Abban az esetben, ha gyártási vagy anyaghiba jelentkezik, a gyártó saját megítélése szerint megjavítja vagy kicseréli. A garanciális szolgáltatásokat érintő reklamáció esetén a terméket vissza kell juttatni annak a forgalmazónak, akitől a terméket a vevő eredetileg megvásárolta a vásárlást igazoló elismervénnyel együtt (nyugta vagy számla), amelyen szerepel a vásárlás időpontja, a forgalmazó neve és a termék pontos megnevezése is. A garancia nem érvényesíthető abban az esetben, ha a terméket reklamációs céllal a gyártónak vagy bármely más személynek küldik vissza, és nem annak a forgalmazónak, aki a terméket eredetileg értékesítette. Kérjük, ellenőrizze a termék épségét és az esetleges gyártási vagy anyaghibára utaló jeleket rögtön a vásárlás után illetve rendelés esetén a kézhezvétel után azonnal. Amennyiben a termék megsérül, ne használja tovább, haladéktalanul juttassa vissza annak a forgalmazónak, akitől eredetileg vásárolta. A garancia érvényesítéséhez a terméket megtisztított és hiánytalan állapotban kell visszaküldeni. Mielőtt a terméket visszaküldené a forgalmazóhoz, kérjük, figyelmesen olvassa el a Használati útmutatót. A garancia nem terjed ki a termék nem rendeltetésszerű használatából, külső befolyásoló tényezők (vízkár, tűzkár, közúti balesetek stb.) hatására keletkező vagy normál kopásból és elhasználódásból eredő károokra. A garancia csak abban az esetben érvényesíthető, ha a terméket a használati útmutatónak megfelelően kezelték és használták, az esetleges javításokat kizárólag az arra jogosult személyek végezték, továbbá eredeti alkatrészeket és tartozékokat használtak. Jelen garanciát a hatályban lévő jogszabályokban lefektetett fogyasztói jogok illetve a termékre vonatkozó szerződések megszegése miatt a beszállítóval szemben érvényesíthető jogok semmilyen módon nem zárják ki, korlátozzák vagy kényszerítik.

ZÁRUČNÍ PODMÍNKY

Následující záruka platí pouze v zemi, kde byl tento produkt původně prodán od prodejce zákazníkovi. Záruka se vztahuje na všechny výrobní a materiálové vady, které existují a které se objeví v den nákupu nebo se objevily v období tří (3) let od data nákupu od prodejce, který původně prodal výrobek spotřebiteli (výrobní záruka). V případě objevení se výrobní nebo materiální vady, výrobek - podle vlastního uvážení - buď zdarma opravíme nebo jej nahradíme novým produktem. Chcete-li získat takovou záruku, je nutné přinést nebo odeslat výrobek k prodejci, který původně prodal tento produkt zákazníkovi a předložit originál dokladu o nákupu (účtenky nebo faktury), který obsahuje datum nákupu, jméno prodejce a typové označení tohoto produktu. Tato záruka neplatí v případě, že je tento výrobek přivezen nebo odeslán výrobcí nebo jiné osobě, než je prodejce, který původně prodal tento výrobek spotřebiteli. Zkontrolujte prosím, zda je daný výrobek úplný a nejsou na něm přítomny žádné výrobní vady v den nákupu, nebo v případě, že výrobek byl zakoupen v prodeji na dálku, ihned po obdržení. V případě závady přestaňte produkt používat a přivezte nebo odešlete jej ihned prodejci, který Vám výrobek původně prodal. V případě uplatňování záruky musí být výrobek vrácen v čistém a kompletním stavu. Než se obrátíte na prodejce, přečtěte si pečlivě návod k použití. Tato záruka se nevztahuje na škody způsobené nesprávným používáním, vlivem prostředí (voda, oheň, dopravní nehody apod.) nebo běžným opotřebením. Záruka také platí pouze v případě, že byl výrobek používán vždy v souladu s návodem k obsluze, v případě potřeby byly veškeré úpravy a služby prováděny oprávněnými osobami a byly používány originální komponenty a příslušenství. Tato záruka nevylučuje, neomezuje ani jinak neovlivňuje zákonná práva spotřebitelů a to včetně nároků z porušení práva a nároků s ohledem na porušení smlouvy, které kupující může mít vůči prodávajícímu nebo výrobcí výrobku.

ZÁRUČNÉ PODMIENKY

Následující záruka platí iba v krajine, kde bol tento produkt pôvodne predaný od predajcu zákazníkovi. Záruka sa vzťahuje na všetky výrobné a materiálové vady, ktoré existujú a ktoré sa objavia v deň nákupu alebo sa objavili v období troch (3) rokov od dátumu nákupu od predajcu, ktorý pôvodne predal výrobok spotrebiteľovi (výrobné záruka). V prípade objavenia sa výrobné alebo materiálne chyby, výrobok - podľa vlastného uváženia - buď zadarmo opravíme alebo ho nahradíme novým produktom. Ak chcete získať takúto záruku, je nutné priniesť alebo odoslať výrobok k predajcovi, ktorý pôvodne predal tento produkt zákazníkovi a predložiť originál dokladu o nákupe (účtenky alebo faktúry), ktorý obsahuje dátum nákupu, meno predajcu a typové označenie tohto produktu. Táto záruka neplatí v prípade, že je tento výrobok privezený alebo odoslaný výrobcovi alebo inej osobe, než je predajca, ktorý pôvodne predal tento výrobok spotrebiteľovi. Skontrolujte prosím, či je daný výrobok úplný a nie sú na ňom prítomné žiadne výrobné chyby v deň nákupu, alebo v prípade, že výrobok bol zakúpený v predaji na diaľku, ihneď po obdržaní. V prípade poruchy prestaňte produkt používať a prineste alebo pošlite ho ihneď predajcovi, ktorý Vám výrobok pôvodne predal. V prípade uplatňovania záruky musí byť výrobok vrátený v čistom a kompletnom stave. Než sa obrátite na predajcu, prečítajte si pozorne návod na použitie. Táto záruka sa nevzťahuje na škody spôsobené nesprávnym používaním, vplyvom prostredia (voda, oheň, dopravné nehody a podobne) alebo bežným opotrebovaním. Záruka tiež platí len v prípade, že bol výrobok používaný vždy v súlade s návodom na obsluhu, v prípade potreby boli všetky úpravy a služby vykonávané oprávnenými osobami a boli používané originálne komponenty a príslušenstvo. Táto záruka nevylučuje, neobmedzuje ani inak neovplyvňuje zákonné práva spotrebiteľa a to vrátane nárokov z porušenia práva a nárokov s ohľadom na porušenie zmluvy, ktoré kupujúci môže mať voči predávajúcemu alebo výrobcovia výrobku.

CYBEX GmbH

Riedinger Str. 18 / 95448 Bayreuth / Germany

www.cybex-online.com / info@cybex-online.com

www.facebook.com/cybex.online

HU

CZ

SK



¡AVISO! Guarde siempre el manual de instrucciones bajo la vestidura para que pueda tenerlo a mano siempre que precise consultar cualquier duda.

AVISO! Mantenha sempre o manual à mão. Poderá colocá-lo convenientemente debaixo da forra, nas costas do assento da cadeira.



HOMOLOGACIÓN: CYBEX SIRONA:

ECE R44/04, Grupo 0+/-1 SEMI-UNIVERSAL Peso permitido: hasta 18 kg.

RECOMENDADO PARA:

Veículos con sistema ISOFIX (Clase A, B, B1, C, D, E)

¡ATENCIÓN! Nunca utilice el sentido favorable a la marcha antes de los 9 kg.

HOMOLOGAÇÃO CYBEX SIRONA:

ECE 44/04, grupo 0+/-1 SEMI-UNIVERSAL Peso: até os 18kg

RECOMENDADO PARA:

Veículos com o sistema ISOFIX (classe A, B, B1, C, D, E)

ATENÇÃO! Não utilizar a cadeira a favor da marcha antes de que a criança atinja os 9 kg

APRECIADO CLIENTE

Muchas gracias por comprar la CYBEX Sirona. Le aseguramos que en el desarrollo de la CYBEX Sirona se han tenido en cuenta la seguridad, el confort y la practicidad. El producto se ha desarrollado bajo un estricto control de calidad y teniendo en cuenta todos los estándares de seguridad.

¡ADVERTENCIA! Para garantizar que su hijo se encuentre seguro, es muy importante usar e instalar la silla de acuerdo con el manual de instrucciones.

CONTENIDO

MANUAL ABREVIADO GRUPO 0+/-1 - SENTIDO CONTRARIO A LA MARCHA (0-18 KG).. 1
 MANUAL ABREVIADO GRUPO 1 - SENTIDO FAVORABLE A LA MARCHA (9-18 KG). 3
 HOMOLOGACIÓN (ECE R44/04)..... 119
 LA MEJOR POSICIÓN EN EL COCHE..... 121
 USO DE LA SILLA EN EL COCHE..... 123-125
 INSTALACIÓN SEGURA..... 127
 ANTES DE UTILIZAR LA SILLA POR PRIMERA VEZ..... 127
 INSTALACIÓN DE LA SILLA DE SEGURIDAD..... 129-131
 AJUSTANDO LA PATA DE SOPORTE..... 133
 DESINSTALACIÓN DE LA SILLA DE SEGURIDAD 133
 AJUSTE PARA SENTADO Y RECLINADO..... 135
 AJUSTANDO LOS PROTECTORES LATERALES..... 135
 SENTIDO CONTRARIO A LA MARCHA (0-18 KG)..... 137-139
 FUNCIÓN ROTATORIA 360°..... 141
 SENTIDO FAVORABLE A LA MARCHA MARCHA (9-18 KG)..... 143
 CONVERTIR EN EL SENTIDO FAVORABLE A LA MARCHA..... 143-145
 AJUSTE DEL COJÍN DE SEGURIDAD..... 147
 ASEGURANDO CON EL COJÍN DE SEGURIDAD..... 147
 ¿ESTÁ SU HIJO ADECUADAMENTE ASEGURADO?..... 149
 LIMPIEZA..... 149
 EXTRAER LA VESTIDURA / CUIDADO DEL PRODUCTO..... 151
 QUÉ HACER TRAS UN ACCIDENTE..... 153
 DURACIÓN DEL PRODUCTO / RECICLAJE 153
 CONTACTO 153
 GARANTÍA..... 155

CARO CLIENTE

Muito obrigado por adquirir a CYBEX SIRONA. Asseguramos-lhe de que no processo de desenvolvimento e produção da cadeira a equipa da Cybex focou-se essencialmente na segurança, conforto e funcionalidade. Este produto foi manufacturado baixo estritas regras de segurança que cumprem com os mais exigentes standarts de segurança.

ATENÇÃO! Para assegurar a máxima segurança da criança, a CYBEX SIRONA deverá ser usada tal qual como descrito neste manual de instruções.

CONTEÚDO

MANUAL REDUZIDO GRUPO 0+1 - CONTRA O SENTIDO DA MARCHA (0-18 KG)...	1
MANUAL REDUZIDO GRUPO 1 - SENTIDO A FAVOR DA MARCHA (9 -18 KG).....	3
HOMOLOGAÇÃO (ECE R44 /04)	119
A MELHOR POSIÇÃO DENTRO DO AUTOMÓVEL	122
USO DA CADEIRA NO AUTOMÓVEL.....	124-126
INSTALAÇÃO SEGURA	128
ANTES DE QUE INSTALE A CADEIRA	128
INSTALAÇÃO DA CADEIRA INFANTIL.....	130-132
REGULAÇÃO DA PERNA DE APOIO.....	134
DESINSTALAÇÃO DA CADEIRA.....	134
REGULAÇÃO DA CADEIRA E RESPECTIVA RECLINAÇÃO	136
REGULAÇÃO DAS PROTECCÕES LATERAIS	136
SENTIDO CONTRÁRIO AO DA MARCHA (0 KG A 18 KG).....	138-140
360° DE ROTAÇÃO	142
SENTIDO A FAVOR DA MARCHA (9 KG A 18 KG)	144
CONVERSÃO DA CADEIRA PARA O SENTIDO DA MARCHA.....	144-146
REGULAÇÃO DA ALMOFADA DE SEGURANÇA	148
AO UTILIZAR A ALMOFADA DE SEGURANÇA	148
ESTÁ A CRIANÇA REALMENTE SEGURA?.....	150
LIMPEZA.....	150
REMOÇÃO DA FORRA / AO UTILIZAR ESTE PRODUTO	152
EM CASO DE ACIDENTE: QUE FAZER?.....	154
RENTABILIDADE DO PRODUTO.....	154
CONTACTO	158
GARANTIA.....	156

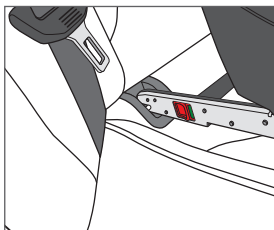
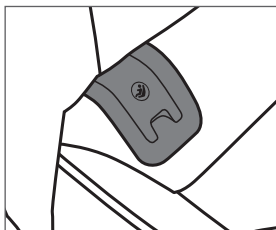
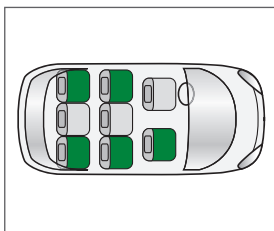
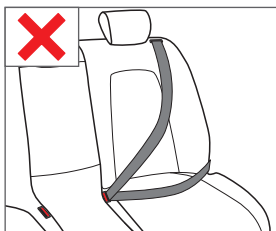
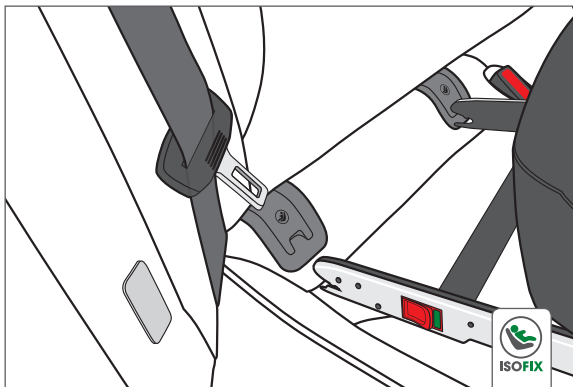

LA MEJOR POSICIÓN EN EL COCHE

Asegúrese de que la silla puede ser instalada en el coche correctamente antes de comprarla. Esto implica que se pueda utilizar correctamente el sistema ISOFIX y la pata de soporte.

La CYBEX Sirona cuenta con una licencia "semi-universal". Por lo tanto, su instalación es posible únicamente en vehículos que cuenten con sistema ISOFIX. Por favor, mire las posiciones y vehículos permitidos en la lista de compatibilidad adjunta. Puede ver una versión actualizada en www.cybex-online.com. Si su coche no cuenta con sistema ISOFIX contacte con el fabricante.

Siempre que utilice la silla en la posición del copiloto deberá tener en cuenta las siguientes instrucciones:

- Compruebe que el asiento cuenta con sistema ISOFIX. Si no cuenta con el sistema, la silla no puede ser utilizada en esta posición.
- Desactive el airbag del asiento del copiloto. Si no es posible desactivarlo, el uso de la silla en esta posición está prohibido.
- Siempre se debe cumplir con las recomendaciones del fabricante del coche.

El equipaje u otros objetos que se coloquen en el interior del vehículo y puedan causar lesiones en caso de accidente deben estar fijados correctamente en todo momento, pues pueden convertirse en proyectiles mortales en caso de accidente.

¡AVISO! Por favor nunca deje sin la vigilancia de un adulto a su hijo en el vehículo. En condiciones de sol, la temperatura en el coche puede subir rápidamente de los 60° C, que podrían causar deshidratación.

¡Atención! La silla no se podrá utilizar solamente con el cinturón de seguridad. En caso de accidente, si la silla estuviese anclada solamente con el cinturón, el niño y los ocupantes del vehículo podrían sufrir graves daños.

¡Atención! Para aquellos vehículos en los que los asientos están situados lateralmente, el uso de esta silla infantil no está permitido. Para asientos que están situados en contra del sentido de la marcha, por ejemplo en algunos monovolúmenes o minibuses, el uso de la silla infantil tampoco está permitido. La silla se debe asegurar siempre en un asiento con sistema ISOFIX incluso cuando no se esté utilizando. Si debe efectuar una frenada de emergencia o si se ve involucrado en una leve colisión, una silla sin anclar puede dañar gravemente a cualquier pasajero.

A MELHOR POSIÇÃO DENTRO DO AUTOMÓVEL

Assegure-se sempre, antes de comprar a CYBEX SIRONA, de que é possível a correcta instalação no seu automóvel. A cadeira instala-se correctamente ao usar o sistema ISOFIX e colocando correctamente a perna de apoio.

Existe uma licença "semi-universal" para instalar a CYBEX SIRONA no veículo. Por isso mesmo, a cadeira é instalada com o sistema ISOFIX do próprio carro, mas isto apenas em certos carros. Veja com atenção a lista de carros aprovados. Poderá encontrar esta lista (actualizada) no site www.cybex-online.com. Em caso de que o seu carro não esteja equipado com o sistema ISOFIX, deverá entrar em contacto com o fabricante.

Em casos excepcionais, a cadeira poderá ser utilizada no assento da frente. Neste caso, tenha atenção ao seguinte:

- Verifique que o assento do passageiro possui igualmente o sistema ISOFIX, e em caso de que não, não deverá utilizar a CYBEX SIRONA.
- Desactive o airbag do assento do co-piloto. Em caso de que não seja possível, não use a cadeira no assento do co-piloto.
- É imperativo cumprir as recomendações dos fabricantes do automóvel.

Qualquer objecto solto dentro do automóvel, que poderá causar danos em caso de acidente, deverá guardar-se. Estes objectos poderão converter-se em projectáveis mortais em caso de acidente.

ATENÇÃO! Nunca deixe o seu filho sozinho dentro do carro. Em caso de que faça calor o carro poderá rapidamente chegar aos 60°C, o que causará desidratação ou mesmo a morte da criança.



Aviso! A cadeira não é compatível com o uso do cinto de segurança. Em caso de que a cadeira esteja envolvida num acidente e a cadeira esteja fixa com o cinto de segurança, poder-se-á dar o caso de que tanto a criança como o resto dos ocupantes no automóvel sejam gravemente feridos ou que este acidente seja mesmo causa de morte.

Aviso! A cadeira de segurança deverá ser instalada devidamente num assento que possua o sistema ISOFIX, mesmo quando esta não esteja em uso. Em caso de que tenha de fazer uma travagem brusca, ou em caso de acidente, uma cadeira não segura poderá ser causa de ferimentos a qualquer passageiro.



USO DE LA SILLA EN EL COCHE

Para asegurar la mejor protección y confort posibles para su hijo, existen dos métodos de uso de la silla dependiendo del peso del niño.

Sentido contrario a la marcha (0-18 Kg)

Recomendamos utilizar la CYBEX Sirona siempre en el sentido contrario a la marcha hasta los 18 Kg. aproximadamente. La normativa obliga a los niños a utilizar sistemas orientados en este sentido hasta los 9 Kg pero incluso cuando superen este peso, siempre estarán más seguros en un sistema orientado en el sentido contrario a la marcha.

En esta configuración se debe asegurar al niño con el sistema de arneses de 5 puntos de anclaje. Para más información, por favor, diríjase a la sección: "SENTIDO CONTRARIO A LA MARCHA (0-18 KG)"

¡AVISO! Los recién nacidos que no son capaces de sentarse por sus propios medios (aproximadamente 1 año), deberán utilizar la posición más reclinada de la silla en el sentido contrario a la marcha por motivos ortopédicos y de seguridad.

¡AVISO! Conserve el cojín de seguridad en un sitio seco y seguro y téngalo a mano hasta que necesite usarlo en la posición favorable a la marcha.

¡AVISO! El niño debe estar libre de cualquier parte en movimiento de la silla cuando se realicen los ajustes. Por favor manténgalo alejado de la silla en la instalación y desinstalación.



¡Atención! Nunca utilice la CYBEX Sirona en un asiento con airbag. Esta advertencia no incluye airbags laterales.

¡Atención! Cuando la silla se utilice en el sentido contrario a la marcha el niño nunca debe ser asegurado con el cojín de seguridad. Para más información, por favor, diríjase a la sección: "SENTIDO FAVORABLE A LA MARCHA (9-18 KG)".

USO DA CYBEX SIRONA NO AUTOMÓVEL

De forma a conseguir a máxima protecção e conforto para a criança em todo o momento, utilize a cadeira segundo os dois métodos distintos que existe (contra e a favor do sentido da marcha), dependendo do peso da criança.

Contra o sentido da marcha (0-18 kg)

Recomendamos o uso da CYBEX SIRONA em sentido contrário ao da marcha sempre e quando possível até ao momento que a criança seja demasiado grande (18 kg aprox.). Esta posição é obrigatória para crianças até os 9kg e deverá ser implementada até que tenha espaço para viajar nesta posição. Viajar contra o sentido da marcha garante a máxima segurança.

Para esta configuração a criança vai segura através de um sistema de arneses de 5 pontos. Para mais detalhes veja a secção: "Contra o sentido da marcha (0-18 kg)"

AVISO! Recém-nascidos e crianças que ainda não são capazes de sentar-se sozinhas (crianças com 1 ano de idade, mais ou menos), por razões ortopédicas e de segurança, deverão ser sempre transportadas no sentido contra o da marcha na posição mais reclinada da cadeira.

AVISO! Guarde a almofada de segurança num sítio seguro e seco para que mais tarde, quando chegue o momento de passar a cadeira para o sentido a favor da marcha, a possa utilizar convenientemente.

AVISO! A criança deverá estar afastada da cadeira sempre que realize os movimentos para a regulação da mesma. Isto serve também para cada vez que instale ou desinstale a cadeira.



Atenção! Nunca use a CYBEX SIRONA num assento que tenha o airbag activado. Isto não se aplica aos airbags laterais.

Atenção! Quando viaje com com a cadeira no sentido contrário ao da marcha, NUNCA deverá utilizar a almofada de segurança! Para mais informação veja a secção "SENTIDO A FAVOR DA MARCHA (9 KG A 18 KG)".

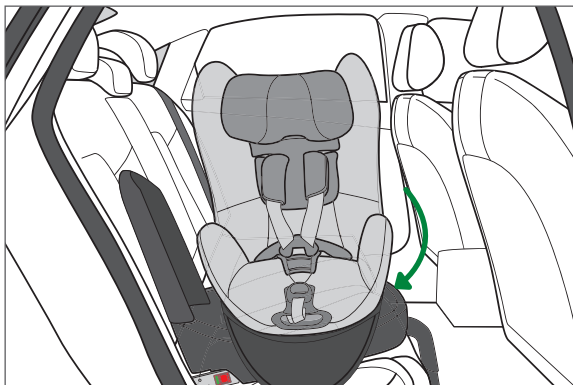

POSICIÓN DE FÁCIL ENTRADA Y SALIDA

Para facilitar los movimientos al colocar y extraer al niño de la silla, la CYBEX Sirona puede rotar 90° colocándose hacia la puerta del coche. (Vea más detalles en el capítulo "FUNCION ROTATORIA 360°")

¡AVISO! No gire la silla más allá del sistema de bloqueo de la posición de sentado. Al haber extraído la cinta de transporte, un mecanismo bloquea la silla para que no se pueda colocar en el sentido de la marcha.

Sentido favorable a la marcha

La CYBEX Sirona se puede utilizar en el sentido de la marcha usando el cojín de seguridad con niños cuyo peso sea mayor de 9 Kg.

Para un correcto funcionamiento diríjase a la sección: "SENTIDO FAVORABLE A LA MARCHA (9-18 KG)"

¡AVISO! Al haber extraído la cinta de transporte, los arneses de seguridad deben estar en el compartimento de almacenaje rojo para poder colocar la silla en el sentido de la marcha.

¡AVISO! Al haber extraído la cinta de transporte, los arneses de seguridad deben estar en el compartimento de almacenaje rojo para poder colocar la silla en el sentido de la marcha.



¡Atención! Durante el trayecto, la CYBEX Sirona debe estar siempre bloqueada tanto en el sentido contrario a la marcha como en el favorable. Nunca se debe usar la silla sin estar bloqueada mientras el coche está en movimiento.

¡Atención! Está prohibido utilizar el sistema de arneses de 5 puntos con la silla colocada en el sentido favorable de la marcha.

ENTRADA E SAÍDA FÁCIL

Para facilitar o sentar e levantar da criança da cadeira, a CYBEX SIRONA pode rodar até aproximadamente 90° para coincidir com a porta do automóvel. (Veja mais detalhes na secção "360° DE ROTAÇÃO")

AVISO! Não rode a cadeira até ao final, para além do dispositivo de fecho. Ao remover a fita/capa de protecção activar-se-á um mecanismo que impede a cadeira de girar até à posição no sentido da marcha.

Sentido a favor da marcha

O uso da CYBEX SIRONA em conjunto com a almofada de segurança está permitido a crianças que pesem mais que 9 kg. A segurança da criança ao viajar na SIRONA no sentido da marcha é assegurada pelo o uso da almofada de segurança.

Para mais informação e correcta instalação ver a secção: SENTIDO A FAVOR DA MARCHA (9 KG A 18 KG)

AVISO! Ao remover o resguardo de transporte encontrará o sistema de arneses no compartimento vermelho debaixo do assento. Só desta maneira poderá a cadeira girar até à posição desejada.

AVISO! A criança deverá estar afastada da cadeira sempre que realize os movimentos para regulação da mesma. Isto serve também para cada vez que instale ou desinstale a cadeira.



Atenção! Ao viajar verifique se tem a CYBEX SIRONA bem instalada e devidamente fixa na posição correcta, seja ela a posição contra ou a favor da marcha (dependendo do peso da criança). NUNCA utilize a cadeira na posição de entrada ou não fixa de todo quando o carro se encontre em movimento.

Atenção! Ao viajar no sentido a favor da marcha NÃO deverá utilizar NUNCA o sistema de arneses.

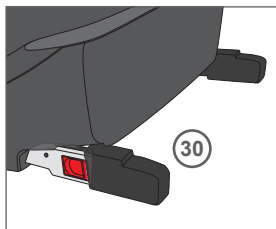
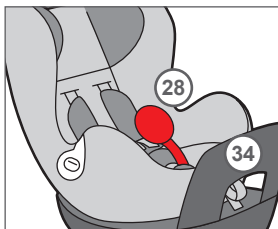
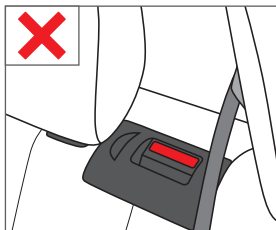
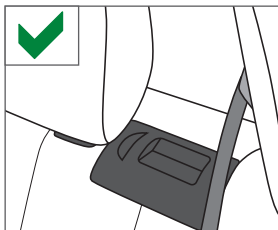

INSTALACIÓN SEGURA

Para la protección de todos los ocupantes del vehículo, siempre asegúrese de que:

- Las partes plegables de los respaldos del coche deben estar completamente bloqueadas y en una posición correcta.
- Cuando instale la CYBEX Sirona en el asiento del copiloto, éste se debe colocar lo más atrás posible.
- Todos los objetos sueltos en el coche deben estar anclados.
- Todos los pasajeros deben utilizar el cinturón de seguridad.

ANTES DE UTILIZAR LA SILLA POR PRIMERA VEZ

¡AVISO! Antes de utilizar la silla por primera vez, deben extraer la cinta de transporte (28) y la protección de las guías (30). Al extraer las piezas de protección se activarán funciones adicionales de seguridad de la CYBEX Sirona. Conserve las protecciones de las guías en la bolsa de almacenaje.

El sistema antivoltteo debe estar instalado (vea más detalles en el capítulo SENTIDO CONTRARIO A LA MARCHA (0-18 KG) bajo "Montaje del sistema antivoltteo").



¡Atención! La CYBEX Sirona no debe ser utilizada hasta que la cinta de transporte se haya extraído.

INSTALAÇÃO SEGURA NO AUTOMÓVEL

Para a protecção de todos os que viajam no automóvel, assegure-se sempre que:

- Os componentes do encosto da cadeira estão seguros e bloqueados numa posição correcta.
- Ao instalar a CYBEX SIRONA no assento do co-piloto há que colocá-la o mais para trás possível.
- Todos os objectos soltos dentro do automóvel deverão guardar-se.
- Todos os passageiros do automóvel deverão levar o cinto de segurança posto.

ANTES DE USAR A CADEIRA PELA PRIMEIRA VEZ

AVISO! Quando usar a cadeira pela primeira vez deverá remover o resguardo de transporte (28) e a capa protectora (30). Ao retirar este invólucro serão activadas as funções de segurança adicionais da CYBEX SIRONA. Guarde estas capas protectoras no saco que vem incluído.

A barra de imobilização (34) protege a criança nos impactos traseiros. Deverá ser instalada (veja mais detalhes na secção "SENTIDO CONTRA A MARCHA (0 kg a 18 kg)" na parte "Montagem da barra de imobilização").



Atenção! A CYBEX SIRONA não deverá ser usada a não ser que tenha removido o resguardo de transporte.

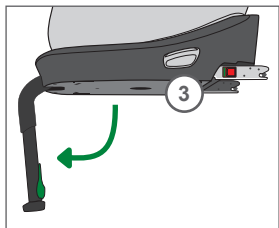
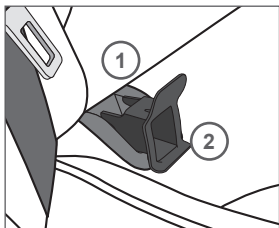
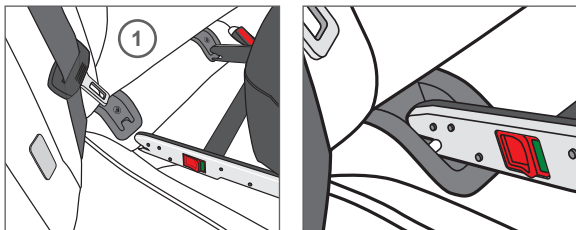

INSTALACIÓN DE LA SILLA DE SEGURIDAD

El sistema ISOFIX permite instalar correctamente la CYBEX Sirona en su vehículo.

¡AVISO! Los puntos de anclaje ISOFIX (1) son dos anillas de metal situadas entre el respaldo y la base del asiento del vehículo. En caso de duda, por favor consulte el manual de su vehículo.

Su hijo puede asegurarse con el arnés de 5 puntos de anclaje en el sentido contrario a la marcha o con el cojín de seguridad en el sentido favorable.

- Compruebe que su vehículo aparece en la lista de compatibilidad de nuestra página web: www.cybex-online.com.
- Si los anclajes ISOFIX de su coche (1) son difícilmente accesibles, le recomendamos utilizar las bocas ISOFIX (2) para evitar dañar la tapicería.
- Si fuese necesario, colóquelas al revés. En algunos vehículos resulta más sencillo hacerlo de esta forma. El equipaje u otros objetos que se coloquen en el interior del vehículo y puedan causar lesiones en caso de accidente deben estar fijados correctamente en todo momento.
- Siempre despliegue la pata de soporte (3).

INSTALAÇÃO DA CADEIRA DE SEGURANÇA

O sistema ISOFIX permite a correcta instalação da cadeira no automóvel.

AVISO! Os fixadores ISOFIX (1) são duas peças de metal que estão localizadas entre o encosto e o assento do automóvel. Se tem alguma dúvida em identificar o sistema ISOFIX consulte o manual do respectivo automóvel.

A criança estará perfeitamente segura utilizando, e respeitando sempre o peso respectivo para cada modalidade, a cadeira tanto no sentido contra a marcha com o sistema de arneses de 5 pontos como que no sentido a favor da marcha utilizando a almofada de segurança.

- Comprove que o seu veículo aparece na lista de compatibilidade do nosso site: www.cybex-online.com.
- Se os fixadores ISOFIX (1) são difíceis de aceder, recomendamos o uso das guias ISOFIX (2) para evitar estragos nos tecidos.
- Em caso de que seja necessário coloque-as ao contrário. Em alguns casos resulta mais fácil desta forma. Esta lista é actualizada periodicamente e poder-se-á conseguir através do site: www.cybex-online.com. A bagagem e/ou outros objectos que se coloquem no interior do veículo poderão causar ferimentos em caso de acidente. Estes deverão estar guardados em todo o momento.
- Fixe sempre a perna de apoio (3).

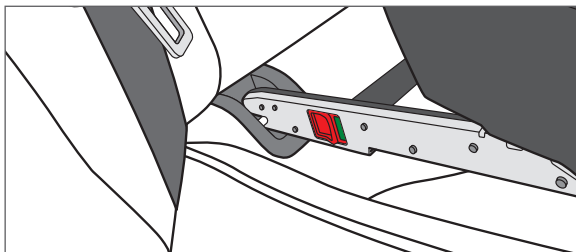
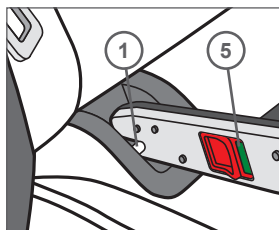
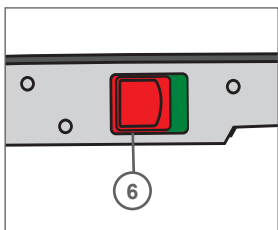
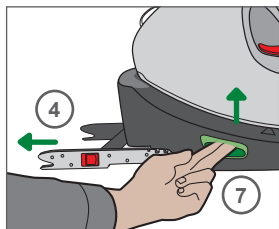
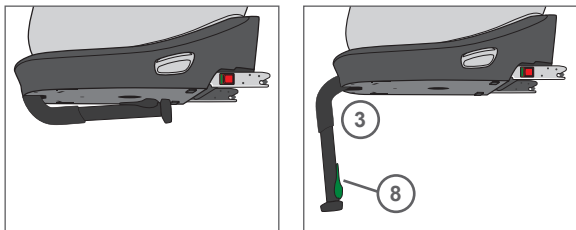

¡AVISO! No coloque ningún objeto en el espacio para los pies en el suelo del coche.

- Mantenga pulsados los botones verdes (33) a ambos lados antes de activar el asa del sistema ISOFIX (7) y estire de los conectores (4) completamente.

¡AVISO! Asegúrese de que los dos indicadores verdes (5) de los conectores ISOFIX (4) no son visibles antes de la instalación. En caso de que lo fuesen, desactívelos presionando los botones del sistema ISOFIX (6).

- Presione ambos conectores (4) contra las guías de anclaje (2) hasta que queden bloqueadas con un "click" a ambos lados.
- Asegúrese de que el asiento ha quedado bloqueado estirando de la silla.
- El indicador verde (5) debe ser ahora visible claramente a ambos lados de los conectores ISOFIX (6).
- Pulse de nuevo los botones verdes (33) a ambos lados y active el asa de ajuste (7) y empuje la CYBEX Sirona hacia el respaldo del asiento hasta que éste esté en contacto con el de la silla.
- Ahora empuje de nuevo hasta que el asa (7) quede también bloqueada.
- Ahora puede dirigirse a la sección "AJUSTANDO LA PATA DE SOPORTE".

¡AVISO! En algunos asientos de coche hechos de materiales sensibles (p.ej. cuero, terciopelo, etc.), el uso de la silla puede dejar marcas de uso y desgaste. Para evitarlo, debería poner debajo de la silla una sábana o toalla como protección. En este contexto, también nos gustaría referirle a las instrucciones de limpieza, que se deben seguir desde el primer uso de la silla.

AVISO! Não ponha objectos em frente da cadeira de segurança.

- Aperte os botões verdes (33) que estão colocados tanto do lado esquerdo como no direito antes de activar a alavanca de ajuste do sistema ISOFIX (7). Pressione esta alavanca de um lado, ao mesmo tempo que deverá puxar os fixadores ISOFIX (4) para fora.

AVISO! Assegure-se de que os indicadores verdes (5) dos fixadores ISOFIX (4) não se podem ver antes da instalação. Em caso de que sim, trate de desactivá-los pressionando os botões do sistema ISOFIX (6).

- Pressione ambos os fixadores (4) contra as guias de fixação (2) até que fiquem bloqueados, ouvir-se-á um "click" em ambos os lados.
- Puxe da cadeira de forma a assegurar-se de que o assento ficou bem bloqueado.
- O indicador verde (5) deverá ver-se claramente em ambos os lados dos fixadores ISOFIX (6).
- Pulse de novo os botões verdes (33) em ambos os lados e active a alavanca de ajuste (7) empurrando ao mesmo tempo a CYBEX SIRONA até ao encosto do assento do automóvel até que esta entre em contacto com ele.
- Empurre de novo até que a alavanca (7) fique também bloqueada.
- Dirija-se agora à secção "REGULAÇÃO DA PERNA DE APOIO".

AVISO! É possível que alguns assentos de automóvel de material mais sensível (ex: veludo, pele, etc.) demonstrem sinais de descoloração e desgaste. De forma a evitar este desgaste poderá, por exemplo, colocar uma toalha debaixo da cadeira. Neste contexto referimo-nos também às instruções de limpeza, que deverão ser consideradas antes da primeira utilização.

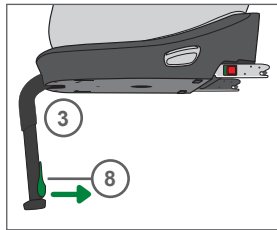
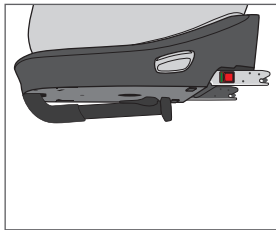
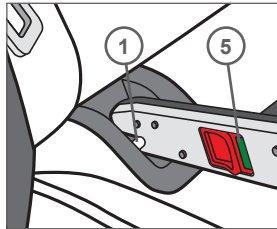
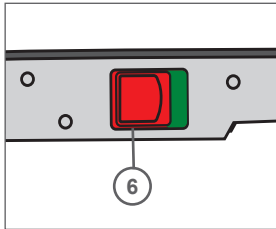
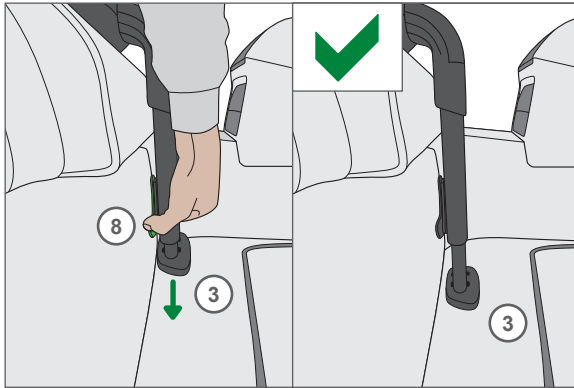

AJUSTANDO LA PATA DE SOPORTE

Presione el asa de ajuste (8) y despliegue la pata de soporte (3) hasta que toque con el suelo. Después de esto ajústela en la siguiente posición (la siguiente más larga) para asegurar un correcto anclado.

¡AVISO! Asegúrese de que la CYBEX Sirona reposa en el asiento del coche.

DESINSTALACIÓN DE LA SILLA DE SEGURIDAD

Siga las siguientes instrucciones para desinstalar la silla de seguridad:

- Retire la silla del respaldo utilizando el asa de ajuste.
- Desactive los conectores ISOFIX (4) presionando y estirando de los botones rojos (6).
- Utilizando el asa de ajuste (8) puede devolver la pata de ajuste (3) a su posición original.

¡AVISO! Recoger los conectores ISOFIX (4) y utilizar las piezas para cubrirlos no sólo evitará que se dañe la tapicería del coche sino que también evitará que los conectores se ensucien o estropeen.



¡Atención! La pata de soporte (3) debe estar en contacto directo con el suelo del vehículo. No debe haber espacio alguno ni objetos entre la pata y el suelo. En caso de existir compartimentos de almacenaje en esta zona, por favor, contacte con el fabricante del vehículo para comprobar la compatibilidad.

REGULAÇÃO DA PERNA DE APOIO

Puxe o manípulo de ajuste (8) que se situa no final da perna de apoio ao mesmo tempo que puxa a perna de apoio (3) para fora até que esta toque o chão do veículo.

AVISO! Assegure-se de que a CYBEX SIRONA esteja apoiada no assento do veículo e que não levite.

DESINSTALAÇÃO DA CADEIRA

Siga os passos de instalação na ordem inversa.

- Retire a cadeira utilizando a alavanca de ajuste.
- Desactive os fixadores ISOFIX (4) pressionando os botões vermelhos (6).
- Utilizando a alavanca de ajuste (8) poderá por a perna de apoio, de volta à sua posição original.

AVISO! Guardar os fixadores ISOFIX (4) e utilizar as peças para cobri-los não só evitará estragos nos tecidos do automóvel assim como que também se evitará que os fixadores se sujem e/ou se estraguem.



ATENÇÃO! A perna de apoio (3) deverá estar sempre em contacto directo com o chão do veículo. Não deverá haver objectos ou espaço entre o chão do veículo e a perna de apoio. Em caso de que haja um compartimento debaixo deverá contactar o fabricante do veículo.

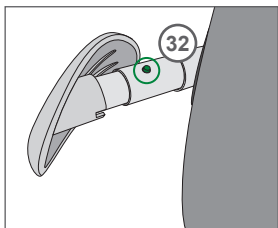
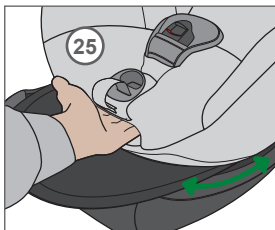
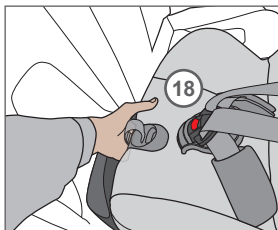

AJUSTE PARA SENTADO Y RECLINADO

La CYBEX Sirona ofrece hasta 7 diferentes posiciones de reclinado para ofrecer la máxima seguridad y comodidad para su hijo.

Cuando su hijo se quede dormido, active el asa de ajuste (25) para colocar la CYBEX Sirona en la posición deseada. Siempre asegúrese de que la estructura (18) queda bloqueada con un click.

AJUSTANDO LOS PROTECTORES LATERALES

La CYBEX Sirona está equipada con el Sistema de Protección Lineal en Impactos Laterales (L.S.P.) Este sistema aumenta la seguridad de su hijo en caso de accidente. Estire el sistema hacia la puerta tanto como pueda.

¡AVISO! Asegúrese de que el sistema L.S.P. está ajustado.

Presione el botón (32) y guarde el sistema L.S.P.

¡AVISO! Los recién nacidos que no son capaces de sentarse por sus propios medios (aproximadamente 1 año), deberán utilizar la posición más reclinada de la silla en el sentido contrario a la marcha por motivos ortopédicos y de seguridad.



¡Atención! Por motivos de seguridad el vehículo debe estar parado cuando se reclina la silla!

REGULAÇÃO DA CADEIRA E RESPECTIVA RECLINAÇÃO

A CYBEX SIRONA oferece 7 posições de reclinación proporcionando conforto e segurança à criança enquanto esta viaja.

Quando a criança adormecer, active o manipulador de ajuste (25) que se situa na parte da frente da cadeira e recline a CYBEX SIRONA. Assegure-se sempre que a cadeira se encontra bloqueada, para isso deverá ouvir um "click".

REGULAÇÃO DAS PROTECÇÕES LATERAIS

A CYBEX SIRONA está equipada com o sistema linear em impactos laterais (L.S.P). Este sistema aumenta a segurança da criança em caso de impacto lateral. Este sistema pode ser ajustado e instalado em 3 posições diferentes. Puxe o L.S.P para fora tanto como seja possível.

AVISO! Assegure-se de que o sistema de L.S. P está correctamente instalado (deverá ouvir-se um "Click").

Pressione o botão de bloqueio (32) e empurre a protecção lateral L.S.P do assento simultaneamente. Repita este processo até que a protecção lateral esteja de toda fixa.

AVISO! Recém-nascidos e crianças que ainda não são capazes de sentar-se sozinhas (crianças com 1 ano de idade, mais ou menos), por razões ortopédicas e de segurança, deverão ser sempre transportadas no sentido contra o da marcha na posição mais reclinada da cadeira.



Atenção! Por razões de segurança está extremamente proibido ajustar a cadeira e/ou recliná-la com o carro em movimento!

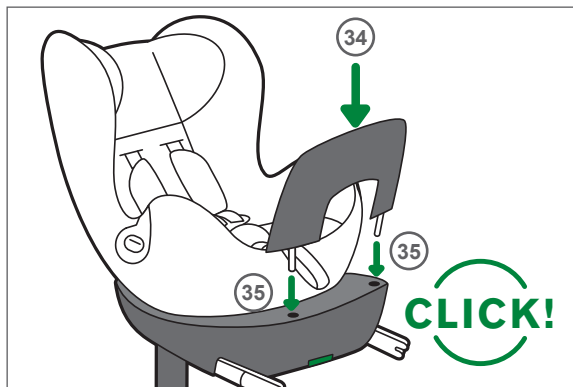

SENTIDO CONTRARIO A LA MARCHA (0 A 18 KG)

MONTAJE DEL SISTEMA ANTIVOLTEO

Coloque la silla en el sentido contrario a la marcha. Extraiga la pieza del sistema antivoltteo (34) de la caja. Colóquelo en sus respectivos huecos (35). Asegúrese de que el lado de la cabeza del tornillo mira hacia la silla. El sonido del "click" indicará que está correctamente instalado.

¡AVISO! Por motivos de seguridad se debe instalar el sistema antivoltteo cuando se utilice el sentido contrario a la marcha de la CYBEX Sirona.

AJUSTANDO EL REPOSACABEZAS

¡AVISO! Sólo se conseguirá el máximo nivel de seguridad si ajusta el reposacabezas (9) correctamente. Se puede regular en 11 posiciones.

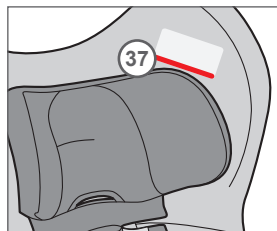
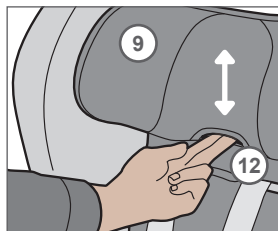
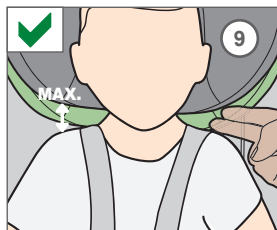
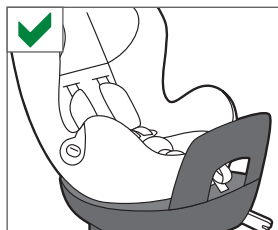

- El reposacabezas (9) debe ser ajustado de tal forma que existan dos dedos de distancia entre la parte inferior del protector de cabeza y la parte superior del hombro del niño.
- Active el asa de ajuste (12) de la parte inferior central de reposacabezas (9) y colóquelo en la posición deseada.

El indicador del reposacabezas (37) indica la altura que debe tener el niño para poder utilizar la silla en el sentido favorable a la marcha. Sólo se podrá usar la silla en este sentido si el reposacabezas cubre la línea roja. Por motivos de seguridad los niños inferiores a esta marca sólo podrán sentarse en el sentido contrario a la marcha. Además, Cybex recomienda utilizar este sentido el mayor tiempo posible.

POSIÇÃO CONTRA O SENTIDO DA MARCHA (0 KG A 18 KG)

MONTAGEM DA BARRA DE IMOBILIZAÇÃO

Vire a cadeira para o sentido contra a marcha. Pegue na barra (34) fora da embalagem. Instale a barra de imobilização nas respectivas reentrâncias (35) na parte de trás da CYBEX SIRONA. Assegure-se de que o lado que apresenta as cabeças dos parafusos é a que está voltada para dentro da cadeira. Ao instalar correctamente esta barra dever-se-á ouvir um "click".

AVISO! A barra de imobilização do sistema deverá ser instalada (veja mais detalhes na secção "SENTIDO CONTRA A MARCHA (0 kg a 18kg)" na parte "Montagem da barra de imobilização".

REGULAÇÃO DO ENCOSTO DE CABEÇA

AVISO! Apenas quando ajustado convenientemente de acordo com a altura poderá o encosto de cabeça (9) proporcionar o nível mais alto de protecção e segurança. A altura do encosto de cabeça poderá ser ajustado em 11 posições diferentes.

- O encosto de cabeça (9) deverá ser ajustado de forma a deixar um espaço de dois dedos entre os ombros da criança e o próprio encosto (9).
- Active o manípulo de ajuste (12) que se situa no encosto de cabeça (9) e coloque o encosto na posição desejada.

O indicador situado no encosto de cabeça (37) mostra a partir de que altura se poderá recomendar o uso no sentido da marcha. A cadeira só deverá ser usada no sentido a favor da marcha a partir do momento em que o encosto de cabeça pise o risco vermelho. Por razões de segurança as crianças cuja altura não ultrapasse esta linha só deverão viajar no sentido contrário ao da marcha. É recomendável o uso no sentido contra o da marcha o máximo de tempo possível.

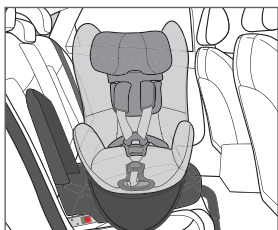
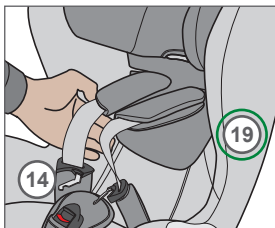
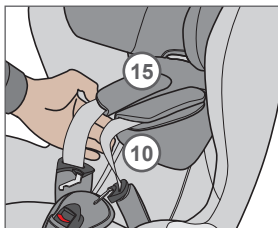
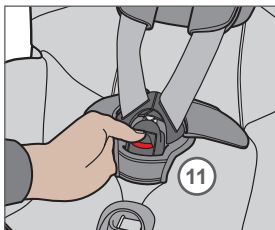
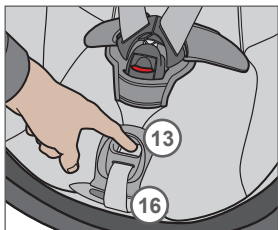

ASEGURANDO CON EL ARNÉS DE SUJECIÓN

Los arneses de seguridad están firmemente anclados al reposacabezas y no se deben ajustar individualmente. Por favor, asegúrese de que el reposacabezas (9) está bloqueado antes de utilizar la silla.

¡AVISO! Asegúrese de que ningún juguete ni otra pieza interfiere con la silla de seguridad.

- Coloque la CYBEX Sirona en la posición de carga (ver sección "Función rotatoria 360°") y coloque al niño en la silla.
- Destense los arneses de seguridad (10) activando el botón central (13) y estirando de ellos.
- Abra el cierre del arnés (11) presionando el botón rojo.
- Las lengüetas (14) pueden fijarse a los laterales de la vestidura. La zona (19) es magnética.

¡AVISO! Siempre tire de los arneses (10); no de los protectores (15).

- Coloque la CYBEX Sirona en la posición de carga (ver sección "Función rotatoria 360°") y coloque al niño en la silla.

¡AVISO! Asegúrese de que los arneses de seguridad (10) no están girados.

- Junte las piezas del anclaje (14) y colóquelas unidas en el arnés central (11).
- Estire de la cinta central (16) hasta que los arneses de seguridad (10) queden ajustados al cuerpo del niño.
- Coloque la silla (18) en la posición original. Cuando se alcance la posición normal la silla debe quedar bloqueada con un "click" audible.

¡AVISO! Para obtener la máxima protección en la CYBEX Sirona los arneses de seguridad deben estar en contacto y bien ajustados al cuerpo del niño.

AO UTILIZAR O SISTEMA DE ARNESES

Os arneses dos ombros estão firmemente ligados ao encosto de cabeça e não deverão ser ajustados por separado. Assegure-se de que o encosto de cabeça (9) está correctamente colocado e bloqueado antes de usar a cadeira.

AVISO! Assegure-se de que qualquer objecto duro e/ou brinquedos não interferem com a cadeira.

- Para colocar a criança na cadeira, gire a CYBEX SIRONA na posição lateral (ver secção 360° Função Giratória).
- Dê mais folga aos arneses (10) activando o manipulador de ajuste (13) puxando ao mesmo tempo os dois cintos dos ombros (10).
- Abra a fivela do cinto (11) apertando firmemente o botão vermelho.
- As linguetas do cinto (14) poderão ser fixas de lado na própria forra. Esta área (19) é magnética.

AVISO! No sistema de arneses, na parte dos ombros, nunca puxe pela parte almofadada (15), mas sim pelo próprio cinto (10).

- Coloque a criança na cadeira e ajuste os arneses (10) de forma a que se situem exactamente por cima dos ombros da criança.

AVISO! Assegure-se de que os cintos (10) não estão torcidos ou cruzados.

- Junte ambos os arneses e insira-os na fivela (11). Dever-se-á ouvir um "click".
- Gentil e cuidadosamente puxe o cinto central (16) de forma a ajustar os ombros e o cinto até que estes fiquem em contacto directo com o corpo da criança.
- Gire a cadeira (18) até à sua posição original. Tendo já a cadeira nesta posição, deverá bloqueá-la na primeira posição de viagem. Ao fazer-lo deverá ouvir-se um "click".

AVISO! De forma a ganhar máxima protecção o cinto, principalmente na parte dos ombros, deverá estar o mais próximo possível, do corpo da criança.

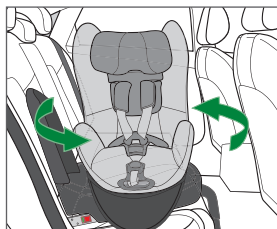
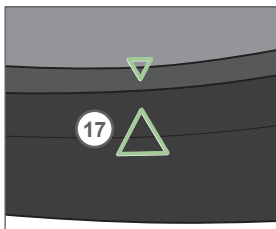
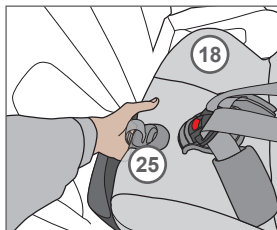
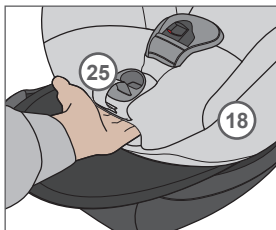

FUNCIÓN ROTATORIA 360°

La CYBEX Sirona se puede rotar 360° para facilitar la instalación con el niño y para cambiar rápidamente entre la posición en el sentido favorable a la marcha y en el sentido contrario. Consulte la sección "CONVERTIR EN EL SENTIDO FAVORABLE DE LA MARCHA".

- Para poder rotar la estructura de la silla (18) primero debe presionar el asa de ajuste naranja (25). Mientras la presiona, coloque la silla en la posición recta haciendo coincidir las marcas (17 y 18).

¡AVISO! Una vez estén unidas las marcas (17 y 18) se podrá rotar la silla.

- Ahora puede rotar la silla (18) y colocar al niño sin complicaciones. Consulte la sección "ASEGURANDO CON EL ARNÉS DE SUJECCIÓN"

¡AVISO! Antes de emprender la marcha, la estructura de la silla (18) debe estar bloqueada en una de las posiciones de viaje.

- Coloque la silla (18) en la posición original. Cuando se alcance la posición normal la silla debe quedar bloqueada con un "click" audible.

¡AVISO! Asegúrese de que la silla (18) está bloqueada intentando girarla sin presionar el asa de ajuste naranja (25).

¡AVISO! Evite que se ensucien o se llenen de arena las partes superiores de la estructura de la base. Esto podría provocar un incorrecto funcionamiento en el funcionamiento de rotación y reclinación de la silla. Si esto ocurriese la suciedad debería limpiarse antes de continuar reclinando o rotando la silla para evitar que ésta sufra daños irreparables.



¡Atención! Cuando viaje con la CYBEX SIRONA, ésta siempre debe estar bloqueada en una de las posiciones. Nunca use la silla sin que esté bloqueada o mientras esté en la posición de sentado.

360° DE ROTAÇÃO

A CYBEX SIRONA pode girar em 360°, de forma a facilitar a entrada e saída da criança da cadeira. Esta rotação facilita também a mudança da cadeira da posição contra o sentido da marcha para o sentido a favor da marcha. Para mais informação veja a secção: "CONVERSÃO DA CADEIRA PARA O SENTIDO DA MARCHA".

- De forma a poder girar o assento (18) deverá pressionar a alavanca laranja de regulação (25) e ao mesmo tempo endireite a cadeira, de forma a coincidir com as marcas laterais (17) e com a cadeira (18).

AVISO! A cadeira só poderá rodar uma vez que esta esteja alinhada com estas marcas laterais (17).

- Agora poderá girar a cadeira (18) para a porta e colocar a criança sem qualquer dificuldade. Veja a secção, "Ao utilizar o Sistema de Arneses".

AVISO! Antes de por o automóvel em movimento assegure-se de que a cadeira (18) está bloqueada numa das suas posições de viagem.

- Gire a cadeira (18) até à sua posição original. Já nesta posição, a cadeira deverá ser bloqueada na primeira posição de viagem. Ao bloquear a cadeira ouvir-se-á um "click".

AVISO! Assegure-se de que a cadeira (18) está correctamente bloqueada. Tente girá-la, sem apertar a alavanca de ajuste (25).

AVISO! Evite o contacto com areia ou terra entre a cadeira e a base giratória. Isto poderá afectar de forma negativa as funções de rotação e reclinção da cadeira. Caso de que tal aconteça a terra ou areia deverá ser removida antes de que gire ou recline a cadeira, caso contrário poderá causar um estrago permanente à cadeira.



Atenção! Tenha sempre a CYBEX SIRONA bloqueada ou na posição contra a marcha ou a favor (dependendo do peso da criança) quando o automóvel esteja em movimento.

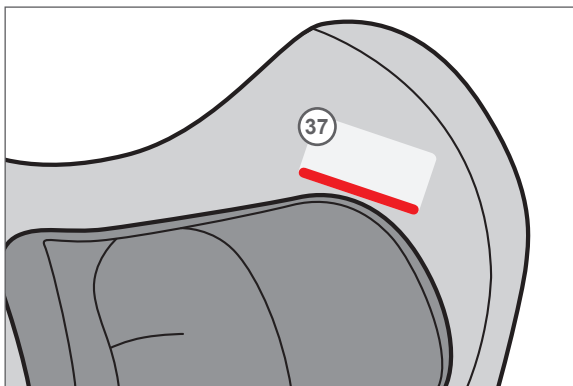
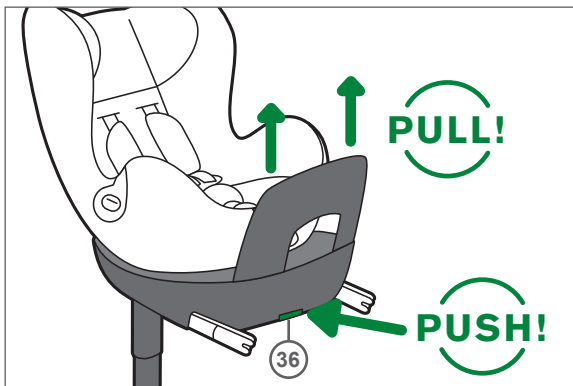

SENTIDO FAVORABLE A LA MARCHA (9-18 KG)

La silla se puede utilizar en el sentido favorable a la marcha desde los 9 kg hasta los 18 kg. Para obtener el máximo nivel de protección recomendamos utilizar la CYBEX Sirona en el sentido contrario a la marcha durante el máximo tiempo posible. Cuando no haya espacio para las piernas del niño puede utilizar la CYBEX Sirona en el sentido de la marcha utilizando el cojín de seguridad.

¡AVISO! Las estadísticas de accidentes de tráfico demuestran que utilizar sistemas de retención en el sentido contrario de la marcha es mucho más seguro para su hijo. Es por este motivo que recomendamos utilizar la CYBEX Sirona en este sentido tanto tiempo como pueda.

¡AVISO! El indicador del reposacabezas indica la altura que debe tener el niño para poder utilizar la silla en el sentido favorable a la marcha. Por motivos de seguridad los niños inferiores a esta marca sólo podrán sentarse en el sentido contrario a la marcha.

CONVERTIR EN EL SENTIDO FAVORABLE A LA MARCHA

Para utilizar la CYBEX Sirona en el sentido favorable a la marcha se deben guardar los arneses de seguridad.

DESMONTAJE DEL SISTEMA ANTIVOLTEO

El sistema antivoltteo sólo se utiliza en el sentido contrario a la marcha. Se debe extraer antes de utilizar la silla en el sentido favorable. Para hacerlo presione el botón (36) mientras estira del sistema.

DESMONTAJE Y ALMACENAJE DEL ARNÉS DE SEGURIDAD

Antes de colocar la CYBEX Sirona en el sentido favorable a la marcha deberá guardar los arneses de seguridad en el compartimento de almacenaje (vea las instrucciones detalladas en la siguiente página).



¡Atención! El uso de los arneses de seguridad en el sentido de la marcha no está permitido.

SENTIDO A FAVOR DA MARCHA (9 KG A 18 KG)

O uso da cadeira no sentido a favor a marcha é permitido a partir do momento que a criança pese entre 9 kg e 18 kg. De maneira a assegurar a máxima protecção recomendamos que use a CYBEX SIRONA no sentido contra a marcha o máximo de tempo possível. Quando esta posição já não seja possível, mais que nada quando já não haja espaço para as pernas da criança, poderá usar a CYBEX SIRONA no sentido a favor da marcha utilizando a almofada de segurança.

AVISO! As estatísticas provam que, em caso de acidente, a maneira mais segura de transportar a criança é no sentido contra a marcha. Por isso mesmo, recomendamos o uso da CYBEX SIRONA nesta posição o máximo de tempo possível.

AVISO! O indicador situado no encosto de cabeça mostra a partir de que altura se poderá recomendar o uso no sentido da marcha. Por razões de segurança as crianças cuja altura não ultrapasse esta linha só deverão viajar no sentido contrário ao da marcha.

CONVERSÃO DA CADEIRA PARA O SENTIDO A FAVOR DA MARCHA

De forma a usar, correctamente, a CYBEX SIRONA no sentido a favor da marcha, deverá guardar o sistema de arneses.

DESMONTAGEM DA BARRA DE IMOBILIZAÇÃO

A barra de imobilização só será necessária quando viaje no sentido contra a marcha. Esta deverá ser removida antes de utilizar a cadeira no sentido a favor da marcha. Para remover a barra pressione o botão (36) ao mesmo tempo que deverá puxar a barra.

DESMONTAGEM/ARRUMAÇÃO DO SISTEMA DE ARNESES DE 5 PONTOS

Deverá guardar o sistema de arneses de 5 pontos antes de usar a CYBEX SIRONA no sentido a favor da marcha (veja mais detalhes na próxima página).



Atenção! O uso do sistema de arneses no sentido a favor da marcha está extremamente proibido.

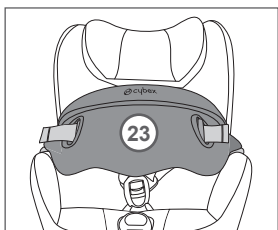
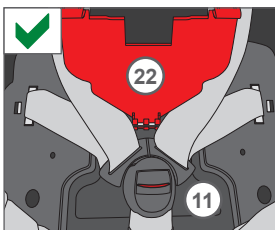
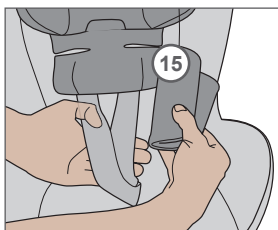
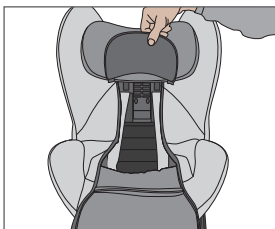
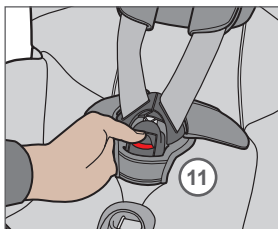
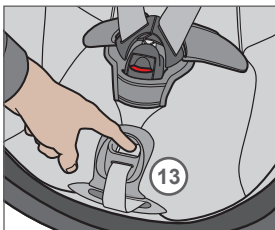
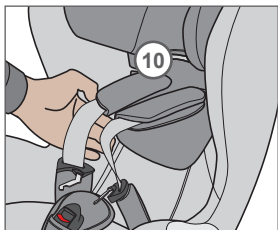

DESMONTAJE Y ALMACENAJE DEL ARNÉS DE SEGURIDAD

Siga las instrucciones:

- Primero coloque el reposacabezas en la posición más elevada.
- Suelte los arneses de seguridad (10) activando la pieza central (13) y tire de ellos tanto como pueda.
- Desactive el cierre (11) presionando el botón rojo.
- Extraiga la vestidura de la zona de sentado hasta que pueda ver el compartimento para el almacenaje de los arneses de seguridad.
- Extraiga los protectores (15) de los arneses (10) y del arnés central (11).
- Ahora estire los arneses y una de nuevo las piezas de anclaje.
- Abra la tapa roja del compartimento de almacenaje (22) y coloque el cierre (11) dentro.

¡AVISO! La silla no se podrá girar hasta que el cierre (11) esté colocado en su compartimento (22).

- Cierre la tapa (22) y vuelva a colocar la vestidura.
- Conserve los protectores en un lugar seguro y coloque ahora el cojín de seguridad (23).



¡Atención! El uso de los arneses de seguridad en el sentido de la marcha no está permitido.

DESMONTAGEM/ARRUMAÇÃO DO SISTEMA DE ARNESES DE 5 PONTOS

Proceda da seguinte forma:

- Primeiro coloque o encosto de cabeça na posição mais elevada.
- Solte os arneses (10) activando a peça central (13) e puxe tanto como seja possível.
- Desprenda-os (11) pressionando o botão vermelho.
- Retire a forra do assento até que consiga ver o compartimento de armazenamento do sistema de arneses.
- Retire os protectores (15) dos arneses (10) e do arnés central (11).
- Puxe dos arneses e volte a apertá-los.
- Abra a tampa vermelha do compartimento de armazenamento (22) e coloque a fivela entrepernas (11) dentro.

AVISO! A cadeira não poderá girar para a posição a favor da marcha até que não retire o sistema de arneses (11) e os guarde correctamente no compartimento (22).

- Feche a tampa (22) e volte a colocar a forra.
- Conserve os protectores num lugar seguro e coloque, agora, a almofada de segurança (23).



Atenção! O uso do sistema de arneses no sentido a favor da marcha está extremamente proibido.

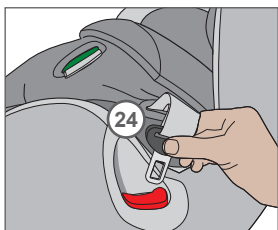
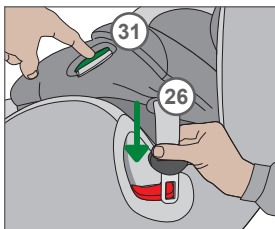
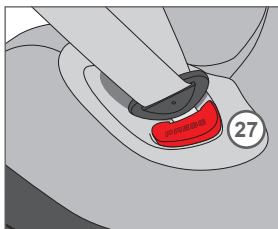
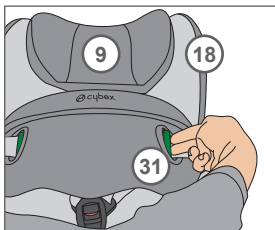
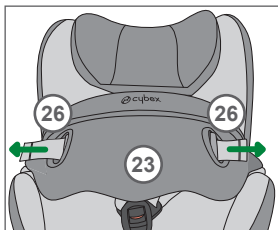

AJUSTE DEL COJÍN DE SEGURIDAD

Estire de las cintas de ajuste de la parte frontal del cojín de seguridad (26) para ajustarlo al cuerpo del niño.

¡AVISO! El cojín de seguridad debe estar bien ajustado para poder ofrecer la máxima protección al niño. No utilice ropa de invierno muy gruesa.

Para soltar las cintas (26) presione los botones del cojín (23) y estire de las lengüetas (31).

ASEGURANDO CON EL COJÍN DE SEGURIDAD

- Extraiga los sistemas de ajuste del cojín (23) de la estructura (18) presionando los botones (27).

¡AVISO! Al instalar la silla, puede soltar una única pieza de anclaje y dejar la otra colocada para que el procedimiento sea más sencillo.

Después de ajustar el reposacabezas (9) y el cojín de seguridad (23), coloque al niño en la silla (18).

- Coloque la lengüeta metálica (24) del cojín de seguridad en la pieza de anclaje y asegúrese de que queda bloqueada con un "click" audible.
- Estire del cojín de seguridad (23) para asegurarse de que está bien ajustado.
- Ajuste el cojín de seguridad (23) estirando de las dos cintas (26). El cojín de seguridad se instala de forma que se pueda pasar la mano ajustadamente entre el niño y el cojín.

¡AVISO! Los anclajes deben estar libres de suciedad y otros objetos para que funcionen correctamente.



¡Atención! Por la seguridad de su hijo (entre los 9 y los 18 kg de peso), el cojín sólo se debe utilizar en la posición en sentido de la marcha.

REGULAÇÃO DA ALMOFADA DE SEGURANÇA

Puxe as correias de ajuste (26) da parte da frente da almofada de segurança (23). Este ajuste permite aproximar a almofada de forma a proteger a criança sem que prenda demasiado os seus movimentos.

AVISO! A almofada de segurança oferece a máxima protecção e conforto única e simplesmente quando esta seja utilizada e ajustada correctamente. A criança não deverá levar roupas de inverno demasiado grossas.

Para soltar as correias da almofada (26) pressione o botão da almofada (31) e puxe as linguetas para fora da almofada de segurança (23).

AO UTILIZAR A ALMOFADA DE SEGURANÇA

- Desbloqueie a almofada de segurança (23) da cadeira (18) pressionando o botão (27).

AVISO! Alternativamente a almofada de segurança (23) poderá desprender-se de um lado e afastar-se de forma a permitir a entrada e saída da criança na cadeira.

Após regular o encosto de cabeça (9) e a almofada de segurança (23) poderá colocar a criança no assento.

- Insira a lingueta de metal (24) da almofada de segurança no respectivo sítio. Assegure-se de que está realmente apertada, deverá ouvir-se um "click".
- Puxe da almofada de segurança (23) para assegurar-se que esta está bem instalada.
- Ajuste a almofada de segurança (23) utilizando as duas tiras da almofada (26). De forma a instalar correctamente a almofada de segurança deverá deixar um espaço de, mais ou menos, uma mão entre a criança e a almofada.

AVISO! Para que os sistemas de fixação possam funcionar correctamente, estes deverão estar devidamente limpos e livres de qualquer objecto.



Atenção! Para assegurar a máxima segurança da sua criança (que pese entre 9 kg e um máximo de 18 kg), a almofada de segurança (23) deverá ser unicamente usada no sentido a favor ao da marcha.

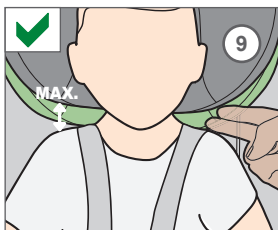
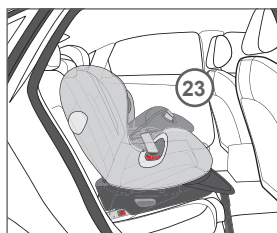
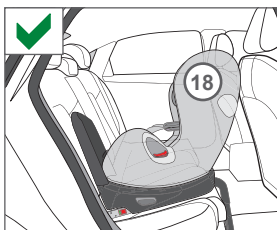
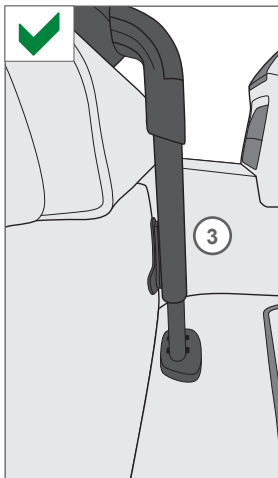
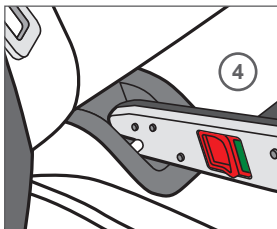
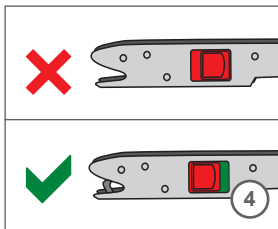

¿ESTÁ SU HIJO ADECUADAMENTE ASEGURADO?

Para garantizar la máxima seguridad de su hijo, por favor compruebe que:

- Los conectores ISOFIX (4) están anclados correctamente al vehículo y la pata de soporte está bien instalada.
- La silla (18) está bloqueada en la posición de viaje.
- El reposacabezas (9) está correctamente ajustado.
- En la posición en el sentido del contrario a la marcha los arneses (10) están debidamente ajustados al cuerpo del niño y no se han girado.
- En el sentido favorable a la marcha el cojín de seguridad (23) se ha ajustado al cuerpo del niño y está bien ubicado en la silla.
- Los recién nacidos que no son capaces de sentarse por sus propios medios (aproximadamente 1 año), deberán utilizar la posición más reclinada de la silla en el sentido contrario a la marcha por motivos ortopédicos y de seguridad.

LIMPIEZA

Siempre se deben utilizar los tejidos originales de la silla, ya que el tapizado es una parte fundamental para el correcto funcionamiento de la silla de seguridad. Puede conseguir tapizados adicionales en los puntos de venta.

¡AVISO! Lave la funda antes del primer uso.

La funda es lavable a máquina a 30° C y con ciclo de ropa delicada. Si lo lava a una temperatura mayor la funda podría decolorarse.

Lave la funda separadamente y nunca la seque en secadora. No seque la funda bajo la luz directa del sol. Puede limpiar las piezas de plástico con detergente suave y agua templada.

! **¡Atención!** Por favor no usar detergentes químicos o lejía bajo ninguna circunstancia!

ESTÁ A CRIANÇA DEVIDAMENTE SEGURA NA CADEIRA?

Antes de viajar e de forma a garantir a máxima segurança, teste que:

- Os fixadores ISOFIX (4) e a perna de apoio (3) estão correctamente instalados no veículo.
- A cadeira (18) está bloqueada na posição correcta.
- Utilize, no sentido contrário ao da marcha, o sistema de arneses de 5 pontos e veja se este foi correctamente ajustado ao tamanho da criança.
- Os cintos (10) não deverão estar torcidos e deverão estar correctamente apertados.
- No sentido a favor da marcha e utilizando a almofada de segurança (23) verifique que esta está bloqueada e ajustada convenientemente.
- Recém-nascidos e crianças que ainda não são capazes de sentar-se sozinhas (crianças com 1 ano de idade, mais ou menos), por razões ortopédicas e de segurança, deverão ser sempre transportadas no sentido contra o da marcha na posição mais reclinada da cadeira.

LIMPEZA

Dever-se-á utilizar sempre os tecidos originais da cadeira, uma vez que a forra é uma parte fundamental para o correcto funcionamento da cadeira de segurança. Poderá adquirir forras adicionais nos pontos de venda Cybex.

AVISO! Lave a forra antes da primeira utilização.

A forra é lavável na máquina a 30° C num ciclo de roupa delicada. Em caso de que a lave a uma temperatura mais elevada do que a recomendada poder-se-á dar o caso de que ocorra uma descoloração.

Lave a forra em separado e nunca a seque na máquina. Não seque a forra directamente ao sol. Poderá limpar as peças de plástico com detergente suave e água morna.



Atenção! Nunca use químicos ou lexívia ao lavar o produto.

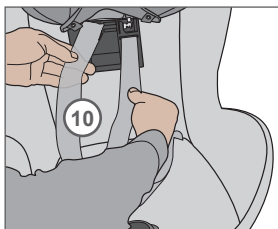
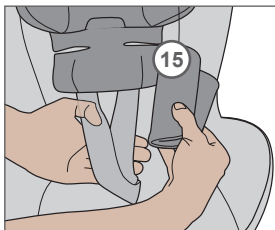
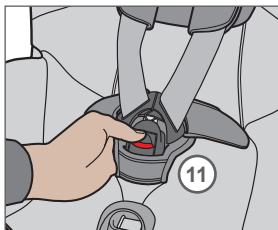

EXTRAER LA VESTIDURA

La vestidura consta de 5 partes, ajustadas a la estructura mediante cintas de Velcro® y botones de presión. Una vez haya desactivado todos estos mecanismos, puede extraer las vestiduras para lavarlas.

¡AVISO! Antes de extraer individualmente las partes de la vestidura, asegúrese de que ésta reposa sobre las partes decorativas doradas.

Siga estos pasos colocando la silla en el sentido contrario a la marcha:

- Desactive el arnés (11).
- Extraiga los protectores de hombros (15).
- Ahora haga pasar los arneses de seguridad (10) por la vestidura.
- Ahora puede estirar de la vestidura completamente para extraerla.
- Para volver a colocarla siga los pasos en orden inverso.

CUIDADO DEL PRODUCTO

Para garantizar la máxima seguridad de su CYBEX Sirona, es necesario que tome nota de lo siguiente:

- Todas las partes importantes de la silla de seguridad deben ser revisadas de daños periódicamente. Las partes mecánicas deben funcionar perfectamente.
- Asegúrese de que la CYBEX Sirona no ha sido dañada al presionarla entre la puerta y el asiento del coche u otros objetos sólidos.
- Evite que se ensucien o se llenen de arena las partes superiores de la estructura de la base. Esto podría provocar un incorrecto funcionamiento en el funcionamiento de rotación y reclinación de la silla. Si esto ocurriese la suciedad debería limpiarse antes de continuar reclinando o rotando la silla para evitar que ésta sufra daños irreparables.

Por ejemplo, en caso de que la silla caiga al suelo, deberá ser comprobada por el fabricante antes de usarla de nuevo.



¡Atención! La vestidura forma parte del diseño de la CYBEX Sirona por lo que nunca se debe utilizar sin ella.

REMOÇÃO DA FORRA

A forra conta com 5 partes que se ajustam à estrutura mediante tiras de Velcro® e botões de pressão. Uma vez que tenha desactivado todos os mecanismos da cadeira poderá extrair a forra para lavá-la.

AVISO! Antes de separar todas as peças individuais da forra assegure-se de que esta está posta por cima das partes prateadas decorativas.

Para colocar a cadeira no sentido contrário ao da marcha siga as seguintes instruções:

- Desactive o sistema de arneses (11).
- Retire os protectores de ombros (15).
- Passe os arneses (10) pela forra.
- Puxe da forra até retirá-la completamente.
- Para voltar a colocá-la siga os mesmos passos mas em ordem inversa.

CUIDADOS

Para garantir a máxima protecção, é essencial que cumpra os seguintes aspectos:

- Todas as partes importantes da cadeira deverão ser revistas periodicamente. As partes mecânicas deverão sempre funcionar devidamente.
- Assegure-se de que a CYBEX SIRONA não se danificou ao ser pressionada pela porta, assento e/ou outros objectos sólidos.
- Evite o contacto com areia ou terra entre a cadeira e a base giratória. Isto poderá afectar de forma negativa as funções de rotação e reclinção da cadeira. Caso de que tal aconteça a terra ou areia deverá ser removida antes de que gire ou recline a cadeira, caso contrário poderá causar um estrago permanente à cadeira.

Por exemplo, em caso de que a cadeira caia ao chão, esta deverá ser comprovada pelo fabricante antes de voltar a utilizá-la.



Atenção! A forra da cadeira é um componente integral do design de segurança da CYBEX SIRONA.

QUÉ HACER TRAS UN ACCIDENTE

Si se ha visto involucrado en un accidente, la silla de seguridad ha podido resultar dañada aunque a simple vista no se aprecie. En este caso, la silla de seguridad debe ser examinada por el fabricante y si fuera necesario debería reemplazarse.

DURACIÓN DEL PRODUCTO

La CYBEX Sirona ha sido diseñada para durar hasta que el niño no la necesite. No obstante, debido a los grandes cambios de temperatura y a circunstancias excepcionales dentro de un coche, es necesario tomar nota de lo siguiente:

- Quite o cubra con una prenda ligera su CYBEX Sirona si sabe que el coche va a estar expuesto al sol durante un largo periodo de tiempo.
- Examine con regularidad que las piezas metálicas y plásticas de la silla no hayan cambiado de forma o color. Si aprecia cualquier cambio no utilice la silla y haga que el fabricante la examine y la reemplace en caso necesario.
- Los cambios en el tapizado del asiento, especialmente colores desteñidos o el desgaste natural no afectan a la efectividad del producto.

RECICLAJE

Cuando ya haya usado su CYBEX Sirona y no la necesite más es importante una correcta eliminación de la silla. El sistema de reciclaje de residuos es diferente en cada comunidad. Por favor, contacte con su Ayuntamiento o con la compañía local de reciclaje para asegurarse de su correcta eliminación.

CONTACTO

Cybox GmbH

Riedinger Str. 18 / 95448 Bayreuth / Germany

www.cybox-online.com / info@cybox-online.com

www.facebook.com/cybox.online

QUE FAZER EM CASO DE ACIDENTE

Em caso de acidente, a cadeira poderá aparentar que se encontra em perfeitas condições. Em qualquer caso esta deverá ser examinada pelo fabricante e substituída em caso seja necessário.

DURABILIDADE DO PRODUTO

A CYBEX SIRONA foi desenhada para cumprir as suas funções correctamente para um máximo uso de 4 anos. No entanto, e uma vez que dentro de um automóvel a cadeira poderá estar submetida a grandes flutuações de temperatura e a forças/tensões imprevisíveis, tenha atenção aos seguintes aspectos:

- Retire ou cubra com um pano/toalha a CYBEX SIRONA se sabe de antemão que o automóvel vai estar exposto ao sol durante bastante tempo.
- Examine com regularidade que as peças metálicas e de plástico da cadeira não mudam de cor. Se verificar alguma mudança não utilize a cadeira, é importante que o fabricante a examine e as substitua caso seja necessário.
- As mudanças de cor da forra, especialmente cores desfalecidas e o desgaste natural da mesma não afectam a efectividade do produto.

ELIMINAÇÃO

No fim de vida deste produto a cadeira deverá ser devidamente eliminada. A norma de reciclagem poderá variar de país para país. Para tal contacte com a área do meio ambiente da sua zona para assegurar-se de que está a tomar os passos correctos para a destruição/eliminação da CYBEX SIRONA.

CONTACTO

Cyber GmbH

Riedinger Str. 18 / 95448 Bayreuth / Germany

www.cybex-online.com / info@cybex-online.com

www.facebook.com/cybex.online

GARANTÍA

La presente garantía sólo es de aplicación en el país en el que el consumidor adquirió inicialmente el producto a un detallista. La garantía cubre todos los defectos de materiales y fabricación, existentes o que puedan aparecer, por un período de tres (3) años desde la fecha de compra inicial (garantía del fabricante). En caso de que aparezca cualquier defecto de materiales o de fabricación, nosotros decidiremos, según nuestro criterio, reparar el producto sin coste o entregar un producto nuevo. Para obtener esta garantía es preciso entregar o enviar el producto al detallista que vendió inicialmente el producto y aportar una prueba de compra (recibo o factura) que muestre la fecha de compra, el nombre del detallista y el modelo del producto. Esta garantía no es de aplicación en caso de que el producto sea enviado o entregado al fabricante o a cualquiera otra persona que no sea el detallista que vendió el producto inicialmente al consumidor. Por favor, verifique que el producto está completo y que no presenta ningún defecto de materiales ni de fabricación en el momento de la compra o, si se ha adquirido a distancia, en el mismo momento de recibirlo. En caso de apreciar cualquier defecto, deje de utilizar el producto y entréguelo o envíelo al detallista. El producto debe entregarse limpio y completo. Antes de contactar con la tienda lea este manual detenidamente. La garantía no cubre ningún daño causado por un mal uso, la influencia del entorno (agua, fuego, irregularidades del terreno, etc.) o el desgaste normal del producto. Sólo es de aplicación en caso de que el uso del producto sea acorde al manual de instrucciones y si cualquiera modificación o reparación ha sido efectuada por personas autorizadas y se han utilizado piezas y accesorios originales. La garantía no excluye, limita o afecta de ningún modo a los derechos del consumidor establecidos por ley, incluyendo reclamaciones por responsabilidad civil o quejas por incumplimiento de contrato que el comprador quiera interponer contra el vendedor, el fabricante o el producto.

Cybox GmbH

Riedinger Str. 18 / 95448 Bayreuth / Germany

www.cybox-online.com / info@cybox-online.com

www.facebook.com/cybox.online

GARANTIA

A presente garantia só se aplica no país em que o consumidor adquiriu a cadeira. A garantia cobre todos os defeitos de material e/ou de fabricação que possam existir ou surgir num período de três (3) anos desde a data da compra inicial (garantia do fabricante). Em caso de que apareça qualquer defeito, a Cybex decidirá reparar o produto sem gastos extra ou, em caso de que o veja necessário, entregar um produto novo. Para obter esta garantia é preciso entregar ou enviar o produto em questão ao vendedor que inicialmente lhe vendeu o produto apresentando, ao mesmo tempo, a factura ou recibo de compra que mostra a data, o nome do vendedor e o modelo em questão. Esta garantia não será aplicada em caso de que não envie o produto directamente ao vendedor. No momento da compra, ou, se se dá o caso de que o adquiriu à distância, no momento em que o receba, faça o favor de revisar se o produto está completo e que não apresenta qualquer tipo de defeito. Em caso de que encontre algum defeito não utilize o produto. Entregue-o ou envie-o de novo ao vendedor. O produto dever-se-á entregar limpo e completo. Antes de contactar com a loja leia este manual até ao final. Esta garantia não cobre estragos causados pelo mau uso, condições externas (água, fogo, irregularidades do terreno, etc.) ou o desgaste normal do produto. Esta garantia só é válida em caso de que use o produto tendo em conta o seu manual de instruções e se qualquer modificação ou reparação for feita por pessoal autorizado utilizando peças e acessórios originais. A garantia não exclui, limita ou afecta os direitos dos consumidores estabelecidos por lei, incluindo reclamações por responsabilidade civil ou queixas por incumprimento do contracto entre o consumidor e vendedor, o fabricante e o produto.

