

 0 kg – 13 kg

britax

BABY-SAFE BELTED BASE

Instrukcja użytkowania

Návod k použití

Návod na použitie

Felhasználó útmutató

Navodila za uporabo

Upute za korisnika

Bruksanvisning

Bruksveiledning

Käyttöohje

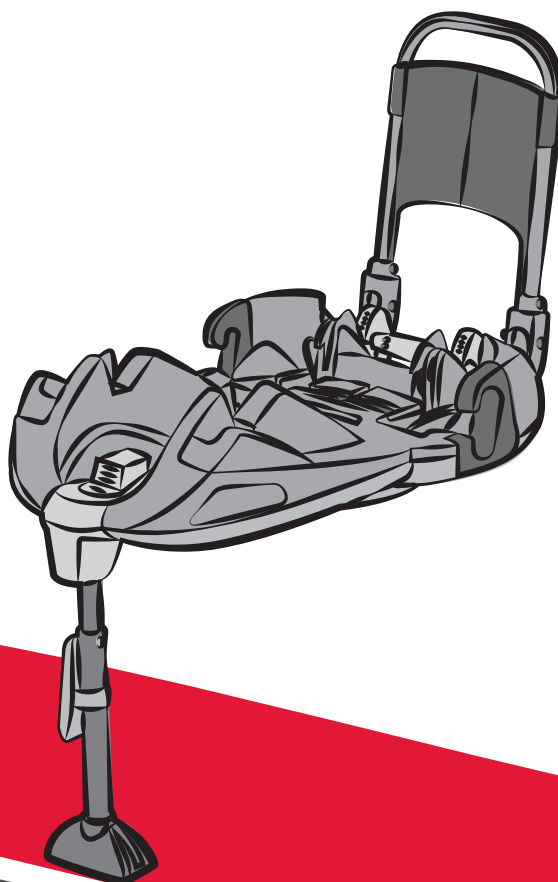

PL

CZ

SK

HU

SL

HR

SE

NO

FI

BABY-SAFE Belted Base

Instrukcja obsługi

Cieszymy się , że nasz produkt **BABY-SAFE Belted Base** może w bezpieczny sposób służyć Państwa dziecku w pierwszych miesiącach jego życia.

Aby właściwie chronić dziecko należy bezwzględnie przestrzegać wskazówek dotyczących użytkowania i montowania BABY-SAFE Belted Base zawartych w tej instrukcji.

Pytania dotyczące użytkowania należy kierować bezpośrednio do nas.

BRITAX RÖMER Kindersicherheit GmbH
Britax Excelsior Ltd.

Návod k použití

Těší nás, že naše dětská autosedačka **BABY-SAFE Belted Base** smí Vaše dítě bezpečně provázet v prvních měsících jeho života.

Aby mohlo být Vaše dítě správně chráněno, musí být autosedačka BABY-SAFE Belted Base bezpodmínečně namontována a používána tak, jak Vám v tomto návodu popíšeme.

Pokud budete mít ještě dotazy k použití, obraťte se prosím na nás.

BRITAX RÖMER Kindersicherheit GmbH
Britax Excelsior Ltd.

Návod na použitie

Teší nás, že naša detská autosedačka **BABY-SAFE Belted Base** smie vaše dieťa bezpečne sprevádzať v prvých mesiacoch jeho života.

Aby mohlo byť vaše dieťa správne chránené, musí byť autosedačka BABY-SAFE Belted Base bezpodmienečne namontovaná a používaná tak, ako vám v tomto návode popíšeme.

Ak budete mať ešte otázky k použitiu, obraťte sa, prosím, na nás.

BRITAX RÖMER Kindersicherheit GmbH
Britax Excelsior Ltd.



Spis treści

| | |
|-----------------------------------------------------------------------------------------------------|-----------|
| 1. Zastosowanie | 5 |
| 2. Użytkowanie w pojazdach | 7 |
| 2.1 przy użyciu samochodowego 3-punktowego pasa bezpieczeństwa (częściowo uniwersalnie) | 9 |
| 3. Mocowanie fotelika w pojeździe | 11 |
| 3.1 Mocowanie kołyski za pomocą BABY-SAFE Belted Base | 15 |
| 3.2 Wypinanie | 25 |
| 3.3 Jak właściwie zamontować kołyskę z BABY-SAFE Belted Base | 29 |
| 4. Wskazówki dotyczące czyszczenia i konserwacji | 33 |
| 4.1 Czyszczenie | 35 |
| 5. Wskazówki dotyczące utylizacji poszczególnych części fotelika | 35 |
| 6. Gwarancja - dwa lata | 37 |
| 7. Karta gwarancyjna / lista kontrolna przekazania | 42 |

Obsah

| | |
|------------------------------------------------------------------------------------------------|-----------|
| 1. Vhodnost | 6 |
| 2. Použití v automobilu | 8 |
| 2.1 s 3bodovým bezpečnostním pásem vozidla a opěrnou nohou (Semi univerzální) | 10 |
| 3. Zabudování v automobilu | 12 |
| 3.1 Upevnění vaničky dětské sedačky pomocí BABY-SAFE Belted Base..... | 16 |
| 3.2 Demontáž | 26 |
| 3.3 Tak je Vaše vanička dětské sedačky s BABY-SAFE Belted Base správně namontovaná | 30 |
| 4. Návod na technickou údržbu | 34 |
| 4.1 Čištění | 36 |
| 5. Upozornění k likvidaci | 36 |
| 6. Záruka - dva roky | 38 |
| 7. Záruční karta / předávací list | 44 |

Obsah

| | |
|-------------------------------------------------------------------------------------------------|-----------|
| 1. Vhodnosť | 6 |
| 2. Použitie v automobile | 8 |
| 2.1 s 3-bodovým bezpečnostným pásmom vozidla a opornou nohou (Semi univerzálna) | 10 |
| 3. Zabudovanie v automobile | 12 |
| 3.1 Upevnenie kolíska detskej sedačky pom ocou BABY-SAFE Belted Base | 16 |
| 3.2 Tak je vaša kolíska detskej sedačky s BABY-SAFE Belted Base správne namontovaná | 30 |
| 4. Návod na technickú údržbu | 34 |
| 4.1 Čistenie | 36 |
| 5. Pokyny na likvidáciu | 36 |
| 6. Záruka – dva roky | 38 |
| 7. Záručný list / potvrdenie o prevzatí | 46 |



1. Zastosowanie

BABY-SAFE Belted Base została sprawdzona i dopuszczona do użytku w połączeniu z fotelikami BABY-SAFE plus (z drążkami blokującymi **X**), BABY-SAFE plus II, BABY-SAFE plus SHR i BABY-SAFE plus SHR II.



Prezentowane kołyski są oznaczone symbolem ISOFIX.

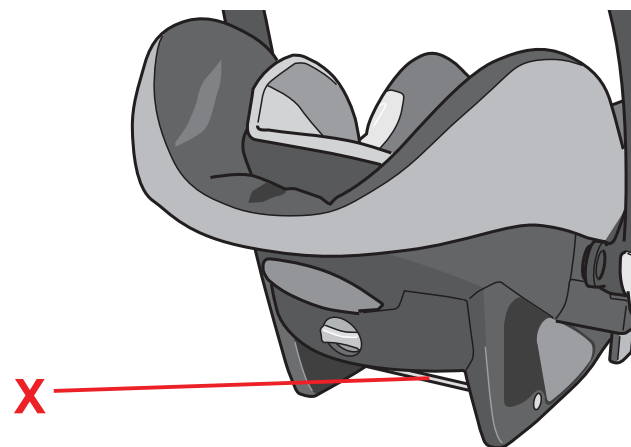

Uwaga! Żadna z obu tych części nie może być używana w połączeniu z innymi przystawkami lub kołyskami.

Zakres zezwolenia

| Britax / RÖMER dziecięcy fotelik samochodowy | Kontrola i zezwolenie zgodne z ECE* R 44/04 | |
|-------------------------------------------------------------|------------------------------------------------|--------------|
| | Grupa | Waga dziecka |
| BABY-SAFE plus (z drążkami blokującymi X) | 0+ | do 13 kg |
| BABY-SAFE plus II | 0+ | do 13 kg |
| BABY-SAFE plus SHR | 0+ | do 13 kg |
| BABY-SAFE plus SHR II | 0+ | do 13 kg |

*ECE = Europejska Norma Bezpieczeństwa



1. Vhodnost

Adaptér **BABY-SAFE Belted Base** je testován a schválen v kombinaci s **BABY-SAFE plus** (se zajišťovacími tyčemi **X**), **BABY-SAFE plus II**, **BABY-SAFE plus SHR** a **BABY-SAFE plus SHR II**.



Tyto vaničky dětských sedaček jsou označeny symbolem ISOFIX.

Pozor! Žádný z obou dílů se nesmí používat spolu s jinými adaptéry nebo vaničkami dětských sedaček.

Schválení

| Britax / RÖMER dětská autosedačka | Kontrola a schválení podle ECE* R 44/04 | |
|--------------------------------------------------------------|--------------------------------------------|---------------------|
| | Skupina | Tělesná hmotnost |
| BABY-SAFE plus (se zajišťovacími tyčemi X) | 0+ | do 13 kg |
| BABY-SAFE plus II | 0+ | do 13 kg |
| BABY-SAFE plus SHR | 0+ | do 13 kg |
| BABY-SAFE plus SHR II | 0+ | do 13 kg |

*ECE = Evropská norma pro bezpečnostní vybavení

1. Vhodnosť

BABY-SAFE Belted Base je testovaný a schválený v kombinácii s **BABY-SAFE plus** (so zaisťovacími tyčami **X**), **BABY-SAFE plus II**, **BABY-SAFE plus SHR** a **BABY-SAFE plus SHR II**.



Tieto detské kolísky sú označené pomocou symbolu ISOFIX.

Pozor! Žiadny z oboch dielov sa nesmie používať spolu s inými adaptérmí alebo kolískami detských sedačiek.

Osvedčenie

| Britax / RÖMER Detská autosedačka | Skúška a osvedčenie podľa ECE* R 44/04 | |
|-------------------------------------------------------------|-------------------------------------------|---------------------|
| | Skupina | Telesná hmotnosť |
| BABY-SAFE plus (so zaisťovacími tyčami X) | 0+ | do 13 kg |
| BABY-SAFE plus II | 0+ | do 13 kg |
| BABY-SAFE plus SHR | 0+ | do 13 kg |
| BABY-SAFE plus SHR II | 0+ | do 13 kg |

*ECE = Európska norma pre bezpečnostné vybavenie

- Fotelik samochodowy został zaprojektowany, sprawdzony i dopuszczony zgodnie z wymogami europejskich norm dotyczących urządzeń służących bezpieczeństwu dzieci (ECE R 44/04). Znak kontroli E (w kółku) oraz numer zezwolenia znajdują się na etykiecie (nalepka na foteliku).
- Zezwolenie traci ważność z chwilą dokonywania jakichkolwiek przeróbek fotelika. Przeróbki takie może przeprowadzać wyłącznie producent.



2. Użytkowanie w pojazdach

Uwaga niebezpieczeństwo! Uderzająca w kołyskę fotelika poduszka powietrzna może poważnie zranić a nawet spowodować śmierć dziecka.



Nie należy zatem stawiać kołyski na siedzeniu pasażera, jeśli z przodu znajduje się poduszka powietrzna! 3)

Należy przestrzegać wskazań dotyczących stosowania fotelików dziecięcych, zawartych w książce pojazdu, w którym kołyska będzie mocowana.

- Dětská autosedačka je dimenzovaná, testovaná a schválená podle požadavků evropské normy pro dětská bezpečnostní zařízení (ECE R 44/04).
Zkušební značka E (v kroužku) a číslo schválení jsou umístěny na etiketě o schválení (nálepka na dětské autosedačce).
- Schválení zaniká, jakmile na dětské autosedačce něco změníte. Změny smí provádět výhradně výrobce.

2. Použití v automobilu

Nebezpečí! Airbag, který dolehne na dětskou vaničku, může Vaše dítě těžce poranit nebo dokonce usmrtit.



Nepoužívat na sedadlo spolujezdce s čelním airbagem! 3)

K tomu prosím dodržujte upozornění k použití dětských autosedaček ve své příručce k automobilu.

- Detská autosedačka je dimenzovaná, testovaná a schválená podľa požiadaviek európskej normy pre detské bezpečnostné zariadenia (ECE R 44/04).
Kontrolná značka E (v kruhu) a číslo pripustenia sa nachádzajú na etikete pripustenia (nálepka na detskej autosedačke).
- Osvedčenie zaniká, hneď ako na detskej autosedačke niečo zmeníte. Zmeny smie vykonávať výhradne výrobca.

2. Použitie v automobile

Nebezpečenstvo! Airbag, ktorý narazí na detskú kolísku môže vaše dieťa ťažko zraniť alebo ho dokonca aj usmrtiť.



Nepoužívať na sedadlo spolujazdca s čelným airbagom! 3)

Prosím, dbajte pritom na pokyny pre používanie dětských autosedačiek, uvedené v príručce vášho vozidla.

2.1 przy użyciu samochodowego 3-punktowego pasa bezpieczeństwa (częściowo uniwersalnie)



Mocowanie za pomocą **BABY-SAFE Belted Base** odbywa się poprzez zezwolenie na montaż częściowo uniwersalny. Fotelik można stosować wyłącznie w samochodach uwzględnionych w załączonej specyfikacji pojazdów mechanicznych. Specyfikacja ta jest stale uzupełniana. Najnowszą jej wersję można otrzymać u nas bądź za pośrednictwem Internetu odwiedzając stronę www.britax.eu / www.roemer.eu.

W jaki sposób mogą Państwo stosować fotelik dziecięcy:

| | |
|-----------------------------------------|--------|
| zgodnie z kierunkiem jazdy | nie |
| w kierunku przeciwnym do kierunku jazdy | tak |
| stosując pas 2-punktowy | nie 1) |
| stosując pas 3-punktowy 2) | tak |
| na fotelu pasażera obok kierowcy | tak 3) |
| na zewnętrznych siedzeniach tylnych | tak |
| na środkowym siedzeniu tylnym | nie 4) |

(Należy przestrzegać obowiązujących przepisów krajowych.)

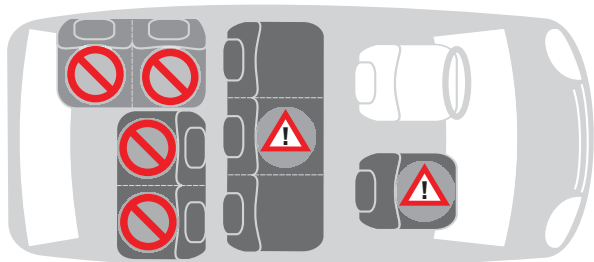
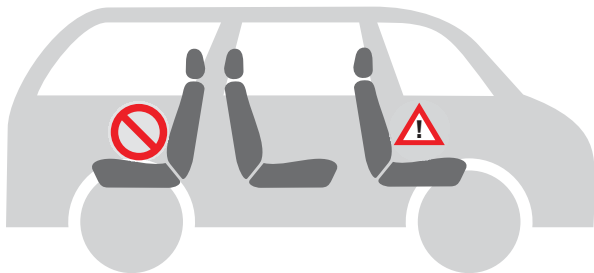

2.1 s 3bodovým bezpečnostním pásem vozidla a opěrnou nohou (Semi univerzální)



Upevnění s **BABY-SAFE Belted Base** se provádí na základě semi univerzálního schválení. Sedačka se smí používat jen v automobilech uvedených v příloženém seznamu typů motorových vozidel. Seznam typů se průběžně doplňuje. Nejaktuálnější verzi dostanete přímo u nás nebo na www.britax.eu / www.roemer.eu.

Dětskou autosedačku můžete používat takto:

| | |
|-------------------------------|--------|
| ve směru jízdy | ne |
| proti směru jízdy | ano |
| s 2bodovým pásem | ne 1) |
| s 3bodovým bezp. pásem 2) | ano |
| na sedadle spolujezdce | ano 3) |
| na vnějších zadních sedadlech | ano |
| na prostředním zadním sedadle | ne 4) |

(Dodržujte prosím předpisy své země.)

2.1 s 3-bodovým bezpečnostným pásom vozidla a opornou nohou (Semi univerzálna)



Upevnenie s **BABY-SAFE Belted Base** sa vykonáva na základe semi univerzálného schválenia. Sedačka sa smie používať len v automobiloch uvedených v priloženom zozname typov motorových vozidiel. Zoznam typov sa priebežne dopĺňa. Najaktuálnejšiu verziu dostanete priamo u nás alebo na www.britax.eu / www.roemer.eu.

Detskú autosedačku môžete používať takto:

| | |
|---------------------------------|--------|
| v smere jazdy | nie |
| proti smeru jazdy | áno |
| s 2-bodovým bezp. pásom | nie 1) |
| s 3-bodovým bezp. pásom 2) | áno |
| na sedadle spolujazdca | áno 3) |
| na vonkajších zadných sedadlách | áno |
| na prostrednom zadnom sedadle | nie 4) |

(dodržujte, prosím, predpisy svojej krajiny).

- 1) W razie wypadku stosowanie pasa 2-punktowego znacznie zwiększa ryzyko doznania obrażeń przez dziecko.
- 2) Pas zabezpieczający musi być dopuszczony do użytku zgodnie z normą ECE R 16 (lub z inną porównywalną). Dopuszczenie do użytku powinno być oznaczone np. literą „E” lub „e” w kółku, a znak taki powinien się znajdować na etykiecie pasa.
- 3) Nie stosować na siedzeniu pasażera obok kierowcy, jeśli z przodu znajduje się poduszka powietrzna!
- 4) Zezwala się na użytkowanie fotelika, jeśli jest on wyposażony w pas 3-punktowy.

3. Mocowanie fotelika w pojeździe



Aby zapewnić dziecku należyte bezpieczeństwo należy:

- Nigdy nie należy zostawiać bez opieki dziecka znajdującego się w foteliku w pojeździe.
- Nie wolno stawiać żadnych przedmiotów w przestrzeni na nogi przed przystawką.

- 1) Použití 2-bodového pásu podstatně zvyšuje riziko poranění Vašeho dítěte při nehodě.
- 2) Pás musí být schválený podle ECE R 16 (nebo srovnatelné normy), např. viditelně na obroubeném „E“, „e“ na zkušební etiketě na pásu.
- 3) Nepoužívejte na sedadlech pro spolujezdce s čelním airbagem!
- 4) Použití je možné pouze tehdy, je-li k dispozici 3bodový bezpečnostní pás.

3. Zabudování v automobilu



Na ochranu Vašeho miminka

- Nikdy nenechávejte své dítě bez dozoru v dětské autosedačce ve vozidle.
- Do prostoru pro nohy před adaptér nestavte žádné předměty.

- 1) Použitie 2-bodového pásu podstatne zvyšuje riziko poranenia vášho dieťaťa pri nehode.
- 2) Pás musí byť schválený podľa ECE R 16 (alebo porovnateľnej normy), napr. rozpoznateľné podľa "E" v kruhu a "e" na skúšobnej etikete na páse.
- 3) Nepoužívať na sedadle spolujazdca s čelným airbagom !
- 4) Použitie je možné, ak existuje 3-bodový pás.

3. Zabudovanie v automobile



Na ochranu vášho bábätko

- Nikdy nenechávajte svoje dieťa bez dozoru v detskej autosedačke vo vozidle.
- Do priestoru pre nohy pred adaptér nestavajte žiadne predmety.



Ochrona wszystkich pasażerów pojazdu

W razie gwałtownego hamowania lub wypadku, niezabezpieczone przedmioty lub osoby mogą ranić pozostałych pasażerów. Dlatego należy uważać na to, by....

- oparcia siedzeń były stabilnie ustawione (należy np. zabezpieczyć składane siedzenia tylne).
- zabezpieczyć w pojeździe wszelkie ciężkie lub kanciaste przedmioty (znajdujące się np. na półce przed tylną szybą).
- wszystkie osoby znajdujące się w pojeździe miały zapięte pasy bezpieczeństwa.
- zawsze zabezpieczyć fotelik znajdujący się w samochodzie, także wtedy, gdy nie przewozimy dziecka.

Ochrona pojazdu

- Na niektórych obiciach siedzeń samochodowych, wykonanych z delikatnego materiału (np. z weluru, skóry itp.) mogą wystąpić ślady zużycia powstałe wskutek używania fotelika. Aby tego uniknąć można np. podłożyć pod niego koc lub ręcznik.
Uwaga! Podkładka nie powinna powodować podniesienia fotelika z siedziska.



Na ochranu všech spolucestujících

Při nouzovém zabrzdění nebo při nehodě mohou nezajištěné předměty a osoby poranit ostatní spolucestující. Proto prosím myslte vždy na to, aby...

- opěradla sedadel vozidla byla zajištěna (např. zajištění sklopné zadní sedačky).
- byly ve vozidle zajištěny všechny těžké předměty nebo předměty s ostrými hranami (například na odkládací desce za zadními sedadly).
- byly všechny osoby ve vozidle připoutané.
- byla dětská autosedačka v autě vždy zajištěná, také když se nepoveze žádné dítě.

Na ochranu vašeho vozidla

- Na některých automobilových potahách z citlivého materiálu (např. velur, kůže apod.) se mohou používáním dětských autosedaček objevit stopy opotřebení. Aby se tomu zabránilo, můžete např. podložit deku nebo ručník.
Pozor! Podložka nesmí dětskou sedačku zvedat od sedací plochy.



Na ochranu všetkých spolucestujúcich

Pri núdzovom zabrzdení alebo pri úraze môžu nezaistené predmety a osoby poraniť ostatných spolucestujúcich. Preto, prosím, myslite vždy na to, aby...

- operadlá sedadiel vozidla boli zaistené (napr. zablokovanie nesklopnej lavice so zadnými sedadlami).
- boli vo vozidle zaistené všetky ťažké predmety alebo predmety s ostrými hranami (napr. miesto na odkladanie klobúkov).
- boli všetky osoby vo vozidle pripútané.
- bola detská autosedačka v aute vždy zaistená, aj keď sa nepovezie žiadne dieťa.

Na ochranu vášho vozidla

- Na niektorých automobilových potahoch sedadiel z citlivého materiálu (napr. velúr, koža a pod.) sa môžu používáním detských autosedačiek objaviť stopy opotrebenia. Aby sa tomu zabránilo, môžete napr. podložiť deku alebo ručník.
Pozor! Podložka nesmie detskú sedačku zdvíhať od sedacej plochy.

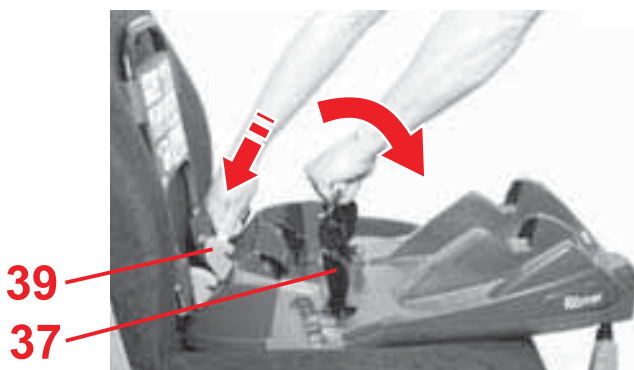
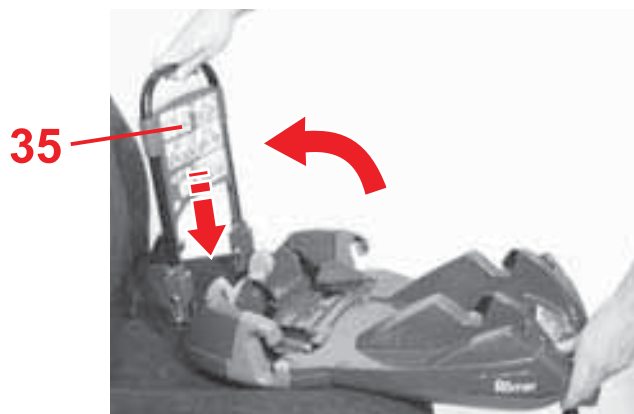
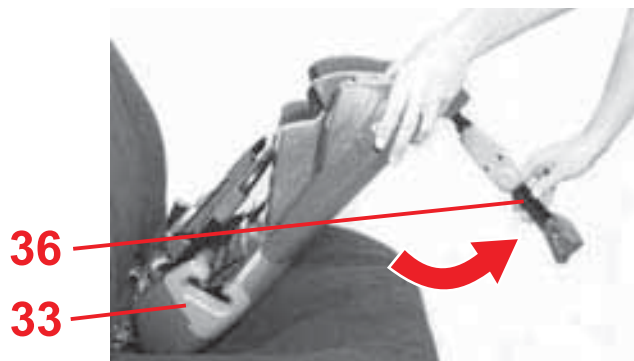

3.1 Mocowanie kołyski za pomocą **BABY-SAFE Belted Base**



- ✧ Złożyć całkowicie podporę **36**.
- ✧ Przystawkę **33** kładziemy na fotelik dziecięcy.
- ✧ Przechylamy do końca górę pałąk tłumiący **35** przystawki **33**.
- ✧ Pałąk tłumiący **35** opuszczamy, aż zatrzaśnie się w rurkach. „KLIK!”
- ✧ Chwytny za jasnoszary uchwyt klapy mocującej **37**.
- ✧ Wciskamy do tyłu jeden z dwóch jasnoszarych haczyków zabezpieczających **39**, aż klapa mocująca **37** się odhaczy.
- ✧ Otwieramy klapy mocującą **37**.

3.1 Upevnění vaničky dětské sedačky pomocí BABY-SAFE Belted Base



- ✎ Vyklopte podpěrnou nohu **36**.
- ✎ Umístěte adaptér **33** na sedačku automobilu.

- ✎ Vyklopte tlumicí držák **35** adaptéru **33** úplně nahoru.
- ✎ Posuňte tlumicí držák **35** směrem dolů, až zaskočí dole do trubek. „KLIKNUŤÍ!“

- ✎ Uchopte světle šedou rukojeť upínací klapky **37**.
- ✎ Stiskněte jeden z obou světle šedých zajišťovacích háků **39** směrem dozadu, až se vyhákne upínací klapka **37**.
- ✎ Otevřete upínací klapku **37**.

3.1 Upevnenie kolísky detskej sedačky pomocou BABY-SAFE Belted Base



- ✎ Vyklopte opornú nohu **36**.
- ✎ Umiestnite adaptéra **33** na sedačku automobilu.

- ✎ Vyklopte tlmiace držadlo **35** adaptéru **33** úplne hore.
- ✎ Posuňte tlmiace držadlo **35** smerom dole, až zaskočí dole do rúrok. „KLIKNUŤIE!“

- ✎ Uchopte svetlosivú rukoväť upínacej klapky **37**.
- ✎ Stlačte jeden z oboch svetlosivých zaisťovacích hákov **39** smerom dozadu, až sa vyvesí upínacia klapka **37**.
- ✎ Otvorte upínaciu klapku **37**.

Zakładanie samochodowego pasa bezpieczeństwa



- ❖ Samochodowy pas bezpieczeństwa przeciągamy przez przystawkę **33**.
- ❖ Wpinamy końcówkę pasa do zamka pasa bezpieczeństwa **9**.

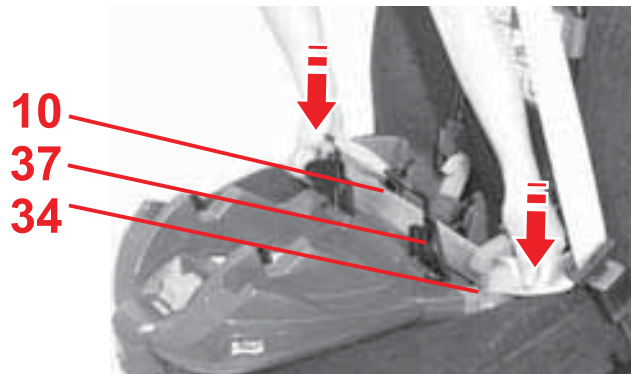

- ❖ Pas dolny **10** wkładamy do obu jasnoszarych prowadnic **34**.
Pas dolny **10** przeciągamy przy tym za klapką mocującą **37**.

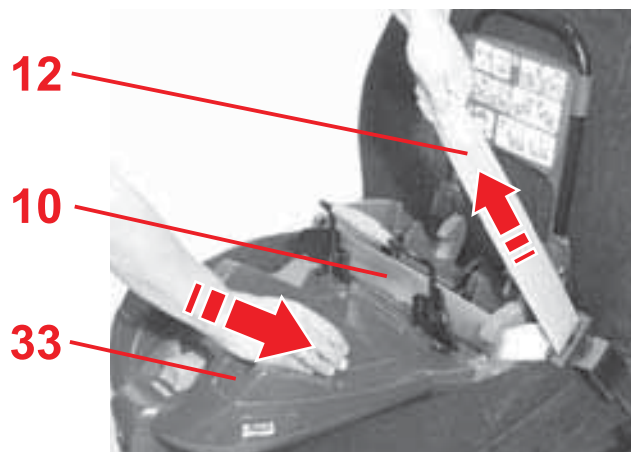

- ❖ Pociągamy mocno za pas poprzeczny **12**, by napiąć pas dolny **10**.
Przystawkę **33** dociskamy przy tym do siedziska oraz do oparcia siedzenia samochodowego.
- ❖ Pas poprzeczny **12** przytrzymujemy naciągnięty.

Vložení bezpečnostního pásu automobilu



- ✦ Bezpečnostní pás ved'te přes adaptér **33**.
- ✦ Zacvakněte jazýček zámku v zámku pásu automobilu **9**.
- ✦ Vložte pánevní pás **10** do obou světle modrých vedení pásů **34**.
Pánevní pás **10** ved'te přitom za upínací klapkou **37**.
- ✦ Silou zatáhněte za diagonální pás **12**, abyste napnuli pánevní pás **10**.
Tlačte přitom adaptér **33** na sedací plochu a proti opěradlu sedadla vozidla.
- ✦ Udržujte diagonální pás **12** napnutý.

Vloženie bezpečnostného pásu automobilu



- ✦ Bezpečnostný pás ved'te cez adaptér **33**.
- ✦ Zacvaknite jazýček pásu v zámku pásu automobilu **9**.
- ✦ Vložte bedrový pás **10** do oboch svetlomodrých vedení pásov **34**.
Bedrový pás **10** ved'te pritom za upínacou klapkou **37**.
- ✦ Silou zatiahnite za diagonálny pás **12**, aby ste napli bedrový pás **10**.
Tlačte pritom adaptér **33** na sedaciu plochu a proti operadlu sedadla vozidla.
- ✦ Udržujte diagonálny pás **12** napnutý.

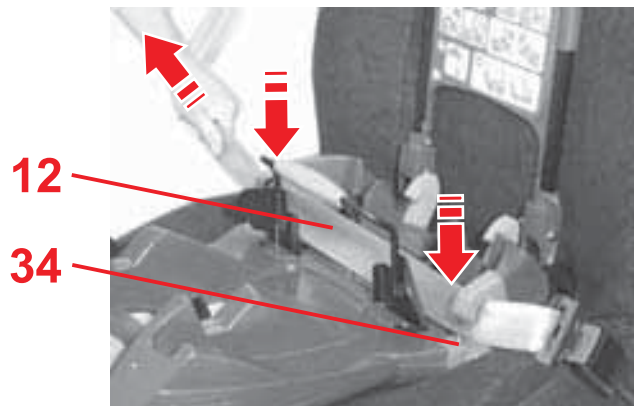

- ✧ Następnie pas poprzeczny **12** wkładamy w obie jasnoszare prowadnice **34**.
Pas poprzeczny **12** przylega teraz do pasa dolnego **10**.
Uwaga! Należy uważać, by nie poskręcać pasów.

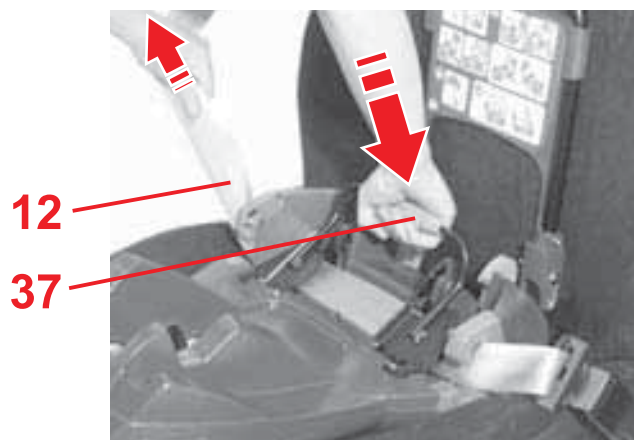

Mocowanie samochodowego pasa bezpieczeństwa



- ✧ Pociągamy mocno za pas poprzeczny **12**, by napiąć cały samochodu pas bezpieczeństwa.
- ✧ Samochodowy pas bezpieczeństwa przytrzymujemy naciągnięty.
- ✧ Chwytamy za jasnoszary uchwyt klapki mocującej **37**.
- ✧ Klapkę mocującą **37** dociskamy w dół, aż zaczepi się o obydwa haczyki **39**. „KLIK!”

- ✎ Vložte nyní i diagonální pás **12** do obou světle modrých vedení pásů **34**.
Diagonální pás **12** nyní leží na pánevním pásu **10**.
Pozor! Nepřekrúťte pásy.

Napnutí bezpečnostního pásu automobilu



- ✎ Zatáhněte za diagonální pás **12**, abyste napnuli celý bezpečnostní pás automobilu.
- ✎ Udržujte bezpečnostní pás automobilu napnutý.
- ✎ Uchopte světle šedou rukojeť upínací klapky **37**.
- ✎ Stiskněte upínací klapku **37** směrem dolů, až se zahákne do obou zajišťovacích háčků **39**.
„KLIKNUŤÍ!“

- ✎ Vložte teraz aj diagonálny pás **12** do oboch svetlomodrých vedení pásov **34**.
Diagonálny pás **12** teraz leží na bedrovom páse **10**.
Pozor! Neprekrúťte pásy.

Napnutie bezpečnostného pásu automobilu



- ✎ Zatiahnite za diagonálny pás **12**, aby ste napli celý bezpečnostný pás automobilu.
- ✎ Udržujte bezpečnostný pás automobilu napnutý.
- ✎ Uchopte svetlosivú rukoväť upínacej klapky **37**.
- ✎ Stlačte upínaciu klapku **37** smerom dole, až sa zavesí do oboch zaisťovacích háčikov **39**.
„KLIKNUŤIE!“

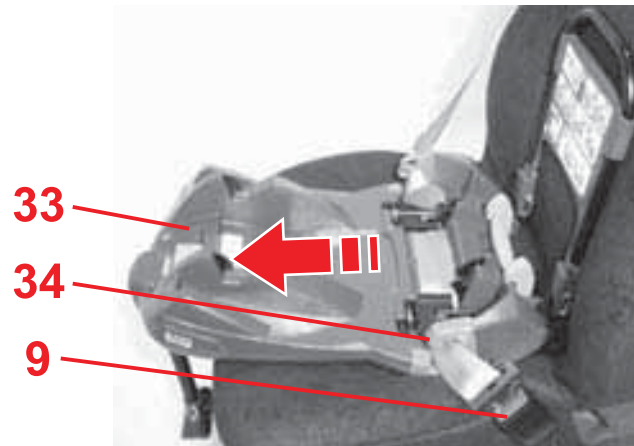

- ✎ **Uwaga!** Pas bezpieczeństwa **9** nie może w żadnym wypadku znajdować się w jasnoszarej prowadnicy **34**.
- ✎ Pociągamy za przystawkę **33**, by sprawdzić prawidłowe zamocowanie.
Uwaga! Regularnie sprawdzaj, czy przystawka **33** jest prawidłowo zamocowana. Pamiętaj o stałym kontrolowaniu naprężenia pasa bezpieczeństwa, gdy przystawka **33** w czasie dłuższego użytkowania poluzuje się.

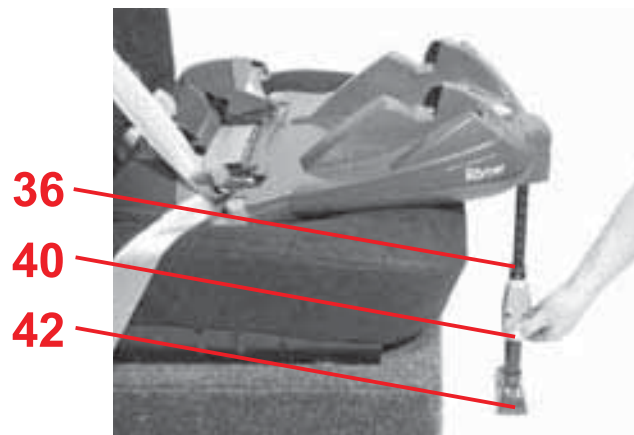

Ustawianie podpory

- ✎ Nacisnąć przycisk regulacyjny **40**, a następnie wyciągnąć podporę **36** tak daleko aż napotka ona opór przy podłodze samochodu.



Uwaga! Na podporze **42** musi być teraz widoczne zielone zaznaczenie.

Podpora **36** nie może nigdy wisieć w powietrzu oraz nie można podkładać pod nią żadnych przedmiotów. Zwrócić uwagę, aby podpora **36** nie powodowała uniesienia przystawki **33** nad siedziskiem.

- ✎ **Pozor!** Zámek pásu automobilu **9** nesmí v žádném případě ležet ve světle modrém vedení pásu **34**.
- ✎ Zatáhněte za adaptér **33**, abyste zkontrolovali, zda je pevně nainstalován.
Pozor! Pravidelně kontrolujte pevné nainstalování adaptéru **33**. Vždy opětovně utáhněte bezpečnostní pás automobilu, pokud se adaptér **33** trochu uvolní během doby používání.

Nastavení podpěrné nohy



- ✎ Stiskněte přestavné tlačítko **40** a vytáhněte podpěrnou nohu **36** tak daleko, aby bezpečně stála na podlaze vozidla.
Pozor! Na podpěrné noze **42** musí být nyní vidět zelená značka.
Podpěrná noha **36** nesmí nikdy viset ve vzduchu ani se podkládat nějakým předmětem. Dejte pozor na to, aby podpěrná noha **36** nenadzvedla adaptér **33** ze sedací plochy.

- ✎ **Pozor!** Zámok pásu automobilu **9** nesmie v žiadnom prípade ležať vo svetlomodrom vedení pásu **34**.
- ✎ Zatiahnite za adaptér **33**, aby ste skontrolovali, či je pevne nainštalovaný.
Pozor! Pravidelne kontrolujte pevné nainštalovanie adaptéru **33**. Vždy opätovne utiahnite bezpečnostný pás automobilu, ak sa adaptér **33** trochu uvoľní počas dlhšieho používania.

Nastavenie opornej nohy



- ✎ Stlačte nastavovacie tlačidlo **40** a vytiahnite opornú nohu **36** tak ďaleko, aby bezpečne stála na podlahe vozidla.
Pozor! Na opornej nohe **42** musí byť teraz vidieť zelená značka.
Oporná noha **36** nesmie nikdy visieť vo vzduchu ani sa podkladať nejakým predmetom. Dajte pozor na to, aby oporná noha **36** nenadvihla adaptér **33** zo sedacej plochy.

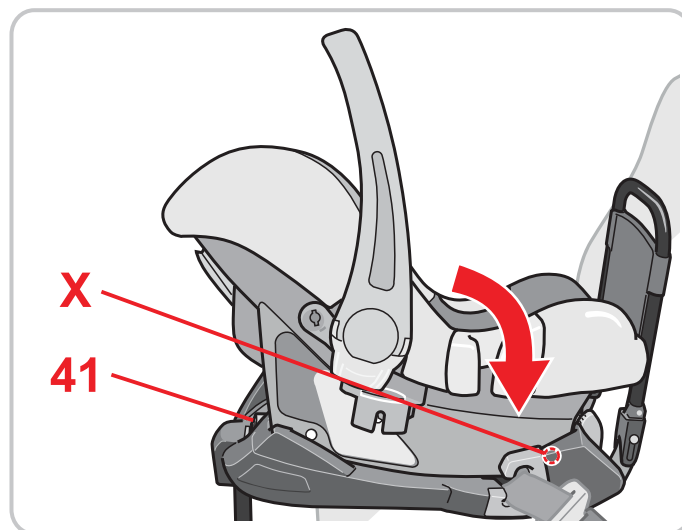
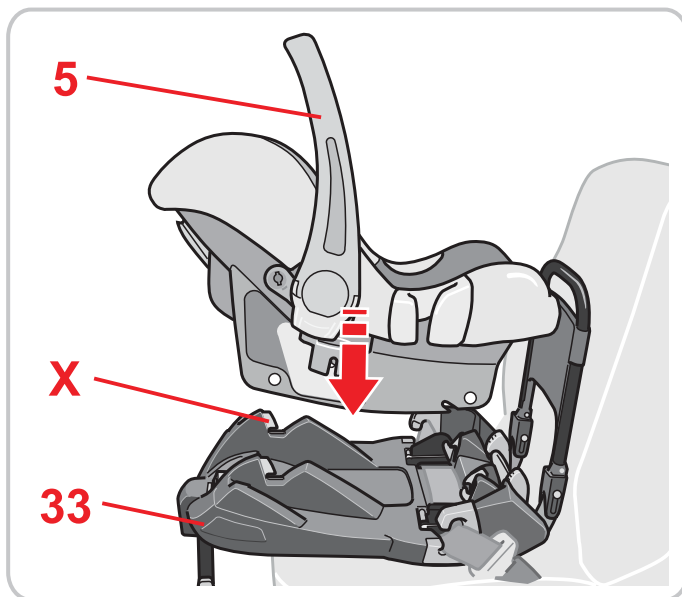

Wczepienie kołyski fotelika



- ✧ Upewnić się, że górna części przystawki **33** jest wolna od ciał obcych.
- ✧ Należy upewnić się, że uchwyt gondoli **5** ustawiony jest do góry **A**.
- ✧ Ustawić kołyskę na przystawce **33** w kierunku przeciwnym do kierunku jazdy (dziecko patrzy do tyłu) ...
- ✧ Najpierw ryglujemy przedni drążek blokujący **X** (przy końcu na główkę) w przystawce **33**.
Wskazówka! Kołyskę nieco przechylamy do przodu.
- ✧ Następnie opuszczamy koniec na nóżki, aż do zaryglowania tylnego drążka blokującego **X**.
„KLIK!”
Uwaga! Na szarym przycisku odblokowującym **41** musi być teraz widoczne zielone zaznaczenie.
- ✧ Pociągamy za kołyskę, aby sprawdzić prawidłowe zablokowanie.

Zaklapnutí vaničky dětské sedačky



- ✎ Přesvědčete se, že na vrchní ploše adaptéru **33** nejsou žádná cizí tělesa.
- ✎ Přesvědčete se, že je nosný třmen **5** v horní poloze **A**.
- ✎ Zvedněte vaničku dětské sedačky proti směru jízdy (dítě se dívá dozadu) nad adaptér **33**...
- ✎ Zajistěte nejdříve přední zajišťovací tyč **X** (horní konec) v adaptéru **33**.
Tip! Vaničku dětské sedačky nakloňte k tomu o něco málo směrem dopředu.

- ✎ Nyní spouštějte konec nohy, až zadní zajišťovací tyč **X** zaklapne. „KLIKNUŤÍ!“
Pozor! Na šedém odjišťovacím knoflíku **41** musí být nyní vidět zelená značka.
- ✎ Zatáhněte za vaničku dětské sedačky, abyste zkontrolovali úplné zaklapnutí do západky.

Zapadnutie kolísky detskej sedačky



- ✎ Presvedčte sa, že na vrchnej ploche adaptéra **33** nie sú žiadne cudzie telesá.
- ✎ Uistite sa, či je držadlo **5** v hornej polohe **A**.
- ✎ Zdvihnite kolísku detskej sedačky proti smeru jazdy (dieťa sa pozerá dozadu) nad adaptér **33**...
- ✎ Zaistite najskôr prednú zaisťovaciu tyč **X** (horný koniec) v adaptéri **33**.
Tip! Kolísku detskej sedačky nakloňte pre tento účel o niečo málo smerom dopredu.

- ✎ Teraz spúšťajte koniec nohy, až zadná zaisťovacia tyč **X** zapadne. „KLIKNUŤIE!“
Pozor! Na sivom odisťovacom gombíku **41** musí byť teraz vidieť zelená značka.
- ✎ Zatiahnite za kolísku detskej sedačky, aby ste skontrolovali úplné zapadnutie do západky.



3.2 Wypinanie

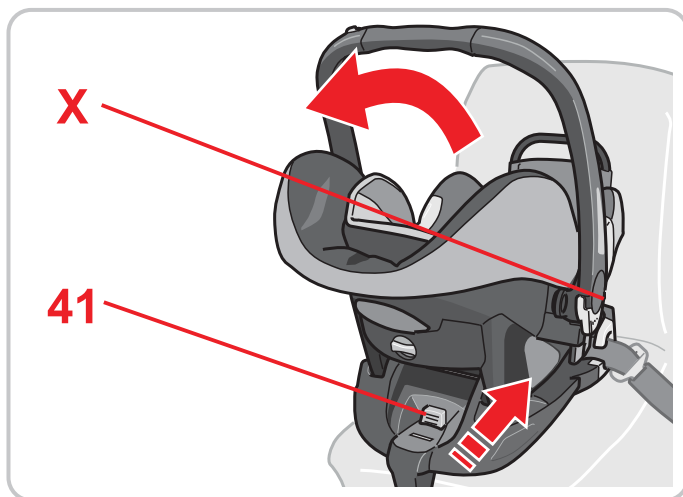

- ✎ Nacisnąć szary przycisk odblokowujący **41**, unosząc jednocześnie kołyskę nieco do przodu, aż odrygluje się drążek blokujący **X** przy końcu na nóżki.

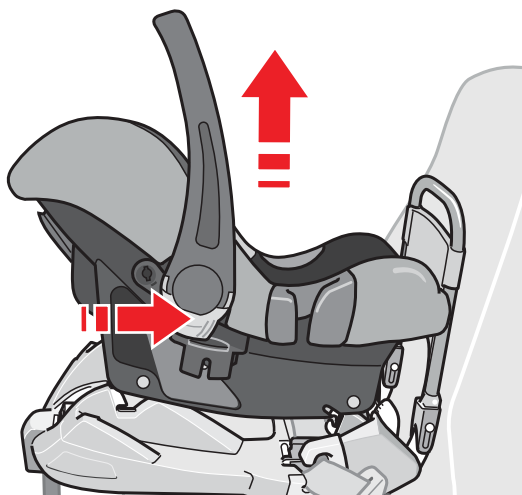

- ✎ Następnie kołyskę podnosimy w kierunku oparcia z przystawki **33** ab. **Wskazówka!** W trakcie codziennej jazdy samochodem przystawka **33** może pozostać zamontowana wewnątrz. Wystarczy wyjąć po prostu kołyskę. **Uwaga!** Regularnie sprawdzaj, czy przystawka **33** jest prawidłowo zamocowana. Pamiętaj o stałym kontrolowaniu napięcia pasa bezpieczeństwa, gdy przystawka **33** w czasie dłuższego użytkowania poluzuje się.

3.2 Demontáž



✎ Stiskněte šedý odjišťovací knoflík **41** a současně něco málo nakloňte vaničku dětské sedačky směrem dopředu, až se odjistí zajišťovací tyč **X** na konci nohy.

✎ Nyní nadzvedněte vaničku dětské sedačky ve směru opěradla z adaptéru **33**.

Tip! Při každodenním používání můžete adaptér **33** nechat zabudovaný ve vozidle. Jednoduše jen vyndejte vaničku dětské sedačky.

Pozor! Pravidelně kontrolujte pevné nainstalování adaptéru **33**. Vždy opětovně utáhněte bezpečnostní pás automobilu, pokud se adaptér **33** trochu uvolní během doby používání.

3.2 Demontáž



✎ Stlačte sivý odisťovací gombík **41** a súčasne niečo málo nakloňte kolísku detskej sedačky smerom dopredu, až sa odistí zaisťovacia tyč **X** na konci nohy.

✎ Teraz nadvihnite kolísku detskej sedačky v smere operadla z adaptéra **33**.

Tip! Pri každodennom používaní môžete adaptér **33** nechať zabudovaný vo vozidle. Odoberte jednoducho len detskú kolísku.

Pozor! Pravidelne kontrolujte pevné nainštalovanie adaptéra **33**. Vždy opätovne utiahnite bezpečnostný pás automobilu, ak sa adaptér **33** trochu uvoľní počas dlhšieho používania.

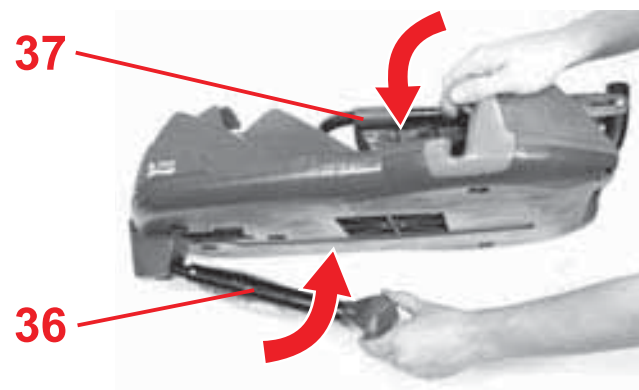
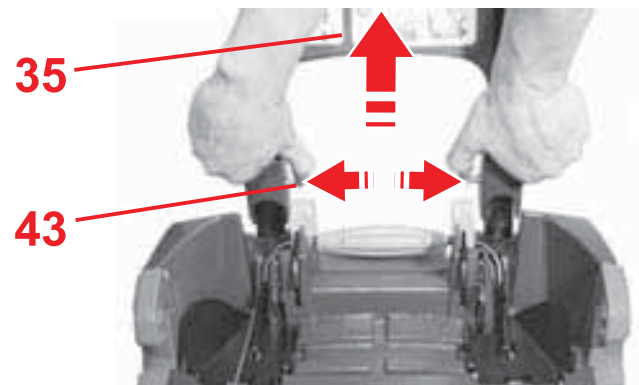
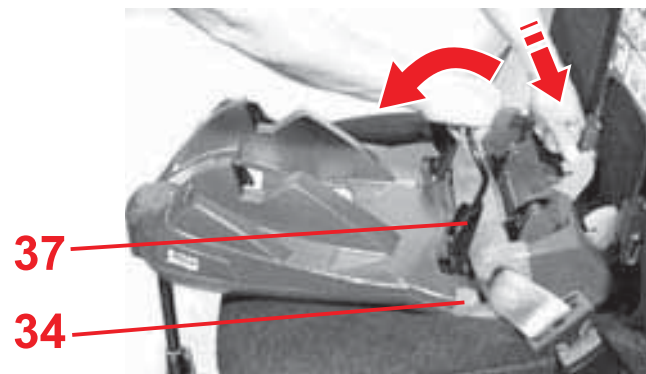

Wypięcie przystawki

- ✧ Wciskamy jasnoszary uchwyt klapy mocującej **37** nieco w dół.
- ✧ Wciskamy do tyłu jeden z dwóch jasnoszarych haczyków zabezpieczających **39**, aż klapka mocująca **37** się odhaczy.
- ✧ Rozpinamy zapięcie pasa bezpieczeństwa **9** wyciągając pas z jasnoniebieskich prowadnic **34**.
- ✧ Zamykamy klapkę mocującą **37**.
- ✧ Naciskamy od wewnątrz przegubu pałąka tłumiącego **35** na dwa trzpienie metalowe **43** i wyciągamy pałąk tłumiący **35** nieco do góry.
- ✧ Przechylamy do końca w górę przystawki **33** pałąk tłumiący **35**.
- ✧ Składamy całkowicie podporę **36**.
- ✧ Przechylamy podporę **36** na dole przystawki **33**.



Demontáž adaptéru

- ✧ Stiskněte světle šedou rukojeť upínací klapky **37** o něco směrem dolů.
- ✧ Stiskněte jeden z obou světle šedých zajišťovacích háků **39** směrem dozadu, až se vyháknou upínací klapka **37**.
- ✧ Otevřete zámek pásu auta **9** a vyndejte bezpečnostní pás automobilu ze světle modrých vedení pásu **34**.
- ✧ Opět uzavřete upínací klapku **37**.
- ✧ Na vnitřní straně u kloubu tlumícího držáku **35** zatlačte na oba kovové čepy **43** a tlumící držák **35** o něco málo vytáhněte směrem nahoru.
- ✧ Vyklopte tlumící držák **35** na horní straně adaptéru **33**.
- ✧ Podpěrnou nohu **36** zase úplně zasuňte.
- ✧ Vyklopte podpěrnou nohu **36** na dolní straně adaptéru **33**.

**Demontáž adaptéra**

- ✧ Stlačte svetlosivú rukočť upínacej klapky **37** o niečo smerom dole.
- ✧ Stlačte jeden z oboch svetlosivých zaisťovacích hákov **39** smerom dozadu, až sa vyvesí upínacia klapka **37**.
- ✧ Otvorte zámok pásu auta **9** a vyberte bezpečnostný pás automobilu zo svetlomodrých vedení pásu **34**.
- ✧ Opäť uzavrite upínaciu klapku **37**.
- ✧ Na vnútornej strane kĺbu tlmiaceho držadla **35** zatlačte na oba kovové čepy **43** a tlmiace držadlo **35** o niečo málo vytiahnite smerom hore.
- ✧ Vyklopte tlmiace držadlo **35** na hornej strane adaptéra **33**.
- ✧ Zasuňte opornú nohu **36** znova úplne spolu.
- ✧ Vyklopte opornú nohu **36** na dolnej strane adaptéra **33**.



3.3 Jak właściwie zamontować kołyskę z BABY-SAFE Belted Base



 Dla bezpieczeństwa dziecka należy sprawdzić czy...

- pas dolny **10** i pas poprzeczny **12** przebiegają przez obie jasnoniebieskie prowadnice **34**.
- klapka mocująca **37** zamknięta a przy tym pas dolny **10** i pas poprzeczny **12** są naprężone.
- końcówka zapięcia pasa oraz zapięcie **9** pasa bezpieczeństwa nie znajdują się jasnoniebieskiej prowadnicy **34**.

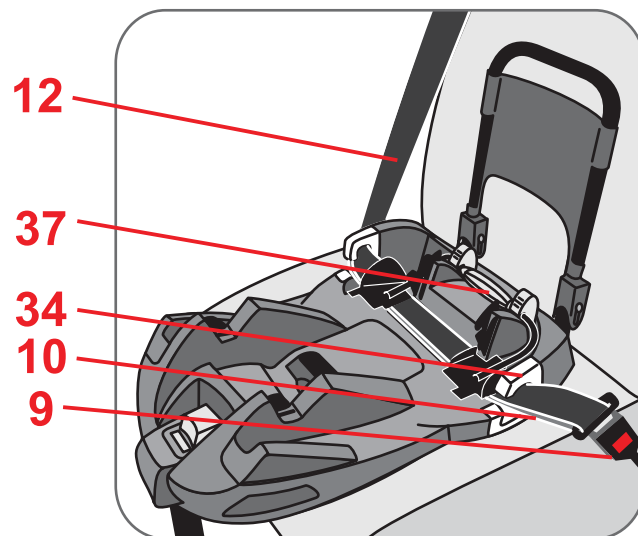
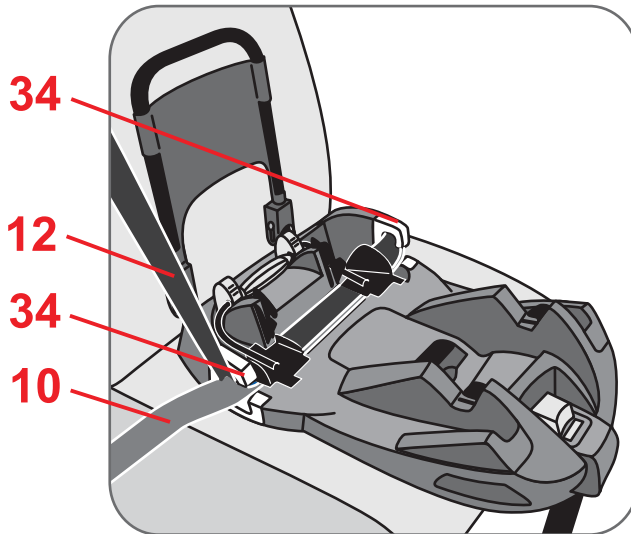

3.3 Tak je Vaše vanička dětské sedačky s BABY-SAFE Belted Base správně namontovaná



 Pro bezpečí Vašeho dítěte zkontrolujte, zda...

- pánevní pás **10** a diagonální pás **12** prochází oběma světle modrými vedeními pásů **34**.
- je upínací klapka **37** uzavřena a přitom pánevní pás **10** a diagonální pás **12** napnutý.
- jazýček zámku a zámek pásu **9** automobilu neleží ve světle modrém vedení pásu **34**.

3.3 Tak je vaša kolíska detskej sedačky s BABY-SAFE Belted Base správne namontovaná



 Skontrolujte kvôli bezpečnosti vášho bábätka, či...

- bedrový pás **10** a diagonálny pás **12** prechádza oboma svetlomodrými vedeniami pásov **34**.
- je upínacia klapka **37** uzatvorená a pritom bedrový pás **10** a diagonálny pás **12** napnutý.
- jazýček pásu a zámok pásu **9** automobilu neleží vo svetlomodrom vedení pásu **34**.

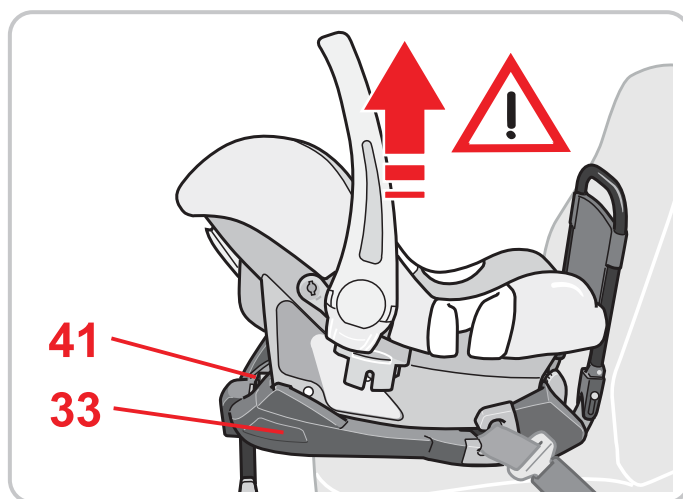
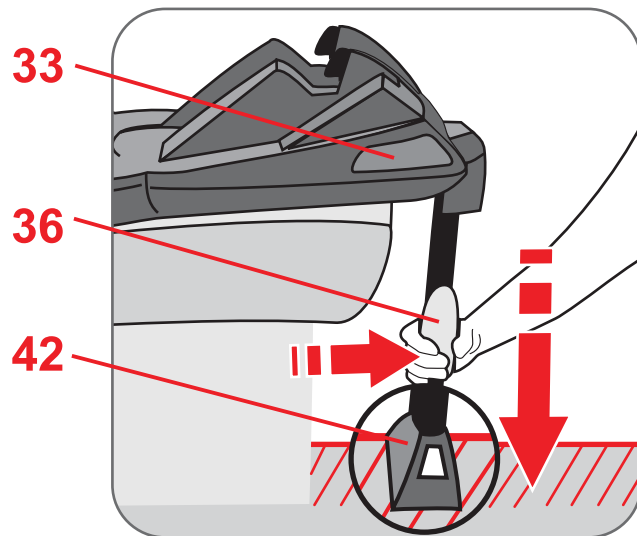

- podpora **36** styka się stabilnie z podłogą samochodu, a w nóżce **42** widać zielone zaznaczenie. Podpora **36** nie może powodować unoszenia przystawki **33** z siedziska.
- kołyska **zablokowana jest prawidłowo** w przystawce **33** i widoczne jest zielone zaznaczenie na przycisku odblokowującym **41**.
- kołyska fotelika jest zamocowana w kierunku przeciwnym do kierunku jazdy.
- kołyska fotelika jest umieszczona na siedzeniu obok kierowcy tylko wtedy, gdy z przodu nie ma poduszki powietrznej, która mogłaby jej zagrażać.

- podpěrná noha **36** stojí bezpečně na podlaze vozidla a na podpěrné noze **42** je viditelná zelená značka.

Podpěrná noha **36** nesmí adaptér **33** nadzvedávat ze sedací plochy.

- je vanička dětské sedačky **úplně** zaklapnutá do adaptéru **33**, a zda je viditelná zelená značka na odjišťovacím knoflíku **41**.
- je vanička dětské sedačky upevněna proti směru jízdy.
- je vanička dětské sedačky upevněna na sedadle pro spolujezdce jen tehdy, když na ni nemůže působit žádný čelní airbag.

- oporná noha **36** stojí bezpečne na podlahe vozidla a na opornej nohe **42** je viditeľná zelená značka.

Oporná noha **36** nesmie adaptér **33** nadvihovať zo sedacej plochy.

- je kolíska detskej sedačky **úplne** zapadnutá do adaptéra **33**, a či je viditeľná zelená značka na odisťovacom gombíku **41**.
- je kolíska detskej sedačky upevnená proti smeru jazdy.
- bola upevnená detská kolíska na sedadle spolujazdca iba vtedy, ak na ňu nemôže pôsobiť žiaden čelný airbag,



4. Wskazówki dotyczące czyszczenia i konserwacji



Aby chronić fotelik należy:

- Podczas wypadku, przy którym prędkość w chwili uderzenia była większa niż 10km/h może dojść do uszkodzenia fotelika, które niekoniecznie musi być widoczne. W takim wypadku należy wymienić fotelik samochodowy. Należy pamiętać o prawidłowym przeprowadzeniu utylizacji (patrz 5).
- Należy regularnie kontrolować wszystkie istotne elementy wózka pod kątem ich uszkodzenia. Należy również sprawdzać, czy mechaniczne części działają bez zarzutu.
- Należy uważać na to, by nie zaklinować fotelika pomiędzy twardymi elementami pojazdu (drzwi, szyna siedzenia itp.) wskutek czego mógłby ulec uszkodzeniu.
- Uszkodzony fotelik (np. po upadku) należy oddać do sprawdzenia producentowi.

4. Návod na technickou údržbu



K udržení ochranného účinku

- Při nehodě rychlostí nárazu více než 10 km/h se mohou vyskytnout poškození dětské autosedačky, která nemusí být vždy viditelná. V tomto případě se musí dětská sedačka do automobilu vyměnit. Zajistěte její odbornou likvidaci (viz 5).
- Pravidelně kontrolujte všechny důležité části, zda nejsou poškozeny. Přesvědčete se, že mechanické díly bezvadně fungují.
- Dajte pozor na to, aby se dětská autosedačka nezaklínila mezi tvrdé části (dveře vozidla, kolejnice sedaček apod.) a nepoškodila.
- Poškozenou dětskou autosedačku (např. po pádu) nechte bezpodmínečně zkontrolovat u výrobce.

4. Návod na technickú údržbu



Na udržanie ochranného účinku

- Pri nehode rýchlosťou nárazu viac než 10 km/h sa môžu vyskytnúť poškodenia detskej autosedačky, ktoré nemusia byť vždy viditeľné. V tomto prípade sa musí detská sedačka do automobilu vymeniť. Zaisťte jej odbornú likvidáciu (pozrite 5).
- Pravidelne kontrolujte všetky dôležité časti, či nie sú poškodené. Presvedčte sa, že mechanické diely bezchybne fungujú.
- Dajte pozor na to, aby sa detská autosedačka nezaklinila medzi tvrdé časti (dvere vozidla, koľajnice sedačiek a pod.) a nepoškodila.
- Poškodenú detskú autosedačku (napr. po páde) nechajte bezpodmienečne skontrolovať u výrobcu.

4.1 Czyszczenie

- **Elementy z tworzywa sztucznego** można czyścić używając wody z mydłem. **Nie należy** stosować żadnych silnych środków czyszczących (np. rozpuszczalnika).

5. Wskazówki dotyczące utylizacji poszczególnych części fotelika

(Należy przestrzegać przepisów dotyczących utylizacji obowiązujących w danym kraju.)

| | |
|-------------------------------------------|------------------------------------------------------|
| Utylizacja opakowania | |
| | Kontener na makulaturę |
| Utylizacja poszczególnych części fotelika | |
| Elementy z tworzywa sztucznego | Stosowanie do oznakowania do odpowiednich pojemników |
| Elementy z metalu | Kontener na elementy z metalu |

4.1 Čištění

- **Plastové díly** můžete omýt mýdlovým roztokem. **Nepoužívejte žádné** agresivní prostředky (například rozpouštědla).

5. Upozornění k likvidaci

Dodržujte, prosím, ustanovení své země pro likvidaci.

| | |
|---------------------------|---------------------------------------------------------------------------|
| Likvidace obalu | |
| | Kontejner na papíry |
| Likvidace náhradních dílů | |
| Plastové díly | podle charakteristického označení do kontejnerů, které jsou k tomu určeny |
| Kovové díly | Kontejner na kovy |

4.1 Čistenie

- **Plastové diely** môžete umyť mydlovým roztokom, **Nepoužívajte žiadne** ostré prostriedky (napríklad rozpúšťadlá).

5. Pokyny na likvidáciu

Prosím, dodržiavajte ustanovenia na likvidáciu platné vo vašej krajine.

| | |
|------------------------------|--------------------------------------------------------------------------|
| Likvidácia obalu | |
| | Kontajner na papiere |
| Likvidácia náhradných dielov | |
| Plastové diely | podľa charakteristického označenia do kontajnerov, ktoré sú na to určené |
| Kovové diely | Kontajner na kovy |



6. Gwarancja - dwa lata

Na ten fotelik samochodowy/rowerowy udzielamy dwuletniej gwarancji na usterki produkcyjne i materiałowe. Okres gwarancji zaczyna się w dniu zakupu. Jako dowód przez okres trwania gwarancji prosimy o zachowanie karty gwarancyjnej, listy kontrolnej przekazania i paragonu zakupu.

W przypadku reklamacji kartę gwarancyjną należy dołączyć do fotelika. Gwarancja obejmuje wyłącznie foteliki samochodowe/rowerowe, które były używane zgodnie z przeznaczeniem i instrukcją obsługi i które zostały odesłane w czystym i odpowiednim stanie.

Gwarancja nie obejmuje:

- naturalnych objawów zużycia i uszkodzeń wynikających z nadmiernego użytkowania
- uszkodzeń powstałych wskutek niewłaściwego użycia lub użycia niezgodnego z przeznaczeniem.

Czy gwarancja obejmuje to czy nie?

Materiały: Wszystkie nasze materiały spełniają wysokie wymagania w odniesieniu do odporności użytych farb na wpływ promieniowania

6. Záruka - dva roky

Pro tuto dětskou autosedačku / sedačku na kolo poskytujeme záruku na chyby výrobku nebo materiálu v trvání 2 let. Záruční doba začíná běžet dnem nákupu. Po dobu trvání záruky si jako důkaz uschovejte vyplněnou záruční kartu, vámi podepsaný předávací list a doklad o zaplacení.

Při reklamacích je nutné k dětské sedačce přiložit záruční list. Záruční opravy se omezují na dětské autosedačky, se kterými se zacházelo odborně, a které budou vráceny v čistém a řádném stavu.

Záruka se nevztahuje na:

- přirozené jevy opotřebení a škody nadměrným namáháním
- škody vzniklé nevhodným nebo neodborným používáním

Případ záruky nebo ne?

Látky: Všechny naše látky splňují vysoké požadavky s ohledem na barevnostálou proti UV záření. Přesto však všechny látky vyblednou, když jsou vystaveny UV záření. Přitom se nejedná o žádnou vadu materiálu, nýbrž o normální známky opotřebení, za které se nepřebírá žádná záruka.

6. Záruka – dva roky

Na detské autosedačky/bicyklové detské sedačky dávame 2-ročnú záruku na výrobné chyby a chyby materiálu. Záručná lehota začína bežať dňom nákupu. Počas trvania záruky si ako dôkaz uschovajte vyplnenú záručnú kartu, vami podpísaný odovzdávací list a doklad o zaplacení.

Pri reklamáciách je nutné k detskej sedačke priložiť záručný list. Záruka sa vzťahuje iba na detské autosedačky a bicyklové detské sedačky, ktoré boli odborne udržiavané a boli zaslané v čistom a poriadnom stave.

Záruka sa nevzťahuje na:

- prirodzené javy opotrebenia a škody nadmerným namáhaním
- škody vzniknuté nevhodným alebo neodborným používaním

Prípad záruky alebo nie?

Látky: Všetky naše látky spĺňajú vysoké požiadavky s ohľadom na farebnú stálosť proti UV žiareniu. Napriek tomu všetky látky vyblednú, keď sú vystavené UV žiareniu. Pritom nejde o žiadnu chybu materiálu, ale o normálne známky



ultrafioletowego. Jednak wszystkie materiały płowieją, kiedy są wystawiane na działanie promieniowania ultrafioletowego. Nie chodzi tutaj o usterkę materiałową, lecz o normalne objawy zużycia, których nie obejmuje gwarancja.

Zamek: W przypadku pojawienia się nieprawidłowości w działaniu zamka pasów przyczyn należy upatrywać najczęściej w zabrudzeniu zamka, który można przemyć. Należy przestrzegać wskazówek zawartych w instrukcji obsługi.

W przypadku roszczenia gwarancyjnego należy niezwłocznie zwrócić się do sklepu firmowego. Tam znajdą Państwo wszelką niezbędną pomoc. Przy realizacji roszczeń gwarancyjnych stosowane są stawki amortyzacyjne dla danego produktu. W tym celu prosimy o zapoznanie się z Ogólnymi Warunkami Handlowymi udostępnionymi przez sprzedawcę.

Użytkowanie, pielęgnacja i konserwacja

Samochodowego/rowerowego fotelika dziecięcego należy używać zgodnie ze wskazówkami zawartymi w instrukcji obsługi. Bezwzględnie należy stosować wyłącznie oryginalne akcesoria lub części zamienne.

Zámek: Pokud by vznikly funkční poruchy na zámku pásů, jsou většinou zapříčiněny nečistotami, které se musí vymýt. Zachovejte prosím postup, popsaný ve Vašem návodu k použití.

V případě záručního případu se neprodleně obraťte na svého specializovaného prodejce. Bude Vám k dispozici radou i činem. Při zpracování reklamačních nároků budou použity odpisové sazby specifické pro daný výrobek. Zde odkazujeme na Všeobecné obchodní podmínky, které jsou k dispozici u prodejce.

Použití, péče a údržba

Der Auto-/Fahrradkindersitz muss entsprechend der Gebrauchsanleitung behandelt werden.
Výslovně upozorňujeme na to, že se smí používat pouze originální příslušenství, případně náhradní díly.

opotrebenia, za ktoré sa nepreberá žiadna záruka.

Zámok: Ak by vznikli funkčné poruchy na zámku pásov, tak tieto je väčšinou možné odvodiť na nečistoty, ktoré sa musia vymyť. Držte sa, prosím, spôsobu postupu popísanom vo vašom návode na použitie.

V záručnom prípade sa bezodkladne obráťte na svojho špecializovaného predajcu. Bude vám k dispozícii radou aj činom. Pri spracovaní reklamačných nárokov budú použité odpisové sadzby špecifické pre daný výrobok. Tu poukazujeme na Všeobecné obchodné podmienky vyložené u predajcu.

Použitie, starostlivosť a údržba

S detskými autosedačkami/bicyklovými detskými sedačkami sa musí zaobchádzať podľa návodu na použitie. Výslovne upozorňujeme na to, že sa smie používať iba originálne príslušenstvo, prípadne náhradné diely.





7. Karta gwarancyjna / lista kontrolna przekazania

Nazwisko:

Adres:

Kod pocztowy:

Miejscowość:

Telefon (z kierunkowym):

Adres poczty
elektronicznej:

Fotelik samochodowy/
rowerowy:

Numer artykułu:

Kolor materiału (wzór):

Akcesoria:



Sprawdzenie przy przekazaniu artykułu:

1. Kompletność

sprawdzone/ bez uwag

2. Sprawdzenie działania

- mechanizm ustawiania fotela

sprawdzone/ bez uwag

- mechanizm zmiany wysokości szelek

sprawdzone/ bez uwag

3. Brak uszkodzeń

- sprawdzenie siedzenia

sprawdzone/ bez uwag

- sprawdzenie części z materiału

sprawdzone/ bez uwag

- sprawdzenie części z tworzywa sztucznego

sprawdzone/ bez uwag

Sprawdziłem fotelik samochodowy/ rowerowy i upewniłem się, że siedzenie zostało przekazane w stanie kompletnym i że wszystkie funkcje działają bez żadnych zastrzeżeń.

Uzyskałem wystarczającą ilość

informacji na temat produktu i na temat jego funkcji przed jego zakupie oraz zapoznałem się z instrukcją dotyczącą pielęgnacji i konserwacji

Data zakupu:

Kupujący (podpis):

Sprzedawca:

pieczęć sprzedawcy

7. Záruční karta / předávací list

Jméno:

Adresa:

Poštovní směrovací číslo:

Místo:

Telefon (s předvolbou):

E-mail:

Dětská autosedačka:

Číslo výrobku:

Barva látky (vzor):

Příslušenství:



Předávací list:**1. Úplnost**

zkontrolováno / v pořádku

2. Kontrola funkce

- Přestavovací mechanismus sedačky

zkontrolováno / v pořádku

- Seřízení postroje

zkontrolováno / v pořádku

3. Neporušenost

- Kontrola sedačky

zkontrolováno / v pořádku

- Kontrola látkových dílů

zkontrolováno / v pořádku

- Kontrola plastových dílů

zkontrolováno / v pořádku

Autosedačku / sedačku na kolo jsem překontroloval(a) a ujistil(a) se, že sedačka byla předána kompletní a že všechny funkce dokonale fungují.

Před koupí jsem obdržel(a) dostatečné množství informací o výrobku a jeho funkcích a jeho návody na ošetřování a údržbu jsem vzal(a) na vědomí.

Datum nákupu:

Kupující (podpis):

Prodejce:

Razítko prodejce

7. Záručný list / potvrdenie o prevzatí

Meno:

Adresa:

Poštové smerovacie
číslo:

Miesto:

Telefón (s predvoľbou):

E-mail:

Detská autosedačka/
bicyklová detská
sedačka:

Číslo výrobku:

Farba látky (vzor):

Príslušenstvo:



Potvrdenie o prevzatí:**1. Úplnosť**

skontrolované / v poriadku

2. Kontrola funkcie

- Nastavovací
mechanizmus sedačky

skontrolované / v poriadku

- Nastavenie pásu

skontrolované / v poriadku

3. Neporušenosť

- skontrolovať sedačku

skontrolované / v poriadku

- skontrolovať látkové diely

skontrolované / v poriadku

- skontrolovať plastové diely

skontrolované / v poriadku

Dátum nákupu:

Kupujúci (podpis):

Predajca:

- Autosedačku/bicyklovú detskú sedačku som prekontroloval(a) a uistil(a) sa, že sedačka bola odovzdaná kompletná a že všetky funkcie dokonale fungujú.
- Pred kúpou som získal(a) dostatočné množstvo informácií o výrobku a jeho funkciách a jeho návody na ošetrovanie a údržbu som vzal(a) na vedomie.

Pečiatka predajcu



0 kg – 13 kg

BABY-SAFE BELTED BASE

Felhasználó útmutató
Navodila za uporabo
Upute za korisnika

HU

SL

HR

BABY-SAFE Belted Base

HU

Használati utasítás

Használati utasítás

Örülünk, hogy az általunk gyártott **BABY-SAFE Belted Base** biztonságosan kísérheti gyermekét élete első hónapjaiban.

Gyermeke korrekt védelme érdekében a BABY-SAFE Belted Base feltétlenül oly módon alkalmazandó és építendő be, ahogy azt ebben a használati utasításban leírtuk Önnek.

Amennyiben a használatot érintően még kérdései lennének, kérjük, forduljon hozzánk.

BRITAX RÖMER Kindersicherheit GmbH
Britax Excelsior Ltd.

Navodila za uporabo

Veseli nas, da bo naša otroška sedežna školjka **BABY-SAFE Belted Base** lahko spremljala vašega malčka v prvih mesecih njegovega življenja

Da bi bil vaš otrok pravilno zaščiten, je treba pravilno vgraditi in uporabljati BABY-SAFE Belted Base, tako kot je napisano v teh navodilih za uporabo.

Če imate vprašanja glede uporabe, se prosimo obrnite na nas.

BRITAX RÖMER Kindersicherheit GmbH
Britax Excelsior Ltd.

Upute za uporabu

Radujemo se što će naš **BABY-SAFE Belted Base** moći sigurno pratiti vaše dijete u prvim mjesecima njegova života.

Kako biste svoje dijete pravilno zaštitili, morate BABY-SAFE Belted Base ugraditi i koristiti isključivo onako, kako je opisano u uputama za uporabu.

Obratite nam se, ukoliko budete imali dodatnih pitanja, vezanih uz uporabu.

BRITAX RÖMER Kindersicherheit GmbH
Britax Excelsior Ltd.



Tartalom

| | |
|------------------------------------------------------------------------------------------------|-----------|
| 1. Alkalmasság | 5 |
| 2. Alkalmazás gépjárműben | 7 |
| 2.1 a jármű hárompontos biztonsági övével és támasztólábbal (részlegesen univerzális) | 9 |
| 3. Beszerelés gépjárműbe | 11 |
| 3.1 A gyermekülés rögzítése a BABY-SAFE Belted Base-zel | 15 |
| 3.2 Kiszzerelés | 25 |
| 3.3 Így gyermekülése a BABY-SAFE Belted Base-zel megfelelően be van szerelve. | 29 |
| 4. Ápolási leírás | 33 |
| 4.1 Tisztítás | 35 |
| 5. Hulladékként történő elhelyezés | 35 |
| 6. Garancia - két év | 37 |
| 7. Garanciajegy / Átadási ellenőrző szelvény | 42 |

Vsebina

| | |
|-----------------------------------------------------------------------------------------|-----------|
| 1. Primernost | 6 |
| 2. Uporaba v vozilu | 8 |
| 2.1 s 3-točkovnim varnostnim pasom vozila in podpornim drogom (poluniverzalno) | 10 |
| 3. Vgradnja v vozilo | 12 |
| 3.1 Pritrditev sedežne školjke sz BABY-SAFE Belted Base..... | 16 |
| 3.2 Odstranitev | 26 |
| 3.3 Tako je Vaša sedežna školjka z BABY-SAFE Belted Base pravilno vgrajena. | 30 |
| 4. Navodila za vzdrževanje | 34 |
| 4.1 Čiščenje | 36 |
| 5. Napotki za odstranjevanje | 36 |
| 6. Garancija – dve leti | 38 |
| 7. Garancijski list/prezemni preizkus | 44 |

Sadržaj

| | |
|------------------------------------------------------------------------------------------------------|-----------|
| 1. Prikladnost | 6 |
| 2. Upotreba u automobilu | 8 |
| 2.1 sa sigurnosnim automobilskim pojasom s 3 točke i potpornom nožicom (poluuniverzalno) | 10 |
| 3. Ugradnja u automobil | 12 |
| 3.1 Pričvršćenje dječjeg sjedala s BABY-SAFE Belted Base | 16 |
| 3.2 Skidanje | 26 |
| 3.3 Ovako je dječje sjedalo s BABY-SAFE Belted Base adapterom pravilno ugrađeno. | 30 |
| 4. Upute za održavanje | 34 |
| 4.1 Čišćenje | 36 |
| 5. Upute za pravilno zbrinjavanje rabljenog sjedala | 36 |
| 6. Dvogodišnje jamstvo | 38 |
| 7. Jamstveni list / Primopredajni zapisnik | 46 |

1. Alkalmasság

A BABY-SAFE Belted Base-t a BABY-SAFE plus-szal (**X** rögzítőrudas), BABY-SAFE plus II-szal, BABY-SAFE plus SHR -rel és a BABY-SAFE plus SHR II-rel kombinálva vizsgálták és engedélyezték.



Ezek a gyermekülések az ISOFIX szimbólummal vannak megjelölve.

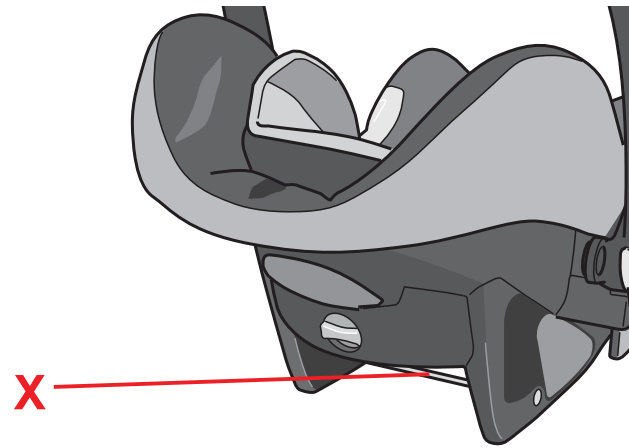

Vigyázat! A két rész egyike sem alkalmazható más adapterrel vagy gyermeküléssel!

Engedély

| Britax / RÖMER Autós gyermekülés | Az ECE* R 44/04 szerint ellenőrizve és engedélyezve | |
|--------------------------------------------|-----------------------------------------------------------|-------------|
| | Csoport | Testsúly |
| BABY-SAFE plus (X rögzítőrudas) | 0+ | 13 kg alatt |
| BABY-SAFE plus II | 0+ | 13 kg alatt |
| BABY-SAFE plus SHR | 0+ | 13 kg alatt |
| BABY-SAFE plus SHR II | 0+ | 13 kg alatt |

*ECE = Biztonsági felszerelésekre vonatkozó európai szabvány



1. Primernost

BABY-SAFE Belted Base je preizkušen in dovoljen v kombinaciji z BABY-SAFE plus (z zaskočnimi drogovi **X**), BABY-SAFE plus II, BABY-SAFE plus SHR in BABY-SAFE plus SHR II.



Te sedežne školjke imajo simbol ISOFIX.

Pozor! Nobenega od navedenih delov ne smete uporabiti v povezavi z drugimi adapterji ali sedežnimi školjkami.

Dovoljenje (atest)

| Britax/RÖMER Avtomobilski otroški varnostni sedež | Preizkušena in odobrena po ECE* R 44/04 | |
|---------------------------------------------------------|--------------------------------------------|--------------|
| | Skupina | Telesna teža |
| BABY-SAFE plus (z zaskočnimi drogovi X) | 0+ | do 13 kg |
| BABY-SAFE plus II | 0+ | do 13 kg |
| BABY-SAFE plus SHR | 0+ | do 13 kg |
| BABY-SAFE plus SHR II | 0+ | do 13 kg |

*ECE = Evropske norme za varnostno opremo

1. Prikladnost

BABY-SAFE Belted Base u kombinaciji s BABY-SAFE plus (sa zaustavnim šipkama **X**), BABY-SAFE plus II, BABY-SAFE plus SHR i BABY-SAFE plus SHR II provjeren je i atestiran.



Ova dječja sjedala označena su simbolima ISOFIX.

Opres! Ni jedan dio se ne smije koristiti u kombinaciji s drugim adapterima ili dječjim sjedalima.

Potvrda

| Britax / RÖMER Avtomobilsko dječje sjedalo | Ispitano i odobreno prema ECE*R 44/04 | |
|-----------------------------------------------------|------------------------------------------|-----------------|
| | Skupina | Tjelesna težina |
| BABY-SAFE plus (sa zaustavnim šipkama X) | 0+ | do 13 kg |
| BABY-SAFE plus II | 0+ | do 13 kg |
| BABY-SAFE plus SHR | 0+ | do 13 kg |
| BABY-SAFE plus SHR II | 0+ | do 13 kg |

*ECE = Europski standard za sigurnosnu opremu

- Az autós gyermekülés a Gyermekek biztonságát szolgáló felszerelésekre vonatkozó európai szabvány (ECE R 44/04) követelményeinek megfelelően méretezett, bevizsgált és engedélyezett.
A (körben elhelyezett) „E” betűt tartalmazó vizsgajel és az engedélyszám az engedélyezési címkén található (öntapadós matrica az autós gyermekülésen).
- Az engedély érvényét veszti, mihelyt a gyermekülésen módosításokat végez.
Módosításokat kizárólag a gyártó végezhet.



2. Alkalmazás gépjárműben

Veszély! A hordozóülésnek ütköző légszák következtében gyermeke súlyos sérüléseket szenvedhet, illetve életét is vesztheti.

 **Nem használja frontoldali légszakkal felszerelt utasüléseken! 3)**

Kérjük, ezen pont tekintetében vegye figyelembe a gépjármű kézikönyvében található, autós gyermekülésre vonatkozó utasításokat.

- Avtomobilski otroški varnostni sedež je projektiran, preizkušen in potrjen v skladu z zahtevami evropskega standarda za otroško varnostno opremo (ECE R 44/04). Preizkusna oznaka E (v krogu) in številka dovoljenja se nahajata na registracijski etiketi (prilepljena na otroškemu avtomobilskemu sedežu).
- Dovoljenje preneha veljati takoj, če karkoli spremenite na otroškem sedežu. Spremembe lahko izvede izključno proizvajalec.

2. Uporaba v vozilu

Nevarnost! Zračna blazina, ki udari ob otroški sedež lahko težko poškoduje vašega malčka ali celo povzroči njegovo smrt.

 **Ne uporabljajte na sovoznikovemu sedežu s sprednjo zračno blazino! 3)**

Upoštevajte napotke za uporabo avtomobilskih otroških sedežev v knjižici z navodili, ki jo dobite ob nakupu avtomobila.

- Automobilsko dječje sjedalo proizvedeno je, ispitano i potvrđeno u skladu sa zahtjevima europskoga standarda za dječju sigurnosnu opremu (ECE R 44/04). Kontrolni znak E u krugu i broj potvrde nalaze se na naljepnici potvrde, koja se nalazi na automobilskom dječjem sjedalu.
- Odobrenje prestaje biti valjano u trenutku kada ste nešto promijenili na automobilskom dječjem sjedalu. Izmjene smije obavljati isključivo proizvođač.

2. Upotreba u automobilu

Opasnost! Zračni jastuk koji bi se otvorio ispred dječjeg sjedala mogao bi prouzročiti teške ozljede, pa čak i smrt djeteta.

 **Dječje sjedalo nemojte stavljati na suvozačevo mjesto koje je opremljeno prednjim zračnim jastukom! 3)**

Pridržavajte se uputa o korištenju dječjeg sjedala iz priručnika za automobil.

2.1 a jármű hárompontos biztonsági övével és támasztólábbal (részlegesen univerzális)



A BABY-SAFE Belted Base-zel való rögzítés részlegesen univerzális engedéllyel lehetséges. Az ülést csak azokban a járművekben szabad alkalmazni, amelyek a mellékelt gépjármű-típuslistában fel vannak sorolva. A típusjegyzék folyamatosan kiegészítésre kerül. A legaktuálisabb változatot közvetlenül tőlünk vagy a www.britax.eu / www.roemer.eu címen szerezheti be.

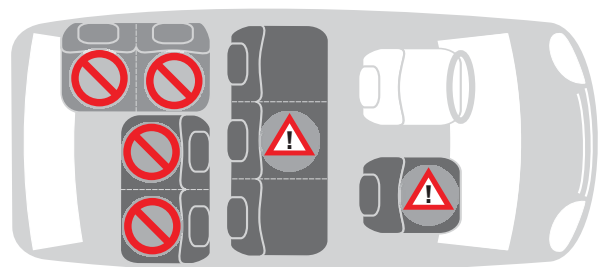

Az autós gyermekülést a következőképpen használhatja:

| | |
|----------------------------|---------|
| menetirányban | nem |
| menetiránnyal ellentétesen | igen |
| kétpontos övvel | nem 1) |
| hárompontos övvel 2) | igen |
| az utasülésen | igen 3) |
| szélső hátsó ülésen | igen |
| középső hátsó ülésen | nem 4) |

(Kérjük, vegye figyelembe országának előírásait.)

2.1 s 3-točkovnim varnostnim pasom vozila in podpornim drogom (poluniverzalno)



Pritrditev **BABY-SAFE Belted Base** jem se izvede s poluniverzalno odobritvijo. Sedež lahko uporabljate samo v vozilih, ki so navedena v priloženem seznamu tipov vozil. Seznam tipov vozil se sprti dopolnjuje. Najsodobnejšo verzijo dobite neposredno pri nas ali na spletni strani www.britax.eu / www.roemer.eu.

Avtomobilski otroški sedež lahko uporabite:

| | |
|-------------------------------------|-------|
| obrnjen v smeri vožnje | ne |
| obrnjen v nasprotni smeri vožnje | da |
| z 2-točkovnim varnostnim pasom | ne 1) |
| s 3-točkovnim varnostnim pasom 2) | da |
| na sprednjem sopotnikovem sedežu | da 3) |
| na zunanjih straneh zadnjega sedeža | da |
| na srednjem zadnjem sedežu | ne 4) |

(Prosimo, upoštevajte predpise vaše dežele.)

2.1 sa sigurnosnim automobilskim pojasom s 3 točke i potpornom nožicom (poluuniverzalno)



Pričvršćenje s **BABY-SAFE Belted Base** adapterom odvija se uz poluuniverzalno dopušćenje. Sjedalo se smije upotrebljavati samo u vozilima, koja su upisana u priloženi popis tipova motornih vozila. Popis tipova vozila se stalno dopunjava. Aktualnu verziju možete zatražiti izravno kod nas ili na adresi www.britax.eu / www.roemer.eu.

Automobilsko dječje sjedalo koristite ovako:

| | |
|------------------------------------|-------|
| okrenuto u smjeru vožnje | ne |
| okrenuto suprotno od smjera vožnje | da |
| s pojasom s 2 točke | ne 1) |
| s pojasom s 3 točke 2) | da |
| na suvozačevom mjestu | da 3) |
| na bočnim stražnjim sjedalima | da |
| na sredini stražnjeg sjedala | ne 4) |

(Pridržavajte se važećih propisa u Vašoj zemlji.)

- 1) Kétpontos biztonsági öv alkalmazása lényegesen növeli gyermeke baleset következtében történő sérülésének kockázatát.
- 2) Az övnek az ECE R 16 (vagy hasonló szabvány) szerinti engedéllyel kell rendelkeznie, ez pl. az öv vizsgacímkején található, körbe írt „E“, „e“ betűkről ismerhető fel.
- 3) Nem használható frontoldali légzsákkal felszerelt utasüléseken!
- 4) Használata akkor lehetséges, ha rendelkezésre áll egy hárompontos biztonsági öv.

3. Beszerelés gépjárműbe



Gyermeke biztonsága érdekében

- Kérjük, gyermekét az autósülésben soha ne hagyja felügyelet nélkül a gépjárműben.
- Ne állítson tárgyakat az adapter előtti lábtérbe.

- 1) Uporaba 2-točkovnega varnostnega pasu v primeru nesreče občutno poveča nevarnost poškodb vašega malčka.
- 2) Varnostni pas mora biti potrjen po standardu ECE R 16 (ali drugem primerljivem standardu), npr. prepoznate ga po črki "E", "e" v krogu na atestni nalepki na pasu.
- 3) Ne uporabljajte na sovoznikovemu sedežu s sprednjo zračno blazino!
- 4) Uporaba je mogoča le v primeru, če je opremljen s 3-točkovnim varnostnim pasom.

3. Vgradnja v vozilo



Za varnost vašega dojenčka

- Nikoli ne pustite otroka nenadzorovanega v otroškem sedežu v avtomobilu.
- V prostor za noge pred adapter *ne postavljajte nobenih predmetov.*

- 1) Uporabom sigurnosnog pojasa s dvije točke znatno se povećava mogućnost ozljeđivanja djeteta u slučaju prometne nesreće.
- 2) Sigurnosni pojas mora biti potvrđen u skladu sa standardom ECE R 16 (ili drugim važećim standardom), kojega možete prepoznati prema zaokruženoj oznaci "E", "e" na kontrolnoj naljepnici na samome pojasu.
- 3) Dječje sjedalo nemojte stavljati na suvozačevo mjesto koje je opremljeno prednjim zračnim jastukom!
- 4) Dopušteno je samo ako je sjedalo opremljeno sigurnosnim pojasom s tri točke.

3. Ugradnja u automobil



Radi zaštite Vašeg djeteta

- Nikada nemojte dijete ostaviti samo bez nadzora u dječjem sjedalu u automobilu.
- Ne stavljajte nikakve predmete u prostor za noge ispred adaptera.



A jármű valamennyi utasának védelme érdekében

Hirtelen fékezés, illetve baleset következtében a rögzítetlen tárgyak személyi sérülést okozhatnak a jármű többi utasában. Ezért kérjük mindenkor ügyeljen arra, hogy...

- a jármű üléseinek háttámlái mindenkor rögzítve legyenek (pl. a lehajtható hátsó ülés bekattintva),
- a járműben (pl. a kalaptartón) minden nehéz, illetve éles peremű tárgy rögzítve legyen,
- a járműben minden személy biztonsági öve be legyen kapcsolva,
- az autós gyermekülés az autóban mindenkor rögzítve legyen, akkor is, ha gyermeket nem szállítunk benne.

Járműve védelme érdekében

- Az autós gyermekülés használata által néhány érzékenyebb anyagból készült autóülés-huzaton (pl. velúr, bőr) használati nyomok léphetnek fel. Ezek elkerülése érdekében a gyermekülés alá tehetünk pl. plédet vagy törölközőt.

Vigyázat! Az alátétnek ne szabad elemelnie a gyermekülést az ülőfelülettől.



Za zaščito vseh potnikov v avtomobilu

Pri zaviranju v sili ali pri nesreči lahko nezavarovani predmeti in osebe poškodujejo druge sopotnike v avtomobilu. Zato vselej pazite, da...

- so naslonjala pri avtomobilskih sedežih dobro pritrjena (npr. premična klop zadnjega sedeža mora biti zataknjena).
- morajo biti v avtomobilu (npr. na polici za klobuke) dobro zavarovani vsi težki predmeti ali predmeti z ostrimi robovi.
- morajo biti vse osebe v vozilu pripete z varnostnimi pasovi.
- Mora biti avtomobilski otroški sedež v vozilu zavarovan tudi takrat, ko v njem ni otroka.

Za zaščito vozila

- Na nekaterih prevlekah avtomobilskih sedežev iz občutljivih materialov (npr. velur, usnje itd.) lahko uporaba avtomobilskega otroškega sedeža pusti sledi obrabe. V tem primeru si lahko pomagate tako, da otroško sedežno školjko podložite z odejo ali brisačo.

Pozor! Podloga ne sme otroškega sedeža dvigniti s sedežne površine.



Radi zaštite svih putnika u vozilu

Kod naglog kočenja ili u slučaju nesreće, neosigurani predmeti i osobe mogu ozlijediti ostale suputnike u automobilu. Stoga uvijek provjerite slijedeće:

- leđni nasloni automobilskih sjedala moraju biti pravilno pričvršćeni (npr. preklopivi naslon na stražnjem sjedalu mora biti učvršćen).
- svi teški ili predmeti oštih rubova u automobilu (npr. na stražnjoj polici) moraju biti dobro osigurani.
- sve osobe u automobilu moraju biti vezane sigurnosnim pojasom.
- dječje sjedalo u automobilu mora uvijek biti osigurano, čak i ako dijete nije u njemu.

Radi zaštite automobila

- Na nekim vrstama presvlaka automobilskih sjedala od osjetljivih materijala (primjerice od velura, kože, itd.) mogu ostati tragovi korištenja dječjeg sjedala. U tom slučaju ispod sjedala možete staviti deku ili ručnik.

Opresz! Podloga ne smije podići dječje sjedalo od površine sjedala.



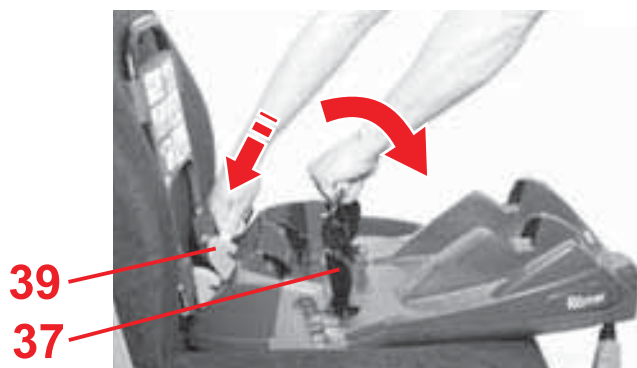
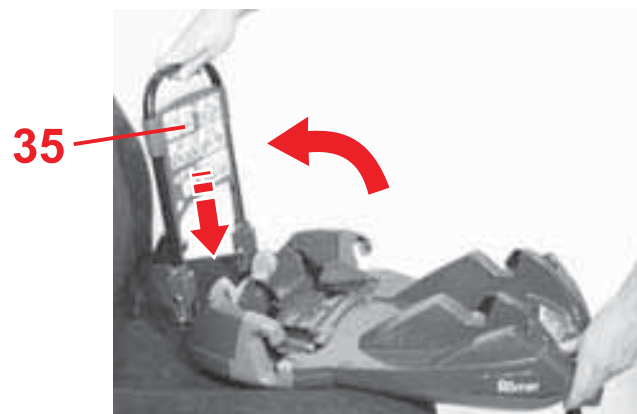
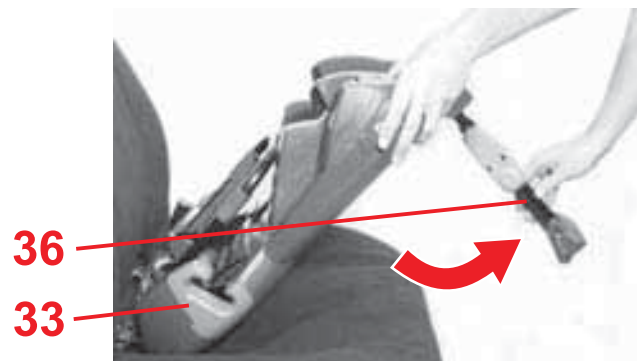

3.1 A gyermekülés rögzítése a BABY-SAFE Belted Base-zel



- ✧ Billentse kifelé a támasztólábat **36**.
- ✧ Helyezze az adaptert **33** az autóülésre.

- ✧ Billentse teljesen felfelé az adapter **33** csillapítókengyelét **35**.
- ✧ Tolja lefelé a csillapítókengyelét **35**, amíg az alul be nem kattan a csövekbe. „KLIKK!”

- ✧ Fogja meg a szorítófület **37** világosszürke fogantyúját.
- ✧ Nyomja hátra a két világosszürke biztosítóhorog valamelyikét **39**, amíg a szorítófület **37** ki nem akad.
- ✧ Nyissa ki a szorítófület **37**.

3.1 Pritrditev sedežne školjke SZ BABY-SAFE Belted Base



- ✧ Snemite podporni drog **36**.
- ✧ Postavite adapter **33** na avtomobilski sedež.

- ✧ Zasukajte blažilno streme **35** adapterja **33** navzgor.
- ✧ Potisnite blažilno streme **35** navzdol, da se zaskoči spodaj v cevi. „KLIK!“
- ✧ Primate svetlo sivi ročaj napenjalne sponke **37**.
- ✧ Potisnite enega od obeh svetlo sivih varovalnih kavljev **39** nazaj, da se napenjalna sponka **37** iztakne.
- ✧ Odprite napenjalno sponko **37**.

3.1 Pričvršćenje dječjeg sjedala s BABY-SAFE Belted Base



- ✧ Rasklopite potpornu nožicu **36**.
- ✧ Adapter **33** postavite na automobilsko sjedalo.

- ✧ Prigušnu ručicu **35** adaptera **33** pomaknite skroz prema gore.
- ✧ Prigušnu ručicu **35** pomaknite skroz prema dolje dok ne zaskoči u cijevima. „KLIK!“
- ✧ Primate svijetlo sivu ručku poklopca za navlačenje **37**.
- ✧ Pritisnite jednu od dviju svijetlo sivih sigurnosnih kukica **39** prema natrag dok se poklopac za navlačenje **37** ne otkvači.
- ✧ Otovrite poklopac za navlačenje **37**.

Az autóöv behelyezése



- ✎ Húzza az autóövet az adapter **33** fölé.
- ✎ A csat nyelvét kattintsa be az autó övcsatjába **9**.

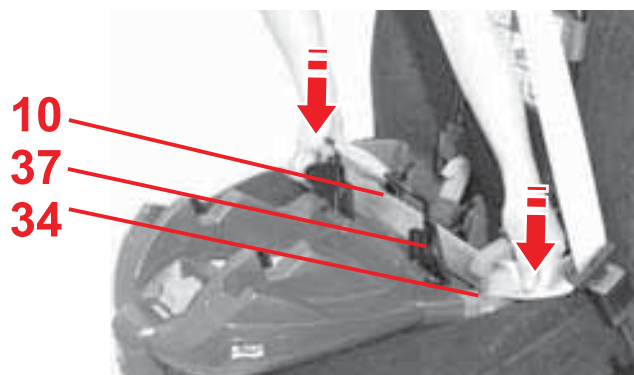

- ✎ Helyezze a medenceövet **10** a két világoskék övvezetőbe **34**.
- Vezesse el a medenceövet **10** a szorítófül **37** mögött.

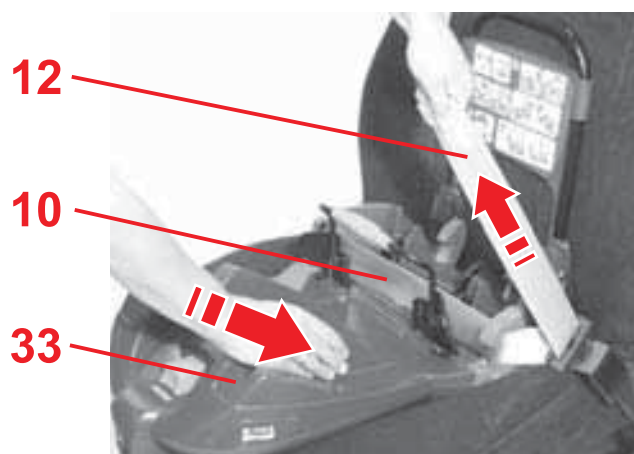

- ✎ A medenceöv **10** megfeszítéséhez húzza meg erősen a diagonális övet **12**.
- Közben nyomja az adaptert **33** a járműülés ülőfelületére és háttámlájához.
- ✎ Tartsa feszesen a diagonális övet **12**.

Vstavljanje avtomobilskega pasu



- ✎ Avtomobilski pas speljite preko adapterja **33**.
- ✎ Jezička sponke zatakните v avtomobilsko zaponko pasu **9**.
- ✎ Vstavite medenični pas **10** v obe svetlo modri vodili pasu **34**.
Pri tem medenični pas **10** speljite zadaj mimo napenjalne sponke **37**.
- ✎ Močno potegnite diagonalni pas **12**, da bi napeli medenični pas **10**.
Pri tem adapter **33** pritisnite na sedežno površino in ga potisnite proti naslonjalu sedeža vozila.
- ✎ Držite diagonalni pas **12**, tako da je napet.

Postavljanje automobilskeg sigurnosnog pojasa



- ✎ Navucite automobilski sigurnosni pojas preko adaptera **33**.
- ✎ Jezičac brave utaknite u bravu automobilskeg pojasa **9**.
- ✎ Zdjelični pojas **10** utaknite u svijetlo plave vodilice pojasa **34**.
Zdjelični pojas **10** provucite iza poklopca za navlačenje **37**.
- ✎ Snažno povucite dijagonalni pojas **12**, kako biste zategnuli zdjelični pojas **10**.
Pritom adapter **33** pritisnite na površinu sjedala te gurajte do leđnog naslona automobilskeg sjedala.
- ✎ Dijagonalni pojas **12** držite zategnutog.

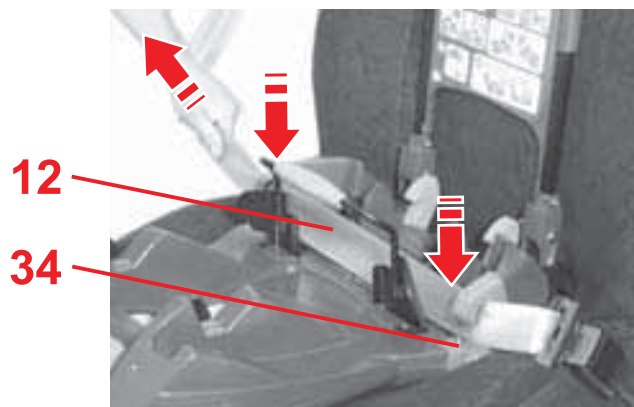

- ✧ Helyezze most a diagonális övet **12** is a két világoskék övvezetőbe **34**.
A diagonális öv **12** most a medenceövön **10** fekszik.
Vigyázat! Ne csavarja meg az öveket.

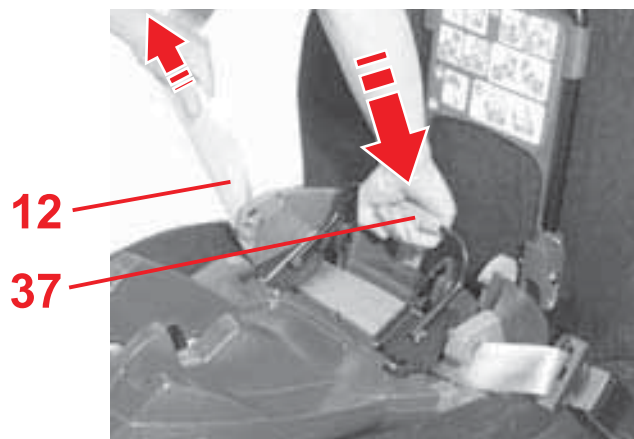

Az autóöv behelyezése

- ✧ Az egész autóöv megfeszítéséhez húzza meg erősen a diagonális övet **12**.
- ✧ Tartsa feszesen az autóövet.
- ✧ Fogja meg a szorítófület **37** világosszürke fogantyúját.
- ✧ Tolja lefelé a szorítófület **37**, amíg az alul be nem kattann a két biztosítóhorogba **39**. „KLIKK!”



- ✎ Nato vstavite tudi diagonalni pas **12** v obe svetlo modri vodili pasu **34**.
Diagonalni pas **12** je sedaj nameščen v medeničnem pasu **10**.
Pozor! Ne zasukajte pasov.

Napenjanje avtomobilskega pasu

- ✎ Potegnite diagonalni pas **12**, da bi napeli celoten avtomobilski pas.
- ✎ Držite avtomobilski pas, tako da je napet.
- ✎ Primite svetlo sivi ročaj napenjalne sponke **37**.
- ✎ Potisnite napenjalno sponko **37** navzdol, da se zaskoči v obeh varovalnih kavljih **39**. „KLIK!“



- ✎ Sada i dijagonalni pojas **12** uvucite u svijetlo plave vodilice pojasa **34**.
Dijagonalni pojas **12** se sada nalazi na zdjeličnom pojasu **10**.
Opres! Pojas ne smije biti savijen.

Zatezanje automobilskeg sigurnosnog pojasa

- ✎ Povucite dijagonalni pojas **12** kako biste zategnuli avtomobilski sigurnosni pojas.
- ✎ Avtomobilski sigurnosni pojas držite zategnutog.
- ✎ Primite sjetlo sivu ručku poklopca za navlačenje **37**.
- ✎ Poklopac za navlačenje **37** pritisnite prema dolje dok se ne zakvači za sigurnosne kukice **39**. „KLIK!“



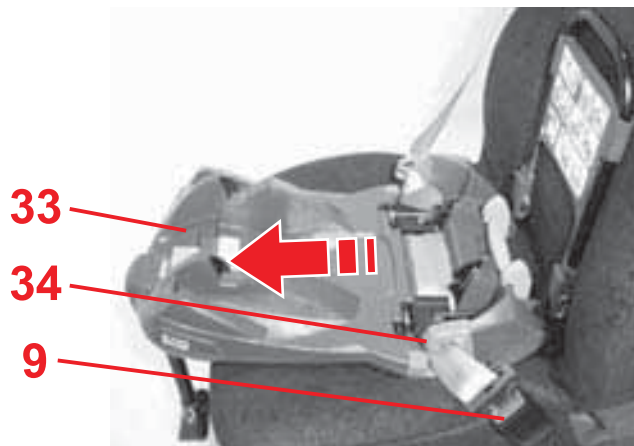

⚠ **Vigyázat!** Az autó övcsatjának **9** semmiképpen nem szabad a világoskék övvezetőben **34** lennie.

⚠ Húzza meg az adaptert **33**, hogy ellenőrizze a biztos beépítést.

Vigyázat! Ellenőrizze rendszeresen az adapter **33** biztos beépítését. Mindig feszítse utána az autóövet, ha hosszabb használati idő után meglazul az adapter **33**.

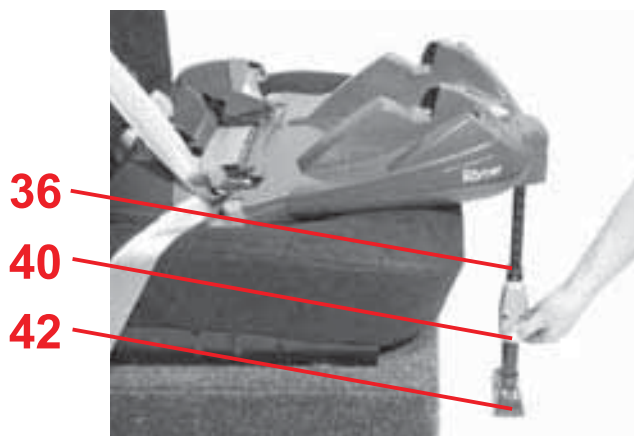

A támasztóláb beállítása

⚠ Nyomja meg az állítógombot **40** és húzza ki a támasztólábat **36** annyira, amíg az a jármű padlóján biztosan nem áll.

Vigyázat! A támasztólábon **42** láthatónak kell lenni a zöld jelölésnek.

A támasztólábnak **36** sohasem szabad a levegőben lógnia és azt sohasem szabad tárgyakkal alátámasztani. Ügyeljen arra, hogy a támasztóláb **36** ne emelje el az adaptert **33** az ülőfelülettől.



- ✎ **Pozor!** Avtomobilska zaponka pasu **9** se v nobenemu primeru ne sme nahajati v svetlo modrem vodilu pasu **34**.
- ✎ Povlecite adapter **33**, da bi preverili, ali je trdno vgrajen.
Pozor! Redno preverite trdno pritrnitev adapterja **33**. Vedno naknadno napnite avtomobilski pas, če se pritrnitev adapterja **33** med daljšim obdobjem uporabe razrahlja.

Nastavitev podpornega droga

- ✎ Pritisnite gumb za nastavitev **40** in izvlecite podporni drog **36**, dokler ne stoji varno na dnu vozila.
Pozor! Na podstavku podpornega droga **42** mora biti sedaj vidna zelena oznaka. Podporni drog **36** ne sme nikoli viseti v zraku ali biti podložen s predmetom. Ob tem pazite, da podporni drog **36** I adapterja **33** ne dvigne s sedežne površine.



- ✎ **Opres!** Brava sigurnosnog pojasa **9** ne smije se ni u kojem slučaju nalaziti u svijetlo plavoj vodilici pojasa **34**.
- ✎ Povucite adapter **33**, kako biste provjerili da li je čvrsto ugrađen.
Opres! Redovito provjeravajte čvrstu ugradnju adaptera **33**. Provjeravajte u stalnim razmacima zategnutost automobilske sigurnosne pojasa, jer adapter **33** tijekom dužeg perioda korištenja može olabaviti.

Postavljanje potporne nožice

- ✎ Stisnite gumb za namještanje **40** i povlačite potporna nožicu **36** sve dok ona ne bude čvrsto oslonjena na podvozila.
Opres! Na podnožju potporne nižice **42** mora biti vidljiva zelena oznaka. Potporna nožica **36** nikada ne smije visiti u zraku niti biti poduprta predmetima. Vodite brigu o tom da potporna nožica **36** ne podiže adapter **33** od površine sjedala.



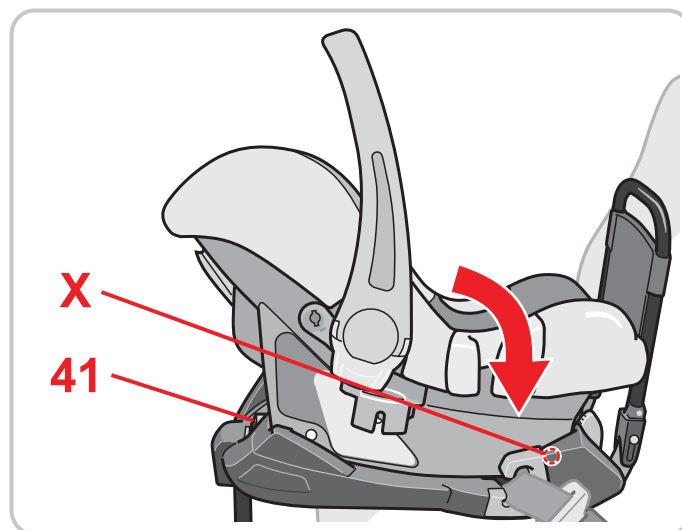
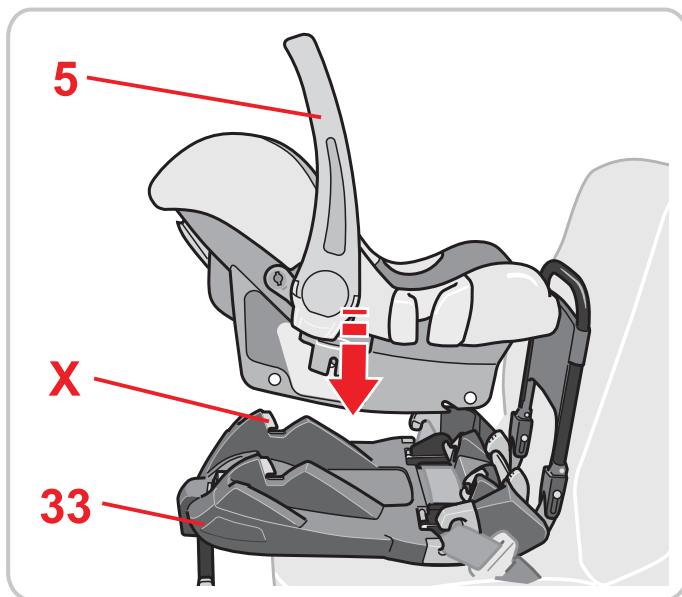

A gyermekülés bekattintása



- ✦ Győződjön meg róla, hogy az adapter **33** felső oldalán nincsenek-e idegen tárgyak.
- ✦ Győződjön meg arról, hogy a hordókengyel **5** a felső állásban **A** van-e.
- ✦ Emelje a gyermekülést menetiránnyal ellentétes irányban (a gyermek hátrafelé néz) az adapter **33** fölé.
- ✦ Először az elülső rögzítőrudat **X** (fejrész) kattintsa be az adapterbe **33**.
Tipp! Ehhez döntse kissé előre a gyermekülést.
- ✦ Engedje le addig a lábrészt, amíg a hátsó rögzítőrúd **X** be nem kattan. „KLIKK!“
Vigyázat! A szürke kireteszelő gombnál **41** ekkor láthatónak kell lennie a zöld jelölésnek.
- ✦ Emelje meg a gyermekülést, így ellenőrizheti a teljesen bepattant reteszélést.

Zaskok sedežne školjke



- ✎ Prepričajte se, da na zgornji strani adapterja **33** ni nobenih tujkov.
- ✎ Prepričajte se, da je ročaj za prenašanje **5** v zgornjemu položaju **A**.
- ✎ Dvignite sedežno školjko nad adapter **33** nasproti smeri vožnje (otrok gleda nazaj).
- ✎ Najprej vstavite sprednji zaskočni drog **X** (vzglavlje) v adapter **33**, tako da se zaskoči. **Nasvet!** Sedežno školjko nagnite nekoliko naprej.
- ✎ Sedaj nekoliko spustite rob, da se zadnji zaskočni drog **X** zaskoči. „KLIK!“ **Pozor!** Na sivem sprostitutvenem gumbu **41** mora biti sedaj vidna zelena oznaka.
- ✎ Povlecite sedežno školjko in s tem preverite, ali se je pravilno zaskočila.

Usjedanje dječjeg sjedala



- ✎ Osigurajte se, da se na gornjoj strani adaptera **33** ne nalaze strani predmeti.
- ✎ Provjerite je li ručka za nošenje **5** u uzdignutom položaju **A**.
- ✎ Dječje sjedalo podignite u suprotnom smjeru od smjera vožnje (dijete gleda prema natrag) preko adaptera **33**...
- ✎ Utaknite najprije prednju zaustavnu šipku **X** (uzglavlje) u adapter **33**. **Savjet!** Dječje sjedalo još malo nagnite prema naprijed.
- ✎ Sada spustite podnožje dok stražnja zaustavna šipka **X** ne zasjedne. „KLIK!“ **Oprez!** Sada bi se Kod sivog gumba za deblokiranje **41** trebala vidjeti zelena oznaka.
- ✎ Povucite za dječje sedalo, da provjerite potpuno zasjedanje.

3.2 Kiszzerelés

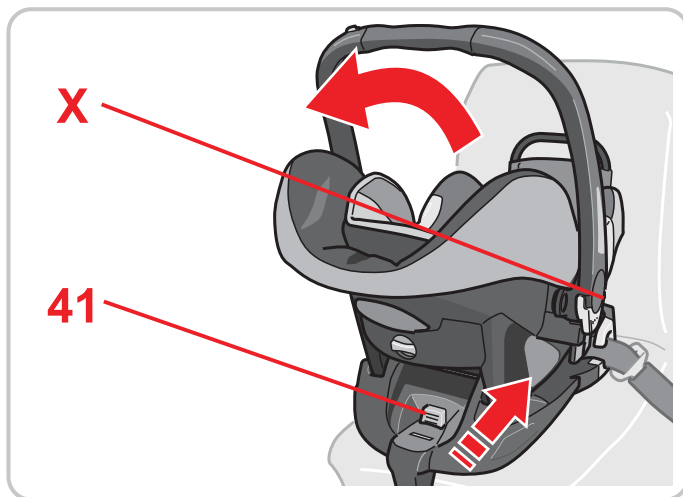

- ✎ Nyomja meg a szürke kireteszelő gombot **41** és ugyanakkor billentse kissé előre a gyermekülést, amíg a rögzítőrúd **X** ki nem kattan a lábésznel.

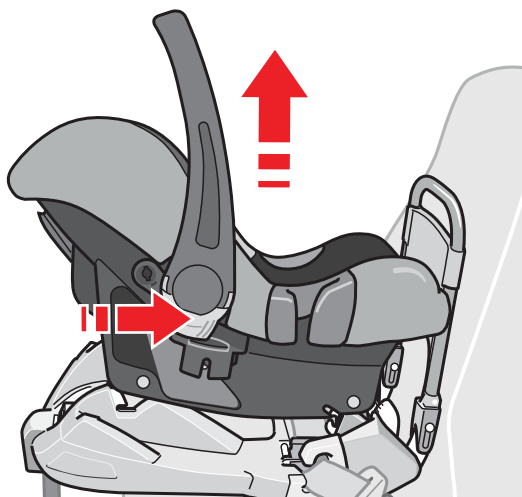

- ✎ Emelje le a gyermekülést a háttámla irányába az adatterről **33**.

Tipp! A napi használat során beszerelt állapotban hagyhatja az adattert **33** a járműben. Egyszerűen csak a gyermekülést vegye ki.

Vigyázat! Ellenőrizze rendszeresen az adapter **33** biztos beépítését. Mindig feszítse utána az autóövet, ha hosszabb használati idő után meglazul az adapter **33**.

3.2 Odstranitev



- ✎ Pritisnite sivi sprostitveni gumb **41** in istočasno prekucnite sedežno školjko nekoliko naprej, da se zaskočni drog **X** iztakne iz roba.

- ✎ Sedaj snemite sedežno školjko v smeri naslonjala sedeža s adapterja **33**.

Nasvet! Pri vsakodnevni uporabi lahko adapter **33** pustite vgrajen v vozilu. Preprosto snemite le sedežno školjko.

Pozor! Redno preverite trdno pritrditev adapterja **33**. Vedno naknadno napnite avtomobilski pas, če se pritrditev adapterja **33** med daljšim obdobjem uporabe razrahlja.

3.2 Skidanje



- ✎ Pritisnite sivi gumb za deblokiranje **41** te istovremeno dječje sjedalo nagnite malo prema naprijed sve dok zaskočna šipka **X** na podnožju ne zasjedne.

- ✎ Sada dječje sjedalo podignite s adaptera **33** prema leđnom naslonu.

Savjet! Kod svakodnevne uporabe adapter **33** možete ostaviti ugrađenog. Jednostavno skinite samo dječje sjedalo.

Oprez! Redovito provjeravajte čvrstu ugradnju adaptera **33**. Provjeravajte u stalnim razmacima zategnutost automobilske sigurnosne pojase, jer adapter **33** tijekom dužeg perioda korištenja može popusti.

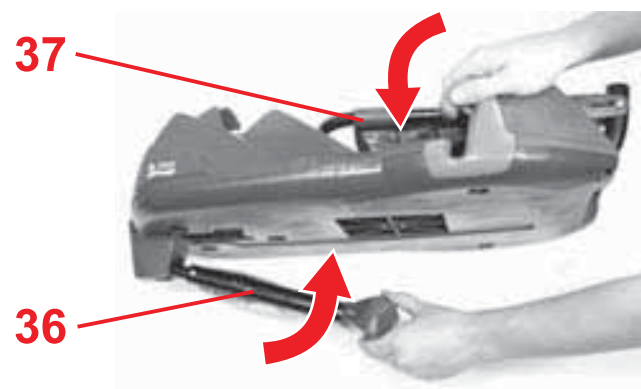
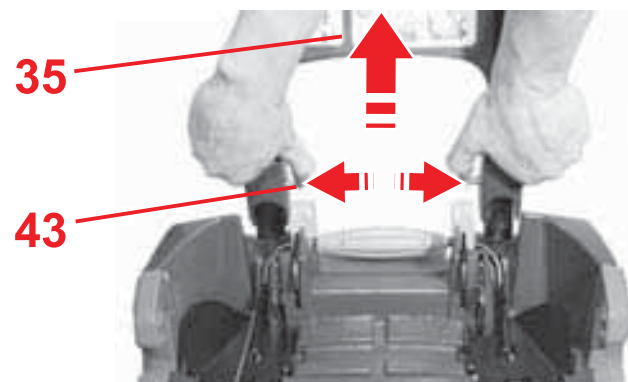
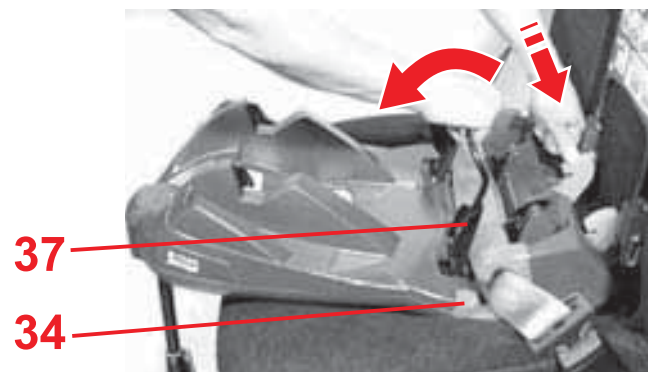

Az adapter kiszerelése

- ✦ Nyomja meg kissé lefelé a szorítófül **37** világosszürke fogantyúját.
- ✦ Nyomja hátra a két világosszürke biztosítóhorog valamelyikét **39**, amíg a szorítófül **37** ki nem akad.
- ✦ Nyissa ki az autó övcsatját **9**, majd vegye ki az autóövet a világoskék övvezetőkől **34**.



- ✦ Zárja be ismét a szorítófület **37**.
- ✦ Nyomja meg a csillapítókengyel **35** csuklójának belső oldalán a két fémes csapot **43** és húzz kissé felfelé a csillapítókengyelt **35**.

- ✦ Billentse az adapter **33** felső oldalára a csillapítókengyelt **35**.
- ✦ Tolja ismét teljesen össze a támasztólábat **36**.
- ✦ Billentse az adapter **33** alsó oldalára a támasztólábat **36**.

Demontaža adapterja

- ✎ Pritisnite svetlo sivi ročaj napenjalne sponke **37** nekoliko navzdol.
- ✎ Potisnite enega od obeh svetlo sivih varovalnih kavljev **39** nazaj, da se napenjalna sponka **37** iztakne.
- ✎ Odpnite avtomobilsko zaponko pasu **9** in snemite avtomobilski pas iz svetlo modrih vodil pasu **34**.
- ✎ Ponovno zaprite napenjalno sponko **37**.
- ✎ Na notranji strani na zglobov blažilnega stremena **35** pritisnite oba kovinska zatiča **43** in blažilno streme **35** povlecite nekoliko navzgor.
- ✎ Blažilno streme **35** namestite na zgornjo stran adapterja **33**.
- ✎ Podporni drog **36** ponovno potisnite popolnoma skupaj.
- ✎ Podporni drog **36** namestite na spodnjo stran adapterja **33**.



Vađenje adaptera

- ✎ Pritisnite svijetlo sivu ručku poklopca za navlačenje **37** malo prema dolje..
- ✎ Pritisnite jednu od dviju svijetlo sivih sigurnosnih kukica **39** prema natrag dok se poklopac za navlačenje **37** ne otkvači.
- ✎ Otvorite bravu sigurnosnog pojasa **9** pa izvucite automobilski sigurnosni pojas iz svijetlo plavih vodilica pojasa **34**.
- ✎ Zatvorite poklopac za navlačenje **37**.
- ✎ U unutrašnjoj strani na zglobov prigušne ručice **35** pritisnite metalne zatike **43** pa prigušnu ručicu **35** malo povucite prema naprijed.
- ✎ Prigušnu ručicu **35** preklopite preko adaptera **33**.
- ✎ Potpornu nogu gurnite ponovo **36** natrag.
- ✎ Potpornu nogu **36** preklopite preko podnožja adaptera **33**.



3.3 Így gyermekülése a BABY-SAFE Belted Base-zel megfelelően be van szerelve.



! Gyermek biztonsága érdekében ellenőrizze, hogy...

- a medenceöv **10** és a diagonális öv **12** átfut-e a két világoskék övvezetőn **34**,
- a szorítófül **37** zárva van-e, és közben feszíti-e a medenceövet **10** és a diagonális **12** övet,
- a csat nyelve és az autóöv övcsatja **9** nem a világoskék övvezetőben **34** van-e.

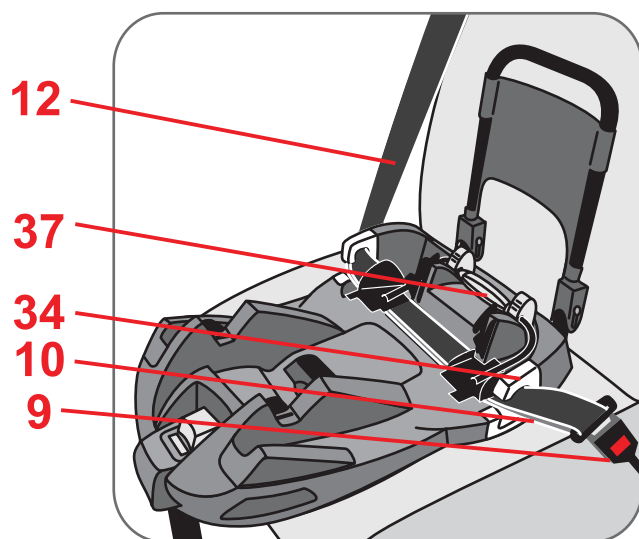
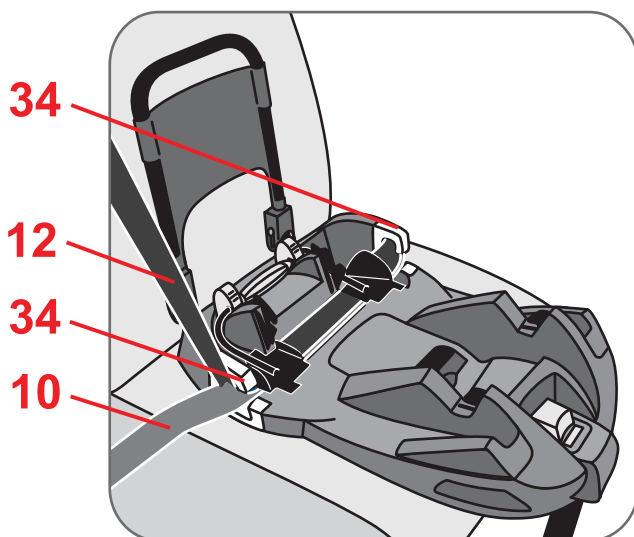

3.3 Tako je Vaša sedežna školjka z BABY-SAFE Belted Base pravilno vgrajena.



 Zaradi varnosti vašega malčka preverite, če...

- sta medenični pas **10** in diagonalni pas **12** speljana skozi obe svetlo modri vodili pasu **34**.
- je napenjalna sponka **37** zaprta in če pri tem napenja medenični pas **10** in diagonalni pas **12**.
- jeziček zaponke in zaponka pasu **9** avtomobilskega pasu nista nameščena v svetlo modrem vodilu pasu **34**.

3.3 Ovako je dječje sjedalo s BABY-SAFE Belted Base adapterom pravilno ugrađeno.



 Radi sigurnosti vašeg djeteta, provjerite...

- da zdjelični pojas **10** i dijagonalni pojas **12** prolaze kroz svijetlo plave vodilice pojasa **34**.
- da je poklopac za navlačenje **37** zatvoren te da su zdjelični pojas **10** i dijagonalni pojas **12** zategnuti.
- da jezički brave i brava pojasa **9** ne leže u svijetlo plavoj vodilici pojasa **34**.

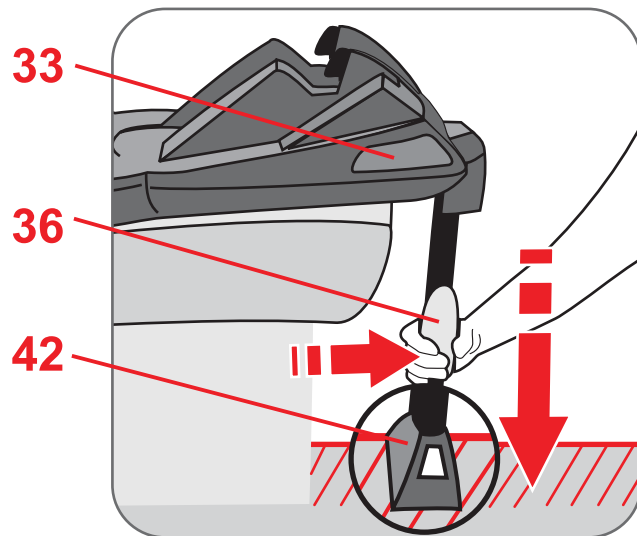

- a támasztóláb **36** biztosan áll-e a jármű padlóján, és a támasztólábon **42** látható-e a zöld jelölés. A támasztólábnak **36** nem szabad elemelnie az adaptert **33** az ülésfelülettől.

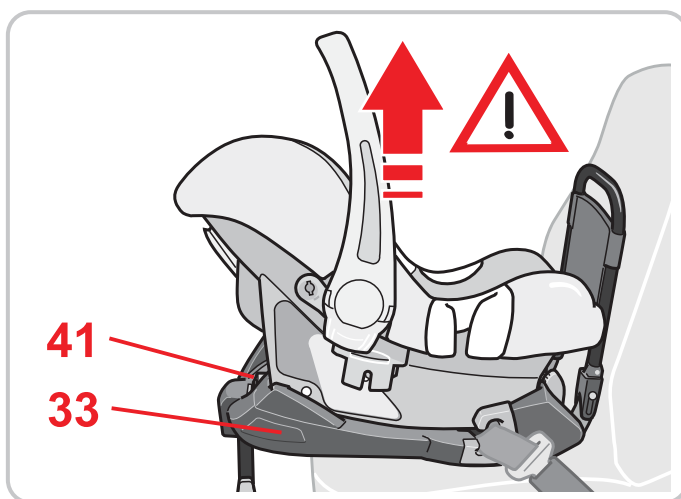

- a gyermekülés **teljesen** bepattant-e az adapterbe **33** és a zöld jelzés látható-e a kireteszelő gombon **41**,
- a gyermekülés a menetiránnyal ellentétesen van-e rögzítve,
- a gyermekülés csak akkor van a kísézőülésen rögzítve, ha a frontoldali légzsák a gyermekülésre nem tud hatni.

- podporni drog **36** zanesljivo stoji na dnu vozila in če je na podstavku podpornega droga **42** vidna zelena oznaka.
Podporni drog **36** ne sme dvigniti adapterja **33** s sedežne površine.
- se je sedežna školjka **popolnoma** zaskočila v adapter **33** in če je na sprostitvenem gumbu **41** vidna zelena oznaka.
- je otroška sedežna školjka pritrjena v nasprotni smeri vožnje,
- je otroška sedežna školjka pritrjena na sopotnikovem sedežu le takrat, ko je sprednja zračna blazina izklopljena.

- da potporna nožica **36** čvrsto stoji na podu vozila te da je na podnožju potporne nožice **42** vidljiva zelena oznaka.
Potporna nožica **36** ne smije adapter **33** podignuti od površine sjedala.
- da je dječje sjedalo **dobro** učvršćeno za adapter **33** te da je vidljiva zelena oznaka kod gumba za deklokiranje **41**.
- je li dječje sjedalo pričvršćeno i okrenuto suprotno od smjera vožnje,
- ako je dječje sjedalo pričvršćeno za suvozačevo mjesto, na sjedalo ne može djelovati prednji zračni jastuk.

4. Ápolási leírás



A védőhatás fenntartása érdekében

- 10 km/h feletti ütközősebességgel történő balesetnél előfordulhat, hogy a gyermek-autósülésben nem feltétlenül látható károk keletkeznek.
Ebben az esetben ki kell cserélni az autós gyermekülést. Kérjük, az ülést szakszerűen ártalmatlanítsa (lásd 5.).
- Rendszeresen ellenőrizze a fontos alkatrészek épségét. Győződjön meg róla, hogy a mechanikus szerkezeti elemek kifogástalanul működnek.
- A gyermekülés sérüléseinek elkerülése érdekében ügyeljen arra, hogy az kemény objektumok közé ne szoruljon (gépjárműajtó, ülésvezető sín stb.)
- A sérült autós gyermekülést (pl. leesés után) feltétlenül vizsgáltsa meg a gyártóval.

4. Navodila za vzdrževanje



Ohranitev varnostne funkcije

- V primeru trka s hitrostjo naleta preko 10 km/h lahko pride do poškodb avtomobilskega otroškega sedeža, ki niso nujno opazne. V tem primeru je treba avtomobilski otroški sedež zamenjati. Prosimo, da ga odstranite v skladu s predpisi (glejte 5).
- Redno preverjajte vse pomembne dele glede poškodb. Prepričajte se, da mehanski sestavni deli delujejo brezhibno.
- Pazite, da se avtomobilski otroški sedež ne zagozdi med ostre dele avtomobila (npr. vrata avtomobila, vodila za sedeže itd.).
- Poškodovani otroški avtomobilski sedež mora nujno pregledati proizvajalec (npr. pri padcu).

4. Upute za održavanje



Održavanje funkcije zaštite

- U slučaju nesreće, pri brzini sudara većoj od 10 km/h, na dječjem sjedalu mogu nastati oštećenja koja nisu uvijek vidljiva. Automobilsko dječje sjedalo se u tom slučaju mora zamijeniti. Molimo, propisno se pobrinite za njegovo zbrinjavanje (vidi 5).
- Redovito provjeravajte je li oštećen neki od važnih dijelova. Provjerite da li mehanički sastavni dijelovi rade besprijekorno.
- Pripazite da dječje sjedalo ne ostane zaglavljeno između tvrdih dijelova automobila (automobilskih vrata, naslona između sjedala, itd.), te se tako ošteti.
- Oštećeno automobilsko dječje sjedalo (primjerice nakon pada) obavezno mora pregledati proizvođač.

4.1 Tisztítás

- A műanyagból készült alkatrészek mosószeres oldattal lemoshatók. **Ne** használjon erős szereket (mint pl. oldószer).

5. Hulladékként történő elhelyezés

Kérjük, vegye figyelembe országa hulladékok elhelyezésére vonatkozó rendelkezéseit.

| | |
|--------------------------------------------------|---------------------------------------------------------|
| A csomagolás hulladékként történő elhelyezése | |
| | Papírkonténer |
| Az alkotóelemek hulladékként történő elhelyezése | |
| Műanyag alkotóelemek | a jelölésnek megfelelően az arra kijelölt konténerekben |
| Fémrészek | Fémkonténer |

4.1 Čiščenje

- **Plastične dele** lahko očistite z blago milnico. **Ne** uporabljajte močnih čistilnih sredstev (kot npr. topil).

5. Napotki za odstranjevanje

Prosimo, upoštevajte predpise za odstranjevanje odpadkov vaše države.

| | |
|---------------------------------|---------------------------------------------------|
| Odlaganje embalaže | |
| | Zabojnik za papir |
| Odstranjevanje posameznih delov | |
| Deli iz plastičnih mas | Ustrezna oznaka za v ta namen predvideni zabojnik |
| Kovinski deli | Zabojnik za kovinske dele |

4.1 Čišćenje

- **Plastične dijelove** možete oprati u sapunici. **Nemojte** rabiti gruba sredstva, poput razrjeđivača.

5. Upute za pravilno zbrinjavanje rabljenog sjedala

Pridržavajte se važećih propisa o zbrinjavanju otpada.

| | |
|------------------------------------|-----------------------------------------------|
| Zbrinjavanje ambalaže | |
| | Kontejner za papir |
| Zbrinjavanje pojedinačnih dijelova | |
| Plastični dijelovi | prema oznakama, u za to predviđene kontejnere |
| Metalni dijelovi | Kontejner za metalni otpad |



6. Garancia - két év

Az autós/kerékpáros gyermekülés tekintetében gyártási és anyaghibákra 2 éves garanciát nyújtunk. A garancia időtartama a vásárlás napján kezdődik. A vásárlás igazolása céljából a garancia időtartama alatt kérjük, őrizze meg a kitöltött garanciajegyet, az Ön által aláírt átadási ellenőrző szelvényt, valamint a pénztárbizonylatot.

Reklamáció esetén a garanciajegyet a gyermeküléshez mellékelni kell. A garancianyújtás olyan autós/kerékpáros gyermekülésekre korlátozódik, melyek szakszerűen lettek kezelve, és melyek tiszta és rendes állapotban lettek visszaküldve.

A garancia nem terjed ki a következőkre:

- természetes kopási jelenségek és túlzott igénybevétel által keletkező károk
- alkalmatlan vagy szakszerűtlen felhasználás által keletkezett károk

Garanciális eset, vagy nem?

Anyagok: Valamennyi anyagunk magas követelményeknek tesz eleget az UV-sugárzással szembeni színtartósság vonatkozásában. Ennek

6. Garancija – dve leti

Za ta avtomobilski otroški sedež velja dveletna garancija, v primeru tovarniške napake ali napake pri materialu. Garancijski rok prične teči od dneva nakupa. Za dokazilo veljavnosti garancije shranite izpolnjeni garancijski list, prevzemni preizkus, ki ste ga podpisali in račun.

Pri reklamacijah morate otroškemu sedežu priložiti garancijski list. Veljavnost garancije je omejena le na otroške sedeže, ki so bili ustrezno uporabljeni in ki bodo poslani v čistem in urejenem stanju.

Garancija ne zajema:

- naravnih znamenj obrabe in škod, ki so nastale zaradi prevelike obremenitve;
- škod zaradi neprimerne ali nepravilne uporabe.

Garancijski primer ali ne?

Material (blago): Vsi naši materiali izpolnjujejo visoke zahteve glede obstojnosti barv proti UV-žarkom. Vendar pa vsi materiali počasi zbledijo, če so izpostavljeni UV-žarkom. Pri tem ne gre za napako na materialu, temveč za normalna znamenja obrabe, ki pa jih garancija ne zajema.

Zaponka: če se pojavijo motnje pri delovanju

6. Dvogodišnje jamstvo

Za ovo dječje sjedalo vrijedi dvogodišnje jamstvo za slučaj tvorničke pogreške ili pogreške u materijalima. Jamstveno razdoblje započinje datumom kupnje. Kao dokaz kupnje, za vrijeme trajanja jamstvenog razdoblja, sačuvajte ispunjen jamstveni list, potpisani primopredajni zapisnik te račun.

U slučaju reklamacija, uz dječje sjedalo treba priložiti i jamstveni list. Valjanost jamstva ograničena je na dječja sjedala koja su bila pravilno korištena i koja su vraćena u čistom i urednom stanju.

Jamstvo ne obuhvaća sljedeće:

- pojave prirodnog trošenja materijala i oštećenja nastala uslijed prevelikog opterećenja
- oštećenja nastala neprikladnim ili nepravilnim korištenjem

Je li stvar jamstva ili nije?

Platneni materijal: Svi naši platneni materijali ispunjavaju visoke zahtjeve glede postojanosti boja na UV-zračenje. Ipak, svi će platneni materijali izblediti uslijed izlaganja UV-zračenju. Pritom nije



ellenére minden anyag kifakul, ha UV-sugárzásnak van kitéve. Itt nem anyaghibáról van szó, hanem rendes kopási jelenségről, melyekért garanciát nem vállalunk.

Csat: Amennyiben az övcsaton működési zavarok lépnének fel, úgy azok túlnyomórészt szennyeződésekre vezethetők vissza, melyek kimoshatók. Kérjük, e tekintetben a használati utasításban leírtak szerint járjon el.

Garancia esetén kérjük, haladéktalanul forduljon szaktereskedőjéhez. Szaktereskedője tanácsokkal és tettekkel segítségére lesz. Reklamációs igények ügyintézése során termékspecifikus leírási kulcsokat alkalmazunk. Utalunk itt a kereskedőnél kiállított „Általános üzleti feltételekre“.

Alkalmazás, ápolás, karbantartás

A autós/kerékpáros gyermekülést a használati utasításnak megfelelően kell kezelni. Nyomatékkal utalunk arra, hogy csak eredeti tartozékok ill. pótalkatrészek alkalmazhatók.

zaponke pasu, so te večinoma posledica umazanije, ki se lahko izpere. Upoštevajte postopke ravnanja v navodilih za uporabo.

Glede garancije se takoj obrnite na vašega prodajalca. Z veseljem vam bo svetoval in pomagal. Pri obdelavi reklamacijskih zahtevkov se uporabljajo amortizacijske stopnje, ki so značilne za posamezne proizvode. S tem vas želimo opozoriti na splošno veljavne pogoje poslovanja pri prodajalcih.

Uporaba, vzdrževanje in oskrbovanje

Avtomobilske otroške sedeže je treba uporabljati v skladu z navodili za uporabo. Posebej opozarjamo na to, da smete uporabiti le originalno opremo oziroma nadomestne dele.

posrijedi greška na materijalu, već uobičajena pojava istrošenostikoju jamstvo ne obuhvaća.

Brava: Nastanu li smetnje u djelovanju brave pojasa, to je najčešće posljedica nečistoća koje se lako mogu oprati. Postupite prema postupcima iz uputa za uporabu.

U slučaju traženja jamstva, svakako se obratite prodavaču. On će Vam pomoći savjetima i djelima. Kod obrade reklamacijskih zahtjeva, koriste načela otpisa koja su karakteristična za pojedini proizvod. Pritom Vam skrećemo pozornost na važeće opće uvjete poslovanja prodavača.

Uporaba, održavanje i čuvanje

Automobilsko dječje sjedalo treba koristiti u skladu s uputama za uporabu. Naročito upozoravamo na to da smijete koristiti samo originalnu opremu, tj. originalne zamjenske dijelove.



7. Garanciajegy / Átadási ellenőrző szelvény

Név:

Cím:

Irányítószám:

Hely:

Telefon (körzetszámmal):

E-Mail:

Autós/kerékpáros
gyermekülés:

Cikkszám:

Anyagszín (mintázat):

Tartozék:



Garanciajegy / Átadási ellenőrző szelvény:**1. Teljesség** ellenőrizve / rendben**2. Működésvizsgálat**

- az ülés állítószerkezete

 ellenőrizve / rendben

- övbeállítás

 ellenőrizve / rendben**3. sértetlenség**

- ülés vizsgálata

 ellenőrizve / rendben

- anyagok vizsgálata

 ellenőrizve / rendben

- műanyag alkatrészek vizsgálata

 ellenőrizve / rendben

Az autós/kerékpáros gyermekülést megvizsgáltam, és meggyőződtem arról, hogy az ülés maradéktalanul átadásra került, és valamennyi funkció rendben működik.

Vásárlás előtt elegendő információt kaptam a termékről és funkcióiról, és tudomásul vettem az ápolási és karbantartási utasításokat.

Vásárlás időpontja:

Vevő (aláírás):

Kereskedő:

Kereskedő bélyegzője

7. Garancijski list/prezemni preizkus

Ime:

Naslov:

Poštna številka:

Kraj:

Telefon (s številko
omrežne skupine):

E-pošta:

Avtomobilski otroški
sedež:

Številka artikla:

Barva blaga (dizajn):

Oprema:



Prezemni preizkus:**1. Popolnost** preverjeno/v redu**2. Preverjanje funkcije**

- Mehanizem prestavljanja za sedež

 preverjeno/v redu

- Nastavitev pasu

 preverjeno/v redu**3. Nepoškodovanost**

- Preverjanje sedeža

 preverjeno/v redu

- Preverjanje materialov

 preverjeno/v redu

- Preverjanje plastičnih delov

 preverjeno/v redu Preveril sem otroški avtomobilski sedež/ otroški sedež in se prepričal, da bo sedež predan kompletno in da delujejo vse funkcije. Pred nakupom sem dobil dovolj informacij o izdelku in njegovih funkcijah in bil seznanjen z navodili o vzdrževanju in oskrbovanju.

Datum nakupa:

Kupec (podpis):

Trgovec:

žig prodajalca

7. Jamstveni list / Primopredajni zapisnik

Ime i prezime:

Adresa:

Poštanski broj:

Mjesto:

Telefonski broj (s
pozivnim brojem):

E-mail adresa:

Automobilsko dječje
sjedalo:

Broj artikla:

Boja platna (dizajn):

Oprema:



Primopredajni zapisnik:**1. Potpunost** provjereno / u redu**2. Provjera funkcionalnosti**

- mehanizam za namještanje sjedala

 provjereno / u redu

- namještanje pojaseva

 provjereno / u redu**3. Neoštećenost**

- provjera sjedala

 provjereno / u redu

- provjera platna

 provjereno / u redu

- provjera plastičnih dijelova

 provjereno / u redu Provjerio/Provjerila sam automobilsko dječje sjedalo i uvjerio/uvjerila se da je ono prodano cjelovito, te da sve funkcije besprijekorno djeluju. Kod trgovca sam prije kupnje dobio/-ila sve potrebne informacije o proizvodu i njegovim funkcijama, te sam primio/-ila na znanje upute za održavanje i čuvanje proizvoda.

Datum kupnje:

Kupac (potpis):

Trgovac:

Pečat trgovca



0 kg – 13 kg

BABY-SAFE BELTED BASE

Bruksanvisning
Bruksveiledning
Käyttöohje

SE

NO

FI

BABY-SAFE Belted Base

SE

Bruksanvisning

Bruksanvisning

Vi är glada att du valt att låta **BABY-SAFE Belted Base** göra tillvaron säkrare för ditt barn under dess första levnads månader.

För att ditt barn ska skyddas på rätt sätt är det ytterst viktigt att **BABY-SAFE Belted Base används och monteras på det sätt som beskrivs i den här anvisningen.**

Om du har frågor om hur produkten används är du välkommen att vända dig till oss.

BRITAX RÖMER Kindersicherheit GmbH
Britax Excelsior Ltd.

Bruksanvisning

Vi er glade for at **BABY-SAFE Belted Base** får følge barnet ditt gjennom de første månedene i livet.

For å kunne beskytte barnet ditt må **BABY-SAFE Belted Base brukes og monteres nøyaktig som beskrevet i denne veiledningen.**

Hvis du har ytterligere spørsmål om bruken, vennligst henvend deg til oss.

BRITAX RÖMER Kindersicherheit GmbH
Britax Excelsior Ltd.

Käyttöohje

Meitä ilahduttaa, että **BABY-SAFE Belted Base** saa saattaa lastasi turvallisesti hänen ensimmäisten elinkuukausiensa aikana.

Jotta **BABY-SAFE Belted Base voisi suojella lastasi oikein, sitä on käytettävä ja se on asennettava ehdottomasti tässä ohjeessa kuvatulla tavalla.**

Mikäli tarvitset lisätietoja turvakaukalon käytöstä, ota meihin yhteyttä.

BRITAX RÖMER Kindersicherheit GmbH
Britax Excelsior Ltd.

Innehåll

| | |
|------------------------------------------------------------------------------|-----------|
| 1. Lämplighet | 5 |
| 2. Användning i fordonet | 7 |
| 2.1 med fordonets 3-punktsbälte och stödben (semiuniversellt) | 9 |
| 3. Montering i fordonet | 11 |
| 3.1 Fastsättning av bilbarnstolen på BABY-SAFE Belted Base | 15 |
| 3.2 Demontering | 25 |
| 3.3 Så här är bilbarnstolen rätt monterad med BABY-SAFE Belted Base | 29 |
| 4. Anvisningar för skötsel | 33 |
| 4.1 Rengöring | 35 |
| 5. Upplysningar om avfallshantering | 35 |
| 6. Garanti – två år | 37 |
| 7. Garantikort/informationsintyg | 42 |

Innhold

| | |
|-----------------------------------------------------------------------------|-----------|
| 1. Egnethet | 6 |
| 2. Bruk i kjøretøyet | 8 |
| 2.1 med 3-punktsbeltet i kjøretøyet og støtteben (semi-universell) | 10 |
| 3. Montering i kjøretøyet | 12 |
| 3.1 Montering av babysetet med BABY-SAFE Belted Base | 16 |
| 3.2 Demontering | 26 |
| 3.3 Slik er babysetet BABY-SAFE Belted Base montert riktig | 30 |
| 4. Pleieveiledning | 34 |
| 4.1 Rengjøring | 36 |
| 5. Henvisninger om avfallshåndtering | 36 |
| 6. 2 års garanti | 38 |
| 7. Garantikort / Leveringskontroll | 44 |

Sisällys

| | |
|---------------------------------------------------------------------------------------------|-----------|
| 1. Soveltuvuus | 6 |
| 2. Käyttö ajoneuvossa | 8 |
| 2.1 ajoneuvon kolmipisteturvavyön ja tukijalan avulla (semi universal) | 10 |
| 3. Turvaistuimen asentaminen ajoneuvoon | 12 |
| 3.1 Turvaistuimen asennus BABY-SAFE Belted Base -sovittimen avulla | 16 |
| 3.2 Irrottaminen | 26 |
| 3.3 Tarkista turvaistuimen oikea kiinnitys BABY-SAFE Belted Base - sovittimella | 30 |
| 4. Hoito-ohjeita | 34 |
| 4.1 Puhdistaminen | 36 |
| 5. Jätehuolto-ohjeita | 36 |
| 6. Takuu - kaksi vuotta | 38 |
| 7. Takuukortti/luovutustarkastus | 46 |

1. Lämplighet

BABY-SAFE Belted Base är testat och godkänt i kombination med BABY-SAFE plus (med ihakningsstänger **X**), BABY-SAFE plus II, BABY-SAFE plus SHR och BABY-SAFE plus SHR II.



Den här bilbarnstolen är märkt med ISOFIX-symbolen.

Varning! Ingen av de båda komponenterna får användas med andra underreden eller bilbarnstolar.

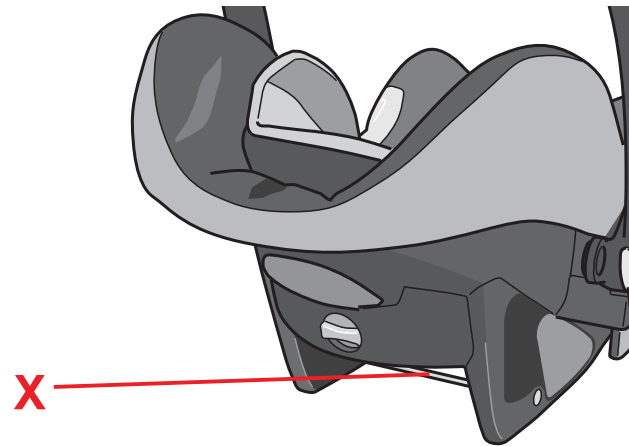

Godkännande

| Britax / RÖMER Bilbarnstol | Kontroll och godkännande enligt ECE* R 44/04 | |
|----------------------------------------------------|-------------------------------------------------|----------------|
| | Grupp | Kroppsvikt |
| BABY-SAFE plus (med ihakningsstänger X) | 0+ | upp till 13 kg |
| BABY-SAFE plus II | 0+ | upp till 13 kg |
| BABY-SAFE plus SHR | 0+ | upp till 13 kg |
| BABY-SAFE plus SHR II | 0+ | upp till 13 kg |

*ECE = europeisk norm för säkerhetsutrustning

1. Egnethet

BABY-SAFE Belted Base er testet og godkjent for bruk i kombinasjon med BABY-SAFE plus (med låsestenger **X**), BABY-SAFE plus II, BABY-SAFE plus SHR og BABY-SAFE plus SHR II.



Disse babyssetene er merket med ISOFIX-symbolet.

Forsiktig! Ingen av de to delene må brukes i kombinasjon med andre adaptere eller babyseter.

Godkjenning

| Britax / RÖMER Bilbarnesete | Testet og godkjent i samsvar med ECE* R 44/04 | |
|-----------------------------------------------|-----------------------------------------------------|--------------|
| | Gruppe | Kroppsvekt |
| BABY-SAFE plus (med låsestenger X) | 0+ | inntil 13 kg |
| BABY-SAFE plus II | 0+ | inntil 13 kg |
| BABY-SAFE plus SHR | 0+ | inntil 13 kg |
| BABY-SAFE plus SHR II | 0+ | inntil 13 kg |

*ECE = Europeisk sikkerhetsnorm

1. Soveltuvuus

BABY-SAFE Belted Base on tarkastettu ja hyväksytty käytettäväksi BABY-SAFE plus -istuimen (jossa lukitusvarret **X**), BABY-SAFE plus II -istuimen, BABY-SAFE plus SHR -istuimen ja BABY-SAFE plus SHR II -istuimen kanssa.



Näissä turvaistuimissa on ISOFIX-symboli.

Huomio! Istuinta ei saa käyttää muiden sovittimien eikä sovitinta muiden turvaistuinten kanssa.

Hyväksyntä

| Britax / RÖMER Lasten turvaistuin | Tarkastus ja hyväksyntä standardin ECE* R 44/ 04 mukaan | |
|---------------------------------------------------|---------------------------------------------------------------|--------------|
| | Ryhmä | Lapsen paino |
| BABY-SAFE plus (jossa lukitusvarret X) | 0+ | maks. 13 kg |
| BABY-SAFE plus II | 0+ | maks. 13 kg |
| BABY-SAFE plus SHR | 0+ | maks. 13 kg |
| BABY-SAFE plus SHR II | 0+ | maks. 13 kg |

*ECE = eurooppalainen turvallisuusvarusteita koskeva normi

- Bilbarnstolen är konstruerad, testad och godkänd i enlighet med kraven i den europeiska normen för barnsäkerhetsanordningar (ECE R 44/04).
Testbokstaven E (i en cirkel) och godkännandenumret finns på godkännandeetiketten (klistermärke på bilbarnstolen).
- Godkännandet upphör att gälla omedelbart om du förändrar något på bilbarnstolen. Ändringar får uteslutande utföras av tillverkaren.



2. Användning i fordonet

Varning! En krockkudde som slår emot bilbarnstolen kan orsaka att ditt barn skadas allvarligt eller t.o.m. dödas.



Använd inte stolen i framsätet på passagerarsidan om det finns en frontkrockkudde där! 3)

Läs anvisningarna i ditt fordons instruktionsbok om användning av bilbarnstolar.

- Bilbarnesetet er konstruert, kontrollert og godkjent i samsvar med kravene fra den europeiske standarden for barnesikkerhetsutstyr (ECE R 44/04).
Kontrollmerket E (i en sirkel) og registreringsnummeret befinner seg på registreringsetiketten (klistremerke på bilbarnesetet).
- Godkjenningen opphører med en gang du forandrer noe på bilbarnesetet. Endringer må utelukkende utføres av produsenten.

2. Bruk i kjøretøyet

Fare! Hvis babysetet treffes av en airbag kan dette føre til at ditt barn blir alvorlig skadet eller til og med dør.



Må ikke brukes på passasjer seter med frontairbag! 3)

Følg anvisningene for bruk av barneseter i brukerhåndboken for bilen.

- Lasten turvaistuin on suunniteltu, tarkastettu ja hyväksytty lasten turvavarusteita koskevan eurooppalaisen normin (ECE R 44/04) vaatimusten mukaisesti.
Tarkastusmerkki E (ympyrän sisällä) ja hyväksymisnumero sijaitsevat hyväksymisetiketissä (turvaistuimessa olevassa tarrassa).
- Hyväksyntä lakkaa olemasta voimassa heti, jos turvaistuimeen tehdään muutoksia. Muutoksia saa tehdä vain istuimen valmistaja.

2. Käyttö ajoneuvossa

Vaara! Turvakaukaloa kohti aukeava turvatyyny voi aiheuttaa lapselle vakavia, jopa hengenvaarallisia vammoja.



Älä käytä turvaistuinta etuturvatyynyllä varustetulla etumatkustajan istuimella! 3)

Huomioi ajoneuvosi käsikirjassa mainitut, turvaistuimen käyttöä koskevat ohjeet.

2.1 med fordonets 3-punktsbälte och stödben (semiuniversellt)



Montering med **BABY-SAFE Belted Base** är tillåtet enligt ett semiuniversellt godkännande. Stolen får endast användas i fordon som ingår i bifogad fordonstyp lista. Fordonstyp listan kompletteras regelbundet. Ta kontakt med oss om du vill ha den allra senaste versionen. Den finns också på www.britax.eu / www.roemer.eu.

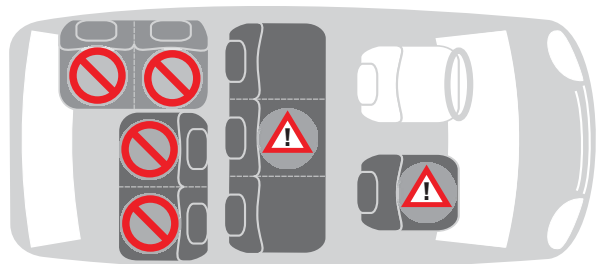

Så här kan du använda din bilbarnstol:

| | |
|---------------------------------|--------|
| i färdriktningen | nej |
| mot färdriktningen | ja |
| med 2-punktsbälte | nej 1) |
| med 3-punktsbälte 2) | ja |
| i framsätet på passagerarsidan | ja 3) |
| på ytterplatserna i baksätet | ja |
| på mellersta platsen i baksätet | nej 4) |

(Beakta de nationella föreskrifterna.)

2.1 med 3-punktsbeltet i kjøretøyet og støtteben (semi-universell)



Festing med **BABY-SAFE Belted Base** skjer med en semi-universell tillatelse.

Setet må kun brukes i kjøretøy som er oppført i vedlagte typeliste for biler. Typelisten oppdateres kontinuerlig. Den nyeste versjonen får du enten direkte hos oss eller på www.britax.eu / www.roemer.eu.

Slik kan du bruke ditt bilbarnesete:

| | |
|----------------------|--------|
| i kjøreretning | nei |
| mot kjøreretningen | ja |
| med 2-punktsbelte | nei 1) |
| med 3-punktsbelte 2) | ja |
| på passasjersetet | ja 3) |
| på ytre bakseter | ja |
| på baksetet i midten | nei 4) |

(Vennligst observer forskriftene som gjelder i ditt land).

2.1 ajoneuvon kolmipisteturvavyön ja tukijalan avulla (semi universal)



BABY-SAFE Belted Base -sovittimella tehtävällä kiinnityksellä on semi universal -hyväksyntä. Istuinta saa käyttää vain henkilöautoissa, jotka on mainittu oheisessa automalliluettelossa. Automalliluetteloa päivitetään jatkuvasti. Ajantasaisen luettelon saat suoraan meiltä tai osoitteesta www.britax.eu / www.roemer.eu.

Voit käyttää turvaistuinta seuraavasti:

| | |
|-------------------------------|----------|
| kasvot menosuuntaan | ei |
| selkä menosuuntaan | kyllä |
| kaksipistevyöllä | ei 1) |
| kolmipistevyöllä 2) | kyllä |
| etumatkustajan istuimella | kyllä 3) |
| uloimmaisilla takaistuimilla | kyllä |
| keskimmäisellä takaistuimella | ei 4) |

(Noudata maakohtaisia määräyksiä.)

- 1) Användning av ett 2-punktsbälte ökar skaderisken för ditt barn avsevärt vid en olycka.
- 2) Bältet måste vara godkänt enligt ECE R 16 (eller jämförbar norm), vilket t.ex. visas genom ett inringat "E", "e" på bältets kontrolletikett.
- 3) Får ej användas i framsätet på passagerarsidan om det finns en frontkrockkudde där!
- 4) Kan användas om det finns ett 3-punktsbälte.

3. Montering i fordonet



Skydda ditt barn

- Lämna aldrig kvar ditt barn i bilbarnstolen i fordonet utan uppsikt.
- Ställ inga föremål i fotutrymmet framför underredet.

- 1) Bruk av et 2-punktsbelte øker faren betraktelig for at ditt barn kan skades i en bilulykke.
- 2) Beltet må være godkjent i samsvar med ECE R 16 (eller sammenlignbar norm), f.eks. kjennetegnet på en innrammet "E" eller "e" på beltets kontrolletikett.
- 3) Må ikke brukes på passasjer seter med frontairbag!
- 4) Bruk er mulig dersom det finnes et 3-punktsbelte.

3. Montering i kjøretøyet



Beskytt babyen din

- Vennligst aldri la ditt barn være i bilbarnesetet i kjøretøyet uten oppsyn.
- Ikke still gjenstander i fotrommet foran adapteren.

- 1) Kaksipistevyön käyttö lisää huomattavasti lapsen loukkaantumisriskiä onnettomuudessa.
- 2) Vyöllä on oltava ECE R 16 -normin (tai siihen verrattavan normin) mukainen hyväksyntä, joka on merkitty vyön tarkastusetikettiin ympyrän sisällä olevalla E- tai e-kirjaimella.
- 3) Älä käytä turvaistuinta etuturvatyynyllä varustetulla etumatkustajan istuimella!
- 4) Käyttö on mahdollista, mikäli kolmipistevyö on käytettävissä.

3. Turvaistuimen asentaminen ajoneuvoon



Toimet vauvasi turvaamiseksi

- Älä koskaan jätä lastasi ajoneuvoon turvaistuimeen ilman valvontaa.
- Älä aseta mitään esineitä Adapter -sovittimen edessä olevaan jalkatilaan.



För att skydda alla passagerare

Vid en kraftig inbromsning eller en olycka kan föremål och personer som inte är fastspända skada andra medpassagerare. Se därför alltid till att ...

- sätenas ryggstöd är fastlåsta (nedfällbart baksäte måste t.ex. vara korrekt ihakat),
- alla tunga eller vassa föremål i fordonet (t.ex. på hatthyllan) är säkrade,
- alla personer i fordonet är fastspända,
- bilbarnstolen alltid är säkrad i bilen, även när inget barn sitter i den.

Skydda ditt fordon

- På en del bilklädslar av ömtåligt material (velour, läder etc.) kan användning av bilbarnstolar orsaka märken på klädseln. För att undvika detta kan du t.ex. lägga en filt eller handduk under.
Varning! Underlaget får inte förorsaka att barnbilstolen lyfter från sittytan.



Til beskyttelse av alle bilpassasjerer

Ved en nødbremsing eller en ulykke kan usikre gjenstander og personer skade andre passasjerer. Sørg derfor alltid for at...

- rygglenene til bilsetene er fastlåste (f.eks. at den omklappbare bakseteryggen er i lås).
- alle tunge eller skarpe gjenstander i bilen (f.eks. på hattehyllen) er sikret.
- alle personer i bilen er fastspente.
- bilbarnesetet alltid er sikret i bilen, selv om det ikke transporteres noe barn.

Til beskyttelse av din bil

- På noen bilsetetrek av ømfintlige materialer (f.eks. velur, lær osv.) kan det oppstå slitasjespor som følge av bruk av bilbarneseter. For å unngå dette kan man f.eks. legge et teppe eller et håndkle under.

Forsiktig! Underlaget får ikke heve barnesetet fra sitteflaten.



Turvajärjestelyjä matkustajille

Irralliset esineet ja ilman turvavöitä matkustavat henkilöt voivat hätäjarrutuksessa tai onnettomuudessa vaarantaa myös muiden matkustajien turvallisuuden. Huomioi aina sen vuoksi, että

- ajoneuvon istuimien selkänojat on lukittu paikoilleen (esim. alastaitettava takapenkki)
- kaikki ajoneuvossa (esim. hattuhyllyllä) sijaitsevat painavat ja teräväreunaiset esineet on kiinnitetty
- kaikki ajoneuvon matkustajat käyttävät turvavyötä
- turvaistuin on kiinnitetty, vaikka lapsi ei matkustaisikaan mukana.

Ajoneuvon suojaaminen

- Turvaistuin voi jättää kulumisjälkiä herkistä materiaaleista, kuten veluurista ja nahasta, valmistettuun istuinmateriaaliin. Tämä voidaan välttää asettamalla turvaistuimen alle esim. peite tai käsipyyhe.

Huomio! Alusta ei saa nostaa turvaistuinta irti istuinpinnasta.

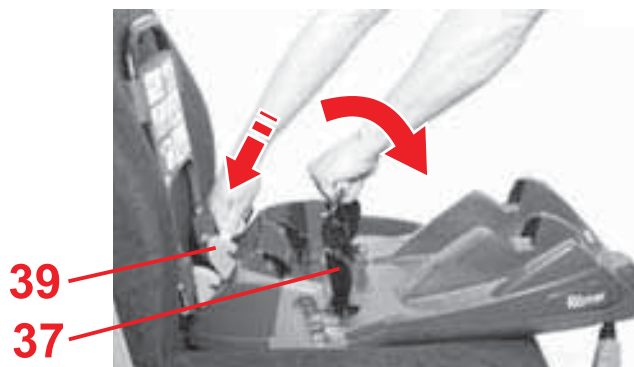
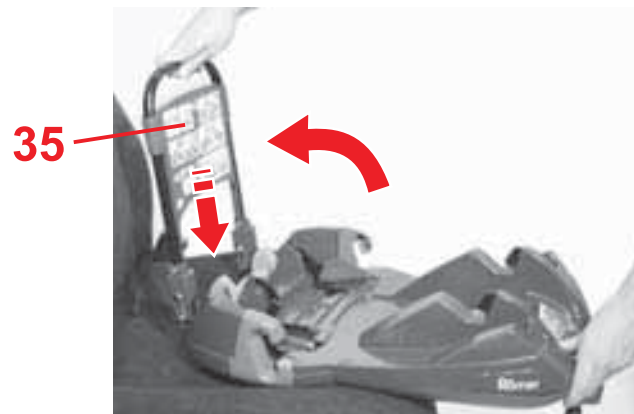
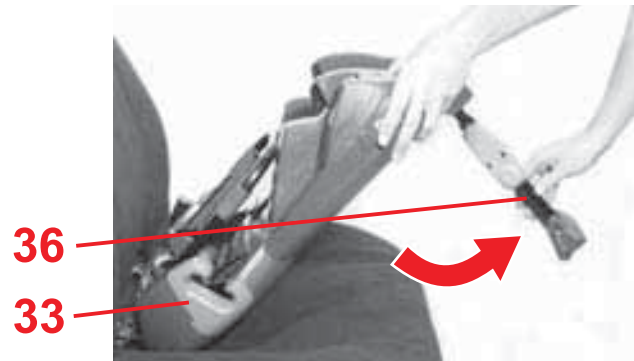

3.1 Fastsättning av bilbarnstolen på BABY-SAFE Belted Base



- ✧ Fäll ut stödbenet **36**.
- ✧ Ställ underredet **33** på sätet.

- ✧ Fäll upp vibrationsdämparen **35** på underredet **33** helt.
- ✧ Skjut vibrationsdämparen **35** neråt tills den hakar fast i rören och det hörs ett "KLICK!"

- ✧ Ta tag i det ljusgrå handtaget på klaffen **37**.
- ✧ Tryck den ena av de båda ljusgrå säkerhetskrokarna **39** bakåt tills klaffen **37** hakar ur.
- ✧ Öppna klaffen **37**.

3.1 Montering av babysetet med BABY-SAFE Belted Base



- ✎ Klapp ut støttebenet **36**.
- ✎ Sett adapteren **33** på bilsetet.
- ✎ Vipp dempningsbøylen **35** til adapteren **33** helt opp.
- ✎ Skyv dempningsbøylen **35** nedover, til festes på rørene. "KLIKK!"
- ✎ Hold i de lysegrå håndtakene til spennklaffen **37**.
- ✎ Trykk av de lysegrå sikkerhetskrokene **39** bakover, til spennklaffen **37** hektes av.
- ✎ Åpne spennklaffen **37**.

3.1 Turvaistuimen asennus BABY-SAFE Belted Base -sovittimen avulla



- ✎ Käännä tukijalka **36** alas.
- ✎ Aseta Adapter-sovitin **33** ajoneuvon istuimelle.
- ✎ Käännä Adapter -sovittimen **33** vaimennuslevy **35** kokonaan ylös.
- ✎ Työnnä vaimennuslevy **35** alas, kunnes se lukkiutuu alhaalla putkiin. Kuuluu NAPSAHDUS!
- ✎ Tartu kiinnityskielekkeen **37** vaaleanharmaaseen kahvaan.
- ✎ Paina toista vaaleanharmaata lukitushakaa **39** taaksepäin, kunnes kiinnityskieleke **37** irtoaa.
- ✎ Avaa kiinnityskieleke **37**.

Isättning av bilbältet

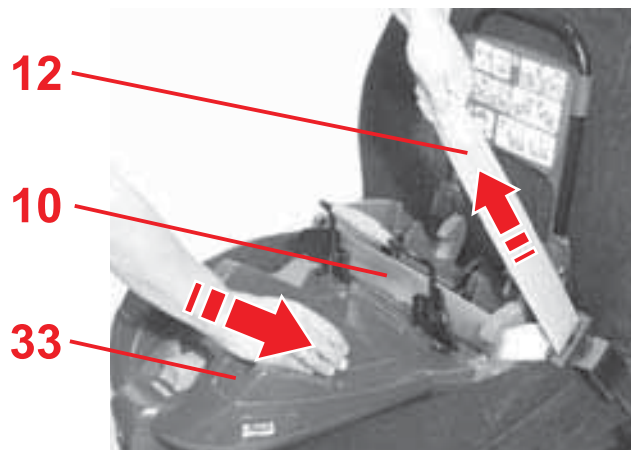
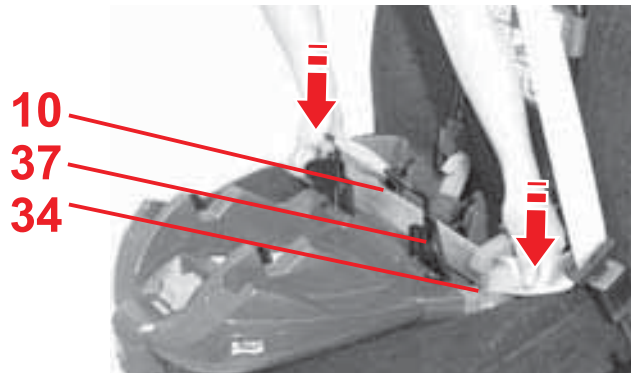
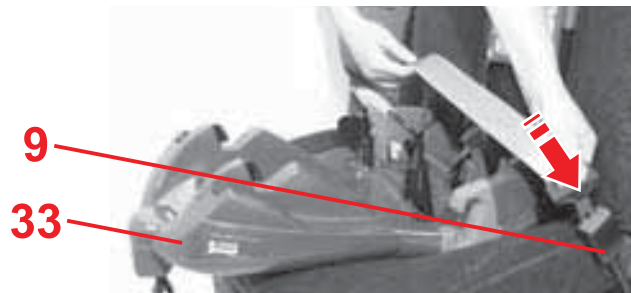

- ✎ Dra bilbältet över underredet **33**.
- ✎ Haka i låstungan i bilbälteslåset **9**.

- ✎ Lägg höftbandet **10** i de båda ljusblå bältesstyrningarna **34**.
För sedan höftbandet **10** bakom klaffen **37**.

- ✎ Dra hårt i diagonalbältet **12** så att höftbandet **10** spänns.
Tryck underredet **33** mot sittytan och sätets ryggstöd.
- ✎ Diagonalbältet **12** ska hela tiden vara spänt.

Innlegging av bilbeltet



- ✎ Før bilbeltet over adapteren **33**.
- ✎ Lås låsetungen i bilens beltelås **9**.

- ✎ Legg bekkenbeltet **10** inn i begge de lyseblå belteføringene **34**.
Før bekkenbeltet **10** bak og forbi spennklaffen **37**.

- ✎ Trekk kraftig i diagonalbeltet **12** for å stramme bekkenbeltet **10**.
Trykk samtidig adapteren **33** på sitteflaten og mot rygglenet til bilsetet.
- ✎ Hold diagonalbeltet **12** stramt.

Auton turvavyön asettaminen



- ✎ Ohjaa auton turvavyö Adapter -sovittimen **33** yli.
- ✎ Lukitse lukkokieli auton vyölukkoon **9**.

- ✎ Aseta lantiovyö **10** molempiin vaaleansinisiin vyönohjaimiin **34**.
Varmista, että lantiovyö **10** on vyön kiinnityskielekkeen **37** takana.

- ✎ Kiristä lantiovyö **10** poikittaisvyöstä **12** voimakkaasti vetämällä.
Paina samalla Adapter -sovitinta **33** istuinosaan ja ajoneuvon istuimen selkänojaa vasten.
- ✎ Pidä poikittaisvyö **12** kiristettynä.

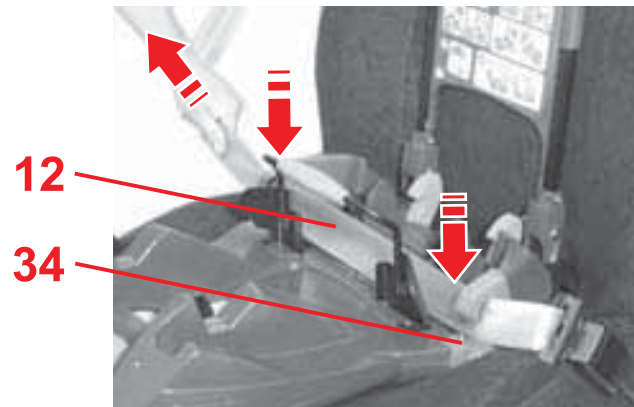

- ✧ Lägg diagonalbältet **12** i de båda ljusblåa bältesstyrningarna **34**.
Diagonalbältet **12** ligger nu på höftbandet **10**.
Varning! Sno inte bältena.

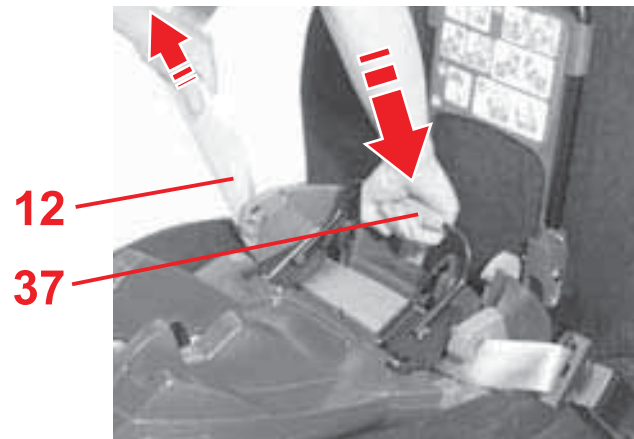

Spänna bilbältet

- ✧ Dra i diagonalbältet **12** så att hela bilbältet spänns.
- ✧ Bilbältet ska hela tiden vara spänt.
- ✧ Ta tag i det ljusgrå handtaget på klaffen **37**.
- ✧ Tryck klaffen **37** neråt tills den hakar i de båda säkerhetskrokarna **39** och det hörs ett "KLICK!"



- Legg så også diagonalbeltet **12** inn i begge de lyseblå belteføringene **34**. Diagonalbeltet **12** ligger nå på bekkenbeltet **10**. **Forsiktig!** Ikke forvrenge selen.

Stramming av bilbeltet

- Trekk i diagonalbeltet **12** for å stramme hele bilbeltet.
- Hold bilbeltet stramt.
- Hold i de lysegrå håndtakene til spennklaffen **37**.
- Trykk spennklaffen **37** nedover, til den hektes inn i begge sikkerhetskrokene **39**. "KLIKK!"



- Aseta nyt myös poikittaisvyö **12** molempiin vaaleansinisiin vyönohjaimiin **34**. Poikittaisvyö **12** on nyt lantiovyön **10** päällä. **Huomio!** Älä kierrä vöitä.

Auton turvavyön kiristäminen

- Kiristä auton turvavyö poikittaisvyöstä **12** vetämällä.
- Pidä auton turvavyö kiristettynä.
- Tartu kiinnityskielekkeen **37** vaaleanharmaaseen kahvaan.
- Paina kiinnityskielekettä **37** alas, kunnes se lukkiutuu molempiin lukitushakoihin **39**. Kuuluu NAPSAHDUS!



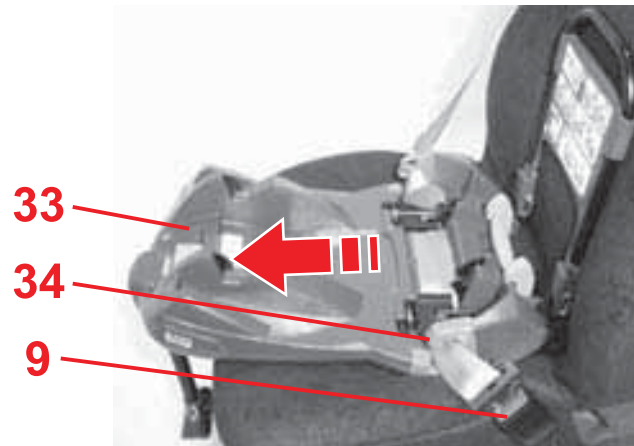

- ⚠ **Varning!** Bilbälteslåset **9** får absolut inte ligga i den ljusblå bältesstyrningen **34**.
- ⚠ Dra i underredet **33** för att testa om det sitter fast ordentligt.
Varning! Kontrollera regelbundet att underredet **33** sitter fast ordentligt. Spänn bilbältet igen om underredet **33** har lossats något efter en längre tids användning.

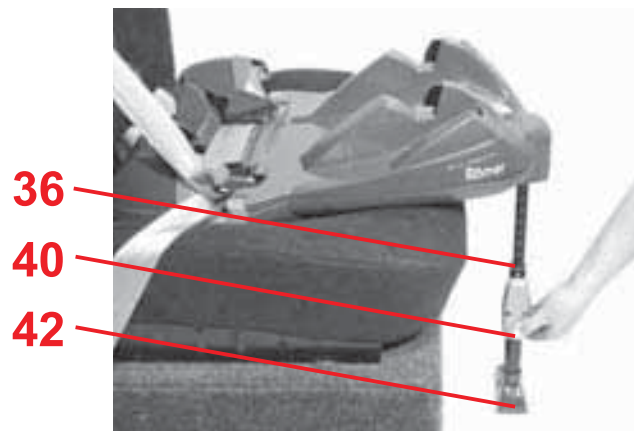

Inställning av stödbenet

- ⚠ Tryck på justeringsknappen **40** och dra ut stödbenet **36** så långt att det står stadigt på fordonsgolvet.



Varning! Den gröna markeringen ska nu vara synlig på stödbensfoten **42**.
Stödbenet **36** får inte hänga i luften eller stå på föremål. Se till att stödbenet **36** inte får underredet **33** att lyfta från sittytan.

- ⚠ **Forsiktig!** Bilbeltelåsen **9** må under ingen omstendighet ligge i den lyseblå belteføringen **34**.
- ⚠ Trekk i adapteren **33** for å kontrollere korrekt montering.
Forsiktig! Kontroller regelmessig korrekt montering av adapteren **33**. Stram bilbeltet igjen hvis adapteren **33** blir litt slakk etter lengre tids bruk.

Innstilling av støttebenet

- ⚠ Trykk på reguleringsknappen **40** og trekk støttebenet **36** så langt ut, til det står sikkert på bilgulvet.
Forsiktig! På støttebenet **42** må man nå kunne se den grønne markeringen.
Støttebenet **36** må aldri henge i luften eller støttes av gjenstander. Men pass på at støttebenet **36** til adapteren **33** ikke hever seg fra sitteflaten.



- ⚠ **Huomio!** Auton vyölukko **9** ei saa missään tapauksessa olla vaaleansinisessä vyönohjaimessa **34**.
- ⚠ Tarkista kiinnityksen pitävyys vetämällä Adapter-sovitinta **33** itseesi päin.
Huomio! Tarkista Adapter -sovittimen **33** kiinnityksen pitävyys säännöllisesti. Kiristä auton turvavyö aina uudelleen, jos Adapter -sovittimen **33** kiinnitys löystyy pitempiaikaisessa käytössä.

Tukijalan säätäminen

- ⚠ Paina säätöpainiketta **40** ja vedä tukijalkaa **36** alaspäin niin, että se asettuu tukevasti auton lattiaa vasten.
Huomio! Tukijalan tyvessä **42** on oltava näkyvä vihreä merkki.
Tukijalan **36** ja lattian välissä ei saa olla tyhjää tilaa eikä niiden väliin saa asettaa esineitä.
Tukijalka **36** ei saa toisaalta nostaa Adapter -sovitinta **33** irti istuinpinnasta.



Fasthakning av bilbarnstolen

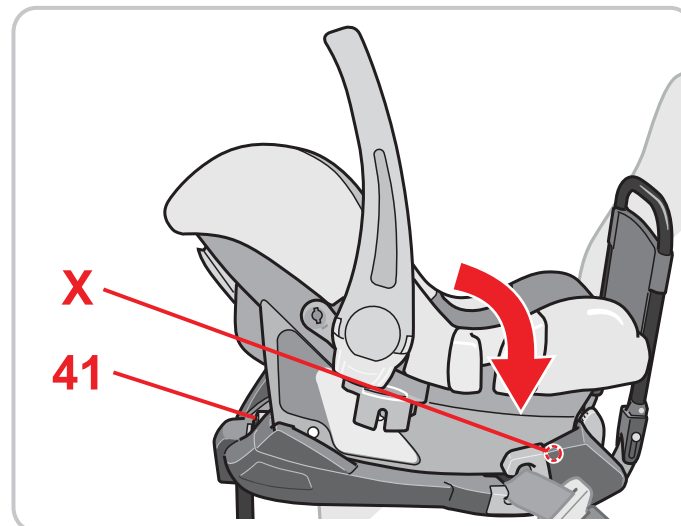
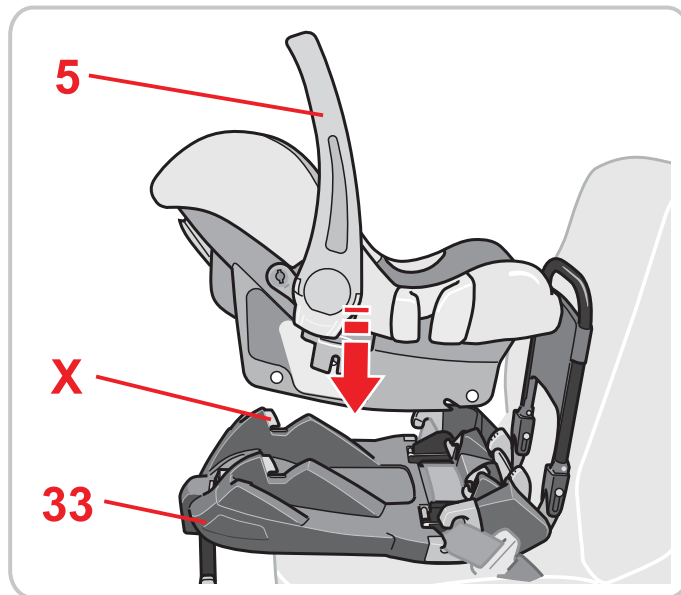

- ✦ Se till att det inte finns några föremål på underredets **33** ovansida.
- ✦ Kontrollera att bärhandtaget **5** befinner sig i det övre läget **A**.
- ✦ Lyft bilbarnstolen i motsatt färdriktning (barnet tittar bakåt) över underredet **33**...
- ✦ Haka först fast den främre ihakningsstången **X** (vid huvudänden) i underredet **33**.
Tips! Luta bilbarnstolen framåt lite.
- ✦ Sänk ner fotänden tills den bakre ihakningsstången **X** hakar fast och det hörs ett "KLICK!"
Varning! Den gröna markeringen ska nu vara synlig på den grå upplåsningsknappen **41**.
- ✦ Kontrollera att bilbarnstolen har hakat i ordentligt genom att dra i den.

Festing av babysetet



- ✎ Forsikre deg om at oversiden på adapteren **33** er fri for fremmedelementer.
- ✎ Forsikre deg om at bærebøylen **5** er i øvre posisjon **A**.
- ✎ Hev babysetet mot kjøreretningen (babyen titter bakover) over adapteren **33**...
- ✎ Lås først låsestangen foran **X** (hodeende) inn i adapteren **33**.
Tips! Vipp babysetet litt forover.
- ✎ Senk nå fotenden ned, til låsestangen bak **X** går i lås. "KLIKK!"
Forsiktig! Ved den grå opplåsingsknappen **41** må man nå kunne se den grønne markeringen.
- ✎ Trekk i babysetet for å kontrollere at det er gått i lås.

Turvaistuimen kiinnittäminen



- ✎ Varmista, ettei Adapter -sovittimen **33** päällä ole mitään esineitä.
- ✎ Varmista, että kantokahva **5** on yläasennossa **A**.
- ✎ Nosta turvaistuin Adapter -sovittimen **33** päälle selkä ajosuuntaan päin (vauva katsoo autossa taaksepäin).
- ✎ Lukitse ensin etummainen lukitusvarsi **X** (pääpuoli) Adapter -sovittimeen **33**.
Vihje! Kallista turvaistuinta hieman eteenpäin.
- ✎ Laske jalkopäätä alaspäin, kunnes takimmainen lukitusvarsi **X** lukittuu. Kuuluu NAPSAHDUS!
Huomio! Harmaassa vapautuspainikkeessa **41** on oltava näkyvä vihreä merkki.
- ✎ Vedä turvaistuinta varmistaaksesi, että se on kiinnittynyt kunnolla.

3.2 Demontering

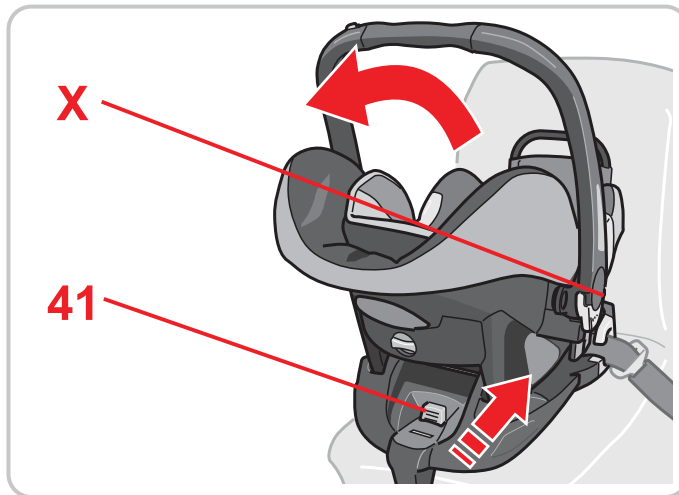

- Tryck på den grå upplåsningsknappen **41** och tippa samtidigt bilbarnstolen framåt lite så att ihakningsstängan **X** vid fotänden hakar loss.

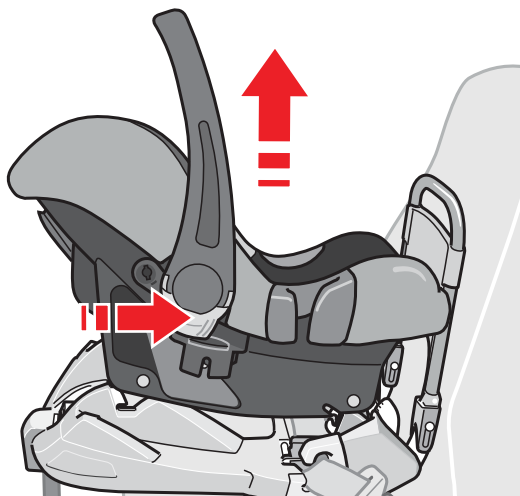

- Lyft av bilbarnstolen från underredet **33** i riktning mot ryggstödet.
Tips! underredet **33** kan vid dagligt bruk lämnas kvar i fordonet. Ta endast ut själva bilbarnstolen.
Varning! Kontrollera regelbundet att underredet **33** sitter fast ordentligt genom att dra i det. Spänn bilbältet igen om underredet **33** har lossats något efter en längre tids användning.

3.2 Demontering



- Trykk på den grå opplåsingsknappen **41** og vipp samtidig babysetet litt forover, til låsestangen **X** låses opp ved fotenden.

- Hev nå babysetet i retning rygglenet til adapteren **33**.
Tips! For daglig bruk kan du la adapteren **33** være montert i bilen. Ta kun ut babysetet.
Forsiktig! Kontroller regelmessig korrekt montering av adapteren **33**. Stram bilbeltet igjen hvis adapteren **33** blir litt slakk etter lengre tids bruk.

3.2 Irrottaminen



- Paina harmaata vapautuspainiketta **41** ja kallista samalla turvaistuinta hieman eteenpäin, kunnes jalkopään lukitusvarsi **X** vapautuu.

- Nosta nyt turvaistuinta selkänojan suuntaan Adapter -sovittimesta **33**.
Vihje! Päivittäisessä käytössä voit jättää Adapter -sovittimen **33** kiinni autoon ja irrottaa vain turvaistuimen.
Huomio! Tarkista Adapter -sovittimen **33** kiinnityksen pitävyyys säännöllisesti. Kiristä auton turvavyö aina uudelleen, jos Adapter -sovittimen **33** kiinnitys löystyy pitempiaikaisessa käytössä.

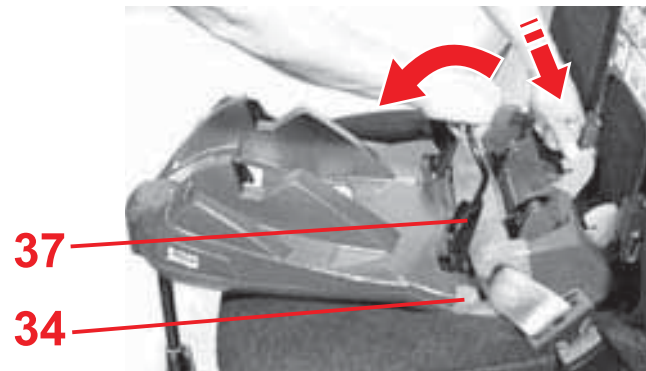

37

34

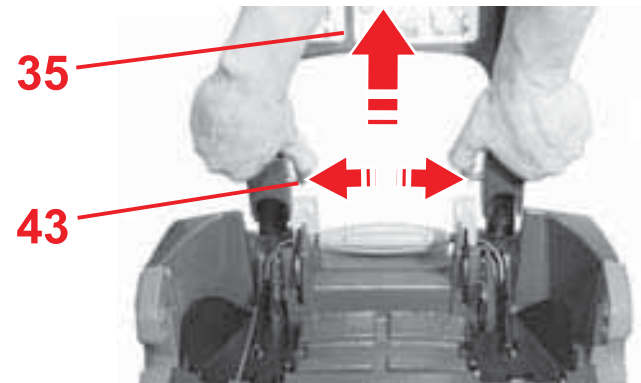

35

43

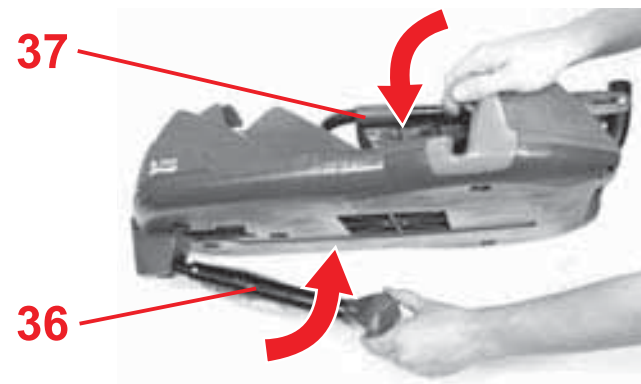

37

36

Demontering av underredet

- ✎ Tryck det ljusgrå handtaget på klaffen **37** något nedåt.
- ✎ Tryck den ena av de båda ljusgrå säkerhetskrokarna **39** bakåt tills klaffen **37** hakar ur.
- ✎ Öppna bilbälteslåset **9** och ta ut bilbältet ur de ljusblå bältesstyrningarna **34**.



- ✎ Lås fast klaffen **37** igen.
- ✎ Tryck in de båda metallpinnarna **43** på insidan av vibrationsdämparens led **35** och dra vibrationsdämparen **35** något uppåt.
- ✎ Fäll ihop vibrationsdämparen **35** på underredets **33** ovansida.
- ✎ Fäll ihop stödbenet **36** helt igen.
- ✎ Fäll ihop stödbenet **36** på underredets **33** undersida.

Demontering av adapteren

- ✎ Trykk de lysegrå håndtakene til spennklaffen **37** litt nedover.
- ✎ Trykk av de lysegrå sikkerhetskrokene **39** bakover, til spennklaffen **37** hektes av.
- ✎ Åpne bilbeltelåsen **9** og ta bilbeltet ut av de lyseblå belteføringene **34**.



- ✎ Lukk spennklaffen **37** igjen.
- ✎ Trykk på innsiden av leddet til dempningsbøylen **35** på begge metallstiftene **43** og trekk dempningsbøylen **35** litt opp.

- ✎ Vipp dempningsbøylen **35** til oversiden av adapteren **33**.
- ✎ Klapp støttebenet **36** helt sammen igjen.
- ✎ Vipp støttebenet **36** til undersiden av adapteren **33**.

Adapter -sovittimen irrotus

- ✎ Paina kiinnityskielekkeen **37** vaaleanharmaata kahvaa hieman alaspäin.
- ✎ Paina toista vaaleanharmaata lukitushakaa **39** taaksepäin, kunnes kiinnityskieleke **37** irtoaa.
- ✎ Avaa auton vyölukko **9** ja irrota auton turvavyö vaaleansinisistä vyönohjaimista **34**.



- ✎ Sulje kiinnityskieleke **37** uudelleen.
- ✎ Paina molempia vaimennussangan **35** nivelen sisäpuolella olevia metallipuikkoja **43** ja vedä vaimennussankaa **35** hieman ylöspäin.

- ✎ Käännä vaimennussanka **35** Adapter -sovittimen **33** päälle.
- ✎ Työnnä tukijalka **36** takaisin kokoon.
- ✎ Käännä tukijalka **36** Adapter -sovittimen **33** alle.

3.3 Så här är bilbarnstolen rätt monterad med BABY-SAFE Belted Base



 **Kontrollera för barnets säkerhet att ...**

- höftbandet **10** och diagonalbältet **12** går genom de båda ljusblåa bältesstyrningarna **34**.
- klaffen **37** är stängd och att höftbandet **10** och diagonalbältet är **12** spända.
- låstungen och bälteslåset **9** till bilbältet inte ligger i de ljusblåa bältesstyrningarna **34**.

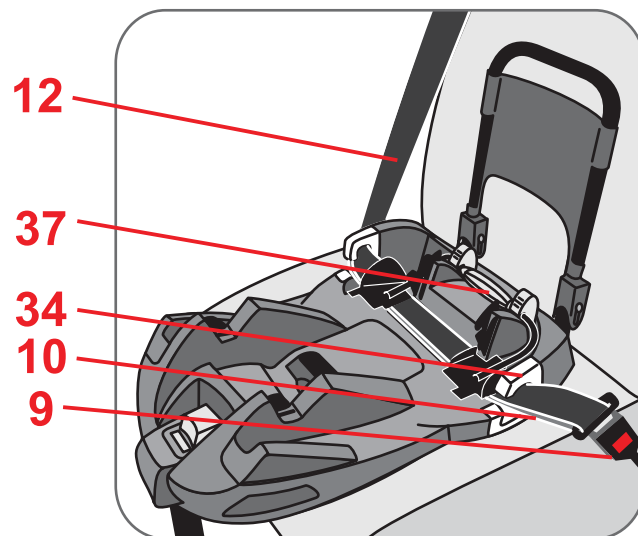
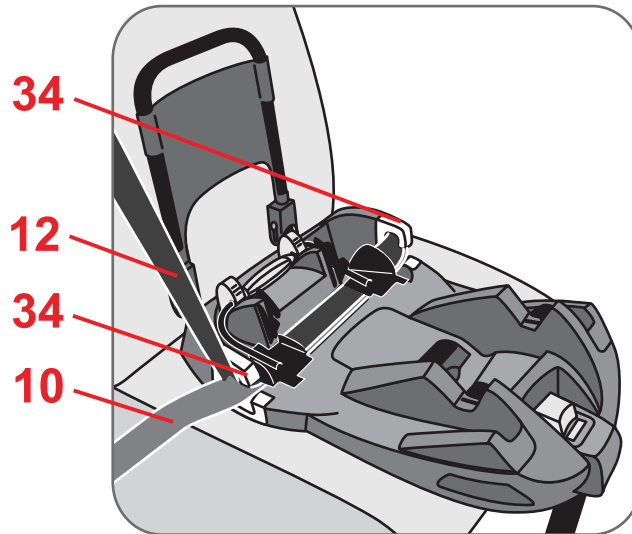

3.3 Slik er babysetet BABY-SAFE Belted Base montert riktig



 For babyens sikkerhet,
kontrollér at...

- bekkenbeltet **10** og diagonalbeltet **12** er ført gjennom de to lyseblå belteføringene **34**.
- spennklaffen **37** er lukket og bekkenbeltet **10** og diagonalbeltet **12** er strammet.
- låsetungen og beltelåsen **9** til bilbeltet ikke ligger i den lyseblå belteføringen **34**.

3.3 Tarkista turvaistuimen oikea kiinnitys BABY-SAFE Belted Base -sovittimella



 Tarkista vauvasi turvallisuuden
vuoksi, että...

- lantiovyö **10** ja poikittaisvyö **12** kulkevat molempien vaaleansinisten vyönohjainten **34** läpi,
- kiinnityskieleke **37** on suljettu ja kiristää lantiovyön **10** sekä poikittaisvyön **12**,
- auton turvavyön lukkiokieli ja vyölukko **9** eivät ole vaaleansinisessä vyönohjaimessa **34**,

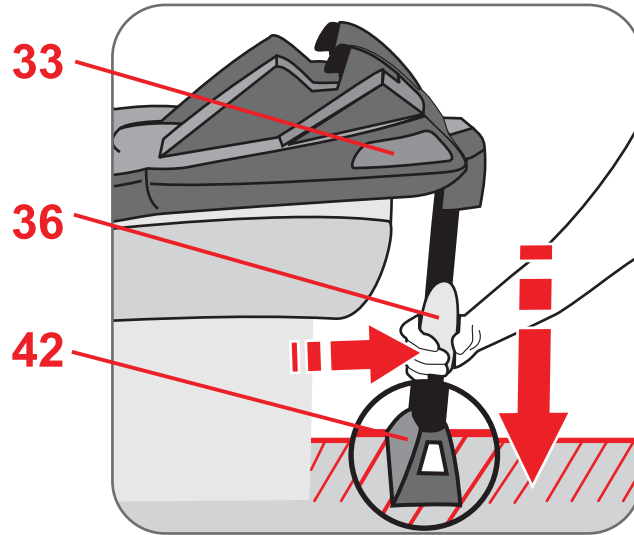

- stödbenet **36** står stadigt på fordonsgolvet och att den gröna markeringen är synlig på stödbensfoten **42**.
Stödbenet **36** får inte förorsaka att underredet **33** lyfter från sittytan.

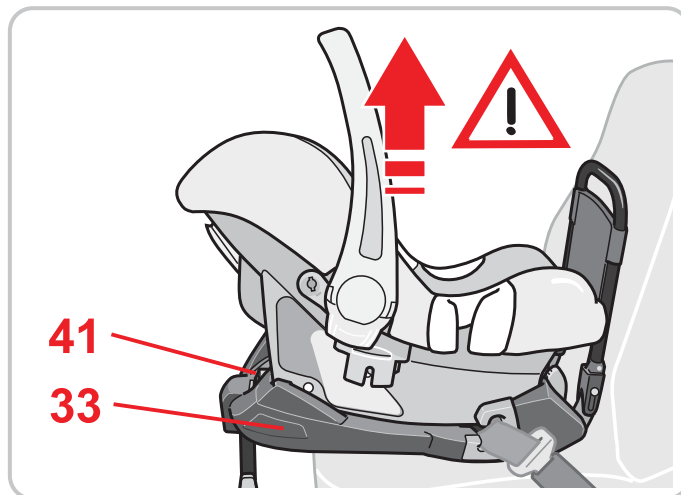

- bilbarnstolen i **sin helhet** har hakat i underredet **33** och att den gröna markeringen på upplåsningsknappen **41** är synlig.
- bilbarnstolen är fastsatt mot färdriktningen.
- bilbarnstolen endast är fastsatt i framsätet på passagerarsidan om ingen frontkrockkudde finns.

- støttebenet **36** står sikkert på bilgulvet og at den grønne markeringen er synlig på støttefoten **42**. Støttebenet **36** må ikke heve adapteren **33** fra sitteflaten.

- babysetet er **helt** låst fast til adapteren **33** og den grønne markeringen ved opplåsingsknappen **41** er synlig.
- babysetet er montert mot kjøreretningen.
- babysetet kun er montert på passasjeretet dersom ingen frontairbag kan virke inn på babysetet.

- tukijalka **36** on tukevasti auton lattiaa vasten ja tukijalan tyvessä **42** on näkyvissä vihreä merkki. Tukijalka **36** ei saa nostaa Adapter -sovitinta **33** irti istuinpinnasta.

- turvaistuin on kiinnittynyt **kokonaan** Adapter -sovittimeen **33** ja vapautuspainikkeen **41** vihreä merkki on näkyvissä,
- turvaistuin on kiinnitetty selkä ajosuuntaan päin,
- turvaistuin on kiinnitetty etumatkustajan istuimelle vain, jos siinä ei ole toimivaa etuturvatyynyä.

4. Anvisningar för skötsel



Behålla skyddseffekten

- Vid en olycka med en krockhastighet över 10 km/h kan det uppträda skador på bilbarnstolen, som inte nödvändigtvis syns utanpå. Då måste bilbarnstolen bytas ut. Avfallshantera den enligt aktuella bestämmelser (se 5).
- Kontrollera regelbundet att alla viktiga delar är intakta. Se till att alla mekaniska delar fungerar ordentligt.
- Se till att bilbarnstolen inte kläms fast och skadas mellan hårda delar (bildörr, stolsskena etc.).
- Låt alltid tillverkaren kontrollera en skadad bilbarnstol (t.ex. om den skulle ha tappats i marken).

4. Pleieveiledning



Bevaring av beskyttelsesvirkningen

- Ved en ulykke med en kollisjonshastighet på over 10 km/t kan det opptre skader på bilbarnesetet som ikke nødvendigvis er synlige. I dette tilfellet må bilbarnesetet byttes ut. Utrangert barnesete må avfallsbehandles forskriftsmessig (se 5).
- Kontrollér alle viktige deler regelmessig for skader. Forsikre deg også om at alle mekaniske komponenter fungerer feilfritt.
- Sørg for at bilbarnesetet ikke klemmes inn mellom harde deler (bildør, seteskinne osv.) og beskadiges.
- Få et beskadiget bilbarnesete (f.eks. etter å ha ramlet ned) absolutt kontrollert av produsenten.

4. Hoito-ohjeita



Suojavaikutuksen ylläpitäminen

- Törmäysnopeudella yli 10 km/h tapahtuneiden onnettomuuksien jälkeen turvaistuin on saattanut vaurioitua, vaikka vauriot eivät aina olekaan näkyviä. Tässä tapauksessa auton turvaistuin on vaihdettava. Hävitä istuin asianmukaisesti (katso kohta 5).
- Tarkista kaikkien tärkeiden osien mahdolliset vauriot säännöllisesti. Varmista, että mekaaniset osat toimivat moitteettomasti.
- Huolehdi, että turvaistuin ei joudu puristuksiin kovien osien väliin (ajoneuvon ovi, istuinkisko ym.) ja siten vaurioitu.
- Anna valmistajan tarkastaa vaurioitunut turvaistuin (esim. putoamisen jälkeen).

4.1 Rengöring

- **Plastdelarna** tvättas av med tvållösning. Använd **inga** starka rengöringsmedel (som t.ex. lösningsmedel).

5. Upplysningar om avfallshantering

Följ ditt lands bestämmelser för avfallshantering.

| | |
|-----------------------------------------|--------------------------------------|
| Avfallshantering av förpackningen | |
| | Container för papp |
| Avfallshantering av de enskilda delarna | |
| Plastdelar | I container med motsvarande märkning |
| Metalldelar | Container för metaller |

4.1 Rengjøring

- **Kunststoffdelene** kan rengjøres med en sepeløsning. **Ikke** bruk sterke midler (som f.eks. løsningsmidler).

5. Henvisninger om avfallshåndtering

Vennligst observér avfallsfjerningsforskriftene som gjelder i ditt land.

| | |
|---------------------------------|--------------------------------------------------------------|
| Avfallsfjerning av emballasjen | |
| | Container for papir/papp |
| Avfallsfjerning av enkeltdelene | |
| Kunststoffdeler | i samsvar med kjennemerkingen i dertil forutsatte containere |
| Metalldeler | Container for metall |

4.1 Puhdistaminen

- **Muoviosat** voi pestä saippualliuoksella. **Älä käytä** voimakkaita pesuaineita (esim. liuottimia).

5. Jätehuolto-ohjeita

Huomioi asuinmaasi jätehuoltomääräykset.

| | |
|---------------------------------|-------------------------------------------------------|
| Pakkauksen hävittäminen | |
| | Pahvinkeräykseen |
| Yksittäisten osien hävittäminen | |
| Muoviosat | Merkinnän mukaisesti niille tarkoitettuun jäteastiaan |
| Metalliosat | Metallinkeräykseen |

6. Garanti – två år

För denna bil-/cykelbarnstol ger vi 2 års garanti på fabrikations- eller materialfel. Garantitiden börjar på inköpsdagen. Spara det ifyllda garantikortet, informationsintyget som du har skrivit under samt inköpskvittot under hela garantitiden som garantibevis.

Vid reklamationer ska garantisedeln bifogas med barnstolen. Garantin gäller endast för bil-/cykelbarnstolar som har behandlats enligt föreskrifterna och som skickas in i ett rent och ordentligt skick.

Garantin omfattar inte:

- naturligt slitage och skador som uppstått genom överdriven belastning,
- skador som uppstått genom olämplig eller felaktig användning.

Garantifall eller inte?

Material: Alla våra material uppfyller höga krav med avseende på färgbeständighet mot UV-strålning. Trots detta bleks alla material som utsätts för UV-strålning. Här handlar det inte om något

6. 2 års garanti

For dette bil-/sykkelbarnesetet yter vi en garanti på 2 år for produksjons- eller materialfeil. Garantitiden starter på kjøpsdagen. Som bevis, vennligst oppbevar det utfylte garantikortet, leveringskontrollen som du har undertegnet samt kvitteringen i garantitiden.

Ved reklamasjoner må garantikortet vedlegges barnesetet. Garantiytelsen begrenser seg til bil-/sykkelbarneseter som er korrekt behandlet og som sendes tilbake i ren og ordentlig tilstand.

Garantien gjelder ikke ved:

- naturlige slitasjetegn og skader som følge av ekstrem belastning
- skader som følge av uegnet og ufagmessig bruk

Garantitilfelle eller ikke?

Tekstiler: Alle våre tekstiler oppfyller høye krav vedrørende fargebestandighet mot UV-stråler. Allikevel falmer alle materialer når de utsettes for UV-stråling. Herved dreier det seg ikke om materialfeil, men om helt vanlige slitasjetegn som ikke dekkes av garantiordningen.

6. Takuu - kaksi vuotta

Myönnämme tälle auton/polkupyörän turvaistuimelle 2 vuoden takuun, joka koskee valmistus- ja materiaalivirheitä. Takuuaika alkaa ostopäivästä. Säilytä täytetty takuukortti, allekirjoittamasi luovutustarkastuskortti sekä ostokuitti todistuksena ostosta takuuajan loppuun saakka.

Takuukortti on liitettävä tuotteen mukaan reklamaatioita tehtäessä. Tämä takuu koskee vain auton/polkupyörän turvaistuimia, joita on käsitelty asianmukaisesti ja jotka lähetetään takaisin puhtaina ja siistissä kunnossa.

Takuu ei kata seuraavia tapauksia:

- Normaalit kulumisjäljet ja liiasta rasituksesta johtuvat vauriot.
- epäasianmukaisesta käytöstä johtuvat vauriot.

Onko takuu voimassa vai ei?

Materiaali: Kaikki käyttämämme materiaalit täyttävät värinkestolle UV-säteilyä vastaan asetetut korkeat vaatimukset. Kaikki kankaat voivat kuitenkin haalistua, jos ne altistuvat UV-säteilylle.

materialfel, utan om normalt slitage som inte omfattas av garantin.

Lås: Om det skulle uppträda funktionsstörningar i bälteslåset, så beror dessa för det mesta på smuts som kan tvättas bort från låset. Följ anvisningarna i bruksanvisningen.

Om ett garantifall uppstår ska du vända dig till din fackhandlare. Fackhandlaren ger dig hjälp och råd. Vid handläggningen av reklameringskrav används produktspecifika avskrivningssatser. Vi hänvisar här till de allmänna affärsvillkor som gäller för handlaren.

Användning, skötsel och underhåll

Bil-/cykelbarnstolen måste behandlas enligt instruktionerna i bruksanvisningen. Vi understryker att endast originaltillbehör resp. -reservdelar får användas.

Lås: Dersom det skjer funksjonsfeil på beltelåsen, forårsakes disse vanligvis av forurensninger som kan vaskes av. Vennligst følg beskrivelsen i din bruksanvisning.

I garantitilfeller vennligst henvend deg omgående til din faghandler. Han vil bistå deg med råd og handling. Ved bearbeidelse av reklamasjonskrav anvendes de produktspesifikke avskrivningssatser. Vi henviser til generelle forretningsbetingelser som forefinnes hos forhandleren.

Bruk, pleie og vedlikehold

Bil-/sykkelbarnesetet må behandles i samsvar med bruksanvisningen. Vi henviser uttrykkelig til at det kun må brukes originale tilbehørs- hhv. reservedeler.

Tällöin kyseessä ei ole materiaalivirhe, vaan normaali kuluminen, jota takuu ei koske.

Lukko: Jos vyölukossa ilmenee toimintahäiriöitä, ne johtuvat yleensä epäpuhtauksista, jotka voi poistaa pesemällä. Noudata puhdistuksessa käyttöohjeen määräyksiä.

Ota takuutapauksessa heti yhteyttä kauppiaseen. Hän opastaa ja auttaa sinua. Reklamaatiovaatimuksia käsiteltäessä käytetään tuotekohtaisia vähennyksiä. Tässä viitataan yleisiin kauppaehtoihin, jotka saat kauppiaaltaasi.

Käyttäminen, hoitaminen ja huoltaminen

Auton/polkupyörän turvaistuinta on käsiteltävä käyttöohjeen mukaisesti. Muistutamme erityisesti siitä, että vain alkuperäisvarusteita tai varaosia saa käyttää.



7. Garantikort/informationsintyg

Namn:

Adress:

Postnummer:

Ort:

Telefon (med
riktnummer):

E-post:

Bil-/cykelbarnstol:

Artikelnummer:

Tygfärg (mönster):

Tillbehör:



Informationsintyg:**1. Fullständighet** kontrollerade/OK**2. Funktionstest**

– justeringsmekanism stol

 kontrollerade/OK

– bältesjustering

 kontrollerade/OK**3. Oskadat skick**

– kontroll av stolen

 kontrollerade/OK

– kontroll av tygdelarna

 kontrollerade/OK

– kontroll av plastdelarna

 kontrollerade/OK Jag har kontrollerat bil-/cykelbarnstolen och har försäkrat mig om att stolen har överlämnats i komplett skick samt att alla funktioner fungerar. Jag har erhållit tillräckligt med information om produkten och dess funktioner före köpet och har tagit del av skötsel- och underhållsinstruktionerna.

Inköpsdatum:

Köpare (underskrift):

Handlare:

Handlarens stämpel

7. Garantikort / Leveringskontroll

Navn:

Adresse:

Postnummer:

Sted:

Telefon (med forvalg):

E-post:

Bil-/sykkelbarnesete:

Artikkelnummer:

Stofffarge (design):

Tilbehør:



Leveringskontroll:**1. Fullstendighet** kontrollert / i orden**2. Funksjonskontroll**

- Reguleringsmekanisme sete

 kontrollert / i orden

- Belteregulering

 kontrollert / i orden**3. Uskadd**

- Kontroll sete

 kontrollert / i orden

- Kontroll stoffdeler

 kontrollert / i orden

- Kontroll kunststoffdeler

 kontrollert / i orden Jeg har kjøpt bil-/sykkelbarnesetet og forsikret meg om at setet er overlevert i komplett stand og at alle funksjoner fungerer fullstendig. Jeg har fått tilstrekkelig informasjon om produktet og dets funksjoner før kjøpet og har tatt pleie- og

vedlikeholdsanvisningene til etterretning.

Kjøpsdato:

Kjøper (underskrift):

Forhandler:

Forhandler stempel

7. Takuukortti/luovutustarkastus

Nimi:

Osoite:

Postinumero:

Postitoimipaikka:

Puhelin (+
suuntanumero):

Sähköposti:

Auton/polkupyörän
turvaistuin:

Tuotenumero:

Päällysteen väri (kuvio):

Lisävarusteet:



Luovutustarkastus:**1. Täydellisyys** tarkastettu/asianmukainen**2. Toimivuustarkastus**

– istuimen säätömekanismi

 tarkastettu/asianmukainen

– vöiden asetus

 tarkastettu/asianmukainen**3. Eheys**

– istuimen tarkastus

 tarkastettu/asianmukainen

– kangasosien tarkastus

 tarkastettu/asianmukainen

– muoviosien tarkastus

 tarkastettu/asianmukainen Olen tarkastanut auton/polkupyörän turvaistuimen ja varmistunut siitä, että turvaistuin on luovutettu täydellisenä ja että se toimii moitteettomasti. Minua on opastettu tuotteen käytössä ja sen toiminnassa ennen ostoa, ja olen tietoinen hoito- ja huolto-ohjeista.

Ostopäivä:

Ostaja (allekirjoitus):

Kauppias:

Kauppiaan leima

BRITAX EXCELSIOR LIMITED

1 Churchill Way West
Andover
Hampshire SP10 3UW
United Kingdom

T.: +44 (0) 1264 333343
F.: +44 (0) 1264 334146
E.: service.uk@britax.com
www.britax.eu

**BRITAX RÖMER
Kindersicherheit GmbH**

Blaubeurer Straße 71
D-89077 Ulm
Deutschland

T.: +49 (0) 731 9345-199
F.: +49 (0) 731 9345-210
E.: service.de@britax.com
www.britax.eu

- DE** Wir schicken Ihnen gerne diese Anleitung auch in deutsch zu. Bitte wenden Sie sich an die obenstehende Adresse.
- GB** We are happy to send you these instructions also in English language. Please contact the address stated above.
- FR** Nous vous enverrons ces instructions volontiers aussi en français. Veuillez vous adresser à l'adresse indiquée ci-dessous.
- ES** Con mucho gusto le enviaríamos estas instrucciones en español. Por favor, póngase en contacto a la dirección de más abajo.
- PT** Nós lhe enviamos com prazer este manual em português. Dirija-se, sff. ao endereço indicado abaixo.
- IT** Se lo desidera, Le inviamo queste istruzioni anche in italiano. Si rivolga all'indirizzo sottostante.
- RU** Мы охотно вышлем Вам это руководство также на русском языке. Просьба обратиться по нижеуказанному адресу.
- DK** Denne vejledning foreligger også på dansk. Tilsendes efter ønske. Kontakt nedenstående adresse.
- NL** Wij sturen u deze handleiding ook graag tot in de Nederlandse taal. Gelieve daarvoor het onderstaande adres te contacteren.
- BG** С удоволствие ще Ви изпратим това ръководство и на немски BG. Моля обърнете се на горепосочения адрес.
- RO** Vtritem aceste instructiuni i n limba RO. V rugm s ne contactai la adresa de mai sus.
- TR** Size memnuniyetle butalimatn ameyi türkçe dilinde de göndeririz. Lütfen aşağı da belirtilen adrese başvurunuz.
- EE** Sme saadame teile meelsasti selle juhendi ka eesti keeles. Palun pöörduge eespool toodud aadressil.
- LV** Mēs o instrukciju Jums labprāt nosūtīsim arī latvie u valodā. Lūdzu, griezieties augstāk norādītājā adresē.
- LT** Galime atsiųsti instrukciją ir lietuvių kalba. Prašom kreiptis aukščiau nurodytu adresu.
- GR** Μπορούμε να σας στείλουμε τις οδηγίες και στα Ελληνικά. Επικοινωνήστε με την ανωτέρω διεύθυνση.