 0 kg – 13 kg

britax

BABY-SAFE PLUS II BABY-SAFE PLUS SHR II

Instrukcja użytkowania
Návod k použití
Návod na použitie

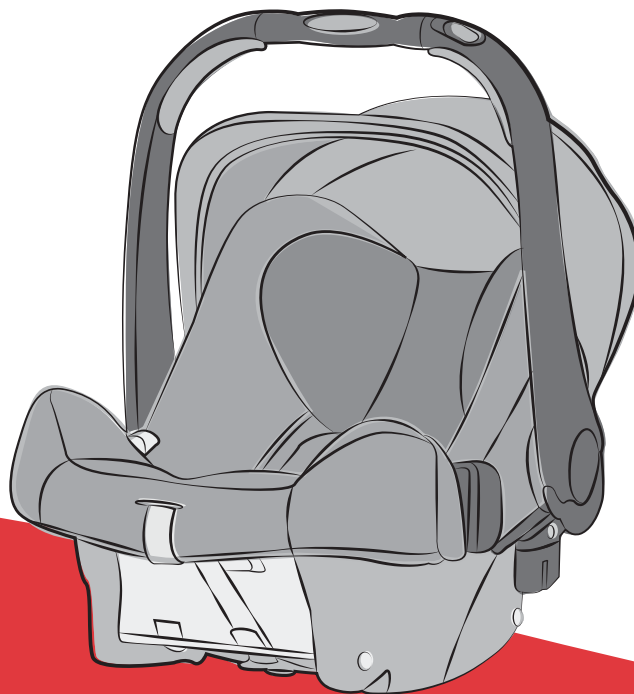

PL

CZ

SK

BABY-SAFE plus II *



BABY-SAFE plus SHR II *



PL

Instrukcja użytkowania

Instrukcja obsługi

Cieszymy się, że nasz fotelik dziecięcy **BABY-SAFE plus II / BABY-SAFE plus SHR II** może w bezpieczny sposób służyć Państwa dziecku w pierwszych miesiącach jego życia.

Aby właściwie chronić dziecko należy bezwzględnie przestrzegać wskazówek dotyczących użytkowania i montowania fotelika **BABY-SAFE plus II / BABY-SAFE plus SHR II** zawartych w tej instrukcji.

Instrukcję obsługi przechowywać zawsze w łatwo dostępnym schowku przy foteliku dla dzieci.

Pytania dotyczące użytkowania należy kierować bezpośrednio do nas.

BRITAX RÖMER Kindersicherheit GmbH

Britax Excelsior Ltd.

*Niniejsza instrukcja obsługi obowiązuje dla modelu z przystawką systemu podróznego lub bez niej. Różnice w użytkowaniu są opisane osobno:

bez przystawki systemu podróznego
BABY-SAFE plus II

ze zintegrowaną przystawką systemu podróznego
BABY-SAFE plus SHR II

Návod k použití

Těší nás, že naše dětská autosedačka **BABY-SAFE plus II / BABY-SAFE plus SHR II** smí Vaše dítě bezpečně provázet v prvních měsících jeho života.

Aby mohlo být Vaše dítě správně chráněno, musí být autosedačka **BABY-SAFE plus II / BABY-SAFE plus SHR II** bezpodmínečně namontována a používána tak, jak Vám v tomto návodu popíšeme. Uschovejte prosím návod k použití vždy v dosahu v přihrádce, která je k tomu na dětské sedačce určena.

Pokud budete mít ještě dotazy k použití, obraťte se prosím na nás.

BRITAX RÖMER Kindersicherheit GmbH

Britax Excelsior Ltd.

*Tento návod k použití platí pro model s i bez adaptéru cestovního systému. Odchylky v použití jsou zvlášť popsány:

bez adaptéru cestovního systému

BABY-SAFE plus II

s integrovaným adaptérem cestovního systému

BABY-SAFE plus SHR II

Návod na použitie

Teší nás, že náš **BABY-SAFE plus II / BABY-SAFE plus SHR II** smie vaše dieťa sprevádzať v prvých mesiacoch jeho života.

Aby mohlo byť vaše dieťa správne chránené, musí byť **BABY-SAFE plus II / BABY-SAFE plus SHR II** bezpodmienečne používaná a zabudovaná tak, ako je to popísané v tomto návode.

Návod na použitie majte, prosím, vždy poruke a uchovávajte ho vo vrecku detskej sedačky, ktoré je na to určené.

Ak ešte budete mať otázky o použití, obraťte sa, prosím, na nás.

BRITAX RÖMER Kindersicherheit GmbH

Britax Excelsior Ltd.

*Tento návod na použitie je platný pre model s a bez adaptéra cestovního systému. Odchylky v používaní sú popísané zvlášť:

bez adaptéra cestovního systému

BABY-SAFE plus II

s integrovaným adaptérom cestovního systému

BABY-SAFE plus II



Spis treści

1. Zastosowanie	5
2. Użytkowanie w pojazdach	11
2.1 przy użyciu samochodowego 3-punktowego pasa bezpieczeństwa (uniwersalnie)	15
3. Zabezpieczenie dziecka w pojeździe	17
3.1 Ustawianie uchwyty kołyski	21
3.2 Połączanie pasów naramiennych	25
3.3 Dopasowywanie zagłówka	25
3.4 Przypinanie dziecka pasami	29
3.5 Napinanie pasów	31
3.6 Jak należy zabezpieczyć dziecko w foteliku?	33
4. Mocowanie fotelika w pojeździe	33
4.1 Przypinanie kołyski fotelika	37
4.2 Wypięcie kołyski	41
4.3 Jak właściwie zamontować kołyskę?	43
5. Użycie daszku przeciwsłonecznego	47
6. Użycie jako system podróżny	49
6.1 Mocowanie kołyski na wózku	51
6.2 Zdejmowanie kołyski fotelika z wózka dziecięcego	55
7. Użycie akcesoriów	57
8. Wskazówki dotyczące czyszczenia i konserwacji	63
8.1 Konserwowanie zapięcia pasa bezpieczeństwa	65
8.2 Czyszczenie	69

Obsah

1. Vhodnost	6
2. Použití v automobilu	12
2.1 s 3bodovým bezpečnostním pásem automobilu (univerzální)	16
3. Zajištění Vašeho miminka	18
3.1 Seřízení nosného třmene	22
3.2 Uvolnění ramenních pásů	26
3.3 Přizpůsobení opěrky hlavy	26
3.4 Připoutání miminka	30
3.5 Napnutí pásů	32
3.6 Tak je Vaše miminko správně zajištěno	34
4. Zabudování v automobilu	34
4.1 Připnutí dětské vaničky	38
4.2 Vymontování dětské vaničky	42
4.3 Tak je Vaše vanička dětské sedačky správně zabudovaná	44
5. Použití sluneční stříšky	48
6. Použití jako cestovní systém	50
6.1 Připevnění dětské vaničky na kočárku	52
6.2 Vyjmutí dětské vaničky z kočárku	56
7. Použití příslušenství	58
8. Návod na technickou údržbu	64
8.1 Údržba zámku pásu	66
8.2 Čištění	70
8.3 Stažení potahu	72
8.4 Natažení potahu	76

Obsah

1. Vhodnosť	6
2. Použitie v automobile	12
2.1 s 3-bodovým pásmo vozidla (univerzálny)	16
3. Zaistenie vášho dieťaťa	18
3.1 Prestavenie držadla na nosenie	22
3.2 Povolenie pásov na plecía	26
3.3 Prispôsobenie opierky hlavy	26
3.4 Pripútanie dieťaťa	30
3.5 Napnutie pásov	32
3.6 Tak je vaše dieťa správne zaistené	34
4. Zabudovanie v automobile	34
4.1 Upevnenie detskej kolísky	38
4.2 Demontáž detskej kolísky	42
4.3 Tak je vaša kolíska detskej sedačky správne zabudovaná	44
5. Použitie slnečného krytu	48
6. Použitie ako cestovný systém	50
6.1 Pripevnenie detskej kolísky na detský kočík	52
6.2 Odobratie detskej kolísky z detského kočíka	56
7. Použitie príslušenstva	58
8. Návod na technickú údržbu	64
8.1 Údržba zámku pásu	66
8.2 Čistenie	70
8.3 Stiahnutie potahu	72



8.3	Ściąganie pokrowca	71
8.4	Naciąganie pokrowca	75
9.	Wskazówki dotyczące utylizacji poszczególnych części fotelika	75
10.	Foteliki dla dzieci starszych	77
11.	2 lata gwarancji	77
12.	Karta gwarancyjna / lista kontrolna przekazania .	84

1. Zastosowanie

Zakres zezwolenia

Fotelik **BABY-SAFE plus II / BABY-SAFE plus SHR II** dopuszczony jest do dwóch różnych rodzajów zastosowania:



**jako dziecięcy fotelik
samochodowy w samochodzie**

- Fotelik samochodowy został zaprojektowany, sprawdzony i dopuszczony zgodnie z wymogami europejskich norm dotyczących urządzeń służących bezpieczeństwu dzieci (ECE R 44/04). Znak kontroli E (w kółku) oraz numer zezwolenia znajdują się na etykiecie (nalepka na foteliku).

9. Upozornění k likvidaci	76
10. Následné sedačky	78
11. 2 roky záruka	78
12. Záruční karta / předávací list	86

1. Vhodnost

Schválení

Sedačka **BABY-SAFE plus II / BABY-SAFE plus SHR II** je schválena pro dva různé způsoby použití:



**jako dětská autosedačka
zabudovaná ve vozidle**

- Dětská autosedačka je dimenzovaná, testovaná a schválena podle požadavků evropské normy pro dětská bezpečnostní zařízení (ECE R 44/04).
Zkušební značka E (v kroužku) a číslo schválení jsou umístěny na etiketě o schválení (nálepka na dětské autosedačce).

8.4 Natiahnutie poťahu	76
9. Pokyny na likvidáciu	76
10. Následné sedačky	78
11. 2 roky záruka	78
Záručný list / potvrdenie o prevzatí	88

1. Vhodnosť

Osvedčenie

BABY-SAFE plus II / BABY-SAFE plus SHR II je schválená na dva rôzne druhy použitia:



**ako detská autosedačka
zabudovaná vo vozidle**

- Detská autosedačka je konštruovaná, kontrolovaná a pripustená podľa požiadaviek európskej normy pre bezpečnostné vybavenia pre deti (ECE R 44/04).
Kontrolná značka E (v kruhu) a číslo pripustenia sa nachádzajú na etikete pripustenia (nálepka na detskej autosedačke).

- Zezwolenie traci ważność z chwilą dokonywania jakichkolwiek fotelika samochodowego. Przeróbki takie może przeprowadzać wyłącznie producent.
- Fotelik **BABY-SAFE plus II / BABY-SAFE plus SHR II** może być stosowany wyłącznie do zabezpieczania Państwa dziecka w samochodzie. W żadnym wypadku nie może być on używany w domu jako siedzenie z regulowanym oparciem lub zabawka.

Britax / RÖMER Dziecięcy fotelik samochodowy	Kontrola i zezwolenie zgodne z ECE* R 44/04	
	Grupa	Waga dziecka
BABY-SAFE plus II	0+	do 13 kg
BABY-SAFE plus SHR II	0+	do 13 kg

*ECE = Europejska Norma Bezpieczeństwa

- Schválení zaniká, jakmile na dětské autosedačce něco změníte. Změny smí provádět výhradně výrobce.
- Sedačka **BABY-SAFE plus II / BABY-SAFE plus SHR II** smí být používána výhradně k zabezpečení Vašeho dítěte ve vozidle nebo ve vhodném dětském kočárku. V žádném případě není vhodná do domácnosti jako dětská sedačka s možností položení ani jako hračka.

Britax / RÖMER dětská autosedačka	Kontrola a schválení podle ECE* R 44/04	
	Skupina	Tělesná hmotnost
BABY-SAFE plus II	0+	do 13 kg
BABY-SAFE plus SHR II	0+	do 13 kg

*ECE = Evropská norma pro bezpečnostní vybavení

- Osvedčenie zaniká, hneď ako na detskej autosedačke niečo zmeníte. Zmeny smie vykonávať výhradne výrobca.
- **BABY-SAFE plus II / BABY-SAFE plus SHR II** sa smie používať výlučne na zaistenie vášho dieťaťa vo vozidle. V žiadnom prípade nie je vhodná do domácnosti na sedenie alebo ako hračka.

Britax / RÖMER Detská autosedačka	Kontrola a osvedčenie podľa ECE* R 44/04	
	Skupina	Telesná hmotnosť
BABY-SAFE plus II	0+	do 13 kg
BABY-SAFE plus SHR II	0+	do 13 kg

*ECE = Európska norma pre bezpečnostné vybavenie





jako system podróży przymocowany do podwozia wózka dziecięcego:

Kołyska jako system podróży została skonstruowana i wykonana zgodnie z normą EN1888:2005-11.



od urodzenia do osiągnięcia wagi do 13 kg

BABY-SAFE plus II

Przystawka systemu podróжного „typu A“ dostępna jest jako akcesoria i wczepiana jest po prostu od dołu w krawędź kołyski

BABY-SAFE plus SHR II

Przystawka systemu podróжного zintegrowana jest już w kołysce.

Kołyskę możemy wykorzystywać jako system podróży w połączeniu ze wszystkimi podwoziami wózków wyposażonych w przystawkę „typu A“ i dopuszczonych do użytku z kołyskami Britax/RÖMER.



jako cestovní systém na podvozku
dětského kočárku:

Tato dětská vanička jako cestovní systém byla vyvinuta a vyrábí se podle normy EN1888:2005-11.

A



od narození do 13 kg

BABY-SAFE plus II

Adaptér cestovního systému „Typu A“ je k dostání jako příslušenství a jednoduše se zacvakne zdola do okraje dětské vaničky

BABY-SAFE plus SHR II

Adaptér cestovního systému je v dětské vaničce již integrován.

Dětskou vaničku lze použít jako cestovní systém u všech typů podvozků dětských kočárků, které jsou vybaveny adaptérem „Typu A“ a schváleny pro dětské vaničky RÖMER/Britax.



ako cestovný systém na podvozku
detského kočíka:

Detská kolíska bola vyvinutá ako cestovný systém a vyrába sa podľa normy EN1888:2005-11.

A



od narodenia do 13 kg

BABY-SAFE plus II

Adaptér cestovného systému „typ A“ je možné zakúpiť ako príslušenstvo a sa zdola jednoducho zacvakne do okraja detskej sedačky

BABY-SAFE plus SHR II

Adaptér cestovného systému už je integrovaný do detskej kolísky.

Detská kolíska sa môže používať ako cestovný systém so všetkými podvozkami detského kočíka, ktoré sú vybavené adaptérom „typ A“ a sú schválené pre detské kolísky Britax/RÖMER.

2. Użytkowanie w pojazdach

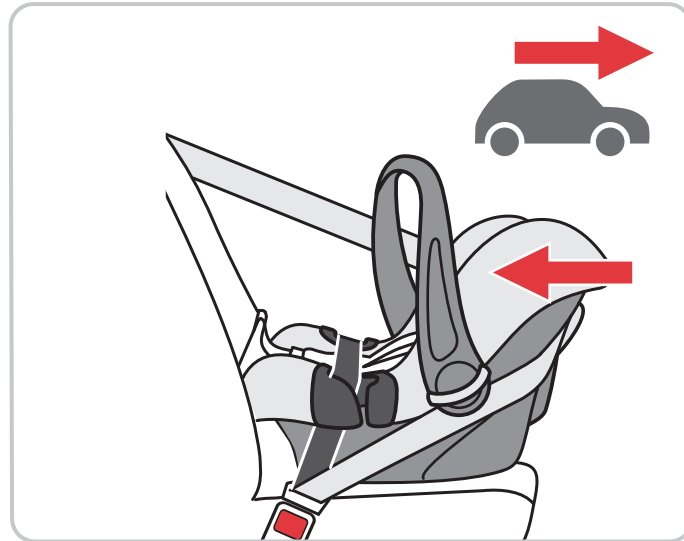

Należy przestrzegać wskazań dotyczących stosowania fotelików dziecięcych, zawartych w książce pojazdu, w którym kołyska będzie mocowana.

Uwaga niebezpieczeństwo! W razie wypadku na pasażerów oddziałują olbrzymie siły. Nigdy nie próbować sadzać dziecka na kolanach i przypinać pasem bezpieczeństwa lub przytrzymywać.



Zawsze zapewniać dziecku bezpieczną podróż w dziecięcym foteliku samochodowym!

Kołyskę zabezpieczać zawsze przeciwnie do kierunku jazdy na fotelu pojazdu.

Uwaga niebezpieczeństwo! Uderzająca w kołyskę fotelika poduszka powietrzna może poważnie zranić a nawet spowodować śmierć dziecka.



Nie należy zatem stawiać kołyski na siedzeniu pasażera, jeśli z przodu znajduje się poduszka powietrzna!

W przypadku foteli samochodowych z bocznymi poduszkami powietrznymi stosować się do instrukcji zawartych w instrukcji obsługi pojazdu.



2. Použití v automobilu



Respektujte prosím upozornění k použití dětských autosedaček ve své příručce k vozidlu.



Nebezpečí! Při nehodě vznikají enormní síly. Nikdy se nepokoušejte zajistit dítě na svém klíně pomocí bezpečnostního pásu automobilu nebo držením.

 Při každé jízdě své dítě zajistěte v dětské autosedačce!

Dětskou vaničku zajistěte na sedadle vozidla vždy proti směru jízdy.

Nebezpečí! Airbag, který dolehne na dětskou vaničku, může Vaše dítě těžce poranit nebo dokonce usmrtit.

 Nepoužívat na sedadlo spolujezdce s čelním airbagem!

U sedadel s bočními airbagy se řiďte pokyny v příručce k Vašemu vozidlu.

2. Použitie v automobile



Prosím, dodržiavajte pritom pokyny pre používanie detských zadržiacích systémov, ktoré sú uvedené v príručke vášho vozidla.



Nebezpečenstvo! Pri nehode vznikajú obrovské sily. Nikdy sa nepokúšajte zaistiť dieťa vo vašom lone bezpečnostným pásom alebo pomocou pridržania.

 Svoje dieťa pri každej jazde zaistite v detskej autosedačke!

Detskú kolísku vždy zaistite proti smeru jazdy na sedadle vozidla.

Nebezpečenstvo! Airbag, ktorý narazí na detskú kolísku môže vaše dieťa ťažko zraniť alebo ho dokonca aj usmrtiť.

 Nepoužívajte na sedadlo spolujazdca s čelným airbagom!

Prosím, v prípade miest na sedenie s bočnými airbagmi dodržiavajte pokyny v príručke vášho vozidla.

Fotelik **BABY-SAFE plus II / BABY-SAFE plus SHR II** dopuszczony jest do montażu natrzy różne sposoby:



przy użyciu **3-punktowego pasa bezpieczeństwa** (uniwersalnie)

lub uzupełniony przez akcesoria dostępne jako Britax/RÖMER:



BABY-SAFE Belted Base

przy użyciu **3-punktowego pasa bezpieczeństwa pojazdu i wspornika** (częściowo uniwersalnie)



BABY-SAFE ISOFIX Base:

z zamocowaniem **ISOFIX i wspornikiem** (częściowo uniwersalnie)

Zamocowanie przy pomocy pasów **BABY-SAFE ISOFIX Base I BABY-SAFE Belted Base** odbywa się poprzez zezwolenie częściowo uniwersalne. Fotel wraz z pasami Base może być stosowany tylko w pojazdach, które znajdują się w załączonej do pasów Base specyfikacji pojazdów. Specyfikacja ta jest stale uzupełniana. Najnowszą jej wersję można otrzymać u nas bądź pobrać z Internetu na stronie www.britax.eu

Sedačka **BABY-SAFE plus II / BABY-SAFE plus SHR II** je schválena pro tři různé způsoby montáže:



s 3bodovým bezpečnostním pásem automobilu (univerzální)

Nebo doplněná o možné příslušenství Britax/RÖMER:



BABY-SAFE Belted Base

s 3bodovým bezpečnostním pásem vozidla a opěrnou nohou (semi univerzální)



BABY-SAFE ISOFIX Base:

s upevněním ISOFIX a opěrnou nohou (semi univerzální)



Upevnění s **BABY-SAFE ISOFIX Base** i **BABY-SAFE Belted Base** se provádí na základě semi univerzálního schválení. Sedačka s příslušenstvím Base se smí používat pouze v automobilech, které jsou uvedeny v příloženém seznamu typů motorových vozidel. Seznam typů se průběžně doplňuje. Nejaktuálnější verzi získáte přímo u nás nebo na www.britax.eu

BABY-SAFE plus II / BABY-SAFE plus SHR II je schválená pre tri rozličné typy montáže:



s 3-bodovým pásmom vozidla (univerzálny)

Alebo doplnené o príslušenstvo Britax/RÖMER, ktoré je možné zakúpiť:



BABY-SAFE Belted Base

s 3-bodovým bezpečnostným pásmom vozidla a opornou nohou (Semi univerzálna)



BABY-SAFE ISOFIX Base:

s upevnením ISOFIX a opornou nohou (Semi univerzálna)



Upevnenie s **BABY-SAFE ISOFIX Base** i **BABY-SAFE Belted Base** sa vykonáva na základe semi univerzálného schválenia. Sedačka sa smie s Base používať len vo vozidlách, ktoré sú uvedené v Base priloženom zozname typov motorových vozidiel. Zoznam typov sa priebežne dopĺňa. Najaktuálnejšiu verziu dostanete priamo u nás alebo na www.britax.eu

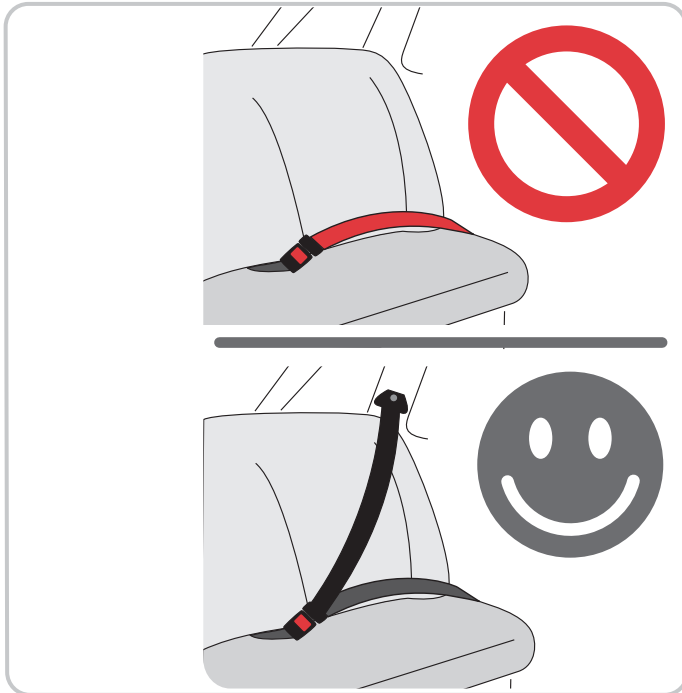

2.1 przy użyciu samochodowego 3-punktowego pasa bezpieczeństwa (uniwersalnie)







Uwaga niebezpieczeństwo! W razie wypadku stosowanie pasa 2-punktowego znacznie zwiększa ryzyko doznania obrażeń przez dziecko.

⚠ Zawsze używać atestowanego 3-punktowego pasa bezpieczeństwa!

Pas bezpieczeństwa musi być dopuszczony do użytku zgodnie z normą ECE R 16 (lub z inną porównywalną). Dopuszczenie do użytku powinno być oznaczone np. literą "E" lub "e" w kółku, a znak taki powinien się znajdować na etykiecie pasa.

W jaki sposób mogą Państwo stosować dziecięcy fotelik samochodowy:

	zgodnie z kierunkiem jazdy	nie
	w kierunku przeciwnym do kierunku jazdy	tak
	stosując pas 2-punktowy	nie
	stosując pas 3-punktowy	tak

2.1 s 3bodovým bezpečnostním pásem automobilu (univerzální)







Nebezpečí! Použití 2-bodového pásu podstatně zvyšuje riziko poranění Vašeho dítěte při nehodě.

 **Vždy používejte s vyzkoušeným 3bodovým pásem!**

Pás musí být schválený podle ECE R 16 (nebo srovnatelné normy), např. viditelně na obroubeném „E“, „e“ na zkušební etiketě na pásu.

Dětskou autosedačku můžete používat takto:

	ve směru jízdy	ne
	proti směru jízdy	ano
	s 2bodovým pásem	ne
	s 3bodovým pásem	ano

2.1 s 3-bodovým pásmo vozidla (univerzálny)







Nebezpečenstvo! Použitie 2-bodového pásu podstatne zvyšuje riziko poranenia vášho dieťaťa pri nehode.

 **Používajte vždy v spojení s testovaným 3-bodovým pásmo!**

Pás musí byť schválený podľa ECE R 16 (alebo porovnateľnej normy), napr. viditeľne na obrúbenom „E“, „e“ na skúšobnej etikete na páse.

Vašu detskú autosedačku môžete používať takto:

	v smere jazdy	nie
	proti smeru jazdy	áno
	s 2-bodovým pásmo	nie
	s 3-bodovým pásmo	áno

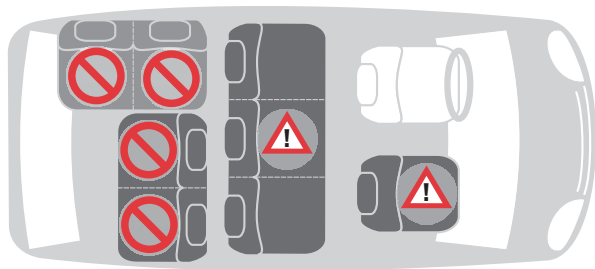

na fotelu pasażera obok kierowcy bez przedniej poduszki powietrznej

tak



na zewnętrznych siedzeniach tylnych

tak



na środkowym siedzeniu tylnym z 3-punktowym pasem bezpieczeństwa

tak



na fotele mocowane odwrotnie do kierunku jazdy

nie



na fotelach skierowanych w bok

nie

Należy przestrzegać obowiązujących przepisów krajowych.

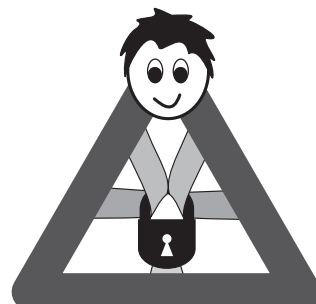

3. Zabezpieczenie dziecka w pojeździe







Aby zapewnić dziecku należyte bezpieczeństwo należy:

- Układając dziecko w foteliku zawsze przypinać je pasami.
- Podstawowa zasada: Im ciaśniej pas opina ciało dziecka, tym większy jest poziom jego

CZ

Návod k použití

	na sedadle spolujezdce bez čelního airbagu	ano
	na vnějších zadních sedadlech	ano
	na prostředním zadním sedadle s 3bodovým pásem	ano
	na sedadlech nasměrovaných dozadu	ne
	na bočně nasměrovaných sedadlech	ne

Dodržujte prosím předpisy své země.

3. Zajištění Vašeho miminka







Na ochranu Vašeho miminka

- Připoutejte vždy své miminko ve vaničce dětské sedačky.
- V zásadě platí: Čím těsněji doléhá pás na tělo Vašeho dítěte, tím větší je jeho bezpečnost.

SK

Návod na použitie

	na sedadle spolujazdca bez čelného airbagu	áno
	na krajných zadných sedadlách	áno
	na prostrednom zadnom sedadle s 3-bodovým pásom	áno
	na sedadlách orientovaných dozadu	nie
	na bočne orientovaných sedadlách	nie

Dodržujte, prosím, predpisy svojej krajiny.

3. Zaistenie vášho dieťaťa



Na ochranu vášho dieťaťa

- Vždy pripútajte vaše dieťa v detskej kolíske.
- V zásade platí: Čím tesnejšie dolieha pás na telo vášho dieťaťa, tým väčšia je jeho bezpečnosť.

PL

CZ

SK

bezpieczeństwa.

- Nie pozostawiać bez opieki dziecka znajdującego się w kołysce fotelika, jeśli stawiamy ją na powierzchniach znajdujących się wysoko nad podłożem (np. na przewijaku, stole...).
- Nigdy nie zakleszczać pasa regulacyjnego **8** (patrz 3.6) w ruchomych elementach (np. drzwi automatyczne, schody ruchome...).
- Elementy metalowe i plastikowe fotelika dziecięcego nagrzewają się na słońcu.
Uwaga! Dziecko może się poparzyć dotykając rozgrzanych części. Dlatego należy chronić zarówno dziecko jak i fotelik przed intensywnym światłem słonecznym (osłaniając np. cienką chustą).
- Kołyska fotelika zajmuje tylko jedno miejsce. Ta zaleta wymaga jednak tego, aby dziecko znajdowało się w pozycji półleżącej. Należy tak często jak jest to możliwe wyciągać dziecko z kołyski, aby odciążać jego kręgosłup. W przypadku dłuższych podróży należy stosować przerwy. Także poza samochodem należy pamiętać o tym, by nie pozostawiać dziecka zbyt długo w kołysce fotelika.

- Nikdy nenechávejte své miminko v sedačce bez dozoru, když ho odstavíte na zvýšených plochách.
(např. přebalovací komoda, stůl ..)
- Přestavovací pás **8** (viz 3.6) nikdy neupínejte k pohyblivým dílům (např. automatické dveře, pojízdné schody...).
- Kovové a plastové díly celého systému dětské sedačky se na slunci zahřívají.
Pozor! Vaše dítě se potom může popálit.
Chraňte své dítě i dětskou autosedačku před intenzivním slunečním zářením (např. přes autosedačku položte lehký šátek).
- Dětská vanička namáhá mechanicky pouze jedno sedadlo. Tato výhoda je však podmíněna pololežící polohou miminka.
Vyndávejte své miminko co možná nejčastěji z vaničky dětské autosedačky a odlehčete tak jeho páteři. Přerušete za tímto účelem delší jízdy autem. Když jste z auta venku, myslete na to, abyste své miminko nenechávali moc dlouho v dětské vaničce.

- Nenechávajte nikdy vaše dieťa v detskej kolíske bez dozoru, ak ju postavíte na vyvýšenej ploche. (napr. komoda k prebaľovaniu, stôl...)
- Nikdy neprivrite prestavovací pás **8** (pozri 3,6) do pohyblivých častí (napr. automatické dvere, pohyblivé schody...).
- Kovové a plastové diely celého systému detskej sedačky sa na slnku zahrievajú.
Pozor! Vaše dieťa sa na nich môže popáliť.
Chráňte vaše dieťa a detskú sedačku pred intenzívnym slnečným žiarením (napr. prikryte sedačku ľahkou šatkou).
- Detská kolíska potrebuje iba jedno miesto na sedenie. Táto výhoda podmieňuje však pololežiacu polohu dieťaťa v kolíske.
Vyberte vaše dieťa tak často z detskej kolísky, ako je to len možné a odľahčite tým jeho chrbticu. Pri dlhších jazdách robte prestávky.
Myslite tiež mimo vozidla na to, aby dieťa neležalo príliš dlho v detskej kolíske.



3.1 Ustawianie uchwyty kołyski

Uchwyt kołyski **5** można zamocować w czterech pozycjach:

- ✧ Nacisnąć jasnoszary przycisk zwalniający **4** znajdujący się przy uchwycie do przenoszenia i przesunąć go do oporu w bok.
- ✧ Teraz przestawić uchwyt **5** z naciśniętym przyciskiem odblokowującym **4** do przodu lub do tyłu.
Należy upewnić się, by uchwyt do przenoszenia nie obracać w kierunku „II” dalej niż do położenia **A**.
- ✧ Zwolnić przycisk odblokowujący **4** i przesunąć uchwyt **5** aż zablokuje się na żądanej pozycji.

- **Położenie wspornika A** : Pozycja zalecana przy noszeniu oraz przy transportowaniu w samochodzie.
Jeśli uchwyt do przenoszenia znajduje się w położeniu A, można go obrócić jedynie w stronę położeń B, C i D (kierunek „I”).
Ostrożnie! Przed podniesieniem nosidełka dla dziecka należy upewnić się, że uchwyt do przenoszenia **5** jest prawidłowo przymocowany po obu stronach.

3.1 Seřízení nosného třmene

Nosný třmen **5** můžete zaklapnout ve čtyřech polohách:

- ✧ Stiskněte světle šedé uvolňovací tlačítko **4** na rukojeti pro přenášení a zatlačte ji do strany až na doraz.
 - ✧ Nyní vychylte nosný třmen **5** se stisknutým odblokovacím tlačítkem **4** dopředu nebo dozadu. Dávejte pozor, abyste rukojeť pro přenášení nenaklonili ve směru „II“ dále než do polohy **A**.
 - ✧ Pust'te oblokovací tlačítko **4** a otáčejte nosným třmenem, **5** dokud nezaklapne v požadované poloze.
- **Poloha rukojeti A** : K nošení a k dopravě v autě. Pokud je rukojeť pro přenášení v poloze A, lze s ní pohybovat pouze ve směru poloh B, C a D (směr „I“).
Pozor! Než zvednete dětskou víceúčelovou autosedačku, ujistěte se, zda je rukojeť pro přenášení **5** oboustranně bezpečně zajištěna.

3.1 Prestavenie držadla na nosenie

Držadlo na nosenie **5** môžete zaistiť v štyroch polohách:

- ✧ Stlačte svetlosivé odblokovacie tlačidlo **4** na držadle na nosenie a posuňte ho úplne nadoraz do strany.
 - ✧ Teraz presuňte držadlo **5** so stlačeným odblokovacím tlačidlom **4** vpred alebo vzad. Dbajte na to, aby ste držadlo na nosenie nesklopili v smere "II" ďalej ako je pozícia držadla **A**.
 - ✧ Odblokovacie tlačidlo **4** uvoľnite a držadlo **5** sklápajte, kým sa zaistí v požadovanej polohe.
- **Pozícia držiaka A** : Na nosenie a na prepravu v aute.
Ak je držadlo na nosenie v pozícii A, môže sa posunúť len smerom k pozíciám B, C a D (smer „I“).
Výstraha! Pred zodvihnutím detskej vaničky skontrolujte, či je držadlo na nosenie **5** na obidvoch stranách pevne zaistené.

B**C****D**

- **Położenie wspornika B** : ogranicznik bezpieczeństwa
Wskazówka! Pozycja ta zapobiega, aby uchwyt kołyski **5** nie przesunął się samoczynnie do tyłu.
- **Położenie wspornika C** : Do układania dziecka i przy zastosowaniu jako nasadka do wózka
- **Położenie wspornika D** : Dla zapewnienia stabilnego położenia poza pojazdem

- **Poloha rukojeti B** : Bezpečnostní zarážka
Tip! Tato poloha zabrání tomu, aby se nosný třmen **5** náhodně sklopil dozadu.

- **Poloha rukojeti C** : K uložení Vašeho miminka a při použití jako cestovní systém

- **Poloha rukojeti D** : Pro bezpečný stav mimo auta

- **Pozícia držiaka B** : Bezpečnostné zastavenie
Tip! Táto poloha zabráni, aby sa držadlo **5** neúmyselne vychýlilo dozadu.

- **Pozícia držiaka C** : Na vloženie vášho dieťaťa a pri použití ako cestovný systém

- **Pozícia držiaka D** : Na bezpečné a stabilné postavenie mimo auta



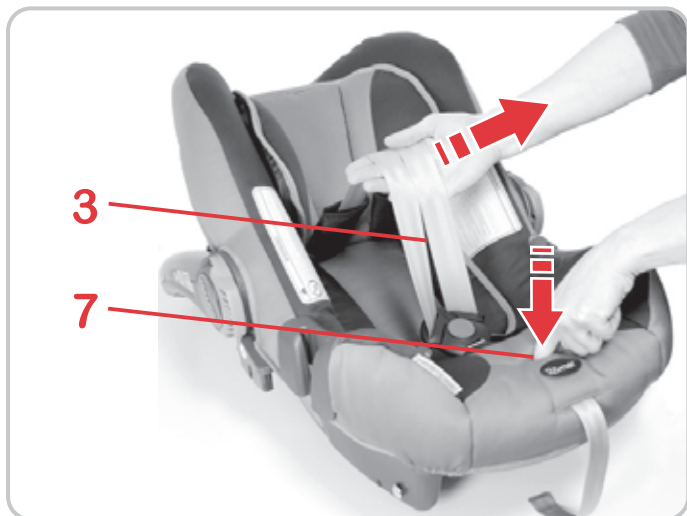

3.2 Położenie pasów naramiennych

- Nacisnąć na przycisk regulacyjny **7** ciągnąc jednocześnie oba pasy naramienne **3** do przodu.

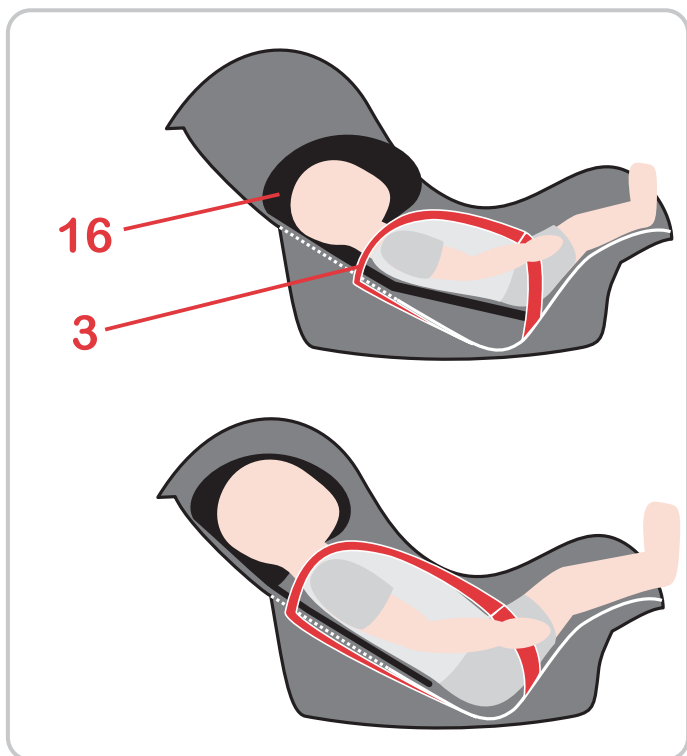

3.3 Dopasowywanie zagłówka

Właściwie dopasowany zagłówek fotelika **16** zapewni Państwa dziecku optymalne ułożenie w kołysce.

Przez ustawienie zagłówka **16** dostosowuje się dodatkowo nachylenie oparcia stosownie do wieku.

- Zagłówek **16** należy ustawić w taki sposób, aby pas naramienny fotelika **3** znajdował się na wysokości ramion dziecka lub nieco poniżej.

3.2 Uvolnění ramenních pásů

- ✎ Zatlačte na přestavovací tlačítko **7** a táhněte současně oba ramenní pásy **3** dopředu.

3.3 Přizpůsobení opěrky hlavy

Správně přizpůsobená opěrka hlavy **16** poskytuje Vašemu miminku v dětské vaničce optimální oporu. Prostřednictvím nastavení opěrky hlavy **16** se současně přizpůsobí sklon opěradla v závislosti na stáří dítěte.

- Opěrka hlavy **16** musí být nastavena tak, aby ramenní pásy **3** ležely ve výšce ramen miminka nebo trochu níž.

3.2 Povolenie pásov na plecía

- ✎ Stlačte nastavovacie tlačidlo **7** a ťahajte súčasne obidva pásy na plecía **3** smerom dopredu.

3.3 Prispôsobenie opierky hlavy

Správně nastavená opierka hlavy **16** poskytuje vášmu dieťaťu optimálne držanie v detskej kolíske. Nastavením opierky hlavy **16** sa zároveň prispôsobí sklon operadla primeraný veku.

- Opierka hlavy **16** musí byť nastavená tak, aby pásy na plecía **3** ležali vo výške pliec dieťaťa alebo trochu pod ňou.



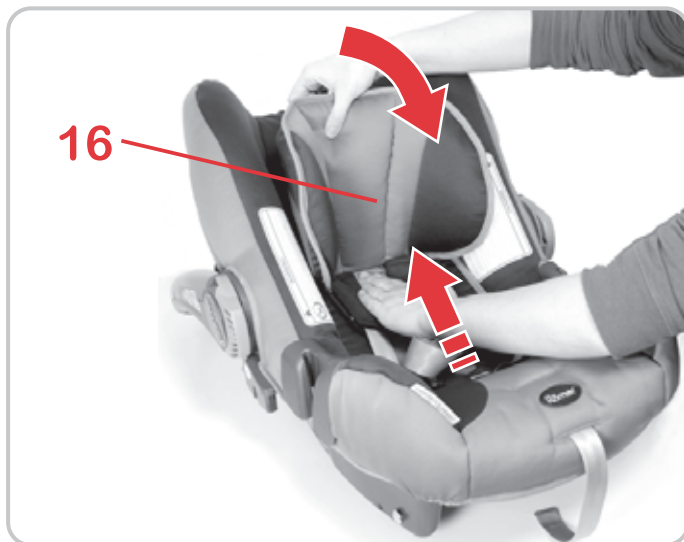

Aby dopasować wysokość zagłówka **16** do wzrostu dziecka należy:

- ✧ Poluzować pasy na tyle, na ile to możliwe (patrz 3.2).
- ✧ Przechylić zagłówek **16** do przodu.
W tym położeniu zatrzask regulacji zagłówka jest odblokowany.
- ✧ Przesunąć zagłówek **16** na prawidłową wysokość pasów naramiennych.

- ✧ Odchylić ponownie zagłówek **16** do kołyski fotelika, aby zatrzask regulacji zagłówka mógł zostać ponownie zablokowany.

Takto můžete přizpůsobit výšku opěrky hlavy **16** tělesné výšce Vašeho dítěte:

- ✎ Pásy povolte co nejvíce (viz 32).
 - ✎ Vyklopte opěrku hlavy **16** dopředu.
Nyní je stavěcí prvek opěrky hlavy uvolněn.
 - ✎ Opěrku hlavy **16** posuňte do správné výšky ramenního pásu.
-
- ✎ Opěrku hlavy **16** opět sklopte zpět do vaničky sedačky, tím stavěcí prvek opěrky hlavy opět zajistíte.

Tak môžete prispôbiť výšku opierky hlavy **16** telesnej výške vášho dieťaťa:

- ✎ Pásy povoľte čo najviac (pozri 3.2).
 - ✎ Vyklopte opierku hlavy **16** dopredu.
Teraz je nastavovací prvok opierky hlavy odblokovaný.
 - ✎ Opierku hlavy **16** posuňte do správnej výšky pásu na plecía.
-
- ✎ Opierku hlavy **16** opäť sklopte späť do kolísky sedačky, tým nastavovací prvok opierky hlavy opäť zablokujete.



3.4 Przypinanie dziecka pasami

- ✘ Poluzować pasy naramienne. (patrz 3.2)
- ✘ Rozpiąć zapięcie **1** (naciskając czerwony przycisk).
- ✘ Ułożyć dziecko w kołysce fotelika.
- ✘ Założyć pasy **3** na ramiona dziecka.
Uwaga! Nie można skręcać ani zamieniać pasów naramiennych.

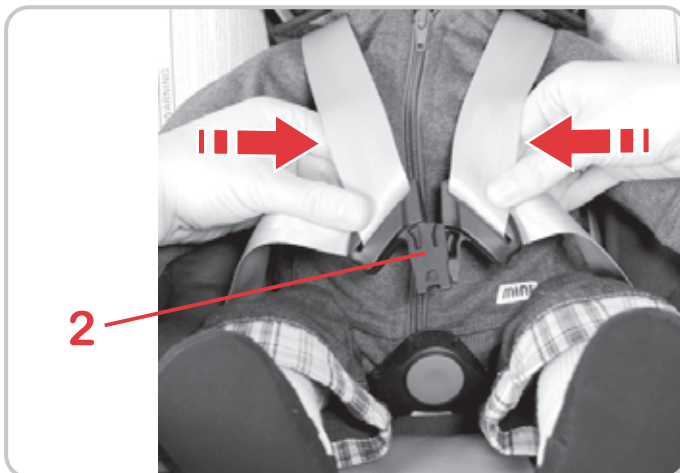

- ✘ Połączyć obydwie końcówki zapięcia pasa **2** ze sobą...

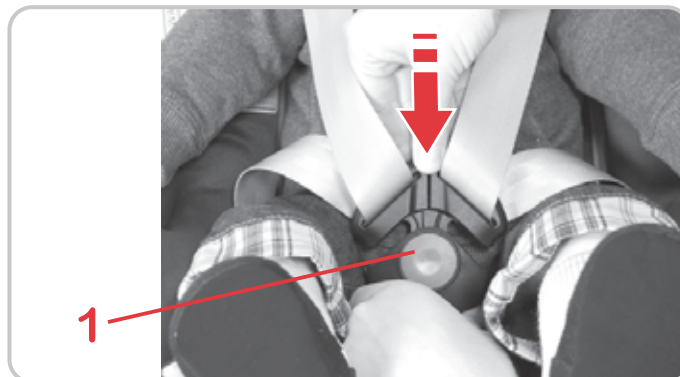

- ✘ ... i zatrzasnąć je, aż usłyszymy wyraźne kliknięcie **1**.
KLIK!

3.4 Připoutání miminka

- ✎ Uvolněte ramenní pásy (viz 3.2).
- ✎ Otevřete zámek pásu **1** (zatlačte na červené tlačítko).
- ✎ Položte své miminko do dětské vaničky.
- ✎ Ved'te ramenní pásy **3** přes ramena svého miminka.
Pozor! Ramenní pásy nepřekrute nebo nezaměňte.
- ✎ Sved'te oba jazýčky zámku **2** k sobě...

- ✎ ...a slyšitelně je zaklapněte v zámku pásu **1**.
CVAK!

3.4 Pripútanie dieťaťa

- ✎ Uvoľnite pásy na plecia. (pozri 3.2)
- ✎ Otvorte uzáver pásov **1** (stlačiť červené tlačidlo).
- ✎ Vložte vaše dieťa do detskej kolísky.
- ✎ Natiahnite pásy na plecia **3** cez plecia vášho dieťaťa.
Pozor! Pásy na plecia nepretočte ani nezameňte.
- ✎ Spojte dohromady oba jazýčky pásov **2**...

- ✎ ...a nechajte ich počuteľne zapadnúť do uzáveru pásov **1**.
CVAK!





- ✎ Naciągnąć pasy tak, by ściśle przylegały do ciała dziecka.

(patrz 3.6)

Uwaga! Pasy biodrowe **25** powinny przebiegać przez pachwiny dziecka tak głęboko, na ile to możliwe.

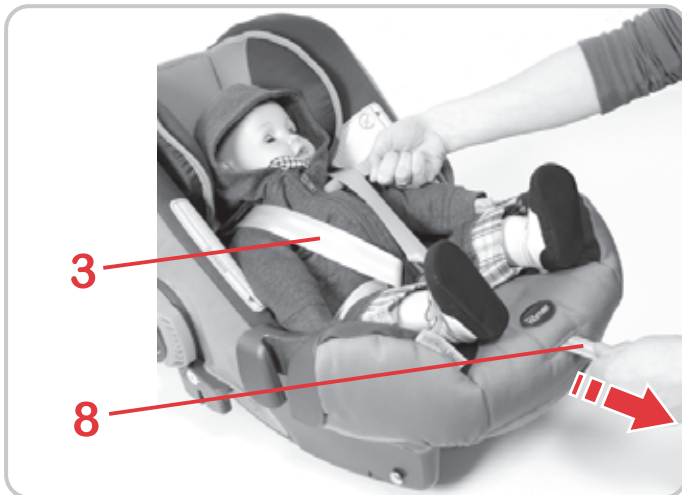

3.5 Napinanie pasów

- ✎ Pociągamy za pas regulacyjny **8**, aż szelki będą przylegały ściśle i równomiernie do ciała dziecka. Pas regulacyjny **8** wyciągnąć, aż się wyprostuje.

Uwaga! Szczelina między pasami naramiennymi a ramionami dziecka nie powinna być większa niż na grubość palca.

- ✎ Zwrócić szczególną uwagę na pas regulacyjny **8**. W czasie przenoszenia powinien on zawsze być zaczepiony na haczykach przy końcu na nóżki pod krawędzią kołyski.

- ✎ Napněte pásy tak, aby těsně dolehly na těle Vašeho miminka.
(viz 3.6)
Pozor! Neelastické pásy **25** musí probíhat co možná nejhlouběji přes ohybové klouby Vašeho miminka.

3.5 Napnutí pásů

- ✎ Zatáhněte za přestavovací pás **8**, až bezpečnostní pás rovnoměrně a těsně přilehne k tělu Vašeho dítěte. Vytáhněte přestavovací pás **8** rovně.
Pozor! Mezi ramenními pásy a rameny Vašeho dítěte by nemělo být více místa než na dva prsty.
- ✎ Dejte pozor na přestavovací pás **8**. Cestou by se měl vždy zaháknout do háčků na spodním konci pod okrajem skořepiny.

- ✎ Napnite pásy tak, aby tesne priliehali na telo vášho dieťaťa.
(pozri 3.6)
Pozor! Dvojbodové pásy **25** musia prebiehať čo najhlbšie cez slabiny vášho dieťaťa.

3.5 Napnutie pásov

- ✎ Zatiahnite za prestavovací pás **8**, až bezpečnostný pás rovnomerne a tesne prilahne k telu vášho dieťaťa. Prestavovací pás **8** vytiahnite rovno.
Pozor! Nikdy by nemalo byť viac miesta ako na jeden prst medzi pásmi na pleciah a plecami vášho dieťaťa.
- ✎ Dbajte na prestavovací pás **8**. Tento by mal byť počas jazdy vždy zavesený v háčikoch na konci nohy pod okrajom kolisky.

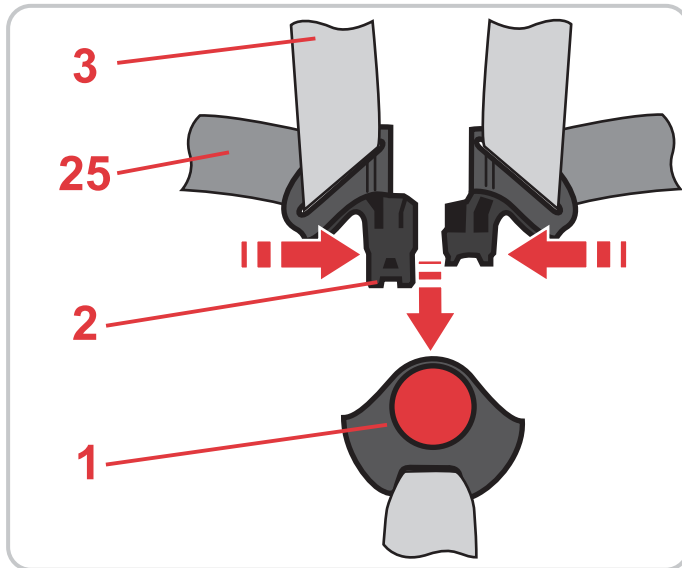

3.6 Jak należy zabezpieczyć dziecko w foteliku?

 Dla bezpieczeństwa dziecka należy sprawdzić czy...

- pasy bezpieczeństwa fotelika przylegają blisko do ciała, nie ograniczając jednakże swobody ruchu dziecka,
- pasy naramienne **3** są ułożone we właściwy sposób,
- pasy **nie** są skręcone,
- końcówki zapięcia **2** zablokowane są w zapięciu pasa **1** bezpieczeństwa.

4. Mocowanie fotelika w pojeździe



 Nigdy nie należy zostawiać bez opieki dziecka znajdującego się w foteliku w pojeździe.

3.6 Tak je Vaše miminko správně zajištěno



Pro bezpečí Vašeho dítěte zkontrolujte, zda...

- pásy dětské autosedačky přiléhají těsně k tělu dítěte, aniž by ho tísnili,
- byly ramenní pásy **3** správně nastavené,
- pásy **nejsou** překroucené,
- byly jazýčky zámku **2** zaklapnuté v zámku pásu **1**.

4. Zabudování v automobilu



Nikdy nenechávejte své dítě bez dozoru v dětské autosedačce ve vozidle.

3.6 Tak je vaše dieťa správne zaistené



Skontrolujte kvôli bezpečnosti vášho dieťaťa, či...

- pásy detskej autosedačky priliehajú tesne k telu dieťaťa bez toho, aby ho tiesnili,
- sú pásy na pleciah **3** správne nastavené,
- pásy **nie sú** prekrútené,
- zapadli jazyky uzáveru **2** do uzáveru pásu **1**.

4. Zabudovanie v automobile



Prosím nenechávejte nikdy vaše dieťa v detskej autosedačke v aute bez dozoru.



Ochrona wszystkich pasażerów pojazdu

W razie gwałtownego hamowania lub wypadku, niezabezpieczone przedmioty lub osoby mogą ranić pozostałych pasażerów. Dlatego należy uważać na to, by....

- oparcia siedzeń były stabilnie ustawione (należy np. zaryglować składaną kanapę tylną).
- zabezpieczyć w pojeździe wszelkie ciężkie lub kanciaste przedmioty (znajdujące się np. na półce przed szybą tylną).
- wszystkie osoby znajdujące się w pojeździe miały zapięte pasy bezpieczeństwa.
- zawsze zabezpieczyć fotelik znajdujący się w samochodzie, także wtedy, gdy nie przewozimy dziecka.

Ochrona pojazdu

- Na niektórych pokrowcach siedzeń samochodowych, wykonanych z delikatnego materiału (np. z weluru, skóry itp.) mogą wystąpić ślady zużycia powstałe wskutek używania fotelika. Aby tego uniknąć można np. podłożyć pod niego koc lub ręcznik.
Uwaga! Podkładka nie powinna powodować podniesienia fotelika z siedziska.



Na ochranu všech spolucestujících

Při nouzovém zabrzdění nebo při nehodě mohou nezajištěné předměty a osoby poranit ostatní spolucestující. Proto prosím myslíte vždy na to, aby...

- opěradla sedadel vozidla byla zajištěna (např. zajištění sklopné zadní sedačky).
- byly ve vozidle zajištěny všechny těžké předměty nebo předměty s ostrými hranami (například na odkládací desce za zadními sedadly).
- byly všechny osoby ve vozidle připoutané.
- byla dětská autosedačka v autě vždy zajištěná, také když se nepoveze žádné dítě.

Na ochranu vašeho vozidla

- Na některých automobilových potahách z citlivého materiálu (např. velur, kůže apod.) se mohou používáním dětských autosedaček objevit stopy opotřebení. Aby se tomu zabránilo, můžete např. podložit deku nebo ručník.
Pozor! Podložka nesmí dětskou sedačku zvedat od sedací plochy.



Na ochranu všetkých spolucestujúcich

Pri núdzovom zabrzdení alebo pri nehode môžu nezajistené predmety a osoby poraniť ostatných spolucestujúcich. Preto, prosím, myslíte vždy na to, aby...

- operadlá sedadiel vozidla boli zaistené (napr. zaistenie sklopnej zadnej sedačky).
- boli vo vozidle zaistené všetky ťažké predmety alebo predmety s ostrými hranami (napríklad na odkladacej doske za zadnými sedadlami).
- boli všetky osoby vo vozidle pripútané.
- bola detská autosedačka v aute vždy zaistená, aj keď sa nepovezie žiadne dieťa.

Na ochranu vášho vozidla

- Na niektorých automobilových pot'ahoch z citlivého materiálu (napr. velúr, koža a pod.) sa môžu používáním detských autosedačiek objaviť stopy opotrebenia. Aby sa tomu zabránilo, môžete napr. podložiť deku alebo uterák.
Pozor! Podložka nesmie detskú sedačku zdvíhať od sedacej plochy.

4.1 Przypinanie kołyski fotelika



Aby zabezpieczyć kołyskę fotelika przy pomocy 3-punktowego pasa, w który wyposażony jest pojazd, należy:

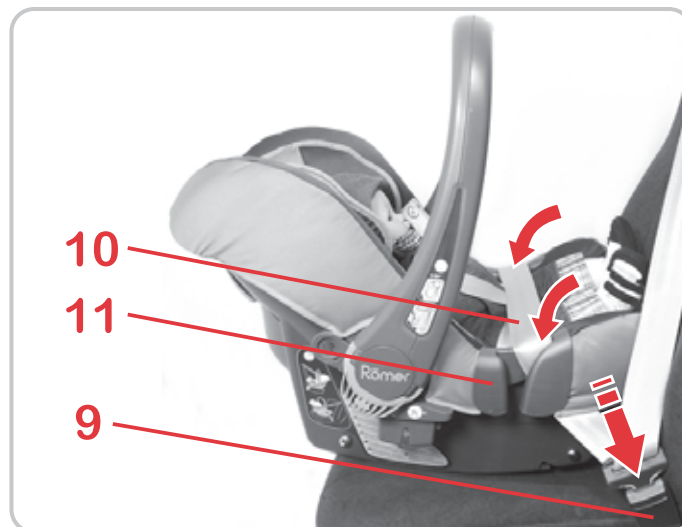
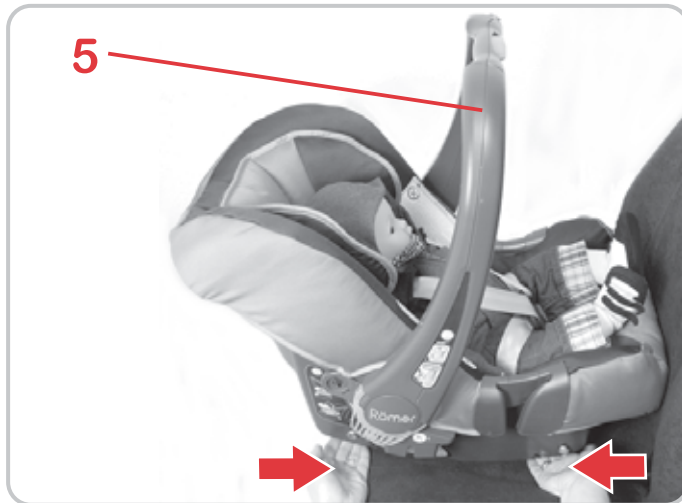

✧ Ustawić kołyskę na siedzeniu samochodu w kierunku przeciwnym do kierunku jazdy (dziecko patrzy do tyłu).

Uwaga! Nachylenie kołyski jest prawidłowe, jeżeli z przodu i z tyłu między płozami i siedziskiem jest miejsce na grubość ok. dwóch palców.

Wskazówka! Jeśli kołyska stoi niezbyt stabilnie lub jest przechylona pod zbyt dużym kątem, można poprawić jej położenie przy pomocy podłożonego pod nią koca lub przez wybór innego fotela w pojeździe.

✧ Należy upewnić się, że uchwyt kołyski **5** znajduje się w górnym położeniu **A**.

✧ Wyciągnąć pas bezpieczeństwa samochodu i przeciągnąć go nad kołyską.

✧ Wpiąć końcówkę pasa do zamka pasa bezpieczeństwa **9**.

✧ Włożyć dolny pas bezpieczeństwa **10** do ciemnoniebieskich prowadnic **11** po obu stronach krawędzi kołyski.

4.1 Připnutí dětské vaničky



Takto zajistíte dětskou sedačku pomocí 3-bodového bezpečnostního pásu Vašeho vozidla:

- ✧ Postavte dětskou vaničku na sedadlo automobilu proti směru jízdy (miminko se dívá dozadu).
Pozor! Sklon dětské vaničky je správný, když vpředu a vzadu mezi sanicemi a sedací plochou zbývá místo na asi dva prsty.
Tip! Stojí-li dětská vanička na sedadle vozidla nejistě nebo příliš příkře, můžete to zlepšit tím, že ji podložíte dekou nebo vyberete jiné sedadlo.
- ✧ Přesvědčte se, že je nosný třmen **5** v horní poloze **A**.
- ✧ Vytáhněte automobilový pás ven a ved'te ho přes vaničku dětské sedačky.
- ✧ Zacvakněte jazýček zámku pásu automobilu **9**.
- ✧ Vložte pánevní pás **10** do tmavě modrých vedení pásu **11** na obou stranách okraje dětské vaničky.
Pozor! Nepřekrúťte pás.

4.1 Upevnenie detskej kolísky



Tak zaistíte vašu detskú kolísku s 3-bodovým pásom vo vašom vozidle:

- ✧ Postavte detskú kolísku proti smeru jazdy na sedadlo vozidla (dieťa sa pozerá smerom dozadu).
Pozor! Sklon detskej kolísky je správny, ak je vpředu a vzadu medzi sanicami a sedacou plochou miesto asi na dva prsty.
Tip! Ak bude detská kolíska stát' neisto alebo príliš kolmo na sedadle vozidla, tak môžete jej polohu zlepšit' podložením deky alebo voľbou iného miesta na sedenie.
- ✧ Uistite sa, či je držadlo **5** v hornej polohe **A**.
- ✧ Vytiahnite bezpečnostný pás auta a ved'te ho ponad detskú kolísku.
- ✧ Zasuňte jazýček zámku do uzáveru pásu vo vozidle **9**.
- ✧ Vložte bedrový pás **10** do tmavomodrých vedení pásu **11** na oboch stranách okrajových stranách detskej kolísky.
Pozor! Neprekrúťte pás.

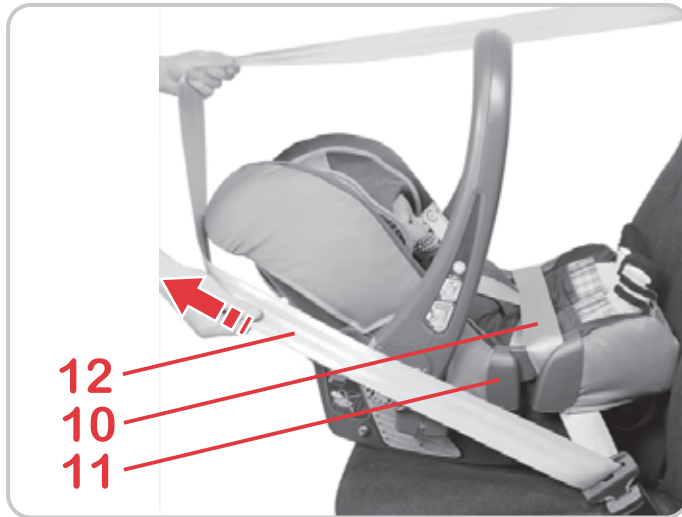

Uwaga! Należy uważać na to, by nie poskręcać pasów.

- ✎ Napiąć dolny pas **10**, ciągnąc pas poprzeczny **12**.

Uwaga! Zamknięcie pasa bezpieczeństwa samochodu **9** w żadnym wypadku nie może znajdować się w ciemnoniebieskiej prowadnicy pasa **11** lub być tak daleko wysunięte do przodu, że znajduje się ono (w kierunku jazdy) przed ciemnoniebieską prowadnicą **11** pasa.

Wskazówka! Jeżeli tak jest, proszę spróbować zamontować fotelik na innym fotelu w pojeździe. W razie wątpliwości dotyczących pozycji zamontowania, proszę zwrócić się do naszej firmy.

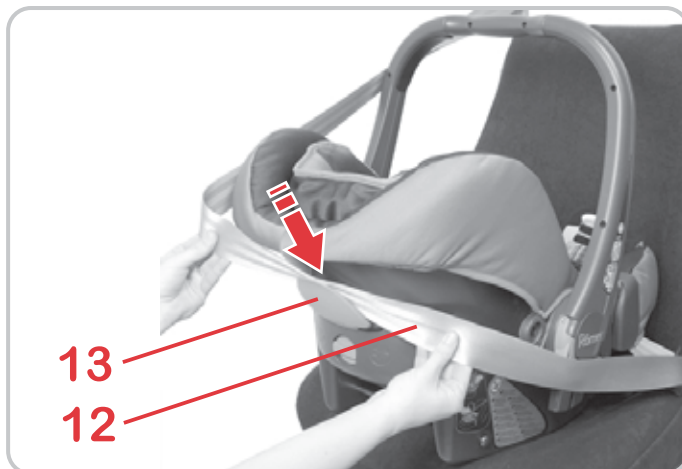

- ✎ Wyciągnąć pas poprzeczny **12** poza koniec kołyski od strony główki.
- ✎ Przesunąć pas poprzeczny **12** między jasnoniebieski uchwyt **13** a kołyskę, aż zaczepi się pas.

Uwaga! Należy uważać na to, by nie poskręcać pasów.

- ✎ Utáhněte pánevní pás **10** tím, že zatáhnete za diagonální pás **12**.
Pozor! Zámek bezpečnostního pásu auta **9** nesmí v žádném případě ležet ve tmavě modrém vedení pásu **11** nebo sahat tak daleko dopředu, že leží (ve směru jízdy) před tmavě modrým vedením pásu **11**.
Tip! Je-li to tento případ, zkuste to na jiném sedadle. Pokud budete o montáži pochybovat, obraťte se prosím na nás.

- ✎ Táhněte diagonální pás **12** za konec hlavy dětské vaničky.
- ✎ Posuňte diagonální pás **12** mezi světle modrý držák **13** a dětskou vaničku tak daleko, až se pás zahákne.
Pozor! Nepřekrúťte pás.

- ✎ Napnite bedrový pás **10** tým, že zatiahnete za diagonálny pás **12**.
Pozor! Uzáver pásu auta **9** nesmie v žiadnom prípade ležať v tmavomodrom vedení pásu **11** alebo siahať tak ďaleko dopredu, že bude (v smere jazdy) ležať pred tmavomodrým vedením pásov **11**.
Tip! Ak je to tak, skúste to na inom mieste na sedenie. Ak budete mať pochybnosti ohľadom montážnej situácie, obráťte sa, prosím, na nás.

- ✎ Potiahnite diagonálny pás **12** za predný koniec detskej kolísky.
- ✎ Posúvajte diagonálny pás **12** medzi svetlomodrý držiak **13** a detskú kolísku, kým sa pás zavesí.
Pozor! Neprekrúťte pás.



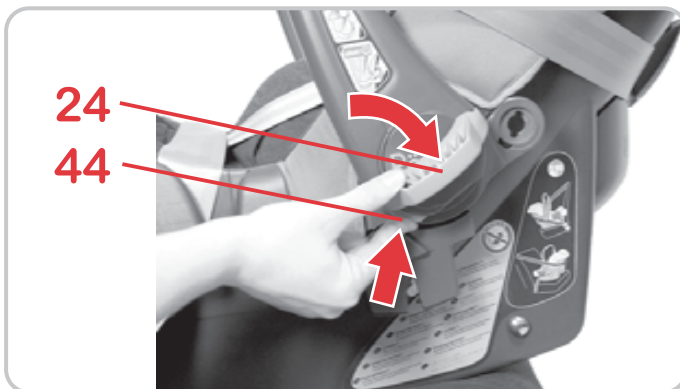
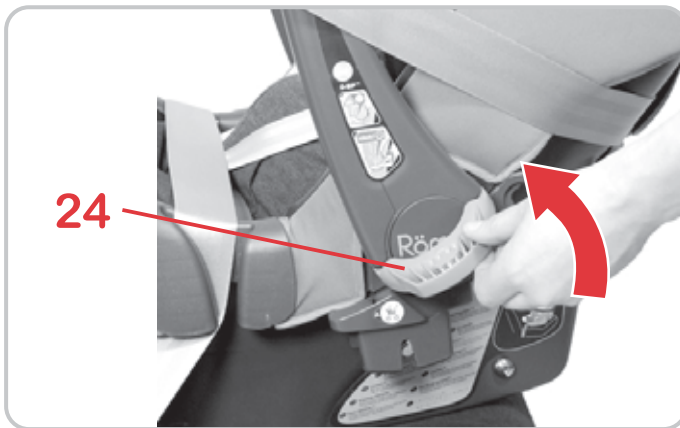
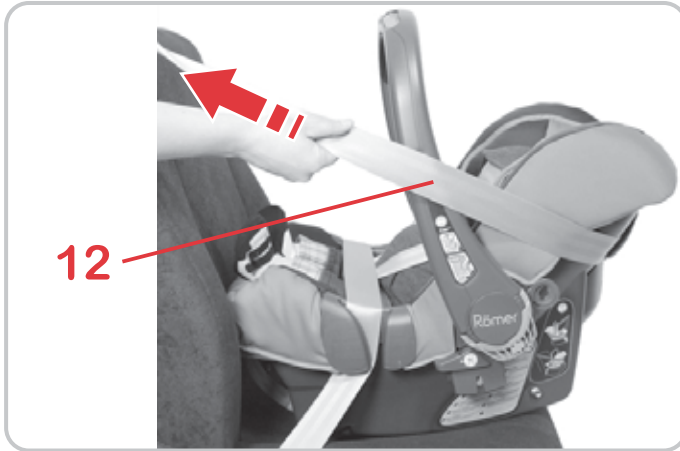

☞ Napiąć pas poprzeczny **12**.

☞ Po stronie drzwi pojazdu przechylić do góry element **D-SIP**® **24** na przegubie do góry, aż zamknie się na zatrzask. **KLIK!**

Uwaga! Przechylony do góry element **D-SIP**® **24** służy do dodatkowego zabezpieczenia w razie uderzenia pojazdu z boku. Nie używać tego elementu nigdy do noszenia lub zamocowania kołyski.

Wskazówka! Przy wykorzystaniu środkowego fotela pojazdu przechylanie elementu **D-SIP**® **24** do góry nie jest konieczne.

4.2 Wypięcie kołyski

☞ Nacisnąć na przegubie pomarańczowy przycisk **44** i przechylić jasnoszary element **D-SIP**® **24** w dół.

Wskazówka! W ten sposób element **D-SIP**® **24** jest zabezpieczony przed uszkodzeniem.



☞ Utáhněte diagonální pás **12**.

☞ Vyklopte na straně u dveří vozidla **D-SIP® 24** na kloubu třmenu, až zacvakne. **CVAK!**
Pozor! Vyklopený **D-SIP® 24** slouží jako dodatečná ochrana proti úrazu v případě bočního nárazu. Nikdy jej nepoužívejte k nošení nebo připevňování dětské vaničky.
Tip! Při použití na středním sedadle není vyklopení **D-SIP® 24** nutné.

4.2 Vymontování dětské vaničky

☞ Stiskněte na kloubu třmenu oranžové tlačítko **44** a sklopte světle šedý **D-SIP® 24** dolů.

Tip! Příslušenství **D-SIP® 24** je tak chráněno před poškozením.



☞ Napnite diagonálny pás **12**.

☞ Vyklápajte na strane dverí vozidla **D-SIP® 24** na kĺbe oblúka nahor, kým sa zablokuje. **KLIK!**
Pozor! Vyklopené **D-SIP® 24** slúži pre dodatočnú ochranu proti úrazu pri bočnom náraze. Nikdy ho nepoužívajte na nosenie alebo upevňovanie detskej kolísky.
Tip! Pri použití na strednom mieste na sedenie nie je vyklopenie **D-SIP® 24** potrebné.

4.2 Demontáž detskej kolísky

☞ Na kĺbe oblúka stlačte oranžové tlačidlo **44** a svetlosivý **D-SIP® 24** sklopte nadol.

Tip! **D-SIP® 24** je tak chránený pred poškodením.



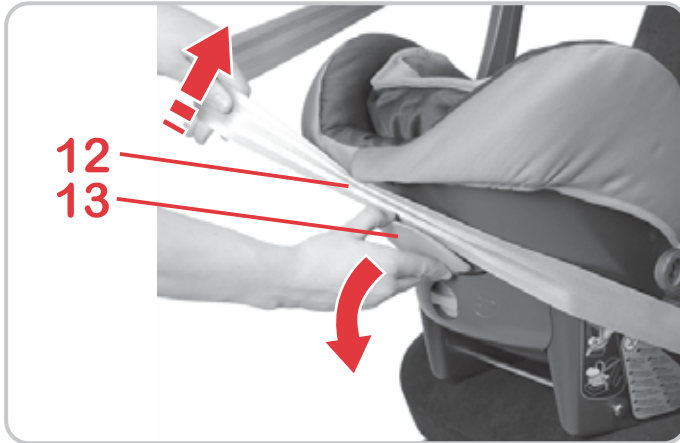

- ✎ Nieznacznie odciągnąć jasnoniebieski uchwyt od kołyski **13**, aby wypiąć pas **12** poprzeczny.
- ✎ Rozpiąć zapięcie pasa bezpieczeństwa **9** i wyjąć dolny pas **10** z ciemnoniebieskich prowadnic pasa **11**.

4.3 Jak właściwie zamontować kołyskę?



 Dla bezpieczeństwa dziecka należy sprawdzić czy...

- kołyska fotelika jest zamocowana w kierunku przeciwnym do kierunku jazdy,
- kołyska fotelika jest umieszczona na siedzeniu obok kierowcy tylko wtedy, gdy z przodu nie ma poduszki powietrznej, która mogłaby jej zagrażać,
- kołyska jest zamocowana przy pomocy 3-punktowego pasa bezpieczeństwa,
- dolny pas bezpieczeństwa **10** przebiega przez obydwa ciemnoniebieskie prowadnice pasa **11** na krawędzi kołyski,

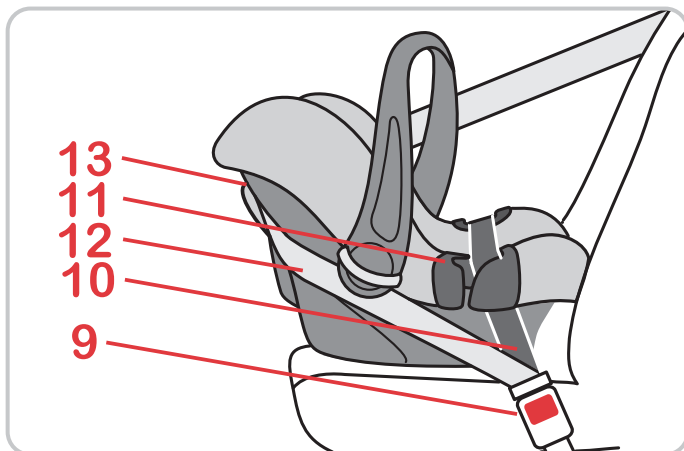

- ✎ Stlačte světle modrý držák **13** trochu stranou od dětské vaničky, aby se mohl diagonální pás **12** vyvěsit.
- ✎ Otevřete zámek pásu auta **9** a vyndejte pánevní pás **10** z tmavě modrých vedení pásu **11**.

4.3 Tak je Vaše vanička dětské sedačky správně zabudovaná



 Pro bezpečí Vašeho dítěte zkontrolujte, zda...

- je vanička dětské sedačky upevněna proti směru jízdy,
- byla dětská vanička upevněna na sedadle spolujezdce pouze tehdy, když na ni nemůže dosáhnout čelní airbag,
- byla dětská vanička upevněna **3-bodovým pásem**,
- pánevní pás **10** procházel oběma tmavě modrými vedeními pásů **11** na okraji dětské vaničky,

- ✎ Odtlačte svetlomodrý držiak **13** trochu od detskej kolisky, aby ste mohli zvesiť diagonálny pás **12**.
- ✎ Otvorte zámok pásu vozidla **9** a vyberte bedrový pás **10** z tmavomodrých vedení pásu **11**.

4.3 Tak je vaša kolíska detskej sedačky správně zabudovaná



 Skontrolujte kvôli bezpečnosti vášho dieťaťa, či...

- bola upevnená detská kolíska správnym smerom,
- bola upevnená detská kolíska na sedadle spolujezdca iba vtedy, ak na ňu nemôže pôsobiť žiaden čelný airbag,
- bola detská kolíska upevnená **3-bodovým pásom**,
- prebieha bedrový pás **10** cez obidve tmavomodré vedenia pásu **11** na okraji detskej kolisky,

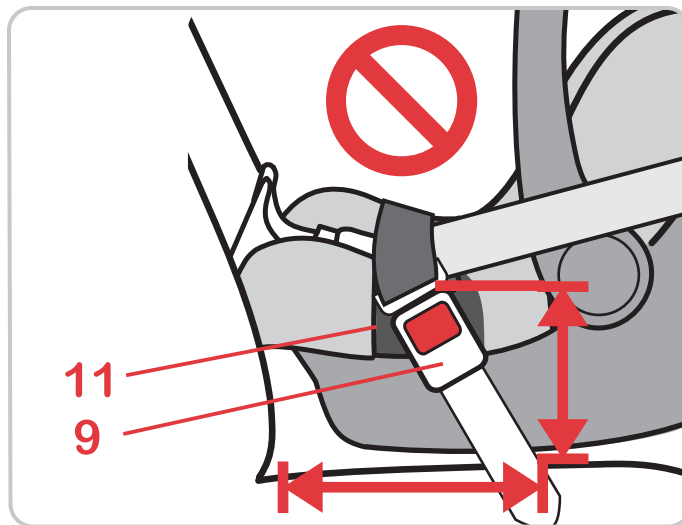
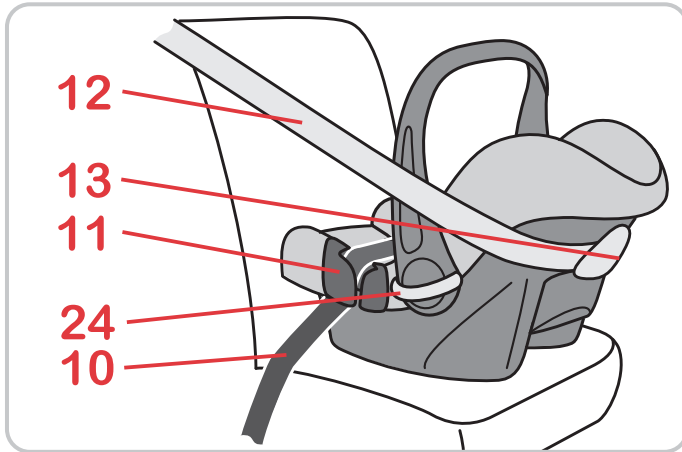

- pas poprzeczny kołyski **12** przebiega między jasnoniebieskim uchwytem **13** i kołyską,
 - jasnoszary element **D-SIP® 24** jest przesunięty w górę po stronie drzwi pojazdu,
-
- zapięcie pasa bezpieczeństwa **9** nie znajduje się ani w ciemnoniebieskiej prowadnicy pasa **11**, ani przed ciemnoniebieską prowadnicą **11** pasa,
 - pas bezpieczeństwa jest napięty i nie jest poskręcany.

CZ

Návod k použití

- diagonální pás **12** procházel mezi světle modrým držákem **13** a dětskou vaničkou,
- je světle šedý **D-SIP® 24** vyklopen na straně u dveří vozidla,

- zámek pásu auta **9** **neleží ani** v tmavě modrém vedení pásů **11**, **ani před** tmavě modrým vedením pásů **11**,
- je pás auta napnutý a není překroucený.

SK

Návod na použitie

- prebieha diagonálny pás **12** medzi svetlomodrými držiakmi **13** a detskou kolískou,
- je svetlosivý **D-SIP® 24** vyklopený na strane dverí vozidla,

- zámok pásu vozidla **9** **neleží ani** v svetlomodrom vedení pásu **11**, **ani pred** der tmavomodrým vedením pásu **11**,
- je pás auta napnutý a nie je prekrútený.



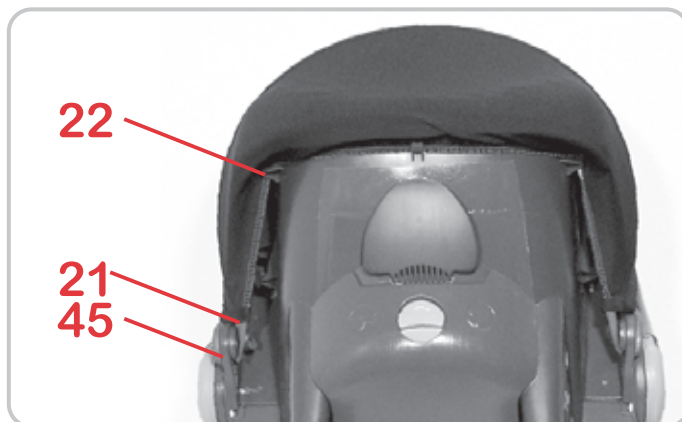
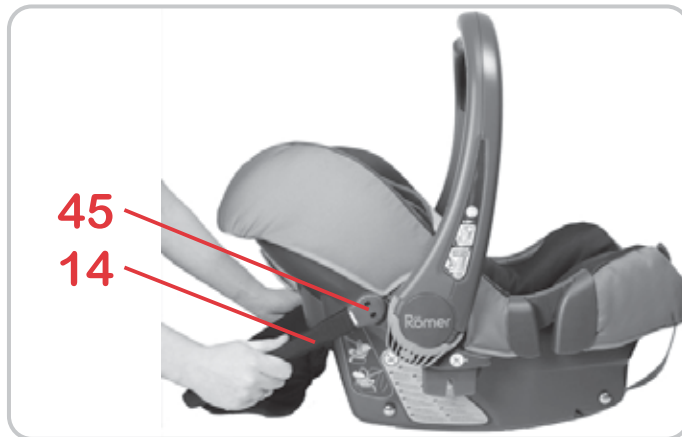
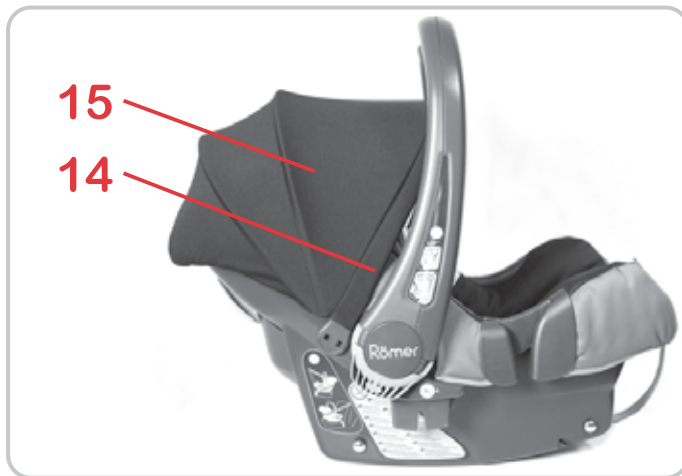

5. Użycie daszku przeciwsłonecznego

Daszek przeciwsłoneczny **15** chroni głowę dziecka przed intensywnym światłem słonecznym (LSF 50). Przy pomocy pałąka daszku **14** można bardzo prosto składać i rozkładać daszek.

Daszek przeciwsłoneczny **15** mocuje się na kołysce w następujący sposób:

- ✧ Przytrzymać daszek przeciwsłoneczny **15** za pałąk daszku **14** pod kątem 45° za główką.
- ✧ Wstawić przegub pałąka po lewej i prawej stronie w zamocowanie **45** na kołysce i przechylić pałąk daszku **14** do góry.
- ✧ Naciągnąć elastyczny brzeg pokrowca kołyski ponad jej górną krawędź
- ✧ Zawiesić krawędź pokrowca pośrodku i gumowe pętelki po bokach na haczyki **22** pod krawędzią kołyski.
- ✧ Zaczepić pętelki gumowe **21** na haczyki na zamocowaniach **45** pałąku daszku.

5. Použití sluneční stříšky

Sluneční stříška **15** chrání hlavu Vašeho miminka před intenzivním slunečním zářením (LSF 50). Lze ji zcela jednoduše otevřít a zavřít za třmen stříšky **14**.

Takto upevníte sluneční stříšku **15** na dětskou vaničku:

- ✎ Držte sluneční stříšku **15** za třmen **14** pod stupněm 45° na konci sedačky.
- ✎ Zastrčte kloub třmenu vlevo a vpravo do úchyty **45** na dětské vaničce a vyklopte třmen stříšky **14** nahoru.
- ✎ Přetáhněte pružný lem potahu přes horní okraj dětské vaničky.
- ✎ Zavěste hranu obruby ve středu a pryžové smyčky na straně do háčků **22** pod okrajem dětské vaničky.
- ✎ Zavěste pryžové smyčky **21** do háčků na úchytech **45** třmenu stříšky.

5. Použitie slnečného krytu

Slnečný kryt **15** chráni hlavu vášho dieťaťa pred intenzívnym slnečným žiarením (LSF 50). Tento sa dá úplne jednoducho vyklopiť a sklopiť na oblúky striedky **14**.

Takto upevníte slnečný kryt **15** na detskú kolísku:

- ✎ Držte slnečný kryt **15** za oblúk striedky **14** v uhle 45° za koniec.
- ✎ Zasuňte kĺb oblúka vľavo a vpravo do uchytienia **45** na detskej kolíske a vyklopte oblúk striedky **14** nahor.
- ✎ Natiahnite elastický okraj krytu na prednú časť okraja detskej kolísky.
- ✎ Okraj krytu zaveste v strede a gumené pútka bočne na háčiky **22** pod okrajom detskej kolísky.
- ✎ Gumené pútka **21** zaveste na háčiky na uchytieniach **45** oblúka striedky.

6. Użycie jako system podróżny



Należy przestrzegać instrukcji obsługi dołączonej do używanego wózka dziecięcego!



Kołyskę możemy wykorzystywać jako system podróżny w połączeniu ze wszystkimi podwoziami wózków wyposażonych w przystawkę „typu A” i dopuszczonych do użytku z kołyskami Britax/ RÖMER.



Aby zapewnić dziecku należyte bezpieczeństwo należy:

OSTRZEŻENIE! Ten system podróżny **nie** nadaje się...

- ... do stosowania jako rozwiązanie zastępcze zamiast łóżeczka lub kołyski.
Kieszenie, wózek dziecięcy i sportowy nadają się wyłącznie do celów transportowych.
- ... do przewożenia więcej niż jednego dziecka.
- ... do celów komercyjnych.
- ... do użytkowania w połączeniu z innymi podwoziami wózków.

6. Použití jako cestovní systém



Respektujte prosím návod k použití Vašeho dětského kočárku!



Dětskou vaničku lze použít jako cestovní systém u všech typů podvozků dětských kočárků, které jsou vybaveny adaptérem „Typu A“ a schváleny pro dětské vaničky RÖMER/Britax.



Na ochranu Vašeho miminka

VÝSTRAHA! Tento cestovní systém **není** vhodný...

- ... jako náhrada za postýlku nebo kolébku. Tašky, dětské a sportovní kočárky smějí být používány pouze k přepravě.
- ... k přepravě více než jednoho dítěte.
- ... ke komerčním účelům.
- ... ke kombinaci s jinými podvozky.

6. Použitie ako cestovný systém



Prosím dodržujte návod na použitie vášho detského kočíka!



Detská kolíska sa môže používať ako cestovný systém so všetkými podvozkami detského kočíka, ktoré sú vybavené adaptérom „typ A“ a sú schválené pre detské kolisky Britax/RÖMER.



Na ochranu vášho dieťaťa

VAROVANIE! Tento cestovný systém je **ne** vhodný...

- ... ako náhrada za postieľku alebo kolísku. Tašky, detské a športové kočíky sa smú používať len na prepravu.
- ... na prepravu viac než jedného dieťaťa.
- ... na podnikateľské účely.
- ... v spojení s inými podvozkami.



Aby zapewnić dziecku należyte bezpieczeństwo należy:

- Zawsze przypinać dziecko pasami do kołyski.
- **OSTRZEŻENIE!** Należy się upewnić, czy kołyska fotelika jest dobrze połączona z wózkiem dziecięcym.
- Nigdy nie należy podnosić ani przesuwać wózka dziecięcego trzymając za kołyskę fotelika.
- Przed zamocowaniem kołyski na wózku lub jej ponownym odłączeniem zawsze należy zablokować hamulce.

6.1 Mocowanie kołyski na wózku



- ✎ Zablokować hamulec zgodnie z opisem w instrukcji obsługi wózka.
- ✎ Przygotować wózek dziecięcy zgodnie z opisem w instrukcji obsługi wózka dziecięcego do systemu podróżnego (np. wyregulować fotelik dziecięcy, odczepić obicie siedzenia).



Na ochranu Vašeho miminka

- Připoutejte vždy své miminko ve vaničce dětské sedačky.
- **VÝSTRAHA!** Přesvědčte se, že je dětská vanička bezpečně spojena s dětským kočárkem.
- Nikdy nechtejte za dětskou vaničku, abyste dětský kočárek nadzvedli nebo posunuli.
- Před upevněním dětské vaničky na kočárku nebo jejím vyjmutím vždy kočárek zabrzděte.

6.1 Připevnění dětské vaničky na kočárku



- ✎ Zabrzděte brzdu dle pokynů v návodu k použití dětského kočárku.
- ✎ Připravte dětský kočárek pro cestovní systém dle pokynů v návodu k použití dětského kočárku (např. nastavte sedačku kočárku, uvolněte potah sedadla)



Na ochranu vášho dieťaťa

- Vždy pripútajte vaše dieťa v detskej kolíske.
- **VAROVANIE!** Presvedčte sa, či je detská kolíska bezpečne spojená s detským kočíkom.
- Nikdy nechytajte za detskú sedačku, aby ste detský kočík nadvihli alebo posunuli.
- Vždy zaklapnite brzdu, skôr ako detskú kolísku pripevníte na detský kočík alebo ju opäť odoberiete.

6.1 Pripevnenie detskej kolísky na detský kočík



- ✎ Zaklapnite brzdu, ako je to popísané v návode k detskému kočíku.
- ✎ Detský kočík pripravte, ako je to popísané v návode k detskému kočíku, pre cestovný systém (napr. nastavenie sedačky detského kočíka, uvoľnenie potahu sedačky)

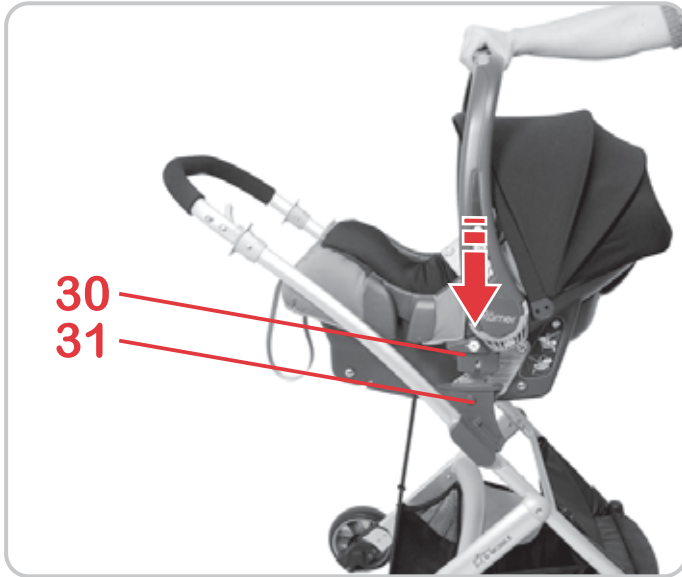

- ✦ Następnie podnieść kołyskę fotelika nad wózkiem w kierunku przeciwnym do kierunku jazdy.
Uwaga! Nie należy nigdy mocować kołyski na wózku zgodnie z kierunkiem jazdy.

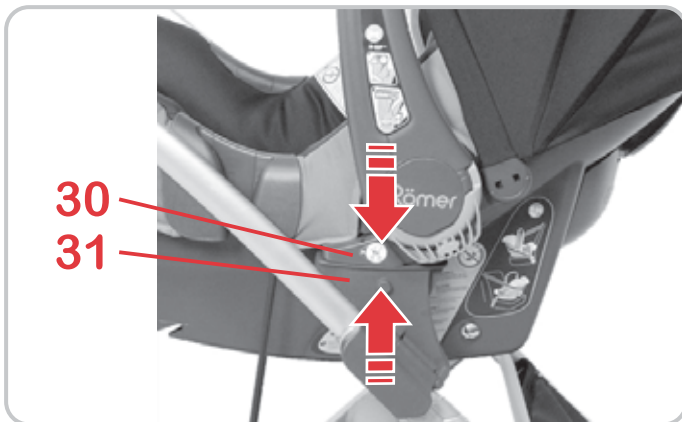

- ✦ Zatrzasnąć języczki mocujące 30 kołyski po obu stronach w otworach mocujących 31.
Uwaga! Należy się upewnić, czy kołyska jest dobrze połączona z wózkiem dziecięcym, w tym celu pociągnąć uchwyt 5 do góry.

- ✎ Zvedněte dětskou vaničku proti směru jízdy přes dětský kočárek.
Pozor! Nikdy se nepokoušejte upevnit dětskou vaničku na dětský kočárek ve směru jízdy.

- ✎ Na obou stranách zasuňte upevňovací jazýčky **30** dětské vaničky do upevňovacích drážek **31**.
Pozor! Přesvědčte se, že je dětská vanička bezpečně spojena s dětským kočárkem tím, že zatáhnete za nosný třmen **5** směrem nahoru.

- ✎ Zdvihnite detskú kolísku proti smeru jazdy nad detský kočík.
Pozor! Nikdy sa nepokúšajte upevniť detskú kolísku na detský kočík v smere jazdy.

- ✎ Zasuňte upevňovacie jazýčky **30** detskej kolísky obojstranne do upevňovacích drážok **31**.
Pozor! Uistite sa, že je detská kolíska bezpečne spojená s detským kočíkom tak, že potiahnete držadlo **5** nahor.

6.2 Zdejmowanie kołyski fotelika z wózka dziecięcego

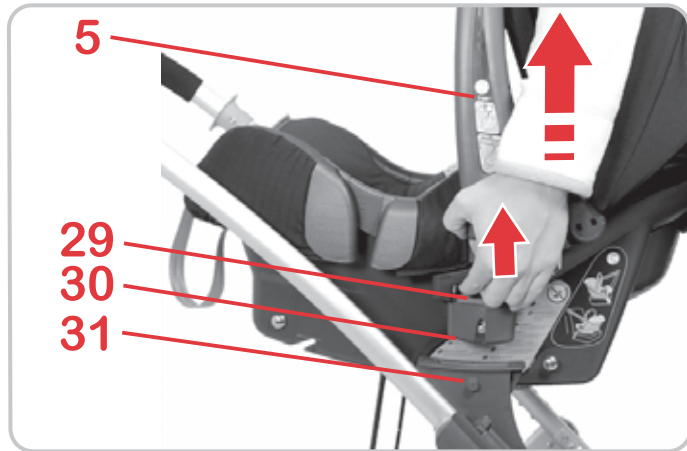

✧ Zablokować hamulec zgodnie z opisem instrukcji obsługi wózka.

✧ Przechylić uchwyt **5** kołyski do góry **A** (patrz 3.1).

BABY-SAFE plus II

✧ Na przystawkach systemu podróznego po obydwóch stronach kołyski fotelika nacisnąć jasnoszary przycisk odblokowujący **29** do góry.

BABY-SAFE plus SHR II

✧ Nacisnąć jasnoszary przycisk odblokowujący **34** przy uchwycie **5**.

✧ Unieść kołyskę, aż języczki mocujące **30** wysuną się z otworów mocujących **31**.

Uwaga! Przy podnoszeniu kołyskę należy mocno trzymać.

✧ Teraz można bezpiecznie zdjąć kołyskę z wózka.

6.2 Vyjmutí dětské vaničky z kočárku



- ✎ Zabrzděte brzdu dle pokynů v návodu k použití dětského kočárku.
- ✎ Sklopte nosný třmen **5** dětské vaničky nahoru **A** (viz 3.1).

BABY-SAFE plus II

- ✎ Zatlačte na adaptérech cestovního systému na obou stranách dětské vaničky světle šedé odblokovací tlačítko **29** směrem nahoru.

BABY-SAFE plus SHR II

- ✎ Stiskněte světle šedé odblokovací tlačítko **34** na nosném třmenu **5**.
- ✎ Nadzvedněte dětskou vaničku, dokud se upevňující jazyky **30** neuvolní z upevňovacích drážek **31**.
Pozor! Přitom dětskou vaničku pevně držte.
- ✎ Nyní můžete dětskou vaničku vyjmout z dětského kočárku.

6.2 Odobratie detskej kolísky z detského kočíka



- ✎ Zaklapnite brzdu, ako je to popísané v návode k detskému kočíku.
- ✎ Držadlo **5** detskej kolísky vyklopte nahor **A** (pozri 3.1).

BABY-SAFE plus II

- ✎ Potlačte na adaptéroch cestovného systému na oboch stranách detskej kolísky svetlosivé odblokovacie tlačidlo **29** nahor.

BABY-SAFE plus SHR II

- ✎ Stlačte svetlosivé odblokovacie tlačidlo **34** na držadle **5**.
- ✎ Nadvihnite detskú kolísku až kým sa uvoľnia upevňovacie jazyčky **30** z upevňovacích drážok **31**.
Pozor! Detskú kolísku pritom pevne držte.
- ✎ Teraz môžete detskú kolísku vybrať z detského kočíka.

7. Użycie akcesoriów

Kołyska może być uzupełniona przez odpowiedni daszek przeciwdeszczowy, pokrowiec na nogi, pokrowiec **Keep Cool** oraz pokrowiec letni. Akcesoria te dostępne są w wyspecjalizowanych sklepach.



Aby zapewnić dziecku należyte bezpieczeństwo należy

- Nigdy nie używać daszka przeciwdeszczowego w samochodzie, wewnątrz pomieszczeń, w ciepłym otoczeniu lub w pobliżu źródeł ciepła - dziecko może doznać szoku termicznego.
- Nigdy nie zostawiać dziecka bez nadzoru, jeżeli założony jest daszek przeciwdeszczowy.
- Nigdy nie pozwalać dziecku bawić się daszkiem przeciwdeszczowym.
- Stosując pokrowiec na nogi zwrócić uwagę, aby szelki ciasno i dokładnie przylegały do ramion i bioder dziecka.

Sposób montażu daszka przeciwdeszczowego 35:

Uwaga! Stale zwracać uwagę na wystarczającą wentylację pod daszkiem przeciwdeszczowym **35**

🔗 Przechylić uchwyt **5** kołyski do góry **A** (patrz 3.1).

7. Použití příslušenství

K dětské vaničce lze doplnit pouze vhodnou stříšku proti dešti, nánožník, potah **Keep Cool** a letní potah. Toto příslušenství je k dostání ve specializovaném obchodě.



Na ochranu Vašeho miminka

- Stříšku chránící před deštěm nikdy nepoužívejte v autě, v teplém prostředí nebo v blízkosti tepelných zdrojů - u vašeho dítěte by mohlo dojít k přehřátí organismu.
- Nenechávejte své dítě bez dozoru, pokud máte nasazenou stříšku proti dešti.
- Nedovolte svému dítěti, aby si se stříškou proti dešti hrálo.
- I v případě použití nánožníku dbejte na to, aby popruh pevně obepínal ramena a boky Vašeho dítěte a pevně přiléhal.

Takto připevněte stříšku chránící před deštěm **35**:

Pozor! Neustále dbejte na dostatečné větrání pod stříškou chránící před deštěm **35**.

🔗 Sklopte nosný třmen **5** dětské vaničky nahoru **A** (viz 3.1).

7. Použitie príslušenstva

Detská kolíska môže byť doplnená použitím vhodnej pláštenky, nánožníka, zatepľovacieho pot'ahu a letného pot'ahu. Toto príslušenstvo je možné zakúpiť v špecializovanom obchode.



Na ochranu vášho dieťaťa

- Pláštenku nikdy nepoužívajte vo automobile, vo vnútorných priestoroch, v teplom prostredí alebo v blízkosti zdrojov tepla – vaše dieťa by mohlo utrpieť šok z prehriatia.
- Nikdy nenechávajte svoje dieťa bez dozoru, ak je založená pláštenka.
- Svojmu dieťaťu nedovoľte, aby sa hrálo s pláštenkou.
- Aj s použitím nánožníka dbajte na to, že pás tesne obopína a pevne prilieha k vášmu dieťaťu na pleciach a bokoch.

Takto upevníte pláštenku **35**:

Pozor! Neustále pritom dávajte pozor na dostatočné vetranie pod pláštenkou **35**

🔗 Držadlo **5** detskej kolísky vyklopte nahor **A** (pozri 3.1).



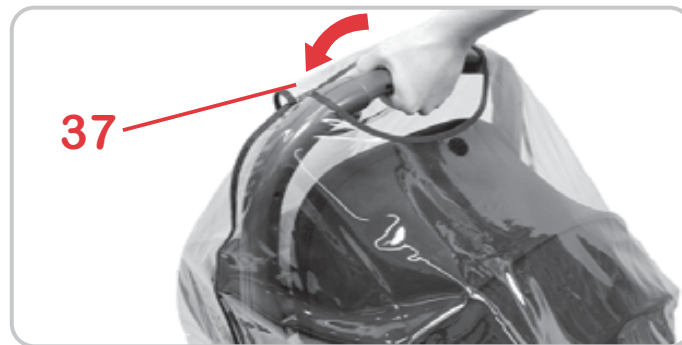
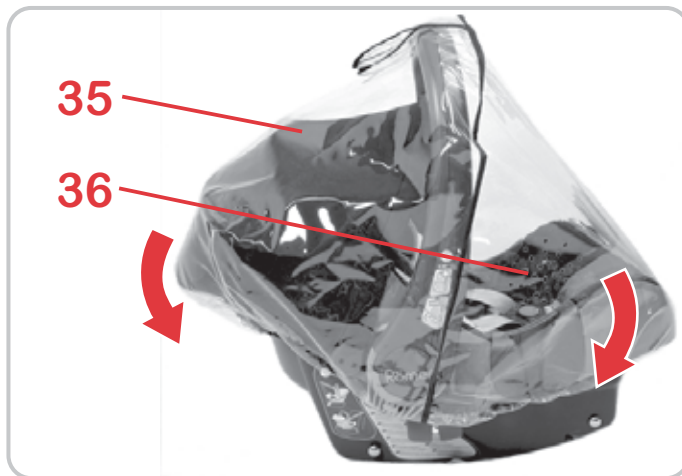

- ✧ Dociągnąć elastyczny brzeg daszka przeciwdeszczowego **35** na krawędź kołyski.
- ✧ Upewnić się, że otwory wentylacyjne **36** znajdują się powyżej ciemnoniebieskiej prowadnicy **11** pasa.
- ✧ Zamknąć pokrywę **37** nad uchwytem **5** na rzep. **Wskazówka!** Aby nosić kołyskę, należy tylko otworzyć pokrywę **37** i chwycić za uchwyt **5**.

Sposób montażu pokrowca na nogi **38**:

Wskazówka! Pokrowiec na nogi **38** może być oczywiście stosowany bez kołyski.

- ✧ Ułożyć dziecko w pokrowcu na nogi i upewnić się, że tunel zamka pasa **39** znajduje się między nogami.
- ✧ Zamknąć zamki błyskawiczne i zapiąć guziki. **Wskazówka!** Można zawinąć także górny brzeg i przymocować dolnymi guzikami.

- ✎ Přetáhněte pružnou hranu obruby stříšky proti dešti **35** přes okraj skořepiny dětské vaničky.
- ✎ Přesvědčte se, že jsou na stříšce větrací otvory **36** nad tmavě modrým vedením pásu **11**.

- ✎ Zavřete klopnu **37** nad nosným třmenem **5** pomocí suchého zipu.
Tip! Abyste dětskou vaničku mohli nést, jednoduše otevřete klopnu **37** a uchopte nosný třmen **5**.

Takto připevněte nánožník **38**:

Tip! Nánožník **38** můžete samozřejmě používat i bez dětské vaničky.

- ✎ Položte své dítě do nánožníku a přesvědčte se, že tunel zámku pásu **39** leží mezi nohama dítěte.
- ✎ Zapněte zipy a knoflíky.
Tip! Horní okraj můžete rovněž přehnout a připevnit pomocí spodních knoflíků.

- ✎ Natiahnite elastický okraj krytu pláštenky **35** nad okraj detskej kolísky.
- ✎ Uistite sa, či sa vetracie otvory **36** nachádzajú nad tmavomodrým vedením pásu **11**.

- ✎ Zatvorte príklop **37** nad držadlom **5** so suchým zipsom.
Tip! Aby ste mohli detskú kolísku nosiť, jednoducho otvorte príklop **37** a uchopte držadlo **5**.

Takto upevníte nánožník **38**:

Tip! Nánožník **38** sa môže prirodzene používať aj bez detskej kolísky.

- ✎ Vložte vaše dieťa do nánožníka a uistite sa, či sa tunel zámku pásu **39** nachádza medzi nohami.
- ✎ Zapnite zipsy a gombíky.
Tip! Horný okraj môžete aj prehnúť a pripevniť dolnými gombíkmi.





- ✧ Ułożyć dziecko w kołysce fotelika.
- ✧ Przełożyć zamknięcie pasa **1** przez tunel pasa **39**.
- ✧ Upewnić się, że pasy przebiegają nad ramionami i pachwinami. Zwrócić uwagę, aby żadne guziki lub zakładki znajdowały się pod pasami.
- ✧ Przypiąć dziecko (patrz 3.4) i napiąć pasy (patrz 3.5).

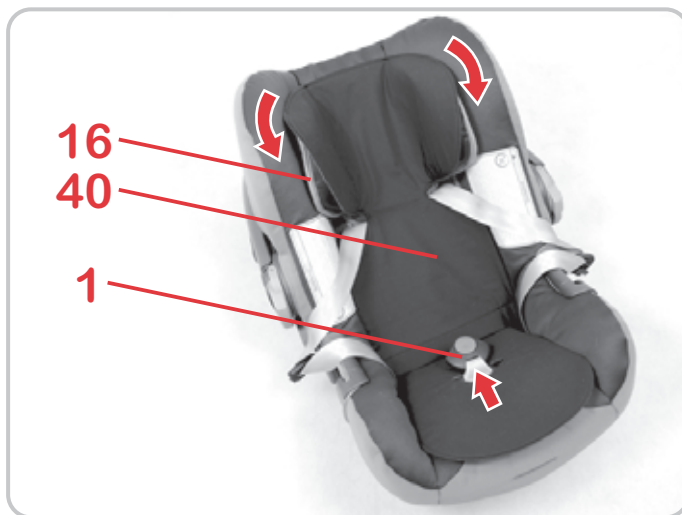

Sposób mocowania pokrowca **Keep Cool 40** .:

- ✧ Założyć pokrowiec **Keep Cool 40** na nagłówek **16** i na powierzchnię siedziska.
- ✧ Zamocować pętelki gumowe za zagłówkiem **16** i przewlec pas naramienny **1** przez pokrowiec.

Sposób mocowania pokrowca letniego :

- ✧ Naciągnąć pokrowiec letni na pokrowiec normalny. Wykonywać czynności jak w punkcie 8.4.

- ✎ Položte své miminko do dětské vaničky.
- ✎ Provlékněte zámek pásu **1** tunelem zá mku pásu **39**.
- ✎ Ujistěte se, že pásy prochází přes ramena a slabiny dítěte. Dbejte na to, aby pod pásy nebyly žádné knoflíky nebo záhyby látky.
- ✎ Připoutejte své dítě (viz 3.4) a utáhněte pásy (viz 3.5).

Takto připevněte potah **Keep Cool 40** .:

- ✎ Položte potah **Keep Cool** na **40** opěrku hlavy **16** a na sedací plochu.
- ✎ Připevněte pryžové smyčky za opěrkami hlavy **16** a provlečte zámek pásu **1** potahem.

Takto připevněte letní potah:

- ✎ Natáhněte letní potah jednoduše přes normální potah sedačky. Postupujte přitom podle popisu v oddílu 8.4.

- ✎ Vložte vaše dieťa do detskej kolísky.
- ✎ Navlečte zámok pásu **1** cez tunel zámku pásu **39**.
- ✎ Uistite sa, či pásy prebiehajú ponad plecia a slabiny. Dbajte na to, aby pod pásmi neboli žiadne gombíky alebo záhyby látky.
- ✎ Pripútajte vaše dieťa (pozri 3.4) a napnite pásy (pozri 3.5).

Takto pripevníte zatepľovací pot'ah **40** .:

- ✎ Položte zatepľovací pot'ah **40** do hlavovej opierky **16** a na sedaciu plochu.
- ✎ Upevnite gumené pútka za opierkou hlavy **16** a prevlečte zámok pásu **1** cez pot'ah.

Takto upevníte letný pot'ah:

- ✎ Jednoducho natiahnite letný pot'ah cez normálny pot'ah sedadla. Pritom postupujte podľa popisu v 8.4.



8. Wskazówki dotyczące czyszczenia i konserwacji



Aby chronić fotelik należy:

- Podczas wypadku, przy którym prędkość w chwili uderzenia była większa niż 10km/h może dojść do uszkodzenia fotelika, które niekoniecznie musi być widoczne. W takim wypadku należy wymienić fotelik samochodowy. Należy pamiętać o prawidłowym przeprowadzeniu utylizacji (patrz 9).
- Należy regularnie kontrolować wszystkie istotne elementy wózka pod kątem ich uszkodzenia. Należy również sprawdzać, czy mechaniczne części działają bez zarzutu.
- Należy uważać na to, by nie zaklinować fotelika samochodowego dla dzieci pomiędzy twardymi elementami pojazdu (drzwi, szyna siedzenia itp.) wskutek czego mógłby ulec uszkodzeniu.
- Uszkodzony fotelik (np. po upadku) należy oddać do sprawdzenia.
- Nigdy nie należy stosować innych akcesoriów i części zamiennych poza dołączonymi do wózka lub zaakceptowanymi przez jego producenta.
- Nigdy nie smarować ani nie oliwić elementów fotelika dziecięcego.

8. Návod na technickou údržbu



K udržení ochranného účinku

- Při nehodě rychlostí nárazu více než 10 km/h se mohou vyskytnout poškození dětské autosedačky, která nemusí být vždy viditelná. V tomto případě se musí dětská autosedačka vyměnit. Zajistěte její odbornou likvidaci (viz 9).
- Pravidelně kontrolujte všechny důležité části, zda nejsou poškozeny. Přesvědčte se, že mechanické díly bezvadně fungují.
- Dejte pozor na to, aby se dětská autosedačka nezaklínila mezi tvrdé části (dveře vozidla, kolejnice sedaček apod.) a nepoškodila.
- Poškozenou dětskou autosedačku (např. po pádu) nechte bezpodmínečně zkontrolovat.
- Nepoužívejte jiné příslušenství nebo náhradní díly než ty, které výrobce dodal nebo schválil.
- Části dětské sedačky nikdy nemažte nebo neolejujte.

8. Návod na technickú údržbu



Na udržanie ochranného účinku

- Pri nehode s rýchlosťou nárazu viac než 10 km/h sa môžu vyskytnúť poškodenia detskej autosedačky, ktoré nemusia byť vždy viditeľné. V tomto prípade sa detská autosedačka musí vymeniť. Prosím, zlikvidujte ju v súlade s predpismi (viď 9.).
- Pravidelne kontrolujte všetky dôležité časti, či nie sú poškodené. Presvedčte sa, že mechanické diely bezchybne fungujú.
- Dajte pozor na to, aby sa detská autosedačka nezaklínila medzi tvrdé časti (dvere vozidla, koľajnice sedačiek a pod.) a nepoškodila.
- Poškodenú detskú autosedačku (napr. po páde) dajte bezpodmienečne skontrolovať.
- Nepoužívajte iné príslušenstvo alebo náhradné dielce než tie, ktoré výrobca kočíka dodáva alebo schválil.
- Časti detskej sedačky nikdy nemažte alebo neolejujte.

- Nieużywany fotelik samochodowy dla dzieci przechować w bezpiecznym miejscu. Na fotelik nie należy stawiać żadnych ciężkich przedmiotów. Nie stawiamy fotelika w pobliżu źródeł ciepła ani działania promieni słonecznych.

8.1 Konserwowanie zapięcia pasa bezpieczeństwa

Prawidłowe działanie zapięcia pasa w istotnym stopniu przyczynia się do zapewnienia bezpieczeństwa. Wadliwe funkcjonowanie, takie jak w podanych niżej sytuacjach spowodowane jest najczęściej zanieczyszczeniem zamka:

Objawy nieprawidłowego działania zamka

- Części zapięcia znajdujące się na końcu pasów uwalniane są wolniej niż zwykle przy naciśnięciu czerwonego przycisku.
- Nie można wpiąć części zapięcia znajdujących się na końcu pasów do zamka (nie chcą prawidłowo „zaskoczyć” i wypinają się).
- Części zapięcia znajdujące się na końcu pasów łączą się z pozostałą częścią zamka bez wyraźnie słyszalnego kliknięcia.
- Pojawiają się trudności przy wprowadzaniu części zapięcia znajdujących się na końcu pasów do zamka.

- Pokud dětskou sedačku nepoužíváte, pečlivě ji uložte na bezpečném místě. Nepokládejte na něj žádné těžké předměty. Sedačku nikdy neuskładňujte v blízkosti přímých tepelných zdrojů nebo na přímém slunečním světle.

8.1 Údržba zámku pásu

Fungování zámku pásu podstatně zvyšuje bezpečnost. Funkční poruchy na zámku pásů mají většinou příčinu ve znečištění:

Porucha funkce

- Jazýčky zámku při stlačení červeného tlačítka vyskakují zpomaleně.
- Jazýčky zámku ji nezaskočí (znovu vyskočí).
- Jazýčky zámku zaskočí bez zřetelného „kliknutí“.
- Jazýčky zámku jsou při zasouvání brzděny (váznou).
- Zámek pásu lze otevřít pouze velkou silou.

- Ak detskú sedačku nepoužívate, starostlivo ju uložte na bezpečnom mieste. Neukladajte na ňu žiadne ťažké predmety. Sedačku nikdy neuskładňujte v blízkosti priamych tepelných zdrojov alebo na priamom slnečnom svetle.

8.1 Údržba zámku pásu

Fungovanie zámku pásu podstatne zvyšuje bezpečnosť. Funkčné poruchy na zámku pásu je väčšinou možné odvodiť na nečistoty:

Porucha funkcie

- Jazýčky zámku pri stlačení červeného tlačidla vyskočia spomalene.
- Jazýčky zámku už nezaskočia (znovu vyskočia).
- Jazýčky zámku zaskočia bez zreteľného „kliknutia“.
- Jazýčky zámku sú pri zasúvaní brzdené (pastovito).
- Zámok pásu je možné otvoriť iba veľkou silou.



- Zapięcie pasa bezpieczeństwa daje się otworzyć jedynie przy użyciu siły.

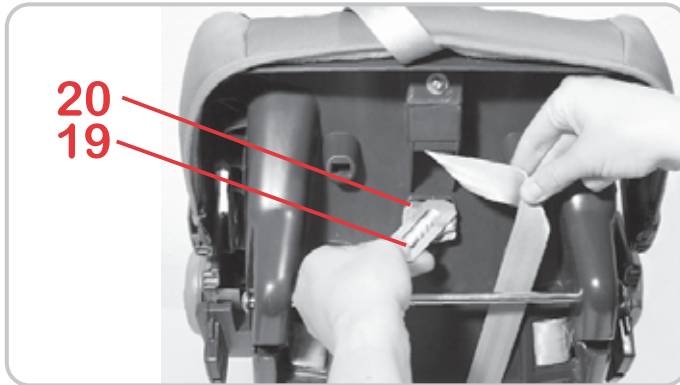

Sposoby usunięcia nieprawidłowości

Aby wyczyścić zapięcie pasa w celu zapewnienia jego prawidłowego funkcjonowania należy:

1. Wymontować zapięcie pasa

- ✦ Rozpiąć zapięcie **1** (naciskając czerwony przycisk).
- ✦ Poluźnić pasy (por. 3,4).
- ✦ Przełożyć metalową płytkę **19**, przy pomocy której zapięcie pasa **1** przymocowane jest do kołyski fotelika, przez otwór w pasie **20** (płytkę ustawiamy na sztorc).

2. Czyszczenie zapięcia pasa

- ✦ Wkładamy zapięcie pasa **1** na co najmniej godzinę do ciepłej wody, wymieszanej z płynem do mycia naczyń. Następnie płuczemy je i pozostawiamy do całkowitego wyschnięcia.

3. Ponowne zakładanie zapięcia pasa

- ✦ Przełożyć metalową płytkę **19** ustawioną na sztorc z góry na dół przez otwór **20** w pokrowcu i przez kołyskę fotelika.
Mocno ciągniemy zapięcie pasa **1**, aby sprawdzić jego zamocowanie.

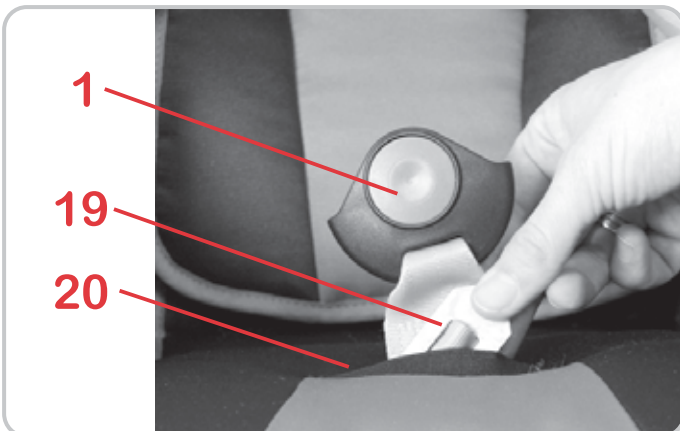

Opatření k nápravě

Takto můžete zámek pásu vymýt, aby znovu bezvadně fungoval:

1. Vymontujte zámek pásu
 - ✦ Otevřete zámek pásu **1** (zatlačte na červené tlačítko).
 - ✦ Uvolněte bezpečnostní pásy (viz 3.4).
 - ✦ Posuňte kovovou desku **19**, kterou je zámek pásu **1** upevněn na vaničce sedačky, hranou nahoru, drážkou pásu **20**.
2. Vymytí zámku pásu
 - ✦ Položte zámek pásu **1** minimálně na 1 hodinu do teplé vody s mycím prostředkem. Potom ho propláchněte a nechte dobře vyschnout.
3. Zamontování zámku pásu
 - ✦ Posuňte kovovou desku **19** hranou nahoru shora dolů drážkou pásu **20** v potahu a vaničkou sedačky.
Silně zatáhněte za zámek pásu **1**, a tak zkontrolujte upevnění.

Opatrenie na nápravu

Takto môžete zámok pásu vymyť, aby znovu bezchybne fungoval:

1. Vymontujte zámok pásu
 - ✦ Otvorte uzáver pásov **1** (stlačte červené tlačidlo).
 - ✦ Povoľte pásy (pozri 3.4).
 - ✦ Vysuňte kovovú dosku **19**, ktorou je zámok pásu **1** upevnený na detskej kolíske hranou nahor cez otvor pre pásy **20**.
2. Vymytie zámku pásu
 - ✦ Vložte zámok pásu **1** najmenej na 1 hodinu do teplej vody s čistiacim prostriedkom. Potom ho prepláchnite a nechajte dobre vyschnúť.
3. Namontovanie zámku pásu
 - ✦ Posuňte kovovú dosku **19** hranou nahor zhora nadol cez drážku pásu **20** v potahu a kolísku sedadla.
Silno potiahnite zámok pásu **1**, aby ste skontrolovali upevnenie.

8.2 Czyszczenie

Należy zwrócić uwagę na to, by na czas czyszczenia pokrowca stosować jedynie oryginalny pokrowiec zastępczy firmy Britax/RÖMER, gdyż stanowi on istotny element w funkcjonowaniu systemu. Pokrowiec zastępczy można otrzymać w sklepach specjalistycznych lub w przedstawicielstwach ADAC (Powszechnego Niemieckiego Automobilklubu).



Nie wolno używać fotelika sam **bez pokrowca**.

- **Pokrowiec** można ściągać i prać w pralce w temperaturze 30°C, wybierając program dla tkanin delikatnych i stosując odpowiedni proszek. Należy przestrzegać wskazówek podanych na wszywce pokrowca. Jeśli temperatura prania będzie wyższa niż 30°C możliwe jest odbarwienie się materiału pokrowca. Pokrowca nie należy odwirowywać i w żadnym wypadku suszyć w elektrycznych suszarkach do bielizny (materiał pokrowca może oddzielić się od wyściółki).
- **Elementy z tworzywa sztucznego** można czyścić używając wody z mydłem. **Nie należy** stosować żadnych silnych środków czyszczących (np. rozpuszczalnika).

8.2 Čištění

Dbejte na to, že je nutné použít pouze originální náhradní potah Britax/RÖMER, neboť potah představuje podstatnou část funkce systému. Náhradu dostanete ve specializovaném obchodě nebo na pobočce ADAC (Německý autoklub).



Dětská autosedačka se **nesmí používat bez potahu**.

- **Potah** můžete stáhnout a vyprat v pračce jemným pracím prostředkem, šetrným programem při teplotě 30°C. Dodržte, prosím, přesně návod na praní na potahu. Když jej budete prát při teplotě vyšší než 30 °C, je možné odbarvení látky potahu. Potah neodstřeďujte, a v žádném případě nesušte v elektrické sušičce (látka se může uvolit od čalounění).
- **Plastové díly** můžete omýt mýdlovým roztokem. **Nepoužívejte žádné agresivní prostředky** (například rozpouštědla).

8.2 Čistenie

Dbejte na to, že je nutné použiť iba originálny náhradný poťah Britax/RÖMER, pretože poťah predstavuje podstatnú časť funkcie systému. Náhradu dostanete v špecializovanom obchode alebo v pobočke ADAC (Nemecký autoklub).



Detská autosedačka sa **nesmie používať bez poťahu**.

- **Poťah** môžete stiahnuť a vyprať v pračke jemným pracím prostriedkom, šetrným programom pri teplote 30 °C. Dodržujte pritom prosím presne návod na pranie uvedený na poťahu. Keď ho budete prať pri teplote vyššej ako 30 °C, je možné odfarbenie látky poťahu. Poťah neodstred'ujte, a v žiadnom prípade nusušte v elektrickej sušičke (látka sa môže uvoľniť od čalúnenia).
- **Plastové diely** môžete umyť mydlovým roztokom. **Nepoužívajte žiadne agresívne prostriedky** (napríklad rozpúšťadlá).

- Pasy bezpieczeństwa można zmywać letnią wodą z mydłem.
Uwaga! Końcówek zapięcia pasa **2** nigdy nie zdejmować z pasów.

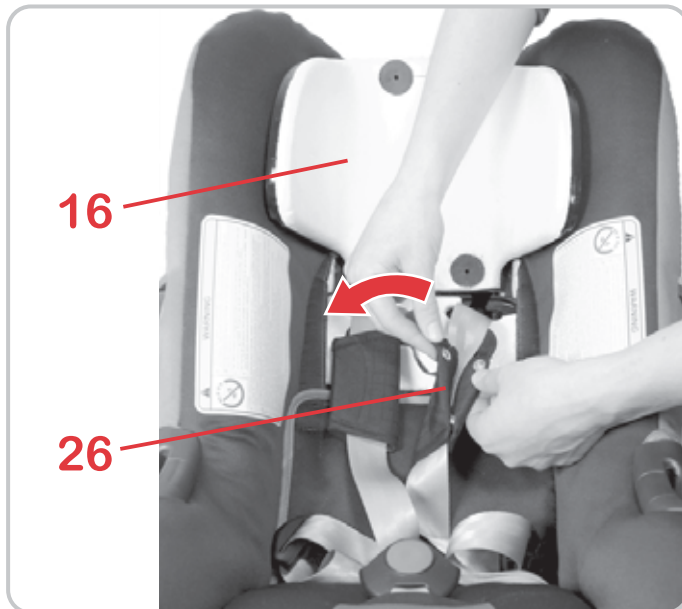

8.3 Ściąganie pokrowca

- ✧ Poluzować pas na tyle, ile to możliwa (patrz 3.2).
- ✧ Rozpiąć zapięcie **1** (naciskając czerwony przycisk).
- ✧ Ustawić zagłówek **16** w najniższe położenie (patrz 3.3)..
- ✧ Zdjąć pokrowiec zagłówka **16**.
- ✧ Otworzyć wkładki naramienne **26** i zdjąć je.

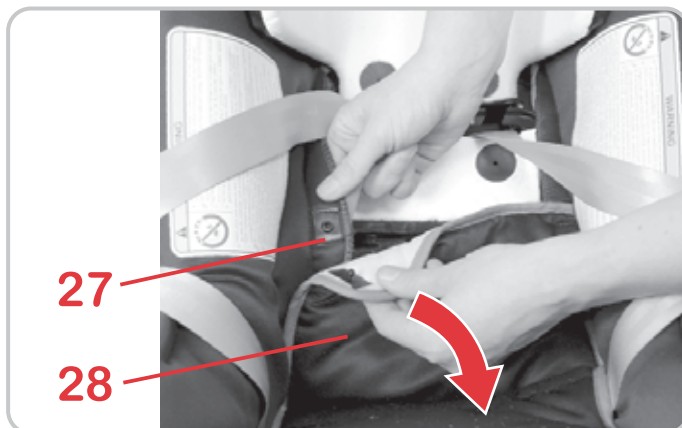

- ✧ Rozpiąć guziki **27** po lewej i prawej stronie w części tylnej **28** pokrowca.
- ✧ Rozłożyć część tylną **28** pokrowca na siedzisko.
- ✧ Przewlec pasy przez otwory w pokrowcu.

- Pásy můžete omýt vlažným mýdlovým roztokem. **Pozor!** Nikdy nevyndávejte jazýčky zámku **2** z pásů.

8.3 Stažení potahu

- ✧ Pásy povolte co nejvíce (viz 3.2).
- ✧ Otevřete zámek pásu **1** (zatlačte na červené tlačítko).
- ✧ Opěrku hlavy **16** posuňte do nejnižší polohy (viz 3,3).
- ✧ Potah opěrky hlavy **16** sejměte.
- ✧ Otevřete ramenní polštář **26** a vyjměte jej.
- ✧ Otevřete stiskací knoflíky **27** vlevo a vpravo na zádové části **28** potahu.
- ✧ Zaklapněte zádovou část **28** potahu na plochu sedadla.
- ✧ Potáhněte pásy vybráním v potahu.

- Pásy môžete umyť vlažným mydlovým roztokom. **Pozor!** Nikdy neodstraňujte jazýčky uzáveru **2** z pásov.

8.3 Stiahnutie pot'ahu

- ✧ Pásy povoľte čo najviac (pozri 3.2).
- ✧ Otvorte uzáver pásov **1** (stlačte červené tlačidlo).
- ✧ Opierku hlavy **16** posuňte do najnižšej polohy (pozri 3.3).
- ✧ Odoberte pot'ah opierky hlavy **16**.
- ✧ Otvorte vypchávku na pleciah **26** a vyberte ju.
- ✧ Otvorte stláčacie gombíky **27** vľavo a vpravo na zadnej časti **28** pot'ahu.
- ✧ Zaklapnite chrbtovú časť **28** pot'ahu na plochu sedadla.
- ✧ Potiahnite pásy cez výrez v pot'ahu.

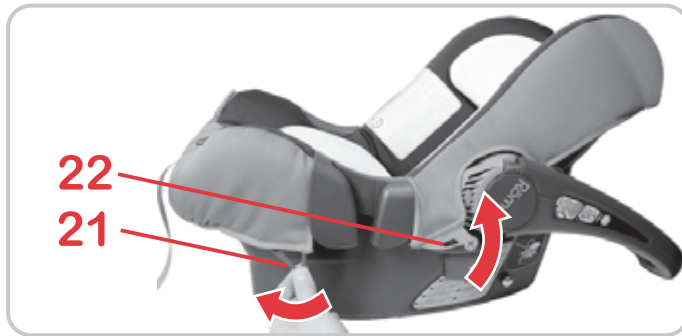

✎ Odwiesić oczka z tworzywa sztucznego **22** i pętelki gumowe **21** pokrowca z haczyków pod krawędzią kołyski fotelika.

✎ Wywlec pas bezpieczeństwa **1** i pas regulacyjny **8** z pokrowca.

✎ Wyciągnąć po kawałku pokrowiec w kierunku do góry, a następnie założyć wycięcie na zagłówek **16**.

- ✎ Vyvěste plastová očka **22** a pryžové smyčky **21** potahu z háčků pod okrajem dětské vaničky.

- ✎ Vyvlékněte zámek pásů **1** a přestavovací pás **8** z potahu.
- ✎ Popotáhněte potah trochu nahoru a ohrňte jej s výběrem na opěrku hlavy **16**.

- ✎ Zveste plastové očka **22** a gumené pútka **21** poťahuz háčikov pod okrajom detskej kolisky.

- ✎ Vyvlečte zámok pásov **1** a prestavovací pás **8** z poťahu.
- ✎ Potiahnite poťah trochu nahor a vyhrňte ho s výrezom na opierku hlavy **16**.



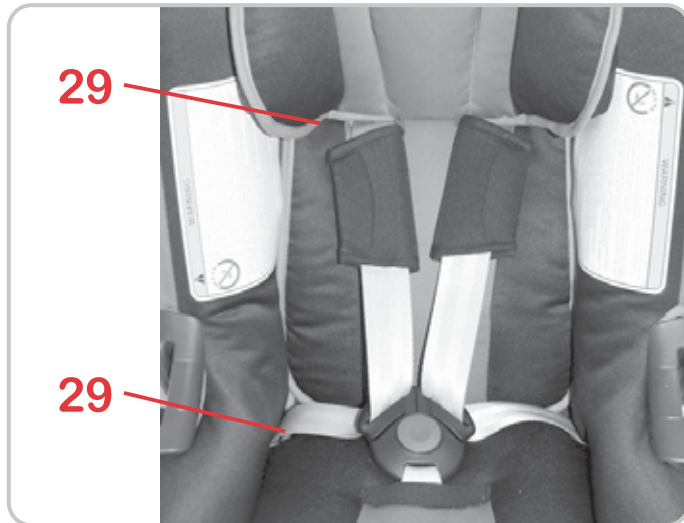

8.4 Naciąganie pokrowca

- ✘ Wykonać wszystkie czynności jak w punkcie 8.3 w odwrotnej kolejności.
- ✘ **Uwaga!** Upewnić się, że pasy nie są skręcone i prawidłowo włożone w szczeliny **29** pokrowca.

9. Wskazówki dotyczące utylizacji poszczególnych części fotelika

Należy przestrzegać obowiązujących przepisów utylizacji odpadów.

Utylizacja opakowania	
	Kontener na makulaturę
Utylizacja poszczególnych części fotelika	
Pokrowiec	Pojemnik na inne odpady, podlegające obróbce termicznej
Elementy z tworzywa sztucznego	Stosowanie do oznakowania do odpowiednich pojemników
Elementy z metalu	Kontener na elementy z metalu
Pasy z materiału	Kontener na odpady z polistyrenu
Zamek i elementy zapięcia znajdujące się na końcu pasów	Pozostałe odpady

8.4 Natažení potahu

- ✎ Postupujte v opačném pořadí bodu 8.3.
- ✎ **Pozor!** Ujistěte se, že pásy nejsou překroucené a že jsou správně vloženy do štěrbin bezpečnostního pásu **29**.

9. Upozornění k likvidaci

Dodržujte prosím předpisy k likvidaci platné ve vaší zemi.

Likvidace obalu	
	Kontejner na papíry
Likvidace náhradních dílů	
Potah	Zbytkový odpad, tepelné využití
Plastové díly	podle charakteristického označení do kontejnerů, které jsou k tomu určeny
Kovové díly	Kontejner na kovy
Pás popruhu	Kontejner na polyester
Zámek a jazýček	Zbytkový odpad

8.4 Natiahnutie pot'ahu

- ✎ Postupujte v opačnom poradí ako je popísané v bode 8.3.
- ✎ **Pozor!** Uistite sa, že pásy nie sú prekrútené a že sú správne vložené do pásových drážok **29** pot'ahu.

9. Pokyny na likvidáciu

Dodržujte, prosím, predpisy na likvidáciu platné vo vašej krajine.

Likvidácia obalu	
	kontajner na papier
Likvidácia náhradných dielov	
Pot'ah	netriedený odpad, tepelné využitie
Plastové diely	podľa charakteristického označenia do kontajnerov, ktoré sú na to určené
Kovové diely	kontajner na kovy
Pás popruhu	kontajner na polyester
Zámok a jazýček	netriedený odpad

10. Foteliki dla dzieci starszych

Britax / RÖMER Foteliki samochodowe dla dzieci	Kontrola i zezwolenie zgodne z ECE R 44/04	
	Grupa	Waga dziecka
<ul style="list-style-type: none"> • ECLIPSE • KING plus • DUO plus • SAFEFIX plus • SAFEFIX plus TT 	I	9 do 18 kg

11. 2 lata gwarancji

Na ten fotelik samochodowy/rowerowy udzielamy dwuletniej gwarancji na usterki produkcyjne i materiałowe. Okres gwarancji zaczyna się w dniu zakupu. Jako dowód przez okres trwania gwarancji prosimy o zachowanie karty gwarancyjnej, listy kontrolnej przekazania i paragonu zakupu.

W przypadku reklamacji kartę gwarancyjną należy dołączyć do fotelika. Gwarancja obejmuje wyłącznie foteliki samochodowe/rowerowe, które były używane zgodnie z przeznaczeniem i instrukcją obsługi i które zostały odesłane w czystym i odpowiednim stanie.

10. Následné sedačky

Britax / RÖMER Dětské autosedačky	Kontrola a schválení podle ECE R 44/04	
	Skupin a	Tělesná hmotnost
<ul style="list-style-type: none"> • ECLIPSE • KING plus • DUO plus • SAFEFIX plus • SAFEFIX plus TT 	I	9 do 18 kg

11. 2 roky záruka

Pro tuto dětskou autosedačku / sedačku na kolo poskytujeme záruku na chyby výrobku nebo materiálu v trvání 2 let. Záruční doba začíná běžet dnem nákupu. Po dobu trvání záruky si jako důkaz uschovejte vyplněnou záruční kartu, vámi podepsaný předávací list a doklad o zaplacení.

Při reklamách je nutné k dětské sedačce přiložit záruční list. Záruční opravy se omezují na dětské autosedačky, se kterými se zacházelo odborně, a které budou vráceny v čistém a řádném stavu.

10. Následné sedačky

Britax / RÖMER detské autosedačky	Kontrola a schválenie podľa ECE R 44/04	
	Skupin a	Telesná hmotnosť
<ul style="list-style-type: none"> • ECLIPSE • KING plus • DUO plus • SAFEFIX plus • SAFEFIX plus TT 	I	9 do 18 kg

11. 2 roky záruka

Na detské autosedačky/bicyklové detské sedačky dávame 2-ročnú záruku na výrobné chyby a chyby materiálu. Záručná lehota začína plynúť dňom nákupu. Počas trvania záruky si ako dôkaz uschovajte vyplnený záručný list, vami podpísané potvrdenie o prevzatí a doklad o zaplacení.

Pri reklamáciách je nutné k detskej sedačke priložiť záručný list. Záruka sa vzťahuje iba na detské autosedačky a bicyklové detské sedačky, ktoré boli odborné udržiavané a boli zaslané v čistom a poriadnom stave.



Gwarancja nie obejmuje:

- naturalnych objawów zużycia i uszkodzeń wynikających z nadmiernego użytkowania
- uszkodzeń powstałych wskutek niewłaściwego użycia lub użycia niezgodnego z przeznaczeniem.

Czy gwarancja obejmuje to czy nie?

Materiały: Wszystkie nasze materiały spełniają wysokie wymagania w odniesieniu do odporności użytych farb na wpływ promieniowania ultrafioletowego. Jednak wszystkie materiały płowieją, kiedy są wystawiane na działanie promieniowania ultrafioletowego. Nie chodzi tutaj o usterkę materiałową, lecz o normalne objawy zużycia, których nie obejmuje gwarancja.

Zamek: W przypadku pojawienia się nieprawidłowości w działaniu zamka pasów przyczyn należy upatrywać najczęściej w zabrudzeniu zamka, który można przemyć. Należy przestrzegać wskazówek zawartych w instrukcji obsługi.

W przypadku roszczenia gwarancyjnego należy niezwłocznie zwrócić się do sklepu firmowego. Tam

Záruka se nevztahuje na:

- přirozené jevy opotřebení a škody nadměrným namáháním
- škody vzniklé nevhodným nebo neodborným používáním

Případ záruky nebo ne?

Látky: Všechny naše látky splňují vysoké požadavky s ohledem na barevnostálou proti UV záření. Přesto však všechny látky vyblednou, když jsou vystaveny UV záření. Přitom se nejedná o žádnou vadu materiálu, nýbrž o normální známky opotřebení, za které se nepřebírá žádná záruka.

Zámek: Pokud by vznikly funkční poruchy na zámku pásů, jsou většinou zapříčiněny nečistotami, které se musí vymýt. Zachovejte prosím postup, popsáný ve Vašem návodu k použití.

V případě záručního případu se neprodleně obraťte na svého specializovaného prodejce. Bude Vám k dispozici radou i činem. Při zpracování reklamačních nároků budou použity odpisové sazby specifické pro daný výrobek. Zde odkazujeme na Všeobecné obchodní podmínky, které jsou k dispozici u prodejce.

Záruka sa nevzťahuje na:

- prirodzené javy opotrebenia a škody nadmerným namáhaním
- škody vzniknuté nevhodným alebo neodborným používaním

Prípad záruky alebo nie?

Látky: Všetky naše látky spĺňajú vysoké požiadavky s ohľadom na farebnú stálosť proti UV žiareniu. Napriek tomu však všetky látky vyblednú, keď sú vystavené UV žiareniu. Pritom nejde o žiadnu chybu materiálu, ale o normálne známky opotrebenia, za ktoré sa nepreberá žiadna záruka.

Zámok: Ak by vznikli funkčné poruchy na zámku pásu, sú väčšinou zapríčinené nečistotami, ktoré sa môžu vymyť. Zachovajte, prosím, postup popísaný vo vašom návode na použitie.

V prípade poškodenia v záruke sa bezodkladne obráťte na svojho špecializovaného predajcu. Bude vám k dispozícii radou i činom. Pri spracovaní reklamačných nárokov budú použité odpisové sadzby špecifické pre daný výrobok. Tu poukazujeme na Všeobecné obchodné podmienky vyložené u predajcu.



znajdą Państwo wszelką niezbędną pomoc. Przy realizacji roszczeń gwarancyjnych stosowane są stawki amortyzacyjne dla danego produktu. W tym celu prosimy o zapoznanie się z Ogólnymi Warunkami Handlowymi udostępnionymi przez sprzedawcę.

Użytkowanie, pielęgnacja i konserwacja

Samochodowego/rowerowego fotelika dziecięcego należy używać zgodnie ze wskazówkami zawartymi w instrukcji obsługi. Bezwzględnie należy stosować wyłącznie oryginalne akcesoria lub części zamienne.

Použití, péče a údržba

S dětskou sedačkou pro auta/kola se musí zacházet podle návodu k použití. Výslovně upozorňujeme na to, že se smí používat pouze originální příslušenství, případně náhradní díly.

Použitie, starostlivosť a údržba

S detskou sedačkou pre autá/bicykle sa musí zaobchádzať podľa návodu na použitie. Výslovne upozorňujeme na to, že sa smie používať iba originálne príslušenstvo, prípadne originálne náhradné diely.



12. Karta gwarancyjna / lista kontrolna przekazania

Nazwisko:

Adres:

Kod pocztowy:

Miejscowość:

Telefon (z kierunkowym):

Adres poczty
elektronicznej:

Fotelik samochodowy/
rowerowy:

Numer artykułu:

Kolor materiału (wzór):

Akcesoria:



Sprawdzenie przy przekazaniu artykułu:**1. Kompletność** sprawdzone/ bez uwag**2. Sprawdzenie działania**

- mechanizm ustawiania fotela

 sprawdzone/ bez uwag

- mechanizm zmiany wysokości szelek

 sprawdzone/ bez uwag**3. Brak uszkodzeń**

- sprawdzenie siedzenia

 sprawdzone/ bez uwag

- sprawdzenie części z materiału

 sprawdzone/ bez uwag

- sprawdzenie części z tworzywa sztucznego

 sprawdzone/ bez uwag Sprawdziłem fotelik samochodowy/ rowerowy i upewniłem się, że siedzenie zostało przekazane w stanie kompletnym i że wszystkie funkcje działają bez żadnych zastrzeżeń. Uzyskałem wystarczającą ilość informacji na temat produktu i jego funkcjonowania jego zakupem oraz zapoznałem się z instrukcją dotyczącą pielęgnacji i konserwacji produktu.

Data zakupu:

Kupujący (podpis):

Sprzedawca:

pieczęć sprzedawcy

12. Záruční karta / předávací list

Jméno:

Adresa:

Poštovní směrovací číslo:

Místo:

Telefon (s předvolbou):

E-mail:

Dětská autosedačka:

Číslo výrobku:

Barva látky (vzor):

Příslušenství:



Předávací list:**1. Úplnost**

zkontrolováno / v pořádku

2. Kontrola funkce

- Přestavovací mechanismus sedačky

zkontrolováno / v pořádku

- Seřízení postroje

zkontrolováno / v pořádku

3. Neporušenost

- Kontrola sedačky

zkontrolováno / v pořádku

- Kontrola látkových dílů

zkontrolováno / v pořádku

- Kontrola plastových dílů

zkontrolováno / v pořádku

Autosedačku / sedačku na kolo jsem překontroloval(a) a ujistil(a) se, že sedačka byla předána kompletní a že všechny funkce dokonale fungují.

Před koupí jsem obdržel(a) dostatečné množství informací o výrobku a jeho funkcích a jeho návody na ošetřování a údržbu jsem vzal(a) na vědomí.

Datum nákupu:

Kupující (podpis):

Prodejce:

Razítko prodejce

12. Záručný list / potvrdenie o prevzatí

Meno:

Adresa:

PSČ:

Miesto:

Telefón (s predvoľbou):

E-mail:

Detská autosedačka/
sedačka bicykla:

Číslo výrobku:

Farba látky (vzor):

Príslušenstvo:



Potvrdenie o prevzatí:**1. Úplnosť** skontrolované / v poriadku**2. Kontrola funkcie**

- Nastavovací
mechanizmus sedačky

 skontrolované / v poriadku

- Nastavenie pásu

 skontrolované / v poriadku**3. Neporušenosť**

- Kontrola sedačky

 skontrolované / v poriadku

- Kontrola látkových dielov

 skontrolované / v poriadku

- Kontrola plastových dielov

 skontrolované / v poriadku Autosedačku/sedačku bicykla som prekontroloval(a) a uistil(a) sa, že sedačka bola odovzdaná kompletná, a že všetky funkcie dokonale fungujú. Pred kúpou som dostal(a) dostatočné množstvo informácií o výrobku a jeho funkciách a jeho návody na ošetrovanie a údržbu som vzal(a) na vedomie.

Dátum nákupu:

Kupujúci (podpis):

Predajca:

Pečiatka predajcu

BRITAX EXCELSIOR LIMITED

1 Churchill Way West
Andover
Hampshire SP10 3UW
United Kingdom

T.: +44 (0) 1264 333343
F.: +44 (0) 1264 334146
E.: service.uk@britax.com
www.britax.eu

**BRITAX RÖMER
Kindersicherheit GmbH**

Blaubeurer Straße 71
D-89077 Ulm
Deutschland

T.: +49 (0) 731 9345-199
F.: +49 (0) 731 9345-210
E.: service.de@britax.com
www.britax.eu

- DE** Wir schicken Ihnen gerne diese Anleitung auch in deutsch zu. Bitte wenden Sie sich an die obenstehende Adresse.
- GB** We are happy to send you these instructions also in English language. Please contact the address stated above.
- FR** Nous vous enverrons ces instructions volontiers aussi en français. Veuillez vous adresser à l'adresse indiquée ci-dessous.
- ES** Con mucho gusto le enviaríamos estas instrucciones en español. Por favor, póngase en contacto a la dirección de más abajo.
- PT** Nós lhe enviamos com prazer este manual em português. Dirija-se, sff. ao endereço indicado abaixo.
- IT** Se lo desidera, Le inviamo queste istruzioni anche in italiano. Si rivolga all'indirizzo sottostante.
- RU** Мы охотно вышлем Вам это руководство также на русском языке. Просьба обратиться по нижеуказанному адресу.
- DK** Denne vejledning foreligger også på dansk. Tilsendes efter ønske. Kontakt nedenstående adresse.
- NL** Wij sturen u deze handleiding ook graag tot in de Nederlandse taal. Gelieve daarvoor het onderstaande adres te contacteren.
- BG** С удоволствие ще Ви изпратим това ръководство и на немски BG. Моля обърнете се на горепосочения адрес.
- RO** Vtritem aceste instructiuni i n limba RO. V rugm s ne contactai la adresa de mai sus.
- TR** Size memnuniyetle butalimatn ameyi türkçe dilinde de göndeririz. Lütfen aşağı da belirtilen adrese başvurunuz.
- EE** Sme saadame teile meelsasti selle juhendi ka eesti keeles. Palun pöörduge eespool toodud aadressil.
- LV** Mēs o instrukciju Jums labprāt nosūtīsim arī latvie u valodā. Lūdzu, griezieties augstāk norādītajā adresē.
- LT** Galime atsiųsti instrukciją ir lietuvių kalba. Prašom kreiptis aukščiau nurodytu adresu.
- GR** Μπορούμε να σας στείλουμε τις οδηγίες και στα Ελληνικά. Επικοινωνήστε με την ανωτέρω διεύθυνση.
- UA** Ми охоче вишлемо Вам інструкцію англійською мовою. Звертайтеся за вказаною вище адресою.