

AT-LP60X

Návod k obsluze
Automatický gramofon s řemínkovým náhonem

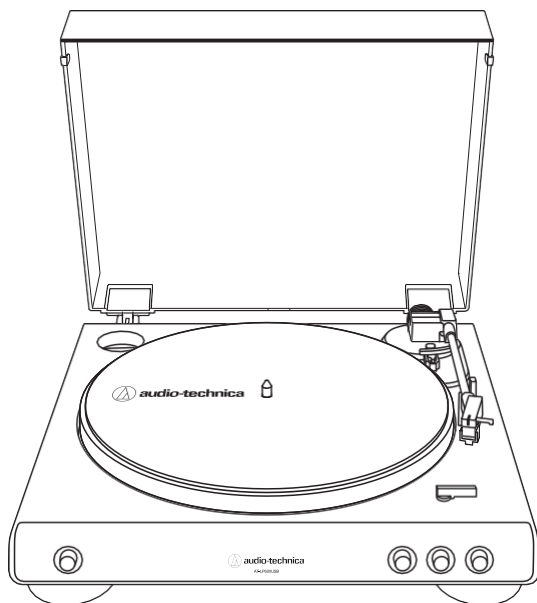

Úvod

Obsah balení

Před použitím produktu se ujistěte, že jsou součástí balení všechny následující součásti. Pokud některé součásti chybí, obraťte se na prodejce.



• Tělo gramofonu

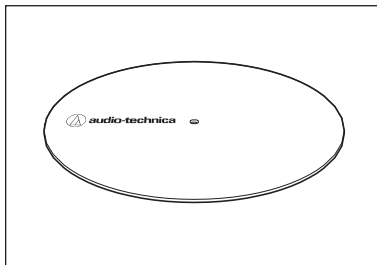

• Gumová podložka

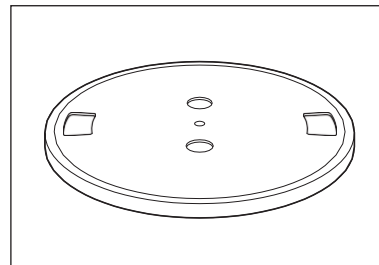

• Talíř (s řemínkem)

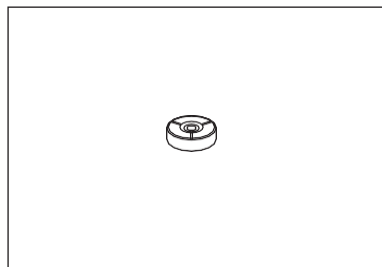

• 45 RPM redukce

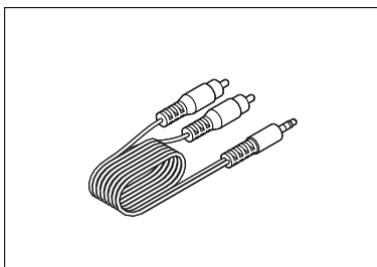

• RCA audio kabel
(approx. 1.2 m (3.9'))

- AC napájecí adapter (approx. 1.5 m (4.9'))
- Quick start guide
- Caution guide

Obalové materiály doporučujeme uschovat pro pozdější potřebu při přepravě gramofonu.

Bezpečnostní pokyny

Bezpečnostní pokyny

Důležitá upozornění

Upozornění:

Gramofon nikdy nevystavujte vodě ani vlhkosti. Hrozí poškození přístroje.

Pozor:

- Zajistěte, aby nedošlo ke styku s cákající vodou.
- Nikdy přístroj nerozebírejte.
- Servis přenechte vždy kvalifikovaným pracovníkům.
- Nevystavujte přístroj nadměrnému horku, slunci ani ohni.
- Chraňte před silnými nárazy.
- Přístroj by měl být umístěn blízko zásuvky, aby jej bylo možné kdykoli rychle vypojit ze zásuvky.
- V případě potíží ihned vytáhněte napájecí šňůru ze zásuvky.
- Předměty s tekutinami (vázy) nikdy neodkládejte na gramofon.
- Na gramofon neodkládejte ani žádné předměty s plamenem (svíčky).
- Neinstalujte gramofon do stísněných prostor (do knihovny mezi knihy) aby nedošlo k jeho přehřátí.

Tělo gramofonu

- Gramofon musí být umístěn na vodorovném a hladkém podkladu, aby byla zajištěna správná funkce.
- Kryt proti prachu zavírejte kompletně.
- Během přehrávání kryt neotevírejte.
- Před první použitím gramofonu si kompletně prostudujte návod k obsluze.

Přenoska

- Pokud gramofon nepoužívejte, nasad'te na přenosku ochrannou krytku.
- Hrotu přenosky se nikdy nedotýkejte prstem.
- Chraňte přenosku před nárazy do podložky / nahrávky.

Součásti a funkce

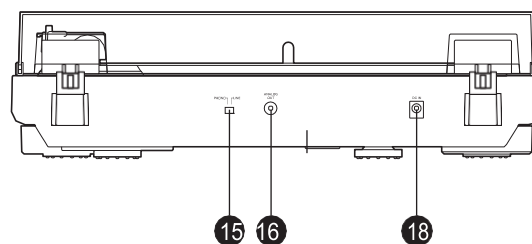
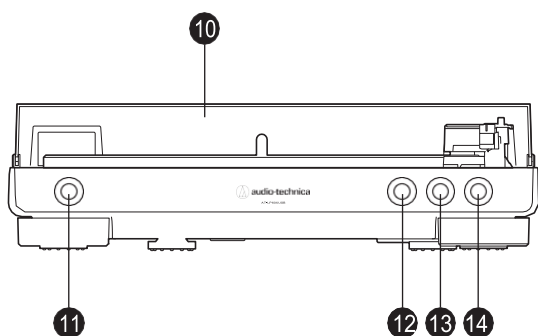
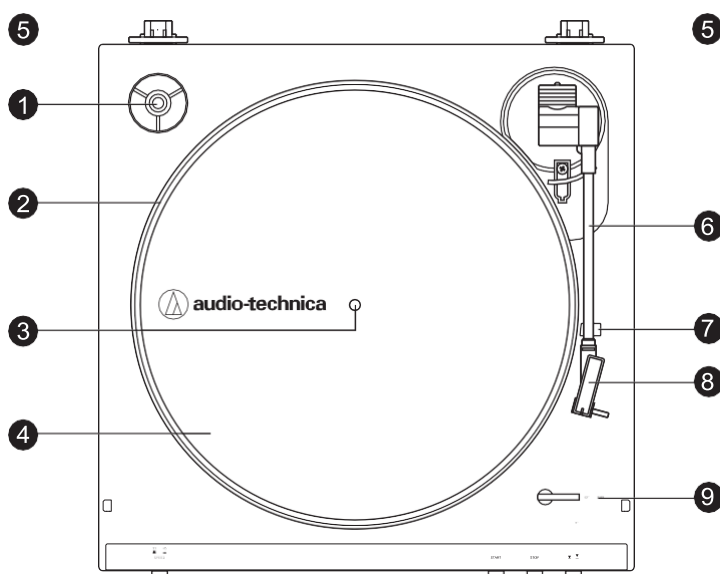

- 1** Redukce na 45 RPM (na místě pro odkládání)
Umožňuje přehrávání desek s velkým otvorem na úzkém středovém trnu.
- 2** Talíř
- 3** Hrot
- 4** Gumová podložka
- 5** Panty krytu proti prachu
Umožňují nasazení krytu gramofonu.
- 6** Raménko
- 7** Stojánek raménka
- 8** Přenoska
Model AT3600L je upevněn v přenoskové hlavě.
- 9** Volba velikosti desek
Přepínání mezi rozměry desek 12" a 7".
- 10** Kryt proti prachu
- 11** Volič rychlosti otáčení
Zvolte mezi rychlostmi 33-1/3 a 45 RPM.
- 12** Tlačítko START
Roztočí talíř a přesune raménko.
- 13** Tlačítko STOP
Vrátí raménko na stojánek a zastaví otáčení talíře.
- 14** Tlačítko zvedání raménka
Zvedá a pokládá raménko při manuální volbě stopy.
- 15** Volič režimu předzesilovače
Ve spojení se zesilovačem vybaveným PHONO vstupem přepněte na PHONO. U zesilovačů se vstupem AUX přepněte do pozice LINE.
- 16** Výstupní stereo konektory
Slouží k připojení RCA kabelu.
- 18** Vstup pro připojení napájení
Připojte napájecí adapter.

Příprava na první použití

Správné umístění gramofonu

- Gramofon umístěte na vodorovnou podložku.
- Neumístujte v blízkosti zařízení, která mohou způsobovat vibrace (reproduktory).
- Neumístujte v blízkosti zařízení, která mohou generovat rušení (rádio, televize, anténa, telefony, mikrovlnná trouba). Mohlo by dojít ke snížení kvality reprodukce.

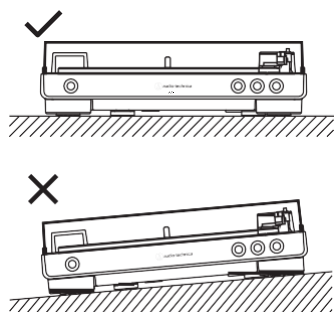

2. Natáhněte řemen na hřídelku náhonu.

- Řemínek nasazujte skrze otvory v talíři natažením přilepeného pásku. Řemínek nesmí být nikde překřížený.

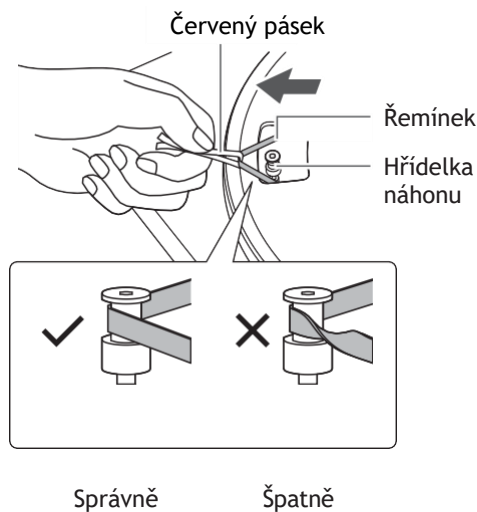

3. Odstraňte červenou pásku z řemínku.

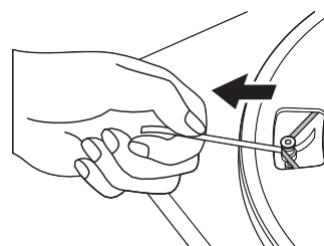

4. Na talíř položte gumovou podložku.

- Přiloženou redukci na 45 RPM uložte do vyhrazeného prostoru v rohu.

Redukce 45 RPM

Podložka

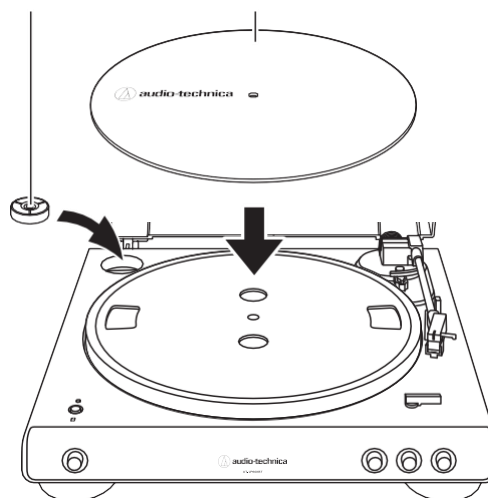

Montáž / demontáž krytu

Při demontáži kryt opatrně vytáhněte z vodicích pantů. Při opětovné montáži zasuněte panty zpět do otvorů na zadní straně gramofonu.

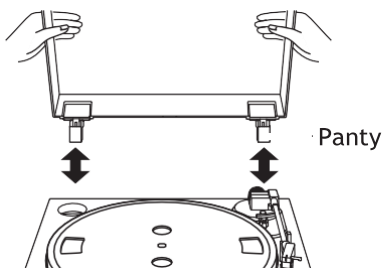

Sestavení gramofonu

Před prvním použitím je potřeba gramofon v několika krocích zkompletovat. Před úplným složením nepřipojujte gramofon k napětí.

1. Nasad'te talíř na středový trn.

- Ujistěte se, že je talíř správně usazen na centrálním hrotu.

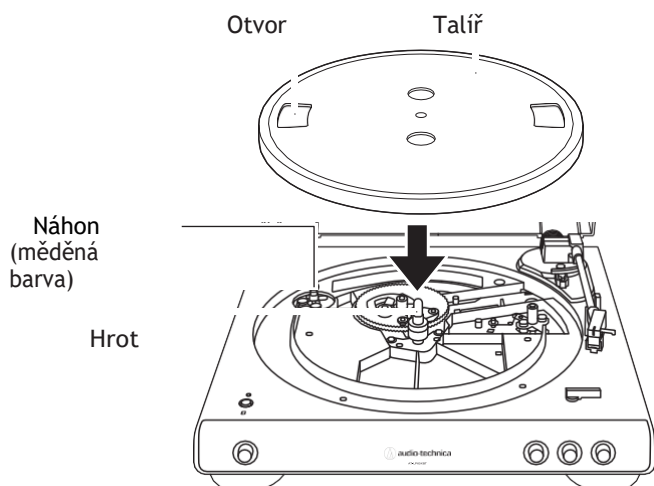

Příprava na první použití

Roztočení talíře

1. Talíř několikrát ručně roztočte.
 - Odstraňte pojistku držící raménko na místě a stiskněte tlačítko pro jeho zvednutí. Talíř ručně cca 10x otočte po směru naznačeném na obrázku.
 - Během otáčení můžete přidržovat raménko, aby se nehýbalo. Ručním otáčením resetujete mechanismus automaticky a ověříte plynulý chod řemínku i talíře.

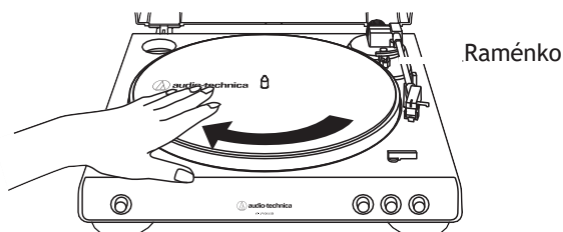

Nastavení režimu předzesilovače

Gramofon je vybaven vestavěným phono-předzesilovačem, takže jej můžete používat i bez vlastního phono předzesilovače například ve spojení s aktivními reproduktory nebo koncovými zesilovači.

Přepínač nastavte podle následující tabulky:

Zařízení připojované ke gramofonu	Pozice přepínače výstupů	Způsob připojení RCA kabelu
Zařízení se vstupem PHONO	PHONO	Phono vstup zařízení + zemnicí konektor
Zařízení bez vstupu PHONO	LINE	Vstup AUX na zařízení
Zvuková karta PC	LINE	Vstup Jack na zvukové kartě*

Připojení k zařízením

Připojení k dalším zařízením

Volič režimu Předzesilovače nastavte dle reálné situace a tabulky na předešlé straně.

- Červený konektor na RCA kabelu značí pravý kanál, bílý konektor levý kanál.

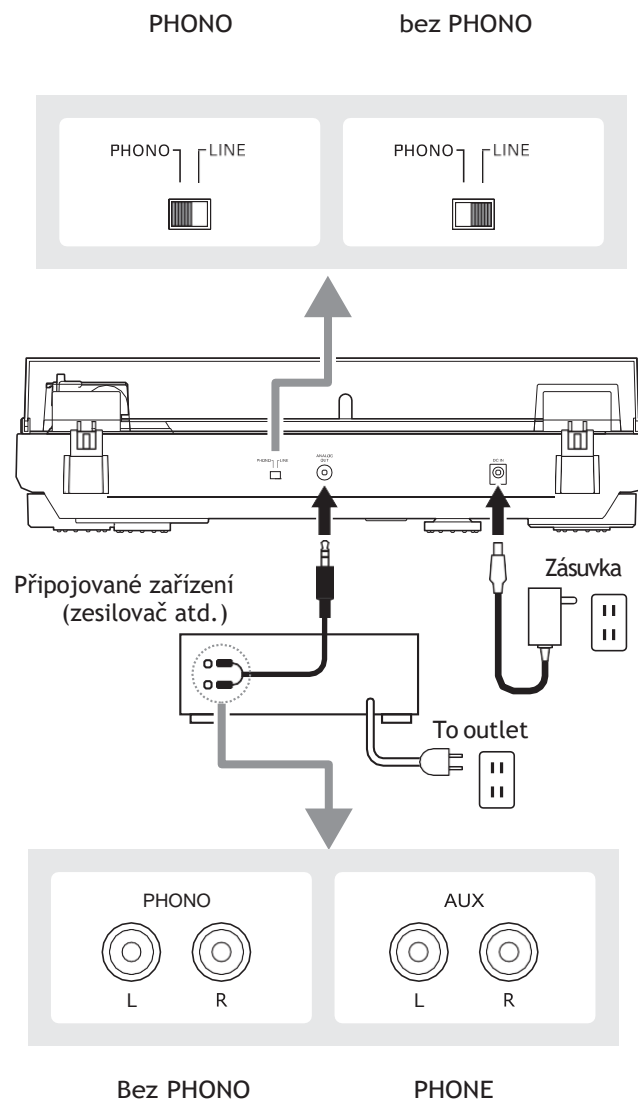

Připojení napájecího adaptéru

Gramofon není vybaven hlavním vypínačem. Pohotovostní proud jím tedy protéká vždy, když je připojen adaptér. Nepoužíváte-li gramofon delší dobu, odpojte napájecí adaptér.

1. Napájecí adaptér zapojte do zásuvky.

Adaptér připojte do zásuvky, ale kryt přenosky ponechte na místě. Pokud se talíř začne otáčet, stiskněte tlačítko STOP, aniž byste manipulovali s raménkem. Vyčkejte, dokud se raménko nevrátí do původní polohy na stojánku.

Příprava k prvnímu použití

Přehrávání

Než začnete s přehráváním

1. Sejměte kryt hrotu přenosky.
 - Kryt sejmete vytažením vpřed.
 - Tažení směrem dolů může způsobit odpojení hrotu přenosky, což se projeví minimální výrazným snížením hlasitosti přehrávání.

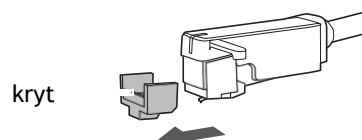

2. Umístěte nahrávku na středový hrot.
 - V případě potřeby použijte redukcí na 45 RPM.

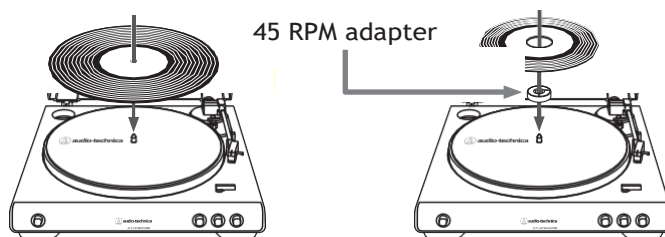

Automatická funkce

Snižte hlasitost reproduktorů.

1. Zvolte velikost desky.
 - Dle velikosti nahrávky zvolte průměr "12" nebo "7" palců.

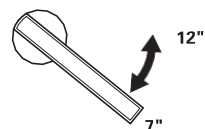

2. Pomocí tlačítka nastavte rychlost otáčení.
 - Dle údajů na desce zvolte rychlost "33" nebo "45".



3. Stiskněte tlačítko START.
 - S gramofonem během přehrávání nehýbejte.
 - Během přehrávání nepřepínejte Velikost nahrávky. Mohlo by dojít k poškození.

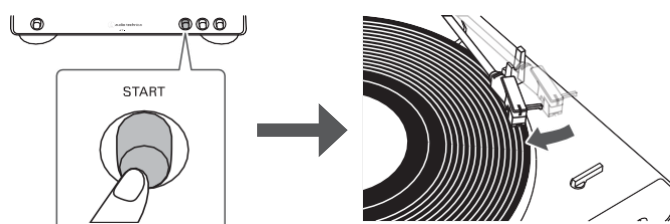

Přehrávání

Ruční ovládání

Snižte hlasitost reproduktorů / zesilovače.

1. Stiskněte tlačítko pro zvednutí raménka.
 - Po stisknutí se raménko zvedne ze stojáčku.

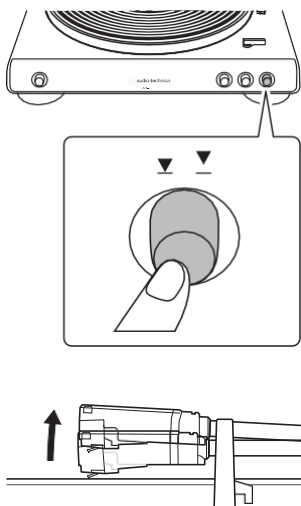

2. Raménko přesuňte nad požadovanou stopu na desce.



3. Znovu stiskněte tlačítko pro spuštění raménka dolů.
 - Po stisknutí se raménko spustí na nahrávku a začne přehrávání desky.

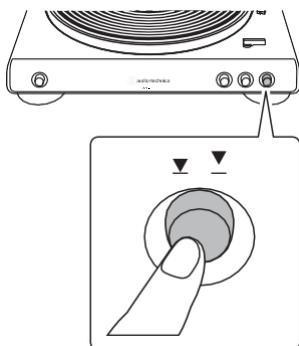

Pozastavení přehrávání

1. Snižte hlasitost reproduktorů a následně stiskněte tlačítko pro zvedání raménka.

Ukončení přehrávání

Jakmile deska dohraje do konce, raménko se zvedne a vrátí na stojánek.

Ruční ukončení přehrávání provedete následovně:

1. Snižte hlasitost reproduktorů / zesilovače.

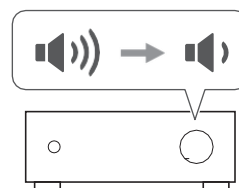

2. Stiskněte tlačítko STOP.
 - Jakmile se talíř přestane točit, raménko se automaticky vrátí na stojánek.

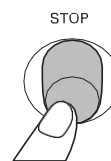

3. Odeberte desku z talíře a vraťte ji do obalu.

- Během automatického návratu raménka na stojánek (na konci desky) do jejího pohybu nijak nezasahujte.
- Znečištěnou gumovou podložku pravidelně čistěte.
- Desku po ukončení přehrávání nenechávejte na talíři, aby nedošlo k jejímu poškození / znečištění.
- Nepoužívejte stabilizátory desek.
- Nejedná se o gramofon pro DJs. Nezastavujte otáčející se talíř rukou a neotáčejte s ním v protisměru.

Péče o gramofon

Tělo gramofonu

- Před čištěním odpojte gramofon od napětí. Tělo gramofonu čistěte pouze suchým jemným hadříkem.
- Nepoužívejte žádné čisticí prostředky ani rozpouštědla.
- Ukládáte-li přístroj na delší dobu, odpojte vždy napájecí adaptér a gramofon uložte do krabice nebo jiného obalu.

Hrot přenosky

- Pokud se na hrotu přenosky zachytí nečistoty, před použitím je vždy odstraňte.
- Doporučujeme použít speciální štěteček na čištění hrotů (není součástí balení).

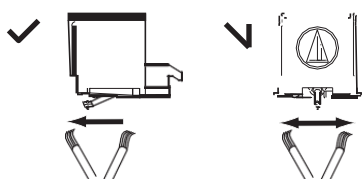

Výměna hrotu

Výměna hrotu přenosky

- Kromě snížené kvality zvuku může silně opotřebovaný hrot také poškodit nahrávku.
- Obecné pravidlo říká, že by se měl hrot měnit po 400 hodinách provozu.
- Před výměnou hrotu odpojte gramofon od napětí.

1. Pevně držte celou přenosku a hrot přenosky vytočte směrem dopředu a dolů.

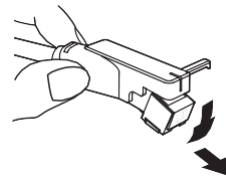

Instalace nového hrotu

1. Nový hrot nasadíte zepředu na přenosku.

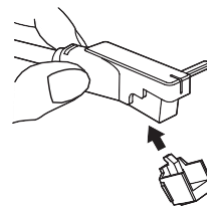

2. Zatlačte hrot jemně směrem vzhůru (ozve se cvaknutí).

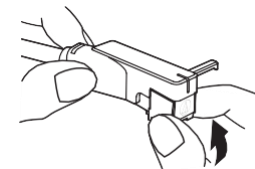

3. Mezi přenoskou a hrotem nesmí zůstat žádná viditelná vůle.

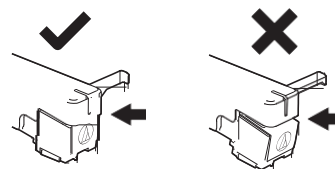

Výměna řemíku

- Řemínek je spotřební součástka gramofonu. Je nutné jej vyměnit, jakmile začne přehrávání zpomalovat nebo je nerovnoměrné. V průměru byste měli řemínek vyměňovat cca jednou ročně.
- Před výměnou řemíku odpojte gramofon od napájení.

1. Sejměte nejprve gumovou podložku.

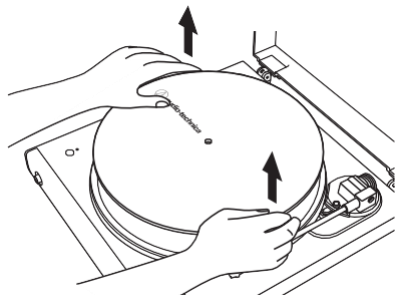

2. Sejměte talíř, otočte jej spodní stranou vzhůru a odstraňte starý řemínek.

- Talíř odpojte silným tahem vzhůru pomocí dvou otvorů.

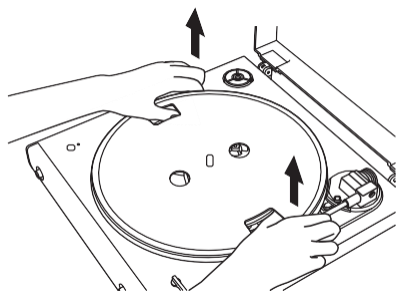

3. Na vnitřní kruh talíře navlečte nový řemínek.

- Řemínek nesmí být v žádném místě překřížený.

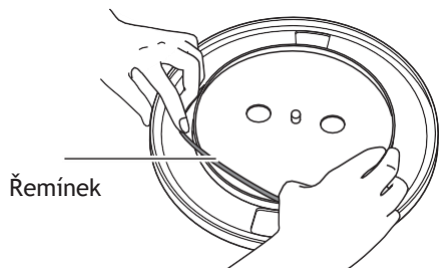

4. Talíř vraťte na středový hrot.

- Jeden z otvorů nastavte nad hřídelku hnacího motoru.

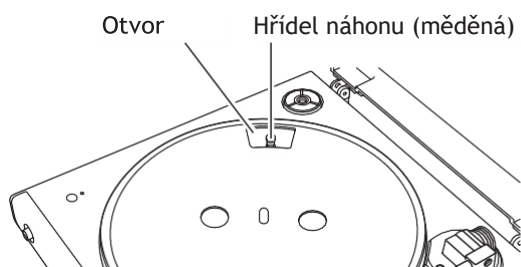

Výměna řemíku

5. Řemínek natáhněte přes hřídelku náhonu.

- Přesný popis nasazení řemíku najdete na straně 3.

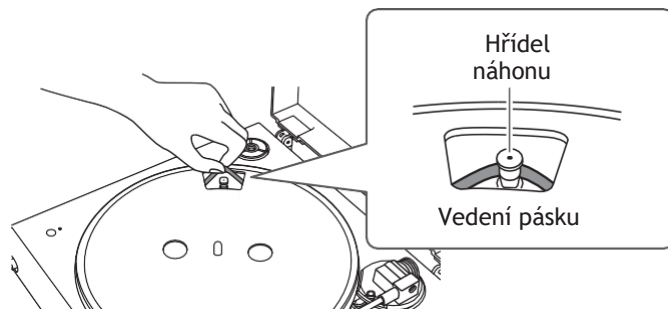

6. Několikrát otočte talířem ručně podle šipky.

- Talířem otočte podle šipky cca 10x.

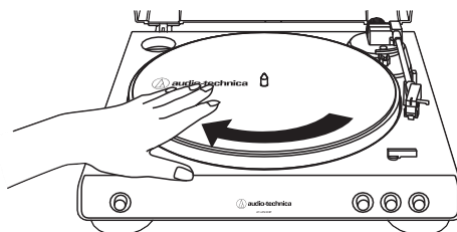

Přeprava gramofonu

Pro přepravu gramofonu použijte originální obaly. Nemáte-li k dispozici původní obal, postupujte následovně:

- Odpojte gramofon od napětí, odmontujte talíř a zabalte jej pro přepravu zvlášť.
- Nasad'te krytku hrotu přenosky.
- Pomocí lepicí pásky připevněte raménko ke stojánku.
- Gramofon obalte měkkou tkaninou / pěnou, aby při přepravě nedošlo k jeho poškození.

Řešení potíží

Problém	Řešení
Talíř se neotáčí.	<ul style="list-style-type: none">• Je napájecí zdroj zapojený v zásuvce?• Neodpojil se napájecí zdroj od gramofonu?
Talíř se otáčí, ale není slyšet zvuk, nebo je příliš slabý.	<ul style="list-style-type: none">• Nezapomněli jste sejmut kryt přenosky?• Není raménko zvednuté nad povrch desky?• Je správně nastavený předzesilovač? Je gramofon správně propojen se zesilovačem (jeho vstupy) nebo reproduktory?• Není poškozený hrot přenosky?• Jsou přenoska i hrot správně nainstalovány?• Je správně nastavený přepínač MM (VM)/MC dle použité přenosky?• Je správně nastavená síla přitlaku dle pokynů pro použitou přenosku?
Hrot přeskakuje.	<ul style="list-style-type: none">• Je správně nastavená síla přitlaku dle pokynů pro použitou přenosku?• Je správně nastavená hodnota anti-skate? Měla by odpovídat síle přitlaku.• Není použita deska příliš zvlněná?• Není deska poškrábaná?
Zvuk přeskakuje / není kvalitní.	<ul style="list-style-type: none">• Není gramofon rušen vibracemi z přístrojů v okolí? (reproduktory, podlaha, zdi)• Je gramofon umístěn na pevné a vodorovné podložce?
Při přehrávání je slyšet mnoho šumu.	<ul style="list-style-type: none">• Není na hrotu přenosky zachycený prach? K očištění hrotu použijte speciální štěteček (prodává se samostatně).
Zvuk nahrávky je zrychlený nebo zpomalený.	<ul style="list-style-type: none">• Je správně nastavená rychlost otáčení talíře? Zkontrolujte údaj na přehrávané desce.
Během přehrávání je slyšet Bzučení / bručení.	<ul style="list-style-type: none">• Je gramofon správně uzemněný? Zkontrolujte uzemnění přístroje.• Je přenosková hlava správně upevněná k raménku?

Specifications

Type	Belt-drive, fully automatic operation
Motor	DC servo-controlled
Speeds	33-1/3 RPM, 45 RPM
Turntable platter	Aluminum
Wow and flutter	< 0.25% (WTD) at 3 kHz
Signal-to-noise ratio	> 50 dB (DIN-B)
Cartridge Type	VM
Outputs levels "PHONO"	2.5 mV nominal at 1 kHz, 5 cm/sec
"LINE"	150 mV nominal at 1 kHz, 5 cm/sec
Phono pre-amp gain	36 dB nominal, RIAA equalized
Power supply requirements	100 to 240 V, 50/60 Hz, 0.6 A Max.
Power consumption	1.0 W
AC adapter	12 V, 2 A
Dimensions	359.5 mm (14.15") x 97.5 mm (3.84") x 373.3 mm (14.70") (W x H x D)
Weight	2.6 kg (5.73 lbs)
Accessories	Dust cover, Felt mat, Platter (with drive belt), 45 RPM adapter, RCA audio cable (approx. 1.2 m (3.9')), AC adapter (approx. 1.5 m (4.9'))
Replacement stylus (sold separately)	ATN3600L
Replacement belt (sold separately)	AT-LP60X exclusive belt

Specifications are subject to change without notice due to improvements.

Audio-Technica Corporation

2-46-1 Nishi-naruse, Machida, Tokyo 194-8666, Japan

www.audio-technica.com

©2019 Audio-Technica Corporation

Global Support Contact: www.at-globalsupport.com

162501371-01-02 ver.1 2019.03.01
ver.1 2019.05.15