

dji MINI 2 SE

Uživatelská příručka v1.0 2023.02

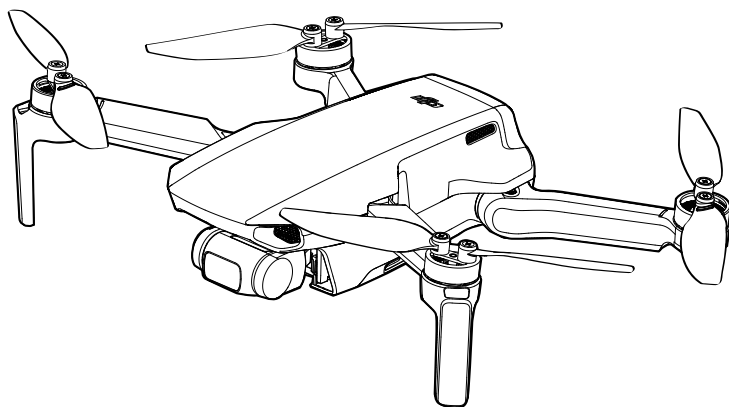

Hledání klíčových slov

Vyhledejte klíčová slova, například „baterie“ a „nainstalovat“. Pokud ke čtení tohoto dokumentu používáte Adobe Acrobat Reader, spusťte vyhledávání stisknutím kláves Ctrl + F v systému Windows nebo Command + F v systému Mac

Navigace k tématu

Zobrazte si úplný seznam témat v obsahu. Kliknutím na téma přejdete do dané sekce.

Tisk tohoto dokumentu

Tento dokument podporuje tisk ve vysokém rozlišení.

Používání této příručky

Legenda

⊘ Varování

⚠ Důležité

💡 Tipy a triky

📖 Odkazy

Než začnete

Před prvním použitím DJI™ Mini 2 SE si přečtěte následující dokumenty:

1. Uživatelská příručka
2. Průvodce rychlým startem
3. Bezpečnostní pokyny

Před prvním použitím doporučujeme shlédnout všechna výuková videa na oficiálních stránkách DJI a přečíst si bezpečnostní pokyny. Připravte se na svůj první let prostudováním průvodce rychlým startem, další informace pak najdete v této uživatelské příručce.

Videonávody

Přejděte na níže uvedenou adresu nebo naskenujte QR kód a podívejte se na výuková videa DJI Mini 2 SE, která ukazují, jak bezpečně používat DJI Mini 2 SE:

<http://www.dji.com/mini-2-se/downloads>



Stáhněte si aplikaci DJI Fly

Během letu používejte aplikaci DJI Fly. Naskenujte QR kód vpravo a stáhněte si nejnovější verzi.

Verze DJI Fly pro Android je kompatibilní s Androidem v6.0 a novějším.

Verze DJI Fly pro iOS je kompatibilní s iOS v11.0 a novějším.

* Pro zvýšení bezpečnosti je let omezen na výšku 30 metrů a vzdálenost 50 metrů, pokud není dron během letu připojen nebo přihlášen k aplikaci. To platí pro DJI Fly a všechny další aplikace kompatibilní s drony DJI.



Provozní teplota tohoto produktu je 0 °C až 40 °C. Nesplňuje standardní provozní teplotu pro použití ve vojenské kvalitě (-55 °C až 125 °C), která je nutná k překonání větší variability prostředí. Produkt provozujte vhodným způsobem a pouze pro účely, které splňují požadavky na rozsah provozních teplot dané třídy.

Obsah

Používání této příručky	2
Legenda	2
Než začnete	2
Videonávody	2
Stáhněte si aplikaci DJI Fly	2
Profil produktu	6
Úvod	6
Prohlášení MTOM	6
Příprava dronu	7
Příprava dálkového ovladače	8
Diagram dronu	9
Diagram dálkového ovladače	9
Aktivace DJI Mini 2 SE	10
Dron	12
Letové režimy	12
Indikátor stavu dronu	13
Návrat do výchozího bodu	14
Kamerový systém a infračervený snímací systém	16
Inteligentní letový režim	18
Letový zapisovač	20
Vrtule	20
Inteligentní letová baterie	21
Gimbal a kamera	25
Dálkový ovladač	28
Profil	28
Používání dálkového ovladače	28
Optimální přenosová zóna	32
Propojení dálkového ovladače	32
Varování dálkového ovladače	33
Aplikace DJI Fly	35
Domovská stránka	35
Pohled kamery	36

Let	40
Požadavky letového prostředí	40
Ovládání dronu	40
Letové limity a GEO zóny	41
Předletový kontrolní seznam	43
Automatický vzlet / přistání	43
Spuštění / zastavení motorů	44
Letový test	45
Příloha	47
Specifikace	47
Kalibrace kompasu	50
Aktualizace firmwaru	51
Poprodejní informace	51
Návod na údržbu	51
Seznam položek včetně kvalifikovaného příslušenství	52
Seznam náhradních a vyměnitelných dílů	52
Seznam bezpečnostních opatření	52
Riziko a varování	53
Zřeknutí se odpovědnosti	53
Informace EASA	54

Profil produktu

Tato část představuje DJI Mini 2 SE a uvádí seznam komponentů dronu a dálkového ovladače.

Profil produktu

Úvod

DJI Mini 2 SE se může pochlubit skládací konstrukcí a ultralehkou hmotností 246 g. Díky systému sestupného vidění a infračervenému snímání se může DJI Mini 2 SE vznášet a létat jak uvnitř, tak venku a automaticky iniciovat návrat do výchozího bodu (RTH). Díky plně stabilizovanému 3osému gimbalu a kameře s 1/2,3" senzorem natáčí DJI Mini 2 SE video v rozlišení 2,7K a 12MP fotografie. Inteligentní letový režim QuickShots nabízí pět dílčích režimů.

DJI Mini 2 SE je vybaven dálkovým ovladačem DJI RC-N1, který se může pochlubit technologií DJI OCUSYNC™ 2.0 pro přenos na velké vzdálenosti, která nabízí maximální dosah přenosu 10 km a kvalitu videa až 720p z dronu do aplikace DJI Fly na mobilním zařízení. Dálkový ovladač pracuje na frekvencích 2,4 GHz i 5,8 GHz a je schopen automaticky zvolit nejlepší přenosový kanál bez latence. Dron a kameru lze snadno ovládat pomocí vestavěných tlačítek.

Maximální rychlost letu DJI Mini 2 SE je 57,6 km/h a maximální doba letu je 31 minut, přičemž maximální provozní doba dálkového ovladače je šest hodin.



- Maximální doba letu byla testována v prostředí bez větru, při letu konzistentní rychlostí 17 km/h a maximální rychlost letu byla testována v úrovni moře za bezvětří. Tyto hodnoty jsou pouze informativní.
- Dálkový ovladač dosahuje své maximální přenosové vzdálenosti (FCC) v široce otevřeném prostoru bez elektromagnetického rušení ve výšce cca. 120 m. Maximální přenosová vzdálenost se týká maximální vzdálenosti, kterou může dron stále odesílat a přijímat. Neznamená to maximální vzdálenost, kterou může dron uletět při jednom letu. Maximální doba běhu byla testována v laboratorním prostředí a bez nabíjení mobilního zařízení. Tato hodnota má pouze informativní charakter.
- 5,8 GHz není v některých oblastech podporováno. Toto frekvenční pásmo bude v těchto oblastech automaticky deaktivováno. Dodržujte místní zákony a předpisy.

Prohlášení MTOM

DJI Mini 2 SE (model MT2SD) je kvadroptérový dron. Maximální vzletová hmotnost (MTOM) je 246 g včetně microSD karty. Pro zajištění bezpečnosti letu postupujte podle níže uvedených pokynů.

1. **NEPŘIDÁVEJTE** na dron žádné užitečné zatížení, které není součástí originálního balení nebo není způsobilé pro použití s dronem.
2. **NEPOUŽÍVEJTE** nekvalifikované náhradní díly, jako jsou vrtule, inteligentní letové baterie atd.
3. Dron **NELZE** dodatečně dovybavit.

Příprava dronu

Před zabalením dronu jsou všechna ramena dronu složena. Rozložte dron podle následujících pokynů.

1. Demontujte držák vrtule.
2. Odstraňte chránič gimbalu z kamery.
3. V následujícím pořadí rozložte přední ramena, zadní ramena a všechny vrtule.

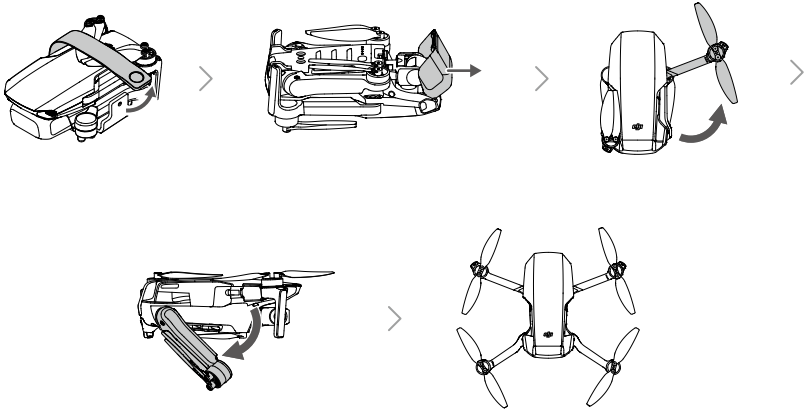

4. Všechny inteligentní letové baterie jsou před odesláním v režimu hibernace, aby byla zajištěna bezpečnost. K nabíjení a prvotní aktivaci inteligentních letových baterií použijte USB nabíječku.

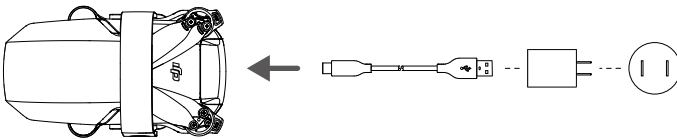

- Kryt gimbalu a držák vrtulí je doporučeno nasadit vždy, když dron není používán.



- Držák vrtulí a USB nabíječka jsou součástí balení pouze u kombo balíčku.
- Nejprve rozložte přední ramena, pak až zadní.
- Před zapnutím dronu se ujistěte, že je kryt gimbalu sejmutý a že jsou rozevřena všechna ramena, jinak by to mohlo ovlivnit autodiagnostiku dronu.

Příprava dálkového ovladače

1. Vyjměte ovládací páčky z úložných slotů na dálkovém ovladači a přišroubujte je na místo.
2. Vytáhněte držák mobilního zařízení. Vyberte vhodný kabel dálkového ovladače podle typu mobilního zařízení. Kabely s konektory Lightning, Micro USB a USB-C jsou součástí balení. Připojte konec kabelu bez loga dálkového ovladače k mobilnímu zařízení. Zkontrolujte, zda je mobilní zařízení bezpečně upevněné.

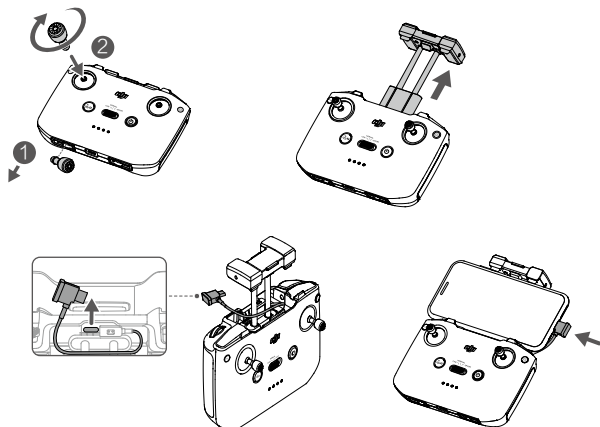

- Pokud se při používání mobilního zařízení Android zobrazí výzva k připojení USB, vyberte možnost pouze nabíjení. V opačném případě může dojít k selhání připojení.

Diagram dronu

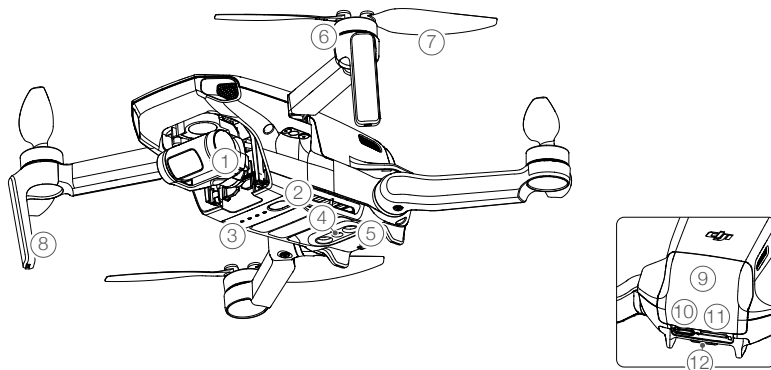

- | | |
|--------------------------------|------------------------------|
| 1. Gimbal a kamera | 7. Vrtule |
| 2. Tlačítko napájení | 8. Antény |
| 3. LED diody stavu baterie | 9. Kryt bateriového prostoru |
| 4. Systém dolního vidění | 10. USB-C Port |
| 5. Infračervený snímací systém | 11. Slot pro microSD kartu |
| 6. Motory | 12. Indikátor stavu dronu |

Diagram dálkového ovladače

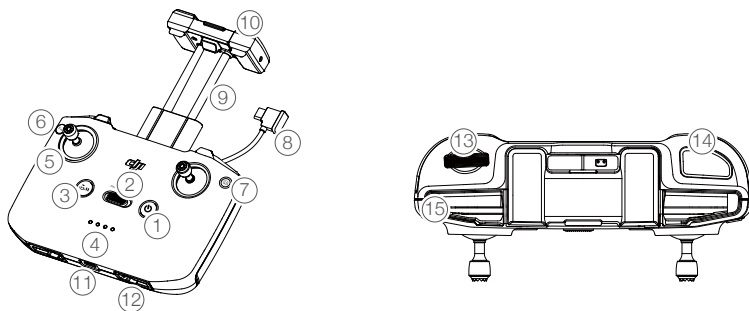

- | | |
|---|---|
| 1. Tlačítko napájení
Jedním stisknutím zkontrolujte aktuální úroveň nabití baterie. Stiskněte jednou, potom znovu a podržte pro zapnutí nebo vypnutí dálkového ovladače. | 3. Tlačítko Pozastavení letu / Návrat do výchozího bodu (RTH)
Jedním stisknutím zajistíte, aby se dron zabrzdil a vznášel se na místě (pouze pokud je k dispozici systém GPS nebo systém dolního vidění). Stisknutím a podržením tlačítka spustíte RTH. Dron se vrací do posledního zaznamenaného domovského bodu. Opětovným stisknutím zrušíte RTH. |
| 2. Přepínač letového režimu
Přepíná mezi režimy Sport, Normal a Cine. | |

4. **Indikátory stavu baterie**
Zobrazuje aktuální úroveň nabití baterie dálkového ovladače.
5. **Ovládací páčka**
K ovládání pohybu dronu použijte ovládací páčky. Nastavte režim ovládací páky v DJI Fly. Ovládací páky jsou odnímatelné a snadno skladovatelné.
6. **Prizpůsobitelné tlačítko**
Jedním stisknutím gímbal vyklopíte nebo jej nakloníte dolů (výchozí nastavení). Tlačítko lze nastavit v DJI Fly.
7. **Přepínač Foto / Video**
Jedním stisknutím přepnete mezi režimem fotografie a videa.
8. **Kabel dálkového ovladače**
Připojte se k mobilnímu zařízení a připojte video pomocí kabelu dálkového ovladače. Vyberte kabel podle mobilního zařízení.
9. **Držák mobilního zařízení**
Slouží k bezpečnému připojení mobilního zařízení k dálkovému ovladači.
10. **Antény**
Přenos řízení dronu a bezdrátového video signálu.
11. **Port USB-C**
Pro nabíjení a připojení dálkového ovladače k počítači.
12. **Úložný slot pro ovládací páčky**
Pro uložení ovládacích páček.
13. **Otočný ovladač**
Ovládá náklon kamery. Stisknutím a podržením přizpůsobitelného tlačítka můžete pomocí otočného ovladače upravit přiblížení v režimu videa.
14. **Tlačítko spouště / záznamu**
Jedním stisknutím fotografujte nebo spusťte nebo zastavte nahrávání.
15. **Slot pro mobilní zařízení**
Slouží k zabezpečení mobilního zařízení.

Aktivace DJI Mini 2 SE

Před prvním použitím vyžaduje DJI Mini 2 SE aktivaci. Po zapnutí letadla a dálkového ovladače aktivujte DJI Mini 2 SE pomocí DJI Fly podle pokynů na obrazovce. K aktivaci je nutné připojení k internetu.

Dron

DJI Mini 2 SE obsahuje letový ovladač, systém stahování videa, kamerový systém, pohonný systém a inteligentní letovou baterii..

Dron

DJI Mini 2 SE obsahuje letový ovladač, systém stahování videa, kamerový systém, pohonný systém a inteligentní letovou baterii.

Letové režimy

DJI Mini 2 SE má tři letové režimy plus čtvrtý letový režim, na který se dron přepne v určitých scénářích. Letové režimy lze přepínat pomocí přepínače Letový režim na dálkovém ovladači.

Režim Normal: Dron využívá GPS a spodní kamerový systém, aby se lokalizoval a stabilizoval. V tomto režimu je povolen režim Inteligentní let. Když je signál GPS silný, dron použije GPS k lokalizaci a stabilizaci. Když je GPS slabé a světelné podmínky jsou dostatečné, použije dron k lokalizaci a stabilizaci spodní kamerový systém. Je-li aktivován spodní kamerový systém a světelné podmínky jsou dostatečné, je max. úhel letové výšky 25° a maximální rychlost letu 10 m/s.

Režim Sport: Ve tomto režimu používá dron k určování polohy GPS a spodní kamerový systém. V režimu Sport jsou reakce dronu optimalizovány na agilitu a rychlost, díky čemuž lépe reaguje na pohyby páček. Maximální rychlost letu je 16 m/s, maximální rychlost výstupu je 5 m/s a maximální rychlost sestupu je 3,5 m/s.

Režim Cine: Tento režim vychází z režimu Normal s omezenou rychlostí letu, což dron během natáčení činí stabilnějším. Maximální rychlost letu je 6 m/s, maximální rychlost vzestupu 2 m/s a maximální rychlost sestupu 1,5 m/s.

Dron se automaticky přepne do režimu Attitude (ATTI), pokud není k dispozici nebo je vypnut spodní kamerový systém a pokud je signál GPS slabý nebo dochází k rušení kompasu. V režimu ATTI může být dron snadněji ovlivněn okolím. Faktory prostředí, jako je vítr, mohou mít za následek vodorovné posunutí, které může představovat nebezpečí, zejména při létání ve stísněných prostorech. Dron se v tomto režimu nemůže automaticky polohovat ani brzdit, proto by měl pilot s dronem co nejdříve přistát, aby se předešlo nehodám.



- Dron nemůže na své trase automaticky detekovat překážky. Pilot by měl zůstat pozorný vůči okolnímu prostředí a řídit dron tak, aby se vyhnul překážkám.
- Maximální rychlost a brzdná dráha dronu se v režimu Sport výrazně zvyší. Za bezvětří je vyžadována minimální brzdná dráha 30 m.
- Rychlost klesání se v režimu Sport výrazně zvyšuje. Za bezvětří je vyžadována minimální brzdná dráha 10 m.
- Odezva dronu se v režimu Sport výrazně zvyšuje, což znamená, že i malý pohyb ovládací páčky na dálkovém ovladači se zásadně promítne do pohybu dronu. Během letu buďte ostražití a udržujte dostatečný manévrovací prostor.
- Během režimu videa v režimu Normal nebo Cine je rychlost letu omezena, když je pozice gimbalu blízka -90 ° nebo 0 °, aby bylo zajištěno stabilní snímání. Pokud je silný vítr, omezení bude deaktivováno, aby se zlepšil odpor dronu vůči větru. Ve výsledku může gimbal během záznamu vibrovat.

Indikátor stavu dronu

DJI Mini 2 SE má indikátor stavu dronu, který zobrazuje stav systému řízení letu dronu. Další informace o indikátoru stavu dronu naleznete v tabulce níže.

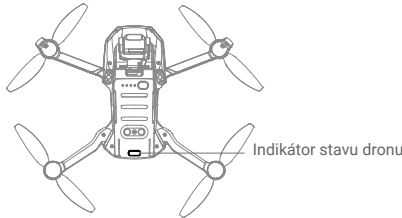



Stav indikátoru stavu dronu



Normální stavy		
.....	Bliká střídavě červeně, žlutě, zeleně, modře a fialově	Zapnutí a provedení autodiagnostických testů
.....	Pomalou bliká fialově	Zahřívání
.....	Pomalou bliká zeleně	GPS povolena
.....	Opakovaně bliká dvakrát zeleně	Spodní kamerový systém povolen
.....	Pomalou bliká žlutě	GPS a spodní kamerový systém zakázány (aktivován režim ATTI)
.....	Rychle bliká zeleně	Brzdění
Varovné stavy		
.....	Rychle bliká žlutě	Signál dálkového ovladače ztracen
.....	Pomalou bliká červeně	Nízký stav baterie
.....	Rychle bliká červeně	Kritický nízký stav baterie
.....	Bliká červeně	Chyba IMU
—	Svítil červeně	Kritická chyba
.....	Střídavě bliká červeně a žlutě	Vyžadována kalibrace kompasu

Návrat do výchozího bodu

Funkce Návratu do výchozího bodu (RTH) navede dron na poslední zaznamenaný výchozí bod, a pokud je signál GPS silný, dron přistane. Existují tři typy RTH: Chytré RTH, RTH při nízké baterii a RTH při selhání. Pokud dron úspěšně zaznamenal výchozí bod a signál GPS je silný, RTH se spustí, pokud buďto uživatel spustí Chytré RTH, stav baterie dronu je nízký nebo pokud dojde ke ztrátě spojení mezi dronem a dálkovým ovladačem. RTH se také spustí v jiných neobvyklých situacích, například když dojde ke ztrátě přenosu videa.

	GPS	Popis
Výchozí bod		Výchozí domovský bod je první místo, kde dron přijal silný nebo středně silný signál GPS (ikona svítí bíle). Před letem se doporučuje počkat, dokud nebude výchozí bod úspěšně zaznamenan. Po zaznamenaní výchozího bodu začne indikátor stavu dronu blikat zeleně a v aplikaci DJI Fly se zobrazí výzva. Pokud je nutné aktualizovat výchozí bod během letu (například pokud uživatel změní polohu), lze výchozí bod aktualizovat ručně v části Bezpečnost v Nastavení systému v aplikaci DJI Fly.

Chytré RTH

Pokud je signál GPS dostatečný, lze pomocí Chytrého RTH přivést letadlo zpět do domovského bodu. Chytré RTH se spouští buď klepnutím na  v aplikaci DJI Fly, nebo stisknutím a podržením tlačítka RTH na dálkovém ovladači. Chytré RTH ukončíte klepnutím na  v aplikaci DJI Fly nebo stisknutím tlačítka RTH na dálkovém ovladači.

RTH při nízkém stavu baterie

Aby se zabránilo zbytečnému nebezpečí kvůli nedostatku energie, DJI Mini 2 SE inteligentně určí, zda je aktuální úroveň nabití baterie dostatečná pro návrat do výchozího bodu na základě aktuální polohy. Funkce RTH při nízkém stavu baterie se spustí, když se inteligentní letová baterie vybije natolik, že to může ovlivnit bezpečný návrat dronu.

Uživatel může zrušit RTH stisknutím tlačítka RTH na dálkovém ovladači. Pokud je RTH zrušen po varování o nízké úrovni nabití baterie, nemusí mít inteligentní letová baterie dostatek energie pro bezpečné přistání dronu, což může vést k havárii nebo ztrátě dronu.

Pokud je úroveň nabití baterie velmi nízká, dron automaticky přistane. Automatické přistání nelze zrušit, ale pomocí dálkového ovladače lze měnit vodorovný pohyb a rychlost klesání dronu během přistání (rychlost klesání nelze nastavit, pokud úroveň nabití baterie vystačí pouze na klesání z aktuální výšky).



Pokud je úroveň nabití Inteligentní letové baterie příliš nízká a není dostatek energie pro návrat do výchozího bodu, co nejdříve s dronem přistaňte. V opačném případě dron spadne, když mu dojde energie, což může mít za následek poškození dronu a další potenciální nebezpečí.

RTH při selhání

V aplikaci DJI Fly mohou uživatelé nastavit akci dronu jako Návrat do výchozího bodu, Přistání nebo Vznášení se při ztrátě signálu dálkového ovladače. Pokud byla akce nastavena jako Návrat do výchozího bodu a pokud byl zaznamenán výchozí bod, signál GPS je dobrý a kompas funguje normálně, po ztrátě signálu dálkového ovladače na více než 11 sekund se automaticky aktivuje funkce RTH při selhání.

Dron se vrátí o 50 m zpět po původní trase letu a vystoupá do současné výšky RTH, aby vstoupil do režimu přímé RTH. Když dron letí zpět po původní trase letu a je méně než 20 m od výchozího bodu, přestane s letem zpět po původní trase letu a vstoupí do režimu přímé RTH v aktuální výšce.

Pokud se během RTH obnoví signál dálkového ovladače, dron přejde do režimu přímé RTH nebo v něm zůstane.

Další scénáře RTH

Pokud během letu dojde ke ztrátě signálu video spojení, zatímco dálkový ovladač je stále schopen ovládat pohyby dronu, zobrazí se výzva k zahájení RTH. RTH lze zrušit.

Postup RTH (Přímé RTH)

1. Je zaznamenán výchozí bod.
2. Dojete ke spuštění RTH.
3. a. Pokud se dron při zahájení RTH nachází ve vzdálenosti menší než 20 m od výchozího bodu, bude se vznášet na místě a nevrátí se zpět do výchozího bodu.
b. Pokud je dron při zahájení RTH dále než 20 m od výchozího bodu, vystoupá do aktuální výšky RTH a vrátí se do výchozího bodu horizontální rychlostí 10,5 m/s. Pokud je aktuální výška vyšší než výška RTH, dron poletí do výchozího bodu v aktuální výšce.
4. Po dosažení výchozího bodu dron přistane a motory se zastaví.



- Dron se nemůže vrátit do domovského bodu, pokud je signál GPS slabý nebo nedostupný. Pokud signál GPS zeslábně nebo nebude k dispozici po spuštění RTH, dron se bude před přistáním chvíli vznášet na místě.
 - Před každým letem je důležité nastavit vhodnou nadmořskou výšku RTH. Spustíte DJI Fly a nastavíte nadmořskou výšku RTH. Pokud je u Chytrého RTH a RTH při nízkém stavu baterie aktuální nadmořská výška dronu menší než nadmořská výška RTH, automaticky nejprve vystoupá do výšky RTH. Pokud nadmořská výška dronu dosáhne nebo je vyšší než nadmořská výška RTH, poletí do výchozího bodu ve své aktuální nadmořské výšce.
 - Během RTH lze rychlost, výšku a orientaci dronu ovládat pomocí dálkového ovladače, pokud je signál dálkového ovladače normální. Dálkový ovladač však nelze použít k otáčení doleva nebo doprava. Když dron stoupá nebo letí dopředu, může uživatel stisknout ovládací páčku zcela v opačném směru, aby dron opustil RTH a vznášel se na místě.
 - GEO zóny ovlivní RTH. Pokud dron během RTH vletí do GEO zóny, bude se vznášet na místě.
 - Pokud je rychlost větru příliš vysoká, dron nemusí být schopen návratu do výchozího bodu. Létejte opatrně.
-

Ochrana přistání

Ochrana přistání se aktivuje během Chytrého RTH a automatického přistání.

1. Během ochrany přistání bude dron automaticky detekovat vhodný podklad pro opatrné přistání.
2. Pokud je země vyhodnocena jako nevhodná pro přistání, DJI Mini 2 SE se bude vznášet a čekat na potvrzení pilota.
3. Pokud ochrana přistání není funkční, DJI Fly zobrazí výzvu k přistání, když dron klesne pod 0,5 m. Klepnutím na potvrzení nebo zatažením páčky plynu přistanete.

Kamerový systém a infračervený snímací systém

DJI Mini 2 SE je vybaven spodním kamerovým systémem a infračerveným snímacím systémem. Spodní kamerový systém se skládá z jedné kamery a infračervený snímací systém ze dvou 3D infračervených modulů. Spodní kamerový systém a systém infračerveného snímání pomáhají dronu udržovat aktuální polohu, přesněji se vznášet na místě a létat uvnitř nebo v jiných prostředích, kde není k dispozici GPS.

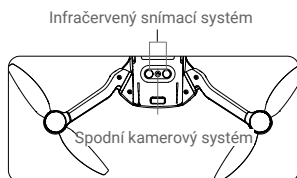

Detekční pole

Spodní kamerový systém pracuje nejlépe, když je dron ve výšce 0,5 až 10 m a jeho provozní dosah je 0,5 až 30 m.

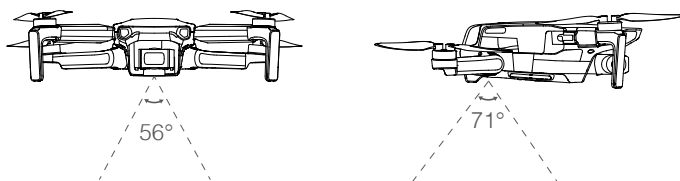

Používání kamerových systémů

Pokud není GPS k dispozici, aktivuje se spodní kamerový systém, pokud má povrch jasnou texturu a je dostatečně osvětlen. Spodní kamerový systém funguje nejlépe, když je dron ve výšce od 0,5 do 10 m. Pokud je dron výše než 10 m, může to kamerový systém ovlivnit. Je nutná zvláštní opatrnost.

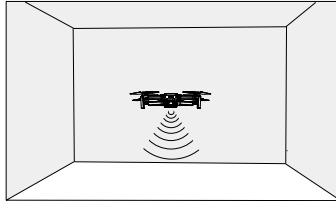

Při používání spodního kamerového systému postupujte podle následujících pokynů:

1. Ujistěte se, že je dron v režimu Normal nebo Cine. Zapněte dron.
2. Dron se po vzletnutí vznáší na místě. Indikátor stavu dronu dvakrát blikne zeleně, což znamená, že spodní kamerový systém funguje.



- Věnujte pozornost prostředí letu. Spodní kamerový systém a systém infračerveného snímání fungují pouze za omezených podmínek a nemohou nahradit lidskou kontrolu a úsudek. Během letu vždy věnujte pozornost okolnímu prostředí a varováním v aplikaci DJI Fly a buďte zodpovědní za udržování kontroly nad dronem.
- Pokud je k dispozici GPS, je maximální povolená výška vznášení nastavena na 5 m.
- Spodní kamerový systém nemusí správně fungovat, když dron letí nad vodou. Proto nemusí být schopen se při přistání aktivně vyhýbat vodě. Doporučuje se neustále udržovat kontrolu nad letem, činit přiměřené úsudky podle okolního prostředí a nespolehat se jen na spodní kamerový systém.
- Upozorňujeme, že spodní kamerový systém a systém infračerveného snímání nemusí fungovat správně, pokud dron letí příliš rychle. Systém infračerveného snímání se projeví pouze pokud rychlost letu nepřesáhne 12 m/s.
- Spodní kamerový systém nemůže správně fungovat na površích, které nemají jasné variace vzorů nebo při slabém světle. Spodní kamerový systém nemůže správně fungovat v žádné z následujících situací. Používejte dron opatrně.

- a) Létání nad jednobarevnými povrchy (např čistě černá, čistě bílá, čistě zelená).
- b) Létání nad vysoce reflexními povrchy.
- c) Létání nad vodou nebo průhlednými povrchy.
- d) Létání nad pohyblivými povrchy nebo předměty.
- e) Létání v oblasti, kde se osvětlení často nebo drasticky mění.
- f) Létání nad extrémně tmavými (<10 lux) nebo jasnými (> 40 000 lux) povrchy.
- g) Létání nad povrchy, které silně odrážejí nebo absorbují infračervené vlny (např zrcadla).
- h) Létání nad povrchy bez jasných vzorů nebo textury. (např. elektrické stožáry).
- i) Létání nad povrchy s opakujícími se stejnými vzory nebo texturami (např. dlaždice se stejným vzorem).
- j) Létání přes překážky s malými povrchy (např. větve stromů).



- Sensory udržujte vždy čisté. NEUPRAVUJTE senzory. NEPOUŽÍVEJTE dron v prostředí s prachem a vlhkostí. NEZAKRÝVEJTE systém infračerveného snímání.
- NELÉTEJTE, když prší, je smog nebo je viditelnost nižší než 100 m.
- Před každým vzletem zkontrolujte níže uvedené údaje:
 - a) Přesvědčte se, že na infračerveném snímacím systému nebo spodním kamerovém systému nejsou žádné nálepky nebo jiné překážky.
 - b) Pokud jsou na infračerveném snímacím systému nebo spodním kamerovém systému nečistoty, prach nebo voda, očistěte je měkkým hadříkem. NEPOUŽÍVEJTE žádné čisticí prostředky, které obsahují alkohol.
 - c) Pokud dojde k poškození skla infračerveného snímacího systému nebo spodního kamerového systému, kontaktujte podporu DJI.

Inteligentní letové režimy

QuickShots

Režimy snímání QuickShot zahrnují Dronie, Rocket, Circle, Helix a Boomerang. DJI Mini 2 nahrává podle zvoleného režimu fotografování a automaticky generuje krátké video. Video lze prohlížet, upravovat nebo rovnou sdílet na sociálních sítích.



Dronie: Dron letí vzad a stoupá, s kamerou zaměřenou na určený předmět.



Rocket: Dron stoupá, s kamerou směřující dolů.



Circle: Dron krouží kolem předmětu.



Helix: Dron stoupá a krouží kolem předmětu.



Boomerang: Dron letí kolem předmětu po oválné dráze letu, stoupá, když letí pryč od výchozího bodu a klesá, když se vrací zpět. Výchozí bod letadla tvoří jeden konec dlouhé osy oválu, zatímco druhý konec oválu je na opačné straně předmětu, než je výchozí bod. Při používání Boomerangu zajistěte dostatečný prostor. Kolem dronu ponechejte poloměr nejméně 30 metrů a nad dronem alespoň 10 metrů.

Používání QuickShots

1. Zkontrolujte, zda je inteligentní letová baterie dostatečně nabitá. Vzlétněte a vznášejte se nejméně 2 m nad zemí.

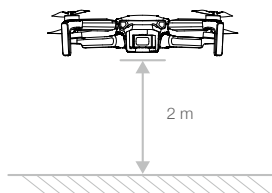

2. V aplikaci DJI Fly klepněte na ikonu režimu snímání, vyberte QuickShots a postupujte podle pokynů. Ujistěte se, že rozumíte způsobu používání režimu snímání a že v okolí nejsou žádné překážky.

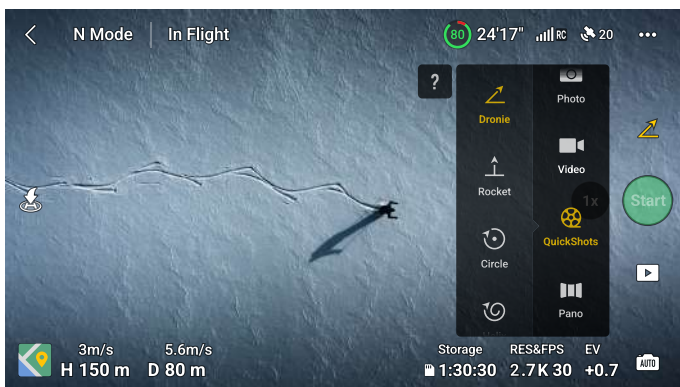

3. Zvolte režim snímání, vyberte svůj cílový objekt v pohledu kamery klepnutím na kruh na předmětu nebo přetažením pole kolem předmětu a klepnutím na Spustit spusťte snímání (Jako cílový objekt je doporučeno zvolit člověka, nikoli budovu). Po dokončení snímání se dron vrátí zpět do své původní polohy.
4. Klepnutím na  zobrazíte krátké video nebo původní video. Po stažení můžete video upravit nebo sdílet na sociálních sítích.

Ukončení programu QuickShots

Jedním stisknutím tlačítka Pozastavení letu / RTH nebo klepnutím na  v aplikaci DJI Fly ukončíte QuickShots. Dron se bude vznášet na místě.





- QuickShots použijte na místech, která jsou mimo budovy a jiné překážky. Ujistěte se, že v dráze letu nejsou žádní lidé, zvířata ani jiné překážky.
- Věnujte pozornost předmětům v okolí dronu a pomocí dálkového ovladače zabraňte kolizím s dronem.
- **NEPOUŽÍVEJTE QuickShots v žádné z následujících situací:**
 - a) Pokud je objekt delší dobu blokován nebo mimo přímou viditelnost.
 - b) Je-li objekt vzdálen více než 50 m od dronu.
 - c) Pokud je objekt barevně nebo vzorově podobný okolí.
 - d) Když je objekt ve vzduchu.
 - e) Když se objekt pohybuje rychle.
 - f) Pokud je osvětlení extrémně nízké (< 300 luxů) nebo vysoké (> 10 000 luxů).
- **NEPOUŽÍVEJTE QuickShot na místech, která jsou blízko budov nebo kde je slabý signál GPS, jinak bude dráha letu nestabilní.**
- Při používání QuickShots dodržujte místní zákony a předpisy o ochraně osobních údajů.

Letový zapisovač

Letová data včetně letové telemetrie, informací o stavu dronu a dalších parametrů se automaticky ukládají do interního záznamníku dat dronu. K datům lze přistupovat pomocí aplikace DJI Assistant 2 (Consumer Drones Series).

Vrtule

Existují dva typy vrtulí DJI Mini 2, které jsou navrženy tak, aby se otáčely v různých směrech. K označení, které vrtule by měly být připojeny ke kterým motorům, jsou užity značky. Dvě vrtule připojené k jednomu motoru jsou stejné.

Vrtule	Označené	Neoznačené
Ilustrace		
Montážní poloha	Připevněte k motorům na označených ramenech	Připevněte k motorům na neoznačených ramenech

Připevnění vrtulí

Připevněte vrtule se značkami k motorům na označených ramenech a neoznačené vrtule k motorům na neoznačených ramenech. Pomocí šroubováku namontujte vrtule. Ujistěte se, že jsou vrtule bezpečně upevněné.

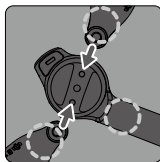
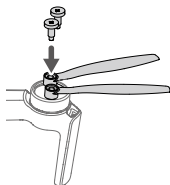

Neozačené

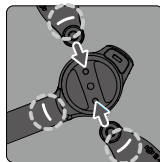

Označené

Odpojení vrtulí

Pomocí šroubováku odpojte vrtule od motorů.



- Lopatky vrtulí jsou ostré. Zacházejte s nimi opatrně.
- Šroubovák se používá pouze k připevnění vrtulí. **NEPOUŽÍVEJTE** jej k demontáži dronu.
- Pokud je vrtule poškozená, sejměte obě vrtule a šrouby na příslušném motoru a vyřaďte je. Použijte dvě nové vrtule ze stejného balení. **NEMÍCHEJTE** s vrtulemi v jiných baleních.
- Používejte pouze oficiální vrtule DJI. **NEMÍCHEJTE** typy vrtulí.
- V případě potřeby si kupte vrtule samostatně.
- Před každým letem se ujistěte, že jsou vrtule bezpečně nainstalovány. Zkontrolujte, zda jsou šrouby na vrtulích dotaženy po každých 30 hodinách letu (přibližně 60 letů).

- ⚠ • Před každým letem se ujistěte, že jsou všechny vrtule v dobrém stavu. NEPOUŽÍVEJTE zastaralé, odštípnuté nebo zlomené vrtule.
- Nepřibližujte se k rotujícím vrtulím a motorům, aby nedošlo ke zranění.
- Při skladování umístěte dron správně. K fixaci vrtulí se doporučuje použít držáky vrtulí. Během přepravy nebo skladování NEMAČKEJTE ani neohýbejte vrtule.
- Ujistěte se, že jsou motory bezpečně namontovány a plynule se otáčejí. Okamžitě přistaňte s dronem, pokud se motor zasekne a nemůže se volně otáčet.
- NEPOKOUŠEJTE SE upravovat konstrukci motorů.
- NEDOTÝKEJTE se motorů po letu, mohou být horké.
- NEBLOKUJTE žádný z ventilačních otvorů na motorech nebo na těle dronu.
- Zkontrolujte, zda ESC znějí po zapnutí normálně.

Inteligentní letová baterie

Inteligentní letová baterie v DJI Mini 2 SE je 7,7 V, 2 250 mAh baterie s funkcí inteligentního nabíjení a vybíjení.

Funkce baterie

1. Vyvážené nabíjení: během nabíjení se napětí článků baterie automaticky vyrovnávají.
2. Funkce automatického vybíjení: aby se zabránilo bobtnání, baterie se automaticky vybije na přibližně 96 % úrovně nabití, když je jeden den v nečinnosti, a automaticky se vybije na přibližně 72 % úrovně nabití, když je devět dní v nečinnosti. Během vybíjení je normální, že z baterie vychází mírné teplo.
3. Ochrana proti přebíjení: baterie se přestane nabíjet automaticky, jakmile je plně nabitá.
4. Detekce teploty: Aby se zabránilo poškození, baterie se nabíjí, pouze když je teplota mezi 5 °C a 40 °C. Nabíjení se automaticky zastaví, pokud teplota baterie během procesu nabíjení překročí 50 °C.
5. Ochrana proti nadproudu: baterie se přestane nabíjet, pokud je detekován nadměrný proud.
6. Ochrana proti přílišnému vybití: vybíjení se zastaví automaticky, aby se zabránilo nadměrnému vybití, když baterie není v provozu. Pokud je baterie v provozu, není ochrana proti přílišnému vybití aktivována.
7. Ochrana proti zkratu: napájení se automaticky přeruší, pokud je detekován zkrat.
8. Ochrana před poškozením baterie: DJI Fly zobrazí varovnou výzvu, když je detekováno poškození článku baterie.
9. Režim hibernace: pokud je napětí článků baterie nižší než 3,0 V nebo úroveň nabití baterie nižší než 10%, přepne se baterie do režimu hibernace, aby se zabránilo nadměrnému vybití. Aby se baterie probudila z hibernace, nabijte ji.
10. Komunikace: informace o napětí, kapacitě a proudu baterie jsou přenášeny do dronu.

- ⚠ • Před použitím si přečtěte prohlášení o vyloučení odpovědnosti a bezpečnostní pokyny DJI Mini 2 SE a štítky na baterii. Uživatelé přebírají plnou odpovědnost za veškeré použití a provoz.

Používání baterie



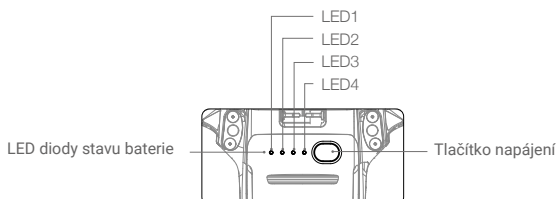

Kontrola stavu baterie

Jedním stisknutím tlačítka napájení zkontrolujte stav baterie.



 Indikátory stavu baterie zobrazují úroveň nabití baterie během nabíjení a vybití. Stav indikátoru jsou definovány takto:

LED svítí.  LED bliká. LED nesvítí.

LED1	LED2	LED3	LED4	Úroveň baterie
<input type="radio"/>	<input type="radio"/>	<input type="radio"/>	<input type="radio"/>	Úroveň baterie > 88%
<input type="radio"/>	<input type="radio"/>	<input type="radio"/>		75% < úroveň baterie ≤ 88%
<input type="radio"/>	<input type="radio"/>	<input type="radio"/>	<input type="radio"/>	63% < úroveň baterie ≤ 75%
<input type="radio"/>	<input type="radio"/>		<input type="radio"/>	50% < úroveň baterie ≤ 63%
<input type="radio"/>	<input type="radio"/>	<input type="radio"/>	<input type="radio"/>	38% < úroveň baterie ≤ 50%
<input type="radio"/>		<input type="radio"/>	<input type="radio"/>	25% < úroveň baterie ≤ 38%
<input type="radio"/>	<input type="radio"/>	<input type="radio"/>	<input type="radio"/>	13% < úroveň baterie ≤ 25%
	<input type="radio"/>	<input type="radio"/>	<input type="radio"/>	0% < úroveň baterie ≤ 13%

Zapnutí / vypnutí

Chcete-li baterii zapnout nebo vypnout, stiskněte jednou tlačítko napájení, poté znovu stiskněte a podržte dvě sekundy. LED diody úrovně baterie zobrazují úroveň baterie, když je dron zapnutý.

Stiskněte jednou tlačítko napájení a čtyři LED diody stavu baterie budou po dobu tří sekund blikat. Pokud LED 3 a 4 blikají současně, bez stisknutí tlačítka napájení, znamená to, že je baterie nesprávně vložena. Vložte inteligentní letovou baterii znovu a ujistěte se, že je bezpečně namontována.

Upozornění na nízkou teplotu

1. Kapacita baterie je výrazně snížena při létání v prostředí s nízkou teplotou (0 až 5°C). Pro zahřátí baterie se doporučuje nechat dron na chvíli vznášet na místě. Před vzletem baterii plně nabijte.
2. Abyste zajistili optimální výkon baterie, udržujte teplotu baterie nad 20°C.
3. Snížená kapacita baterie v prostředí s nízkou teplotou snižuje odolnost dronu proti větru. Létejte opatrně.
4. Při létání ve vysoké nadmořské výšce buďte obzvláště opatrní.



- V chladném prostředí vložte baterii do prostoru pro baterie a zapněte dron, aby se před vzletem zahřál.

Nabíjení baterie

Před každým letem inteligentní letovou baterii plně nabíjte. Doporučujeme používat nabíjecí zařízení dodávaná společností DJI, například DJI Mini 2 SE Two-way Charging Hub, DJI 30W USB-C Charger nebo jiné USB Power Delivery nabíječky.

1. Připojte nabíječku USB ke zdroji střídavého proudu (100–240 V, 50/60 Hz). V případě potřeby použijte napájecí adaptér.
2. Připojte dron k USB nabíječce.
3. LED diody stavu baterie zobrazují aktuální úroveň nabití baterie během nabíjení.
4. Inteligentní letová baterie je plně nabitá, když svítí všechny LED diody úrovně nabití baterie. Když je baterie plně nabitá, odpojte USB nabíječku.

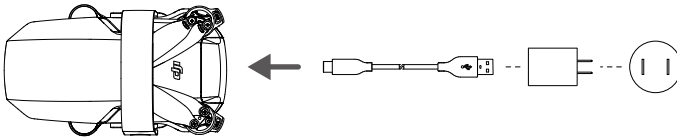

















- Baterii nelze nabíjet, pokud je dron zapnutý.
- **NENABÍJEJTE** inteligentní letovou baterii ihned po letu, protože její teplota může být příliš vysoká. Před dalším nabíjením počkejte, až se ochladí na pokojovou teplotu.
- Nabíječka zastaví nabíjení baterie, pokud teplota článků baterie není v provozním rozsahu 5 až 40°C. Ideální teplota nabíjení je 22 až 28°C.
- Z důvodu zachování zdraví baterie ji plně nabíjte alespoň jednou za tři měsíce.
- K nabíjení je doporučeno použít nabíječku USB QC2.0 nebo PD2.0. DJI nepřebírá žádnou odpovědnost za škody způsobené používáním nabíječky, která nesplňuje stanovené požadavky.



- Při použití nabíječky DJI 18W USB je doba nabíjení přibližně 1 hodina a 22 minut.
- Během přepravy nebo skladování se doporučuje vybit inteligentní letové baterie na 30% nebo méně. Toho lze dosáhnout letem venku, dokud není úroveň nabití baterie nižší než 30%.
- V rozbočovači pro nabíjení baterií lze nabíjet až tři baterie. Další informace o produktu Battery Charging Hub najdete v oficiálním internetovém obchodě DJI.

Níže uvedená tabulka zobrazuje úroveň nabití baterie během nabíjení.

LED1	LED2	LED3	LED4	Úroveň baterie
				0% < úroveň baterie ≤ 50%
				50% < úroveň baterie ≤ 75%
				75% < úroveň baterie < 100%
				Plně nabitó

-  • Blikající frekvence LED diod úrovně nabití baterie se bude lišit při použití různých USB nabíječek. Pokud je rychlost nabíjení vysoká, LED diody stavu baterie rychle blikají. Pokud je rychlost nabíjení extrémně nízká, LED diody stavu baterie budou pomalu blikat (jednou za dvě sekundy). Doporučuje se vyměnit kabel USB-C nebo USB nabíječku.
- Pokud není baterie správně vložena do letadla, LED 3 a 4 blikají současně. Vložte inteligentní letovou baterii znovu a ujistěte se, že je bezpečně namontována.
 - Pokud všechny čtyři diody blikají současně, znamená to, že je baterie poškozena.

Mechanismy ochrany baterie

Indikátory LED baterie mohou zobrazovat upozornění na ochranu baterie, vyvolanou abnormálními podmínkami nabíjení.

Mechanismy ochrany baterie					
LED1	LED2	LED3	LED4	Vzor blikání	Položka ochrany baterie
				LED2 bliká dvakrát za vteřinu	Zjištěn nadproud
				LED2 bliká třikrát za vteřinu	Zjištěn zkrat
				LED3 bliká dvakrát za vteřinu	Zjištěno přebití
				LED3 bliká třikrát za vteřinu	Zjištěna přepětová nabíječka
				LED4 bliká dvakrát za vteřinu	Nabíjecí teplota je příliš nízká
				LED4 bliká třikrát za vteřinu	Nabíjecí teplota je příliš vysoká

Pokud se aktivuje některý z ochranných mechanismů baterie, odpojte nabíječku od sítě a poté ji znovu zapojte, aby se nabíjení obnovilo. Pokud je teplota nabíjení abnormální, počkejte, až se teplota nabíjení vrátí do normálu, a baterie se začne automaticky znovu nabíjet, aniž byste museli nabíječku odpojit a znovu zapojit.

Vložení / vyjmutí baterie

Před použitím nainstalujte inteligentní letovou baterii do dronu. Vložte baterii do prostoru pro baterie a zajistěte svorku baterie. Zvuk cvaknutí značí, že je baterie plně zajištěná. Ujistěte se, že je baterie zcela zasunutá a kryt baterie je pevně na svém místě.

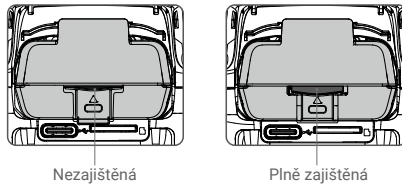

Pro vyjmutí baterie stiskněte svorku a baterii vyjměte z prostoru.



- NEODPOJUJTE baterii, když se dron zapíná.
- Zkontrolujte, zda je baterie pevně upevněna.

Gimbal a kamera

Profil gimbalu

Tříosý gimbal DJI Mini 2 SE zajišťuje stabilizaci kamery a umožňuje pořizovat jasné a stabilní fotografie a videa. Rozsah náklonu ovládání je -90° až $+20^\circ$. Výchozí rozsah ovládání náklonu je -90° až 0° a rozsah náklonu lze rozšířit na -90° až $+20^\circ$ povolením „Povolit otáčení gimbalu vzhůru“ v aplikaci DJI Fly.

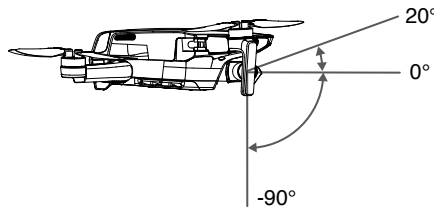

Náklon kamery můžete ovládat pomocí otočného ovladače gimbalu na dálkovém ovladači. Případně vstupte do pohledu kamery v aplikaci DJI Fly. Tiskněte obrazovku, dokud se neobjeví kruh, a tažením kruhu nahoru a dolů ovládejte náklon kamery.

Provozní režimy gimbalu

K dispozici jsou dva provozní režimy gimbalu. Pěpínat mezi nimi můžete v aplikaci DJI Fly.

Režim sledování: úhel mezi orientací gimbalu a přední částí dronu zůstává po celou dobu konstantní.

Režim FPV: gimbal se synchronizuje s pohybem dronu a poskytuje zážitek z létání z pohledu první osoby.



- Před vzletem se ujistěte, že na gimbalu nejsou žádné nálepky nebo předměty. Když je dron zapnutý, nedotýkejte se ani neklepejte na gimbal. Vzlétejte z otevřeného a rovného povrchu, abyste gimbal chránili.
- Přesné prvky v gimbalu se mohou při kolizi nebo nárazu poškodit, což může způsobit abnormální fungování závěsu.
- Vyvarujte se vniknutí prachu nebo písku do gimbalu, zejména do motorů gimbalu.



- Chyba motoru gimbalu může nastat v následujících situacích:
 - a. Dron je na nerovném povrchu nebo je gimbal zakrytý.
 - b. Gimbal zažívá nadměrnou vnější sílu, například při srážce.
 - **NEPOUŽÍVEJTE** vnější sílu na gimbal po jeho zapnutí. **NEPŘÍDÁVEJTE** na gimbal žádnou další zátěž, protože by to mohlo způsobit abnormální fungování gimbalu nebo dokonce vést k trvalému poškození motoru.
 - Před zapnutím dronu odstraňte chránič gimbalu. Pokud dron nepoužíváte, nezapomeňte jej namontovat zpět.
 - Létání v husté mlze nebo oblacích může zapříčinit navlhnutí gimbalu, což povede k dočasnému selhání. Plná funkčnost gimbalu bude obnovena, jakmile uschne.
-

Profil kamery

DJI Mini 2 SE používá kameru se snímačem 1/2,3" CMOS, který dokáže natáčet až 2,7K video a pořizovat 12Mpx fotografie, a podporuje režimy snímání, jako je Single, AEB, Timed Shot a Panorama. Clona kamery je F2,8 a dokáže snímat na vzdálenost od 1 m až do nekonečna.



- Během používání a skladování se ujistěte, že teplota a vlhkost okolí jsou pro kameru vhodné.
 - K čištění objektivu použijte čisticí prostředek na čočky, aby nedošlo k poškození.
 - **NEBLOKUJTE** žádné ventilační otvory na kameře, protože generované teplo může poškodit zařízení a zranit uživatele.
-

Ukládání fotografií a videí

DJI Mini 2 SE podporuje ukládání fotografií a videí na microSD kartu. Kvůli vysokým rychlostem čtení a zápisu, které jsou nezbytné pro ukládání videí ve vysokém rozlišení, je vyžadována microSD karta s rychlostním stupněm UHS-I 3 nebo vyšším. Další informace o doporučených microSD kartách naleznete v části Specifikace.

Bez vložené karty microSD mohou uživatelé stále pořizovat jednotlivé fotografie nebo nahrávat normální videa v rozlišení 720p. Soubor bude uložen přímo v mobilním zařízení.



- Nevytahujte kartu microSD z dronu, když je zapnutý. Jinak může dojít k poškození karty microSD.
 - Aby byla zajištěna stabilita kamerového systému, jsou jednotlivé videozáznamy omezeny na 30 minut.
 - Před použitím zkontrolujte nastavení kamery a ujistěte se, že je konfigurace správná.
 - Před pořízením důležitých fotografií nebo videí pořídte několik snímků, abyste otestovali správnou funkci kamery.
 - Fotografie a videa nelze přenášet z karty microSD v dronu pomocí aplikace DJI Fly, pokud je dron vypnutý.
 - Ujistěte se, že jste dron vypnuli správně. V opačném případě nebudou parametry kamery uloženy a může dojít k poškození zaznamenaných videí. DJI neodpovídá za jakékoli selhání záznamu nebo videa, které měla být zaznamenána nebo která byla zaznamenávána způsobem, který není strojově čitelný.
-

Stahování fotografií a videí

1. Ujistěte se, že je dron připojen k mobilnímu zařízení prostřednictvím dálkového ovladače a že motory nejsou spuštěny.
2. Spusťte aplikaci DJI Fly, přejděte do přehrávání a klepnutím na  v levém horním rohu získáte přístup k souborům ke stažení.

Dálkový ovladač

Tato část popisuje funkce dálkového ovladače a obsahuje pokyny pro ovládání dronu a kamery.

Dálkový ovladač

Profil

DJI Mini 2 SE je vybaven dálkovým ovladačem DJI RC-N1, který se může pochlubit přenosovou technologií OcuSync 2.0 s dlouhým dosahem a nabízí maximální přenosový dosah 6 mil (10 km) a rozlišení 720p při zobrazování videa z dronu v aplikaci DJI Fly na vašem mobilní zařízení. Pomocí tlačítek můžete snadno ovládat dron a kameru. Odnímatelné ovládací páčky usnadňují skladování dálkového ovladače.

V široce otevřené oblasti bez elektromagnetického rušení přenáší OcuSync 2.0 plynule video až v rozlišení 720p. Dálkový ovladač pracuje na 2,4 GHz i 5,8 GHz a sám vybere nejlepší přenosový kanál.

Integrovaná baterie má kapacitu 5200 mAh a maximální dobu provozu 6 hodin. Dálkový ovladač nabíjí mobilní zařízení s nabíjecí schopností 500 mA@5 V. Dálkový ovladač automaticky dobíjí zařízení se systémem Android. Chcete-li nabíjet zařízení se systémem iOS, ujistěte se, že je funkce nabíjení povolena v aplikaci DJI Fly při každém zapnutí dálkového ovladače (nabíjení zařízení se systémem iOS je ve výchozím nastavení zakázáno).



- Verze pro shodu: Dálkový ovladač je v souladu s místními předpisy.
- Režim ovládání: Režim ovládání určuje funkci každého pohybu ovládacích páček. K dispozici jsou tři předprogramované režimy (Režim 1, Režim 2 a Režim 3), vlastní režimy lze konfigurovat v aplikaci DJI Fly. Výchozím režimem je Režim 2.

Používání dálkového ovladače

Zapnutí / vypnutí

Jedním stisknutím tlačítka napájení zkontrolujte aktuální úroveň nabití baterie.

Pokud je úroveň nabití baterie příliš nízká, před použitím ji nabíjete.

Jedním stisknutím a dalším stisknutím a podržením dálkový ovladač zapnete nebo vypnete.

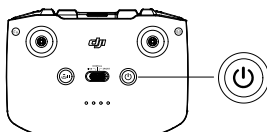

Nabíjení baterie

Pomocí kabelu USB-C připojte nabíječku USB k portu USB-C na dálkovém ovladači.

Plné nabití ovladače trvá přibližně čtyři hodiny.

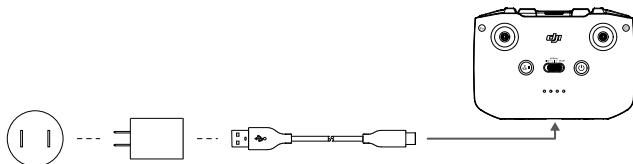

Ovládání gimbalu a kamery

1. Tlačítko spouště / záznamu: stiskněte jednou pro pořízení fotografie nebo pro spuštění nebo zastavení záznamu.
2. Přepínač Foto / Video: jedním stisknutím přepnete mezi režimem fotografie a videa.

3. Ovladač gimbalu: slouží k ovládání náklonu gimbalu.

4. Stiskněte a podržte přizpůsobitelné tlačítko, abyste mohli pomocí otočného ovladače gimbalu upravit přiblížení v režimu videa.

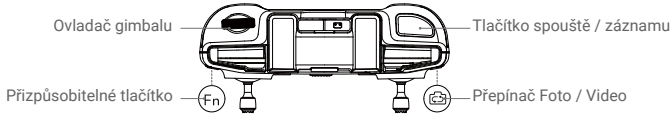

Ovládání dronu

Ovládací páčky na ovladači se používají k ovládání orientace dronu kolem svislé osy (bočení), pohybu vpřed a vzad (klopení), výšky (plyn) a pohybu vlevo a vpravo (klonění) dronu.

Režim ovládání určuje funkci každé páčky a jejího pohybu.

Režim 1

Levá páčka



Vpřed



Vzad



Otočení vlevo

Otočení vpravo

Pravá páčka



Nahoru

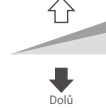

Dolů



Vlevo

Vpravo

Režim 2

Levá páčka



Nahoru

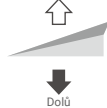

Dolů



Otočení vlevo

Otočení vpravo

Pravá páčka



Vpřed

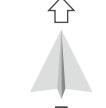

Vzad



Vlevo

Vpravo

Režim 3

Levá páčka



Vpřed



Vzad



Vlevo

Vpravo

Pravá páčka



Nahoru

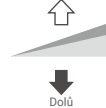

Dolů









Otočení vlevo

Otočení vpravo

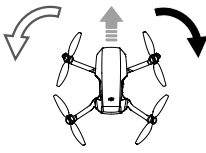
K dispozici jsou tři předprogramované režimy (Režim 1, Režim 2 a Režim 3), vlastní režimy lze konfigurovat v aplikaci DJI Fly. Výchozím režimem je Režim 2. Na následujícím obrázku je vysvětleno, jak používat jednotlivé ovládací páky. Jako příklad je použit Režim 2.

-  • Neutrální / středový bod páčky: Ovládací páčky jsou ve střední poloze.
- Pohyb ovládací páky: Ovládací páčka je odsunuta ze střední polohy.

Dálkový ovladač (Režim 2)	Dron (← označuje přední část dronu)	Poznámky
		<p>Páčka plynu: Pohyb levé páčky nahoru nebo dolů mění výšku letu dronu.</p> <p>Zatlačte na páčku nahoru pro výstup a dolů pro sestup. Čím více je páčka odtlačena od středové polohy, tím rychleji dron změní výšku letu.</p> <p>Abyste zabránili náhlým a neočekávaným změnám výšky, pohybujte páčkou jemně.</p>
		<p>Páčka bočení: Pohyb levou páčkou doleva nebo doprava ovládá orientaci dronu.</p> <p>Stisknutím páčky doleva se dron otočí proti směru hodinových ručiček a stisknutím doprava se dron otočí ve směru hodinových ručiček.</p> <p>Čím více je páčka odtlačena od středové polohy, tím rychleji se dron bude otáčet.</p>
		<p>Páčka klopení: Pohybem pravé páčky nahoru a dolů se mění klopení dronu.</p> <p>Zatlačte páčku nahoru, aby dron letěl dopředu, a dolů, aby dron letěl vzad.</p> <p>Čím více je páčka odtlačena od středové polohy, tím rychleji se bude dron pohybovat.</p>
		<p>Páčka klonění: Posunutím pravé páčky doleva nebo doprava měníte klonění letadla.</p> <p>Zatlačte páčku doleva, aby dron letěl doleva a doprava, aby letěl doprava.</p> <p>Čím více je páčka odtlačena od středové polohy, tím rychleji se bude dron pohybovat.</p>

Přepínač letového režimu

Přepnutím přepínače vyberte požadovaný režim letu.

Pozice	Letový režim
Sport	Režim Sport
Normal	Režim Normal
Cine	Režim Cine

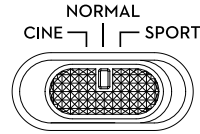

Tlačítko Pozastavení letu / RTH

Stiskněte jednou, aby dron zabrzdil a vznášel se na místě. Pokud dron provádí QuickShot, RTH nebo automatické přistání, stiskněte jednou pro ukončení procedury před zabrzděním.

Pro spuštění RTH stiskněte a podržte tlačítko RTH, dokud dálkový ovladač nepípne. Dalším stisknutím tohoto tlačítka zrušíte RTH a znovu získáte kontrolu nad dronem. Další informace o RTH najdete v části Návrat do výchozího bodu.

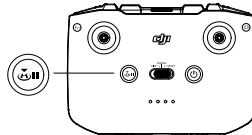

Přizpůsobitelné tlačítko

Chcete-li přizpůsobit funkci tohoto tlačítka, přejděte do Nastavení systému v aplikaci DJI Fly a vyberte Ovládání. Mezi přizpůsobitelné funkce patří vycentrování gimbalu a přepínání mezi mapou a živým náhledem.

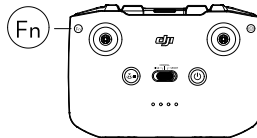

Výstraha dálkového ovladače

Dálkový ovladač během RTH vydá výstrahu. Výstrahu nelze zrušit. Dálkový ovladač vydává výstrahu, když je úroveň nabití baterie nízká (od 6 % do 15 %). Upozornění na nízkou úroveň nabití baterie lze zrušit stisknutím tlačítka napájení. Upozornění na kritickou úroveň nabití baterie (méně než 5 %) však nelze zrušit.

Optimální přenosová zóna

Signál mezi dronem a dálkovým ovladačem je nejspolehlivější, když jsou antény umístěny ve vztahu k dronu tak, jak je znázorněno níže.

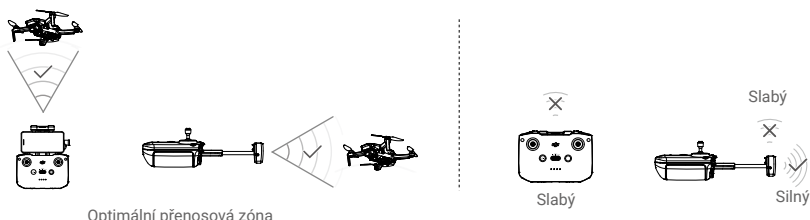

Propojení dálkového ovladače

Dálkový ovladač je propojen s dronem již před dodáním. Propojení je vyžadováno pouze při prvním použití nového dálkového ovladače. Chcete-li propojit nový dálkový ovladač, postupujte takto:

1. Zapněte dálkový ovladač a dron.
2. Spusťte aplikaci DJI Fly.
3. V pohledu kamery klepněte na ●●● a vyberte Ovládání a Spárování s dronem (Link). Dálkový ovladač bude neustále pípát.
4. Stiskněte a podržte tlačítko napájení dronu déle než čtyři sekundy. Dron jednou pípne, aby naznačil, že je připraven k propojení. Dron pípne dvakrát, aby signalizoval, že spojení bylo úspěšné. LED diody stavu baterie na dálkovém ovladači budou trvale svítit.



- Během propojování se ujistěte, že je dálkový ovladač v dosahu 0,5 m od dronu.
- Dálkový ovladač se automaticky odpojí od dronu, pokud je ke stejnému dronu připojen nový dálkový ovladač.
- Pro optimální přenos videa vypněte Bluetooth a Wi-Fi mobilního zařízení.



- Před každým letem plně nabijte dálkový ovladač. Dálkový ovladač vydá výstrahu, když je baterie téměř vybitá.
- Pokud je dálkový ovladač zapnutý a po dobu pěti minut se nepoužívá, zazní výstraha. Po šesti minutách se dron automaticky vypne. Pro zrušení upozornění pohněte ovládacími páčkami nebo stiskněte jakékoli tlačítko.
- Upravte držák mobilního zařízení, abyste se ujistili, že je mobilní zařízení bezpečně připevněné.
- Chcete-li zachovat dobrý stav baterie, baterii plně nabijte alespoň jednou za tři měsíce.

Varování dálkového ovladače

Po odpojení od dronu začnou pomalu blikat kontrolky stavu baterie. Po odpojení od dronu nebo po delší době jeho nepoužívání dálkový ovladač zapípá a automaticky se vypne.



- Vyhněte se rušení mezi dálkovým ovladačem a jinými bezdrátovými zařízeními. Nezapomeňte vypnout Wi-Fi na mobilním zařízení. Pokud dojde k silnému rušení, co nejdříve s dronem přistaňte.
 - **NEPOUŽÍVEJTE** dron, když je světlo příliš jasné nebo když je tma a používáte mobilní zařízení ke sledování letu. Uživatel je zodpovědný za správné nastavení jasu displeje a za to, že se pilot během letového provozu vyhne přímému slunečnímu světlu na monitor.
 - Pokud dojde k neočekávané činnosti, přestaňte ovládat řídicí páčky nebo stiskněte tlačítko pozastavení letu.
-

Aplikace DJI Fly

V této části jsou představeny hlavní funkce aplikace DJI Fly.

Aplikace DJI Fly

Domovská obrazovka

Spusťte DJI Fly a přejděte na domovskou obrazovku.



Místa pro létání (Fly Spots)

Prohlédněte si nebo sdílejte blízká vhodná místa pro let a natáčení, dozvíte se více o GEO zónách a zobrazíte náhled leteckých snímků různých míst pořízených jinými uživateli.

Akademie (Academy)

Klepnutím na ikonu v pravém horním rohu vstoupíte do Akademie a zobrazíte si výukové programy, letové tipy, bezpečnost letu a manuály.

Album

Prohlížejte si fotografie a videa z aplikace DJI Fly a mobilního zařízení. Vyberte klip, který chcete stáhnout. Video QuickShot lze vytvořit a prohlížet po stažení do mobilního zařízení a vykreslení. Část Vytvořit (Create) obsahuje Šablony a Pro. Šablony automaticky upravují importované záběry. Pro umožňuje uživatelům upravovat záběry ručně.

SkyPixel

Vstupte do SkyPixel a sledujte videa a fotografie sdílené uživateli.

Profil

Zobrazte informace o účtu, letové záznamy, fórum DJI, online obchod, funkci Najít můj dron a další nastavení.

Pohled kamery



1. Letový režim

N Mode: zobrazuje aktuální režim letu.

2. Stavový řádek systému

In Flight: označuje stav letu dronu a zobrazuje různé varovné zprávy. Pokud se zobrazí varovná výzva, klepnutím zobrazíte další informace.

3. Informace o baterii

24:26": zobrazuje aktuální úroveň baterie a zbývající čas letu. Klepnutím zobrazíte další informace o baterii.

4. Síla signálu při stahování videa

:zobrazuje sílu signálu stahování videa mezi dronem a dálkovým ovladačem.

5. Stav GPS

: zobrazuje aktuální sílu signálu GPS.

6. Nastavení systému

••• :klepnutím zobrazíte informace o bezpečnosti, ovládání, kameře a přenosu.

Bezpečnost

RTH: klepnutím nastavte nadmořskou výšku návratu do výchozího bodu a aktualizujte výchozí bod.

Letová ochrana: klepnutím nastavte maximální výšku a maximální vzdálenost letu.

Senzory: klepnutím zobrazíte stavy kompasu a IMU a v případě potřeby spustíte kalibraci.

Odemknutí GEO zóny: klepnutím na zobrazíte informace o odemknutí GEO zón.

Funkce Find My Drone (Najít můj dron): pomocí mapy najdete polohu dronu na zemi.

Pokročilá bezpečnostní nastavení: zahrnují nastavení chování dronu při ztrátě signálu, nouzové zastavení vrtule a režim užitečného zatížení.

Při ztrátě signálu dálkového ovladače lze chování dronu nastavit na návrat do výchozího bodu, klesání nebo vznášení.

"Pouze nouzově" znamená, že motory lze zastavit pouze v nouzové situaci, například při srážce, vysazení motoru, převrácení dronu ve vzduchu nebo když je dron neovladatelný a rychle stoupá nebo klesá.

"Kdykoli" znamená, že motory lze zastavit uprostřed letu kdykoli, jakmile uživatel provede příkaz kombinované páky (CSC).

Pokud je na dron namontováno příslušenství, režim užitečného zatížení se aktivuje automaticky, jakmile je detekováno užitečné zatížení. Při letu s jakýmkoli užitečným zatížením se podle toho sníží letový výkon. Všimněte si, že maximální provozní výška nad hladinou moře je 2 000 m a že maximální rychlost letu a dolet jsou při zapnutém režimu užitečného zatížení omezeny.



Zastavení motorů uprostřed letu způsobí pád dronu.

Ovládání

Nastavení dronu: klepnutím nastavíte měřicí systém.

Nastavení gimbalu: klepnutím nastavíte režim gimbalu, povolíte pohyb gimbalu směrem vzhůru, vycentrujete jej a zkalibrujete. Pokročilá nastavení gimbalu zahrnují rychlost a plynulost klopení a bočení.

Nastavení dálkového ovladače: klepnutím nastavíte funkci přizpůsobitelného tlačítka, zkalibrujete ovladač, umožníte nabíjení mobilního zařízení s iOS a přepínáte ovládací režimy páček.

Než změníte ovládací režim páček ujistěte se, že jim rozumíte.

Návod pro začátečníky: zobrazíte návod k letu.

Připojení k dronu: pokud dron není propojen s ovladačem, klepnutím zahájíte proces propojení.

Kamera

Fotografie: klepnutím nastavíte rozlišení fotografií.

Obecná nastavení: klepnutím zobrazíte a nastavíte histogram, varování před přeexponováním, mřížku, vyvážení bílé a automatickou synchronizaci fotografií ve vysokém rozlišení.

Úložíště: klepnutím zkontrolujete kapacitu a formátování MicroSD karty.

Nastavení mezipaměti: klepnutím nastavíte mezipaměť při natáčení videa a její maximální kapacitu.

Obnovení nastavení kamery: klepnutím obnovíte všechna nastavení kamery do výchozích hodnot.

Přenos

Nastavení frekvence a režimu kanálu.

Pro přenos obrazu z kamery v reálném čase lze zvolit streamovací platformu Lives Treaming.

Informace

Zobrazí informace o zařízení, o firmware, verzi aplikace, verzi baterie a další.

7. Režim snímání

 Fotografie: Single, AEB a Timed Shot.

Video: rozlišení videa lze nastavit na 2,7K 24/25/30 fps a 1080p 24/25/30/48/50/60 fps.

Pano: Sphere, 180° a Wide Angle. Dron automaticky pořídí několik fotografií podle zvoleného typu panoramatu a vygeneruje panoramatický snímek v aplikaci DJI Fly.

QuickShots: můžete volit z Dronie, Circle, Helix, Rocket a Boomerang.

8. Zoom

 : Ikona zobrazuje poměr přiblížení. Klepnutím na ikonu upravíte poměr přiblížení. Klepnutím a podržením ikony rozbalte lištu zoomu a posunutím po liště upravte poměr přiblížení.

9. Tlačítko spouště / záznamu

 : klepnutím pořídíte fotografii nebo spustíte či zastavíte nahrávání videa.

10. Přehrávání

 : klepnutím vstupte do přehrávání a prohlédněte si náhledy fotografií a videí ihned po jejich pořízení.

11. Přepínač režimu kamery

 : v režimu kamery si můžete vybrat mezi automatickým a manuálním režimem. V manuálním režimu lze nastavit závěrku a ISO. V automatickém režimu lze nastavit blokování AE a EV.

12. Parametry snímání

RES&FPS EV
2.7K 30 +0,7

: Zobrazí aktuální parametry snímání. Klepnutím na přejdete k nastavení parametru.

13. Informace o microSD kartě

Storage

1:30:30 : zobrazuje zbývajících počet fotografií nebo času záznamu videa na aktuální kartě microSD. Klepnutím zobrazíte dostupnou kapacitu karty microSD.

14. Letová telemetrie

D 80m, H 150m, 5.6m/s, 3m/s: zobrazuje vzdálenost mezi dronem a výchozím bodem, výšku od výchozího bodu, vodorovnou rychlost dronu a svislou rychlost dronu.

15. Mapa

Zobrazuje informace, jako je orientace a úhel náklonu dronu, poloha dálkového ovladače a poloha výchozího bodu.

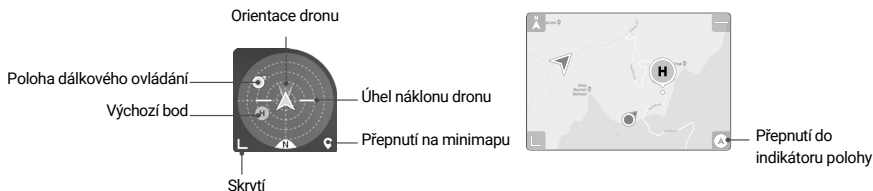

16. Automatický start/přistání/RTH

/ klepněte na ikonu. Když se zobrazí výzva, stiskněte a podržte tlačítko pro zahájení automatického vzletu nebo přistání.

Klepnutím na zahájíte Chytré RTH a dron se vrátí do posledního zaznamenaného výchozího bodu.

17. Zpět

: klepněte pro návrat na domovskou obrazovku.

Tiskněte obrazovku, dokud se neobjeví kruh, a tažením kruhu nahoru a dolů ovládejte náklon gimbalu.



- Před spuštěním DJI Fly se ujistěte, že je vaše mobilní zařízení plně nabit.
 - Při používání DJI Fly jsou vyžadována mobilní data. Ohledně poplatků za data kontaktujte svého operátora.
 - NEPŘIJÍMEJTE během letu telefonní hovory ani textové zprávy, pokud jako zobrazovací zařízení používáte mobilní telefon.
 - Pečlivě si přečtěte všechny bezpečnostní tipy, varovné zprávy a zřeknutí se odpovědnosti. Seznamte se s příslušnými předpisy ve vaší oblasti. Nesete výhradní odpovědnost za to, že jste si vědomi všech příslušných předpisů a létáte způsobem, který je v souladu s předpisy.
- a) Před použitím funkcí automatického vzletu a automatického přistání si přečtěte varovné zprávy a porozumějte jim.
 - b) Před nastavením výšky nad výchozí limit si přečtěte a porozumějte varovným zprávám a zřeknutí se odpovědnosti.
 - c) Před přepnutím mezi letovými režimy si přečtěte a porozumějte varovným zprávám a zřeknutí se odpovědnosti.
 - d) Přečtěte si varovné zprávy a zřeknutí se odpovědnosti v GEO zónách nebo blízko nich.
 - e) Před použitím režimů Inteligentního letu si přečtěte a porozumějte varovným zprávám.
- Pokud se v aplikaci zobrazí výzva, abyste s dronem přistáli, okamžitě přistaňte na bezpečném místě.
 - Před každým letem zkontrolujte všechny varovné zprávy na kontrolním seznamu zobrazeném v aplikaci. Využijte výukový program v aplikaci k procvičení svých letových dovedností, pokud jste nikdy neprovozovali dron nebo nemáte dostatečné zkušenosti, abyste mohli dron ovládat s jistotou.
 - Před každým letem se připojte k internetu a uložte do mezipaměti mapová data oblasti, ve které chcete s dronem létat.
 - Aplikace je navržena tak, aby vám pomáhala s ovládaním. Při ovládaní dronu používejte zdravý úsudek a nespolehejte na aplikaci. Používání aplikace podléhá podmínkám použití DJI Fly a zásadám ochrany osobních údajů DJI. Přečtěte si je pečlivě v aplikaci.

Let

Tato část popisuje bezpečné letové postupy a letová omezení.

Let

Po dokončení předletové přípravy se doporučuje zdokonalit své letové dovednosti a trénovat bezpečné létání. Ujistěte se, že všechny lety probíhají v otevřeném prostoru. Při létání přísně dodržujte místní zákony a předpisy. Před letem si nezapomeňte přečíst Bezpečnostní pokyny, abyste porozuměli bezpečnostním upozorněním.

Požadavky na letové prostředí

1. Dron NEPOUŽÍVEJTE za nepříznivých povětrnostních podmínek, včetně rychlosti větru vyšší než 10,7 m/s, sněžení, deště a mlhy.
2. Létejte pouze na otevřeném prostranství. Vysoké konstrukce a velké kovové konstrukce mohou ovlivnit přesnost palubního kompasu a systému GPS. Doporučuje se udržovat dron nejméně 5 m od konstrukcí.
3. Vyhněte se překážkám, davům lidí, vedení vysokého napětí, stromům a vodním plochám. Doporučuje se udržovat dron ve výšce nejméně 3 m nad vodou.
4. Minimalizujte rušení tím, že se vyhnete oblastem s vysokou úrovní elektromagnetismu, jako jsou místa v blízkosti elektrických vedení, základen, elektrických rozvodů a vysílacích věží.
5. Výkonost dronu a baterie závisí na okolních faktorech, jako je hustota vzduchu a teplota. Maximální provozní výška dronu nad hladinou moře je 4 000 m (13 123 stop) při letu s inteligentní letovou baterií. V opačném případě může dojít ke snížení výkonu baterie a dronu.
6. Dron nemůže používat GPS v polárních oblastech. Při létání na takových místech používejte spodní kamerový systém.
7. NEVZLÉTEJTEz pohyblivých ploch, jako je pohybující se loď nebo vozidlo.
8. Dron NEPOUŽÍVEJTE v blízkosti nehod, požárů, výbuchů, povodní, tsunami, lavin, sesuvů půdy, zemětřesení, prachu nebo písečných bouří.
9. Nabíjecí základnu používejte v teplotním rozmezí od 5° do 40° C (41° až 104° F).
10. Dron, baterii, dálkový ovladač a nabíjecí základnu baterie udržujte v suchém prostředí.
11. NEPOUŽÍVEJTE nabíjecí základnu za nepříznivých povětrnostních podmínek, včetně sněžení, deště, ledu, krupobití nebo mlhy.
12. NEPOUŽÍVEJTE dron, dálkový ovladač, baterii a nabíjecí základnu blízko solné mlhy, hejn ptáků nebo během bouřek a písečných bouří.

Odpovědné používání dronu

Abyste předešli vážným zraněním a škodám na majetku, dodržujte následující pravidla:

1. Ujistěte se, že NEJSETE pod vlivem anestetik, alkoholu nebo drog, netrpíte závratěmi, únavou, nevolností ani jinými stavy, ať už fyzickými nebo psychickými, které by mohly snížit vaši schopnost bezpečně ovládat dron.
2. Po přistání nejprve vypněte dron a poté vypněte dálkový ovladač.
3. NESMÍTE shazovat, vypouštět, vystřelovat ani jinak vysílat nebezpečná užitečná zatížení na budovy, osoby nebo zvířata, které by mohly způsobit zranění osob nebo škody na majetku.

4. NEPOUŽÍVEJTE dron, který havaroval nebo byl náhodně poškozen, nebo dron, který není v dobrém stavu.
5. Ujistěte se, že jste byli dostatečně proškoleni a máte pohotovostní plány pro případ nouzových situací nebo nehod.
6. Ujistěte se, že máte letový plán, a nikdy nelétejte s dronem bezohledně.
7. Při používání kamery respektujte soukromí ostatních. Ujistěte se, že dodržíte místní zákony, předpisy a morální normy týkající se ochrany soukromí.
8. NEPOUŽÍVEJTE tento výrobek k jiným účelům než k obecnému osobnímu použití. NEPOUŽÍVEJTE jej k žádným nezákonným nebo nevhodným účelům (například ke špionáži, vojenským operacím nebo neoprávněnému vyšetřování).
9. NEPOUŽÍVEJTE tento produkt k hanobení, zneužívání, obtěžování, pronásledování, vyhrožování nebo jinému porušování zákonných práv (například práva na soukromí a publicitu) jiných osob.
10. NEVSTUPUJTE na soukromý pozemek jiných osob.

Letové limity a GEO zóny

Systém GEO (Geospatial Environment Online)

Systém GEO (Geospatial Environment Online) společnosti DJI je globální informační systém, který v reálném čase poskytuje informace o bezpečnosti letů a aktualizacích omezení a zabraňuje létání bezpilotních letadel v omezeném vzdušném prostoru. Za výjimečných okolností lze omezené prostory odblokovat a umožnit v nich lety. Předtím musí uživatel podat žádost o odblokování na základě aktuální úrovně omezení v zamýšlené letové oblasti. Systém GEO nemusí být plně v souladu s místními zákony a předpisy, uživatelé jsou odpovědní za vlastní bezpečnost letu a před podáním žádosti o odblokování letu v omezeném prostoru musí konzultovat příslušné právní a regulační požadavky s místními orgány. Další informace o systému GEO naleznete na adrese <http://www.dji.com/flysafe>.

Letové limity

Provozovatelé bezpilotních vzdušných prostředků (UAV) by se měli řídit předpisy samoregulačních organizací, jako je Mezinárodní organizace pro civilní letectví, Federální letecká správa a místní letecké úřady. Z bezpečnostních důvodů jsou ve výchozím nastavení zapnuty letové limity, které uživatelům pomáhají bezpečně a legálně provozovat tento dron. Uživatelé si mohou nastavit vlastní letové limity výšky a vzdálenosti.

Limity nadmořské výšky, limity vzdálenosti a GEO zóny fungují současně a řídí bezpečnost letu, pokud je k dispozici GPS. Pokud GPS není k dispozici, lze omezit pouze nadmořskou výšku.

Omezení letové výšky a vzdálenosti

Limity výšky letu a vzdálenosti lze změnit v aplikaci DJI Fly. Na základě těchto nastavení bude dron létat v omezeném válci, jak je uvedeno níže:

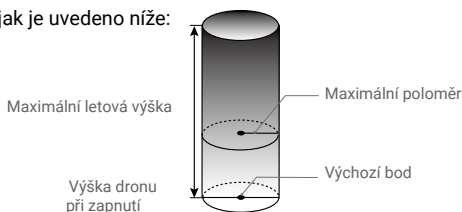

Pokud je k dispozici GPS

	Letové limity	Aplikace DJI Fly	Indikátor stavu dronu
Max. výška	Nadmořská výška dronu nesmí překročit stanovenou hodnotu	Varování: dosažen výškový limit	Střídavě bliká zeleně a červeně
Max. poloměr	Letová vzdálenost musí být v rámci maximálního poloměru	Varování: dosažen limit vzdálenosti	

Pokud je signál GPS slabý

	Letové limity	Aplikace DJI Fly	Indikátor stavu dronu
Max. výška	Výška je omezena na 5 m (16 stop), pokud je signál GPS slabý a funguje infračervený snímací systém. Výška je omezena na 30 m (98 stop), pokud je signál GPS slabý a není používán infračervený snímací systém.	Varování: dosažen výškový limit	Střídavě bliká zeleně a červeně
Max. poloměr	Omezení poloměru letu jsou deaktivována a v aplikaci nelze přijímat varovné výzvy.		



- Pokud byl signál GPS při zapnutí dronu silnější než slabý (bílé nebo žluté signální pruhy), ale během letu zeslábl, nebude maximální výška letu omezena.
- Pokud je dron v GEO zóně a signál GPS je slabý nebo žádný, indikátor stavu dronu bude každých dvanáct sekund svítit červeně po dobu pěti sekund.
- Pokud dron dosáhne limitu nadmořské výšky nebo poloměru, stále můžete dron ovládat, ale nemůžete s ním letět dál. Pokud dron vyletí mimo maximální poloměr, bude se automaticky vracet zpět, pokud je signál GPS silný.
- Z bezpečnostních důvodů nelétejte v blízkosti letišť, dálnic, železničních stanic, železničních tratí, center měst nebo jiných citlivých oblastí. Létejte pouze, pokud máte dron v přímé viditelnosti.

GEO zóny

Všechny GEO zóny jsou uvedeny na oficiálních stránkách DJI na adrese <http://www.dji.com/flysafe>. Zóny GEO jsou rozděleny do různých kategorií a zahrnují místa, jako jsou letiště, přistávací plochy, na kterých operují pilotovaná letadla v malých výškách, státní hranice a citlivé lokality, jako jsou elektrárny. Ve výchozím nastavení systém GEO omezuje lety do zón nebo vzlety v zónách, které mohou způsobit bezpečnostní nebo jiné problémy.

Pokud se váš dron přiblíží ke GEO zóně, zobrazí se v aplikaci DJI Fly výzva a dronu bude v této oblasti zakázáno létat.

Předletový kontrolní seznam

1. Zkontrolujte, zda je sejmutý ochranný kryt gimbalu.
2. Zkontrolujte, zda jsou dálkový ovladač, mobilní z ízení a inteligentní letová baterie plně nabitě.
3. Ujistěte se, že jsou inteligentní letová baterie a vrtule bezpečně namontovány a že jsou vrtule rozloženy.
4. Zkontrolujte, zda jsou ramena dronu rozložena.
5. Zkontrolujte, zda gímbal a kamera fungují normálně.
6. Ujistěte se, že motorům nic nebrání a že fungují normálně.
7. Ujistěte se, že je program DJI Fly úspěšně připojen k dronu.
8. Ujistěte se, že objektiv kamery a senzory spodního kamerového systému jsou čisté.
9. Používejte pouze originální díly DJI nebo díly certifikované společnostmi DJI. Neautorizované díly nebo díly od jiných výrobců než certifikovaných DJI mohou způsobit poruchy systému a ohrozit bezpečnost.
10. Ujistěte se, že je správně nastavena maximální letová výška podle místních předpisů.
11. NELÉTEJTE nad hustě obydlenými oblastmi.
12. Ujistěte se, že dron a dálkový ovladač fungují normálně.

Automatický vzlet / přistání

Automatický vzlet

Použijte automatický vzlet, když indikátor stavu dronu bliká zeleně.



1. Spusťte aplikaci DJI Fly a přejděte do pohledu kamery.
2. Proveďte všechny kroky v předletovém kontrolním seznamu.
3. Klepněte na . Pokud jsou podmínky pro vzlet bezpečné, potvrďte stisknutím a podržením tlačítka.
4. Dron vzlétne a vznáší se přibližně 1,2 m nad zemí.



- Pokud indikátor stavu dronu dvakrát opakovaně zeleně bliká, znamená to, že je dron odkázán na spodní kamerový systém a může létat pouze ve výškách pod 30 m. Před použitím automatického vzletu se doporučuje počkat, až indikátor stavu dronu pomalu bliká zeleně.
- NEVZLÉTEJTE z pohyblivých povrchů, jako jsou pohybující se čln nebo vozidlo.

Automatické přistání

Pokud indikátor stavu letadla bliká zeleně, použijte automatické přistání.

1. Klepněte na . Pokud jsou podmínky bezpečné pro přistání, potvrďte stisknutím a podržením tlačítka.
2. Automatické přistání lze zrušit klepnutím na .
3. Pokud spodní kamerový systém funguje normálně, bude povolena ochrana přistání.
4. Po přistání se motory zastaví.



- Vyberte správné místo pro přistání.

Spuštění / zastavení motorů

Spuštění motorů

Ke spuštění motorů se používá kombinovaný příkaz páčkami (CSC). Pro spuštění motorů zatlačte obě páčky do spodních vnitřních nebo vnějších rohů. Jakmile se motory začnou točit, uvolněte obě páčky současně.



Zastavení motorů

Existují dva způsoby zastavení motorů.

Způsob 1: Po přistání dronu zatlačte a přidržte plyn. Po třech sekundách se motory zastaví.

Metoda 2: po přistání dronu stiskněte plynovou páčku směrem dolů a proveďte stejnou CSC, která byla použita ke spuštění motorů po dobu 2 s. Jakmile se motory zastaví, obě páčky uvolněte.

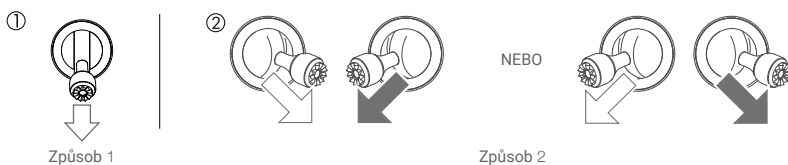

Pokud dojde k neočekávanému spuštění motoru, proveďte stejný postup CSC pro okamžité zastavení motorů.

Zastavení motorů během letu

Motory by měly být během letu zastaveny pouze v nouzových situacích, jako je kolize nebo pokud je dron mimo kontrolu a velmi rychle stoupá nebo klesá, převrací se ve vzduchu nebo pokud se zastavil motor. Chcete-li během letu zastavit motory, použijte stejný CSC, který byl použit ke spuštění motorů. Výchozí nastavení lze změnit v aplikaci DJI Fly.

⚠ •Zastavení motorů během letu způsobí havárii dronu.

Letový test

Postupy vzletu / přistání

1. Umístěte dron na otevřené rovné prostranství tak, aby indikátor stavu dronu směřoval k vám.
2. Zapněte dálkový ovladač i dron.
3. Spusťte aplikaci DJI Fly, připojte mobilní zařízení k dronu a přejděte do pohledu kamery.
4. Počkejte, až indikátor stavu dronu začne pomalu zeleně blikat, což znamená, že byl zaznamenan výchozí bod a je bezpečné vzlétnout.
5. Pro vzletnutí jemně zatlačte na páčku plynu nebo použijte automatický vzlet.
6. Pro přistání zatáhněte za páčku plynu nebo použijte automatické přistání.
7. Po přistání stlačte páčku plynu a podržte ji. Po třech sekundách se motory zastaví.
8. Vypněte dron a dálkový ovladač.

Návrhy a tipy pro video

1. Předletový kontrolní seznam je navržen tak, aby vám pomohl bezpečně létat a zajistil, že můžete během letu natáčet video. Před každým letem projděte celý předletový kontrolní seznam.
2. V aplikaci DJI Fly vyberte požadovaný provozní režim gimbalu.
3. Pro fotografování nebo nahrávání videa během letu je doporučeno používat režim Normal nebo Cine.
4. NELÉTEJTE za špatných povětrnostních podmínek, například když prší nebo je větrno.
5. Vyberte nastavení kamery, které nejlépe vyhovuje vašim potřebám.
6. Proveďte letové testy, abyste si stanovili letové trasy a zobrazili náhledy scén.
7. Ovládacími páčkami pohybujte jemně, aby byl pohyb dronu plynulý a stabilní.



Pro bezpečnost vaši i vašeho okolí je důležité znát základní zásady létání.
NEZAPOMĚNTE si přečíst **bezpečnostní pokyny**.

Příloha

Příloha

Specifikace

Dron	
Maximální rychlost vrtulí	16928 RPM
Maximální vzletová hmotnost	246 g (včetně inteligentní letové baterie, vrtulí a microSD karty)
Rozměry	Složený: 138 × 81 × 58 mm
	Rozložený: 159×203×56 mm
	Rozložený (s vrtulemi): 245×289×56 mm
Diagonální vzdálenost	213 mm
Maximální rychlost stoupání	5 m/s (Režim Sport)
	3 m/s (Režim Normal)
	2 m/s (Režim Cine)
Maximální rychlost klesání	3,5 m/s (Režim Sport)
	3 m/s (Režim Normal)
	1,5 m/s (Režim Cine)
Maximální rychlost (blízko hladiny moře, bezvětrí)	16 m/s (Režim Sport)
	10 m/s (Režim Normal)
	6 m/s (Režim Cine)
Maximální servisní výška nad hladinou moře	S inteligentní letovou baterií: 4 000 m (13 123 stop)
Maximální doba letu	31 minut (měřeno při letu rychlostí 17 km/h za bezvětrí)
Maximální odolnost větru	10,7 m/s (stupeň 5)
Maximální úhel náklonu	40° (Režim Sport)
	25° (Režim Normal)
	25° (Režim Cine)
Maximální úhlová rychlost	250°/s (Režim Sport)
	250°/s (Režim Normal)
	250°/s (Režim Cine)
Provozní teplota	od 0° do 40° C (od 32° do 104° F)
GNSS	GPS+GLONASS+Galileo
Provozní frekvence	2.400-2.4835 GHz, 5.725-5.850 GHz
Přenosový výkon (EIRP)	2.4 GHz: ≤26 dBm (FCC), ≤20 dBm (CE/SRRC/MIC)
	5.8 GHz: ≤26 dBm (FCC), ≤23 dBm (SRRC), ≤14 dBm (CE)
Rozsah přesnosti vznášení	Svisle: ± 0,1 m (s kamerovým systémem), ± 0,5 m (s GPS)
	Vodorovně: ± 0,3 m (s kamerovým systémem), ± 1,5 m (s GPS)
Gimbal	
Mechanický rozsah	Náklon: -110° až +35°
	Klonění: -35° až +35°
	Bočení: -20° až +20°
Ovladatelný rozsah	Náklon: -90° až 0° (výchozí), -90° až +20° (rozšířený)

Stabilizace	3osá (náklon, klonění, bočení)
Max. rychlost ovládání (náklon)	100°/s
Rozsah úhlových vibrací	± 0,01°
Kamerový systém vidění	
Spodní	Rozsah vznášení: 0,5-10 m
Provozní prostředí	Nereflexní, rozeznatelné povrchy s difúzní odrazivostí > 20 %; Adekvátní osvětlení > 15 lux
Kamera	
Senzor	1/2.3" CMOS, efektivní pixely: 12 Mpx
Objektiv	FOV: 83° Ekvivalent 35mm formátu: 24 mm Clona: f/2,8 Rozsah ostření: 1 m až ∞
Rozsah ISO	Video: 100-3200 Foto: 100-3200
Rychlost elektronické závěrky	4-1/8000 s
Max. velikost obrazu	4000×3000
Režimy fotografování	Jeden snímek Interval: 2/3/5/7/10/15/20/30/60 s (JPEG), 5/7/10/15/20/30/60 s (JPEG+RAW) Automatický bracketing expozice (AEB): 3 snímky v krocích po 2/3 EV
Rozlišení videa	2,7K: 2720×1530 24/25/30 p FHD: 1920×1080 24/25/30/48/50/60 p
Max. datový tok videa	100 Mbps
Podporované formáty souborů	FAT32 (≤ 32 GB) exFAT (> 32 GB)
Formát fotografií	JPEG/DNG (RAW)
Formát videa	MP4 (H.264/MPEG-4 AVC)
Dálkový ovladač (model: RC231)	
Provozní frekvence	2.400-2.4835 GHz, 5.725-5.850 GHz
Maximální přenosová vzdálenost (bez překážek, bez rušení)	10 km (FCC), 6 km (CE/SRRC/MIC)
Přenosová vzdálenost (v běžných situacích)	Silné rušení (např. centrum města): přibl. 3 km Mírné rušení (např. předměstí, malá města): přibl. 6 km Žádné rušení (např. venkovské oblasti, pláže): přibl. 10 km
Provozní teplota	od -10° do 40° C (od 14° do 104° F)
Výkon vysílače (EIRP)	2.4 GHz: ≤26 dBm (FCC), ≤20 dBm (CE/SRRC/MIC) 5.8 GHz: ≤26 dBm (FCC), ≤23 dBm (SRRC), ≤14 dBm (CE)
Kapacita baterie	5200 mAh
Provozní proud / napětí	1200 mA@3.6 V (se zařízením Android) 700 mA@3.6 V (se zařízením iOS)
Podporovaná velikost zařízení	180 × 86 × 10 mm (výška × šířka × tloušťka)
Podporované typy USB portů	Lightning, Micro USB (Typ-B), USB-C
Systém přenosu videa	OcuSync 2.0

Kvalita živého náhledu	720p@30fps
Max. datový tok	8 Mbps
Latence (záleží na prostředí a mobilním zařízení)	200 ms
Nabíječka	
Vstup	100-240 V, 50/60 Hz, 0.5 A
Výstup	12V 1.5A / 9V 2A / 5V 3A
Jmenovitý výkon	18 W
Inteligentní letová baterie	
Kapacita baterie	2250 mAh
Napětí	7,7 V
Limit nabíjecího napětí	8,8 V
Typ baterie	Li-ion
Energie	17,32 Wh
Hmotnost	82,5 g
Teplota nabíjecího prostředí	od 5° do 40° C (od 41° do 104° F)
Maximální nabíjecí výkon	29 W
Aplikace	
Aplikace	DJI Fly
Požadovaný operační systém	iOS v11.0 nebo novější; Android v6.0 nebo novější
SD karty	
Podporované SD karty	MicroSD karty s hodnocením UHS-I Speed Grade 3 nebo vyšší
Doporučené microSD karty	16 GB: SanDisk Extreme 32 GB: Samsung Pro Endurance, Samsung Evo Plus, SanDisk Industrial, SanDisk Extreme V30 A2, SanDisk Extreme Pro V30 A1, SanDisk Extreme Pro V30 A2, Lexar 633x, Lexar 667x 64 GB: Samsung Pro Endurance, Samsung Evo Plus, SanDisk Extreme V30 A1, SanDisk Extreme V30 A2, Lexar 633x, Lexar 667x, Lexar 1000x, Lexar High Endurance, Toshiba EXCERIA M303 V30 A1, Netac Pro V30 A1 128 GB: Samsung Pro Plus, Samsung Evo Plus, SanDisk Extreme V30 A2, SanDisk Extreme Plus V30 A1, SanDisk Extreme Plus V30 A2, Lexar 633x, Lexar 667x, Lexar 1000x, Lexar High Endurance, Toshiba EXCERIA M303 V30 A1, Netac Pro V30 A1 256 GB: SanDisk Extreme V30 A2



*Vzletová hmotnost dronu zahrnuje baterii, vrtule a kartu microSD.

- V některých zemích a regionech je vyžadována registrace dronu. Před použitím zkontrolujte místní pravidla a předpisy.
- Přenosová vzdálenost v běžných scénářích uvedených výše jsou typické hodnoty testované v oblasti FCC bez překážek.
- Tyto specifikace byly stanoveny pomocí testů prováděných s nejnovějším firmwarem. Aktualizace firmwaru mohou zvýšit výkon. Důrazně doporučujeme provést aktualizaci na nejnovější firmware.

Kalibrace kompasu

Při létání venku se doporučuje kompas kalibrovat v následujících situacích:

1. Létání v lokaci, která je více než 50 km vzdálená od posledního místa letu.
2. S dronem nebylo v posledních 30 dnech létáno.
3. V aplikaci DJI Fly se objeví varování před interferencí kompasu nebo indikátor stavu dronu střídavě bliká červeně a žlutě.



- NEKALIBRUJTE kompas na místech, kde může dojít k magnetickému rušení, například v blízkosti magnetitových usazenin nebo velkých kovových konstrukcí, jako jsou parkovací konstrukce, sklepy vyztužené ocelí, mosty, auta nebo lešení.
- NENOSTE během kalibrace v blízkosti dronu předměty, které obsahují feromagnetické materiály, například mobilní telefony.
- Při letu uvnitř není nutné kompas kalibrovat.

Postup kalibrace

Pro provedení následujícího postupu si zvolte otevřenou oblast.

1. Klepněte na Nastavení systému v aplikaci DJI Fly, vyberte Zabezpečení, pak Kalibrovat a postupujte podle pokynů na obrazovce. Indikátor stavu dronu svítí žlutě, což znamená, že byla zahájena kalibrace.
2. Držte dron vodorovně a otočte jej o 360°. Indikátor stavu dronu začne svítit zeleně.
3. Držte dron svisle a otočte jej o 360° kolem svislé osy.
4. Pokud indikátor stavu dronu bliká červeně, kalibrace selhala. Změňte své umístění a zkuste ji provést znovu.

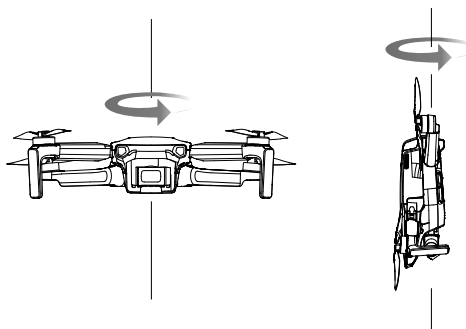

- Pokud indikátor stavu dronu střídavě bliká červeně a žlutě po dokončení kalibrace, znamená to, že aktuální poloha není vhodná pro létání s dronem, z důvodu úrovně magnetického rušení. Vyberte nové umístění.



- Pokud je před vzletem vyžadována kalibrace kompasu, zobrazí se v aplikaci DJI Fly výzva.
- Po dokončení kalibrace může dron okamžitě vzlétnout. Pokud po kalibraci počkáte se vzletem déle než tři minuty, bude možná nutné znovu provést kalibraci.

Aktualizace firmwaru

Když připojíte dron nebo dálkový ovladač k aplikaci DJI Fly, budete upozorněni, pokud bude k dispozici nová aktualizace firmwaru. Chcete-li provést aktualizaci, připojte mobilní zařízení k internetu a postupujte podle pokynů na obrazovce. Pamatujte, že firmware nelze aktualizovat, pokud není dálkový ovladač propojen s dronem.



- Nezapomeňte provést všechny kroky k aktualizaci firmwaru. Jinak může aktualizace selhat.

Po dokončení aktualizace firmwaru se dron automaticky vypne.

- Aktualizace firmwaru bude trvat přibližně 10 minut. Je normální, že gimbal ochabne, indikátory stavu dronu budou blikat a dron se restartuje. Trpělivě počkejte, až bude aktualizace dokončena.
- Před provedením aktualizace se ujistěte, že inteligentní letová baterie je nabitá alespoň na 15 % a dálkový ovladač je nabitý alespoň na 20 %.
- Dálkový ovladač se po aktualizaci může odpojit od dronu. Znovu je proto propojte. Upozorňujeme, že aktualizace může obnovit výchozí nastavení různých nastavení, jako je nadmořská výška RTH a maximální letová vzdálenost. Před aktualizací si poznamenejte preferovaná nastavení aplikace DJI Fly a po aktualizaci je upravte.

Poprodejní informace

Navštivte <https://www.dji.com/support> a dozvíte se více o zásadách poprodejního servisu, opravách a podpně.

Návod na údržbu

Abyste nedošlo k vážnému zranění dětí a zvířat, dodržujte následující pravidla:

1. Malé části, jako jsou kabely a popruhy, jsou při požití nebezpečné. Všechny díly uchovávejte mimo dosah dětí a zvířat.
2. Inteligentní letovou baterii a dálkový ovladač skladujte na chladném a suchém místě mimo dosah přímého slunečního světla, aby se vestavěná baterie LiPo nepřehřívala. Doporučená teplota skladování: od 22° do 28° C (od 71° do 82° F) při skladování delším než tři měsíce. Nikdy neskladujte v prostředí mimo teplotní rozsah od -10° do 45° C (od 14° do 113° F).
3. **NEDOVOLTE**, aby se kamera dostala do kontaktu s vodou nebo jinými kapalinami nebo aby se do nich ponořila. Pokud se namočí, otřete jej suchým měkkým savým hadříkem. Zapnutí dronu, který spadl do vody, může způsobit trvalé poškození součástí. K čištění nebo údržbě kamery **NEPOUŽÍVEJTE** látky obsahující alkohol, benzen, ředidla nebo jiné hořlavé látky. **NESKLADUJTE** kameru ve vlhkých nebo prašných prostorách.
4. **NEPŘIPOJUJTE** tento výrobek k žádnému rozhraní USB staršímu než verze 3.0. **NEPŘIPOJUJTE** tento výrobek k žádnému "napájecímu USB" nebo podobnému zařízení.
5. Po každé havárii nebo silném nárazu zkontrolujte každou část dronu. V případě jakýchkoli problémů nebo dotazů se obraťte na autorizovaného prodejce DJI. Pravidelně kontrolujte indikátory stavu nabití baterie, abyste zjistili aktuální stav nabití a celkovou životnost baterie. Baterie je dimenzována na 200 cyklů. Poté se nedoporučuje pokračovat v používání.

7. Kontrolní seznam po letu
 - a. Zkontrolujte, zda jsou inteligentní letová baterie a vrtule v dobrém stavu.
 - b. Zkontrolujte, zda jsou objektiv kamery a senzory kamerového systému čisté.
 - c. Před uskladněním nebo přepravou dronu se ujistěte, že je nasazen ochranný kryt gimbalu. Dbejte na to, abyste dron přepravovali se sklopenými rameny, když je vypnutý.
8. Po dlouhodobém uložení přejde baterie do režimu spánku. Nabíjením baterie režim spánku ukončíte.
9. Letadlo, dálkový ovladač, baterii a nabíjecí základnu skladujte v suchém prostředí.
10. Před jakýmkoli servisním zásahem na dronu, např. čištěním nebo nasazováním/odpojováním vrtulí, vyjměte baterii. Ujistěte se, že jsou dron a vrtule čisté. Pokud se na nich vyskytují nečistoty nebo prach, očistěte je měkkým hadříkem. Nepoužívejte žádné čisticí prostředky, které obsahují alkohol. Dron nečistěte mokřím hadříkem. Kapaliny, které vniknou do krytu dronu mohou způsobit zkrat elektroniky. Kapalina může zničit elektroniku dronu.

Seznam položek včetně kvalifikovaného příslušenství

Položka	Hmotnost	Rozměry
DJI Mini 2 Propellers	1,9 g (každý pár)	119,38 × 66,04 mm (průměr × rozteč)
DJI Mini 2 Intelligent Flight Battery	82,5 g	75 × 38,7 × 19,6 mm
Mavic Mini DIY Creative Kit	Přibližně 2 g	14,6 × 8,3 × 0,3 mm
MicroSD karta	Přibližně 0,3 g (nepřekročit 1 g)	15 × 11 × 1,0 mm

Seznam náhradních a vyměnitelných dílů

1. DJI Mini 2 Propellers
2. DJI Mini 2 Intelligent Flight Battery

Seznam bezpečnostních opatření

Níže je uveden seznam mechanických a provozních ochranných opatření pro DJI Mini 2 SE.

1. Příkazem kombinovaným příkazem páček (CSC) lze v případě nouze zastavit vrtule. Podrobnosti naleznete v části Spuštění/vypnutí motorů.
2. Funkce Návrat do výchozího bodu (RTH). Podrobnosti naleznete v části Návrat do výchozího bodu.
3. Kamerový systém a infračervený snímací systém. Podrobnosti naleznete v části Kamerový systém a infračervený snímací systém.
4. Systém DJI GEO poskytuje v reálném čase informace o bezpečnosti letu a aktualizacích omezení a zabraňuje bezpilotním letounům létat v omezeném vzdušném prostoru. Podrobnosti naleznete v části Letové limity.

Riziko a varování

Když dron po zapnutí zjistí nějaké riziko, zobrazí se na displeji v aplikaci DJI Fly varování.

Věnujte pozornost níže uvedeným situacím.

1. Pokud není dané místo vhodné pro vzlet, aplikace DJI Fly zobrazí upozornění.
2. Pokud dané místo není vhodné pro přistání, aplikace DJI Fly vám zobrazí upozornění.
3. Pokud dojde k rušení kompasu a IMU a je třeba je zkalibrovat, aplikace DJI Fly vás k tomu vyzve.
4. Po výzvě postupujte podle pokynů na obrazovce.

Zřeknutí se odpovědnosti

Při likvidaci dronu a dálkového ovladače dodržujte místní předpisy týkající se elektronických zařízení.



Informace EASA



Tento dron je letadlo.
Vztahuje se na něj letecký zákon.

Jako pilot dronu, jste zodpovědní za bezpečné létání s dronem.

Jako pilot dronu musíte před letem

- ✓ ujistit se, že je majitel dronu registrován u svého národního úřadu (pokud již není registrován).
- ✓ zkontrolovat, zda je na dronu uvedeno registrační číslo vlastníka.
- ✓ přečtete si a dodržíte pokyny výrobce.

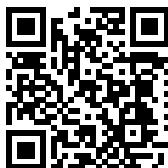

Zjistěte, jak se zaregistrovat
a kde smíte létat:

www.easa.europa.eu/drones/NAA

!
Porušení
zákona je
trestné



S KAMEROU

CO UDĚLAT



Ujistěte se, že jste pojištěni odpovídajícím způsobem



Zkontrolujte, zda v oblasti, kde chcete létat, nejsou bezletové zóny a jakákoli omezení.



Mějte dron neustále na dohled



Dodržujte bezpečnou vzdálenost mezi dronem a lidmi, zvířaty a jinými drony.



Neprodleně informujte svůj národní letecký úřad, pokud se váš dron stane účastníkem nehody, která má za následek vážné nebo smrtelné zranění osoby nebo která se týká letadla s posádkou.



Používejte dron v mezích stanovených v pokynech výrobce.

CO NEDĚLAT



Nelétejte nad velkou skupinou lidí



Nelétejte výše než 120 m nad zemí.



Nelétejte v blízkosti letadel a v blízkosti letišť, přistávacích ploch pro vrtulníky nebo v místech, kde probíhají záchranné práce.



Nenarušujte soukromí ostatních lidí.



Záměrně nezaznamenávejte ani nezveřejňujte fotografie, videa nebo zvukové záznamy osob bez jejich svolení.



Nepoužívejte dron k přepravě nebezpečného zboží nebo k shazování materiálů.



Dron neupravujte. Povoleno je pouze nahrávání softwaru doporučeného výrobcem dronu.

DJI podpora
<http://www.dji.com/support>

Dovozce:
Beryko s.r.o.
Pod Vinicemi 931/2, 301 00 Plzeň
www.beryko.cz

Tento obsah se může změnit.
Stáhněte si nejnovější verzi z
<http://www.dji.com/mini-2-se>

Máte-li jakékoli dotazy k tomuto dokumentu, obraťte se na společnost
DJI zasláním zprávy na adresu DocSupport@dji.com.

 je ochranná známka společnosti DJI.
Copyright © 2023 DJI Všechna práva vyhrazena.