

Aetertek AT-215D



Manuál pro výcvikový obojek Aetertek AT-215D

Manuál pro výcvikový obojek Aetertek AT-215D

Instrukcja obsługi treningowej obroży Aetertek AT-215D

CZ	2
SK	10
PL.....	17

Uživatelský manuál AT-211D CZ

Obsah balení

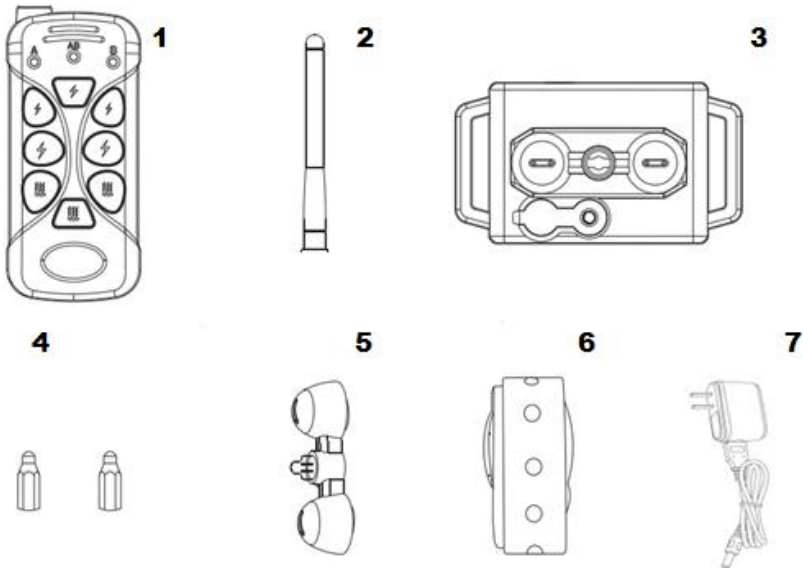

1. Vysílačka
2. Anténa
3. Přijímač
4. Elektrody
5. Testovací výbojka
6. Obojek
7. Nabíječka

Začínáme

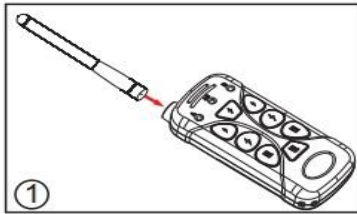

Krok 1: Přišroubujte anténu těsně k vysílači.

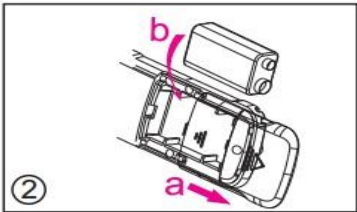

Krok 2: Otevřete kryt baterie a vložte 9V baterii do vysílače. Dodržte, aby + a - na baterii odpovídalo obrázku uvnitř.

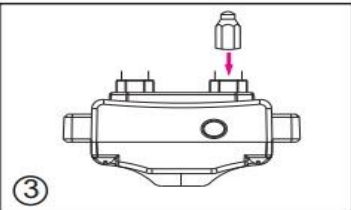

Krok 3: Přišroubujte elektrody k přijímači dokud nejsou bezpečně upevněny.

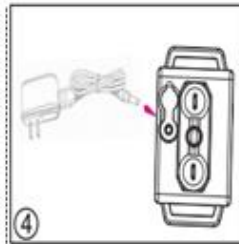

Krok 4: Nabijte přijímač. Červená LED kontrolka bude v průběhu nabíjení zapnutá. Jakmile bude přijímač nabitý, rozsvítí se modrá kontrolka. Jakmile nabíječku odpojíte, červená LED kontrolka bude stále svítit – čekat na spárování s vysílačem. V tom stejném čase se modrá kontrolka zhasne. TIP: Pro první 3 nabití doporučujeme nabíjet oba přístroje po dobu alespoň 3 hodin.

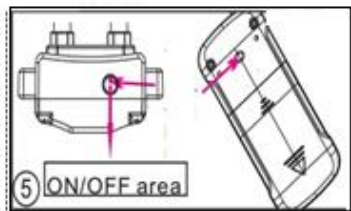

Krok 5: Zapněte přijímač. Přiložte magnet, který se nachází na vysílači

k magnetu na přijímači, dokud neucítíte vibraci. V tomto čase bude červené světlo zapnuté/vypnuté, což znamená, že je přijímač připravený/vypnutý.

Pokud jste zrovna dokončili nabíjení, stačí jen odpojit nabíječku a přijímač

bude zapnutý. TIP: Pro otestování přiblížte magnet vysílače do blízkosti

„ON/OFF area“ (viz obrázek 5) přijímače a

opakujte postup alespoň 3x.

Přijímač by měl vibrovat a vydávat pípnutí a modrá kontrolka na vysílači by měla blikat, což znamená, že vysílač pracuje správně.

Krok 6: Spárujte přijímač s vysílačem. Zmáčkněte tlačítko funkce pod „A“ módem, první přijímač bude spárován společně s vypnutím červeného světla a modrá kontrolka začne blikat. Pokud máte další přijímač, zapněte jej a zmáčkněte tlačítko funkce pod „B“ módem. Druhý přijímač bude spárován. Pokud chcete trénovat 2 psy současně, zmáčkněte tlačítko funkce pod „AB“ módem a oba přijímače budou přijímat signály.

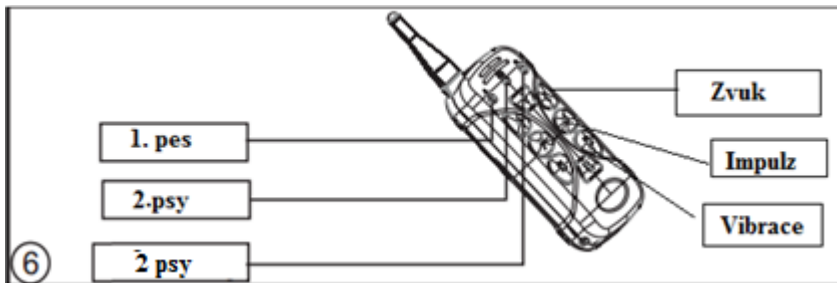

Krok7: Zkontrolujte funkce tlačítek (zvuk, vibrace, a šok). Stiskněte tlačítko vibrace, přijímač by měl začít vibrovat. Připevněte testovací výbojku ke kovovým hrotům a stiskněte tlačítko šoku. Pokud se žárovka rozsvítí, šok funguje. Impulz a vibrace bude tak dlouho vydávat korekci, jak dlouho budete držet tlačítko.

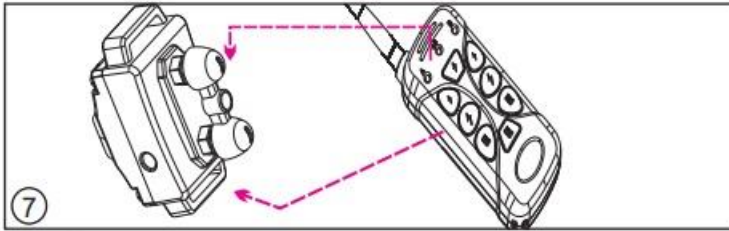

Krok 8: Začněte s tréninkem psů. Připevněte límec na přijímač a umístěte jej na psí krk. Nezapomeňte nechat místo mezi obojkem a krkem přibližně v tloušce prstu. Nyní jste připraven začít trénovat.

TIP 3: Po 3 minutách neaktivity se vysílač automaticky přepne do režimu spánku. Zpět k chodu jej přivedete stiskem některého z tlačítek funkcí (vibrace/zvuk).

ŘEŠENÍ PROBLÉMŮ

Vysílač/přijímač se rychle vybíjí.

- Ujistěte se, že je nabíječka dobře připojena k zařízení.
- Nabíjejte přístroje po dobu 3 hodin a více.

Vysílač nefunguje.

- Vyměňte 9V baterii za novou nebo ji dobijte.

Vysílač nejde úspěšně spárovat s přijímačem.

- Ujistěte se, že je anténa správně připojena.
- Ujistěte se, že je přijímač zapnutý a připravený pro spárování.

Přijímač nereaguje na vysílač.

- Ujistěte se, že úroveň intenzity není na nule. - odstranit

- Ujistěte se, že byl přijímač spárován s vysílačem a zkontrolujete správný mód (A/B). Nikdy neměňte psí systém poté, co byly přístroje spárovány.
- Ujistěte se, že mají přístroje dostatek energie.

Tréninkový systém nepřináší u mého psa žádný efekt.

- Ujistěte se, že přijímač funguje a elektrody se dotýkají psí kůže.
- Zkuste zvýšit úroveň intenzity. odstranit
- Vyzkoušejte jiný Aetertek obojek.

Vysílač nezvládá ovládat více přijímačů.

- Ujistěte se, že jsou všechny přístroje, které chcete ovládat, spárovány s vysílačem.
- Ujistěte se, že máte zvolenu správnou funkci, pro ovládání více přístrojů.
- Kdykoli je přijímač/vysílač vybitý, je potřeba přístroje po nabití znovu spárovat.

Tréninkový obojek má krátký dosah.

- Zkontrolujte, že je anténa připevněna správně.
- Ujistěte se, že se v blízkosti nenachází nic, co by mohlo rušit signál. Rozsah signálu podléhá vlivům okolí, překážkám i počasí.

Jaká je funkce gumového krytu u nabíjecího portu?

- Zabraňuje vniknutí prachu či vody do nabíjecího portu. Je nutné zapojit víčko do portu, jakmile dokončíte nabíjení.

Přijímač vydává občas vibrace či šoky sám od sebe.

- Ujistěte se, že je přijímač dostatečně nabitý, při vybití totiž spouští alarm.
- Ujistěte se, že nebylo stisknuto žádné tlačítko.
- Spárujte ještě jednou oba přístroje.

Když si kupujete další přístroj, proč je tak nutné kontrolovat verzi?

- Aetertek aktualizoval všechny frekvence přístrojů z 433.92 MHz na 915 MHz, takže vždy, když si budete chtít koupit další přístroj je nutné znát frekvenci, kterou potřebujete, jinak nebudou kompatibilní.

Po odpojení nabíječky červená LED kontrolka přijímače stále svítí a čeká na synchronizaci, nicméně nejde s vysílačem synchronizovat.

- Prosím, vypněte přijímač a zkuste znovu přístroje synchronizovat.

TRÉNINKOVÉ TIPY

- Tento výrobek je určen na podporu tréninku zvířecího chování a je nutná i vaše spolupráce. Proto za dobré chování psa vždy chvalte. Slovní příkazy s nádechem positivity přispějí k úspěchu vašeho tréninku a dosažení nejrychlejších a nejlepších výsledků.
- Doporučený věk psa je minimálně 6 měsíců za předpokladu, že je pes pozorný a schopný naučit se základní příkazy. Neměl by být používán u agresivních nebo starších zvířat se špatným zdravotním stavem, nebo takových, kterým by stimulace mohla způsobit potíže.
- Používejte nejprve slovní povel, který doplníte stimulací jen v případě potřeby. Chovejte se v souladu s vašimi slovními příkazy a pokaždé příkazy formulujte stejně, aby měl pes

možnost je rozeznat. Trvejte vždy pouze na jednom povelu, abyste předešli zmatení a frustraci psa. Používejte co možná nejmenší stimulaci je možné a to jen v případě potřeby. Nikdy stimul nepoužívejte jako trest bez důvodu.

- Nespoléhejte na výrobek jako na jediný způsob převýchovy psa. Někteří psi na produkt vůbec reagovat nemusí. Aetertek nemůže zaručit účinnost tohoto ani žádného jiného tréninkového plánu na vašeho konkrétního psa. Pokud váš pes vykazuje známky agresivity jako vrčení či kousání v době, kdy obojek používáte, okamžitě s používáním přestaňte a obraťte se na profesionálního trenéra pro radu.

BEZPEČNOSTNÍ PŘÍRUČKA

1. Je zakázáno otevření přijímače v případě rozbití nebo poškození vodotěsné části, jinak je záruka neplatná.
2. Za účelem zajištění vodotěsné funkce se u krytu nachází gumové víčko, které by mělo být těsně upevněno k přístroji.
3. Pro nabíjení používejte pouze dodaný adaptér, jinak by mohlo dojít k poškození.
4. Není doporučeno, aby se uživatelé dotýkali kovových hrotů na přijímači holýma rukama – nebezpečí úrazu. Chcete-li otestovat hroty, použijte přiloženou testovací sadu.
5. Pokud je v otvoru pro nabíječku voda, prosím vysušte přístroj předtím, než připojíte adaptér.
6. Jakýkoliv obojek, který je nošen po delší dobu, než je doporučeno, může způsobit stav podobný proleženinám, známý jako tlaková nekróza. Pro snížení možnosti proleženin je nutné provést následující kroky (velmi důležité!):
 - a) Nikdy nepoužívejte obojek po dobu delší, než 12 hodin denně.

- b) Denně kontrolujte psí krk a dívejte se, zda nejeví znaky podráždění či vyrážky.
- c) Během prvních dvou dnů dbejte zvýšené opatrnosti a sledujte, jak pes na přístroj reaguje.
- d) Zkontrolujte, zda obojek psovi sedí dostatečně pohodlně na to, aby mezi krkem a obojkem bylo místo na prst, ale ne příliš volně, aby se kontaktní body dotýkali psí kůže.
- e) Omývejte oblast krku vašeho psa tak často, jak je to potřeba, aby tato oblast byla čistá. Při příznacích podráždění pokožky okamžitě přestaňte s používáním a aplikujte antibiotickou mast na pomoc utišení bolesti.

Prohlášení o shodě, záruční a pozáruční servis

Přístroj byl schválen pro použití v zemích EU a je proto opatřen značkou CE. Veškerá potřebná dokumentace je k dispozici na webových stránkách dovozce, na vyžádání u dovozce a na prodejně u dovozce.

Změny technických parametrů, vlastností a tiskové chyby vyhrazeny.

Záruční a pozáruční opravy zabezpečuje dovozce:

Elektro-objky.cz

Sedmidomky 459/8, Praha

Infolinka: 721 471 118

Prodejna: 216 216 106

Email: info@elektro-objky.cz

Užívateľská príručka Aetertek AT-215D

Obsah balenia

1. Vysielačka
2. Anténa
3. Prijímač
4. Elektródy
5. Testovacia výbojka
6. Obojok
7. Nabíjačka



1



2

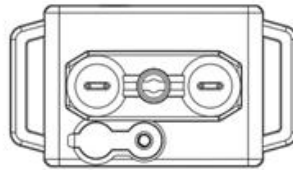

3

4



5



6



7



Začínáme

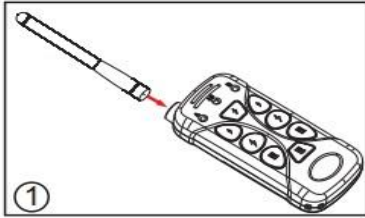

Krok 1: Dajte anténu na vysielacuku.

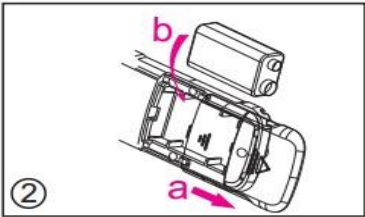

Krok 2: Otvorte kryt batérie a vložte 9V batériu do vysielacuku. Dodržte, aby + a – na batérii odpovedalo obrázku vnútri.

Krok 3: Pripevnite elektródy k prijímači dokiaľ nie sú bezpečne upevnené.

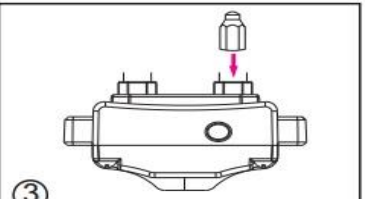

Krok 4: Nabite prijímač. Červená LED kontrolka bude v priebehu nabíjania zapnutá. Keď bude prijímač nabitý, rozsvieti sa modrá kontrolka. Akonáhle nabíjačku odpojíte, červená LED kontrolka bude stále svietiť – čakať na synchronizáciu s vysielacom. V tom rovnakom čase sa modrá kontrolka zhasne. TIP: Pre prvé 3 nabitia odporúčame nabíjať oba prístroje po dobu aspoň 3 hodín.

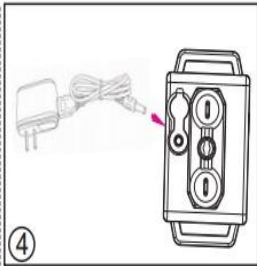

Krok 5: Zapnite prijímač. Priložte magnet, ktorý sa nachádza na vysieláči k magnetu na prijímači, dokiaľ neucítite vibrácie. V tomto čase bude červené svetlo zapnuté/vypnuté, tzn. že je prijímač pripravený/vypnutý. Ak ste práve dokončili nabíjanie, stačí len odpojiť nabíjačku a prijímač bude zapnutý. TIP: Pre otestovanie priblížte

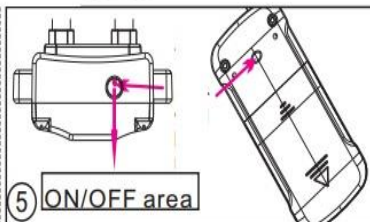

magnet vysielača do blízkosti „ON/OFF area“ (viz obrázok 5) prijímača a opakujte postup aspoň 3x. Prijímač by mal vibrovať a vydávať pípnutie a modrá kontrolka na vysielači by mala svietiť, čo znamená, že vysielač pracuje správne.

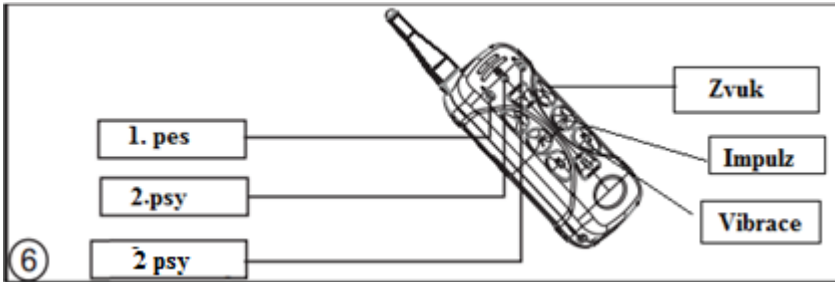

Krok 6: Spárujte prijímač s vysielačom. Stlačte tlačidlo funkcie pod „A“ módom, prvý prijímač bude spárovaný spoločne s vypnutím červeného svetla a modrá kontrolka začne blikať. Ak máte ďalší prijímač, zapnite ho a stlačte tlačidlo funkcie pod „B“ módom. Druhý prijímač bude spárovaný. Ak chcete trénovať 2 psy súčasne, stlačte tlačidlo funkcie pod „AB“ módom a oba prijímače budú prijímať signály.

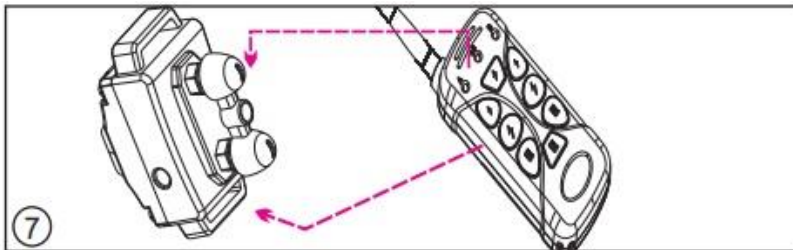

Krok7: Skontrolujte funkcie tlačidiel (vibrácie, šok a zvuk). Stlačte tlačidlo vibrácie, prijímač by mal začať vibrovať. Pripevnite testovaciu sadu k elektródam a stlačte tlačidlo šoku. Ak sa žiarovka rozsvieti, šok funguje.

Krok 8: Nastavte intenzitu šoku. Stlačte tlačidlo „shock“ bude prístroj vysielateľ slabý šok, pri stisku „strong shock“ bude šok silnejší.

Krok 9: Začnite s tréningom psov. Pripevnite obojok na prijímač a dajte ho na krk psa. Nezabudnite nechať miesto medzi obojkom a krkom približne na dva prsty. Môžete začať s tréningom.

TIP 3: Po 3 minútach neaktivity sa vysielateľ automaticky prepne do režimu spánku. Spať k chodu ho privediete stlačením niektorej funkcie (vibrácie/šok).

RIEŠENIE PROBLÉMOV

Vysielač/prijímač sa rýchlo vybíja.

- Uistite sa, že je nabíjačka dobre pripojená k zariadení.
- Nabíjajte prístroje po dobu 3 hodín a viac.

Vysielač nefunguje.

- Vymeňte 9V batérii za novú alebo ju nabite.

Vysielač nejde úspešne spárovať s prijímačom.

- Uistite sa, že je anténa správne pripojená.
- Uistite sa, že je prijímač zapnutý a pripravený pre spárovanie.

Prijímač nereaguje na vysielateľ.

- Uistite sa, že bol prijímač spárovaný s vysielateľom a skúšate správny mód (A/B). Nikdy nemeňte psí systém potom, čo boli prístroje spárované.
- Uistite sa, že majú prístroje dostatok energie.

Tréningový systém neprináša u môjho psa žiadny efekt.

- Uistite sa, že prijímač funguje a elektródy sa dotýkajú psej kože.
- Vyskúšajte iný Aetertek obojok.

Vysielač nezvláda ovládať viac prijímačov.

- Uistite sa, že sú všetky prístroje, ktoré chcete ovládať, spárované s vysielačom.
- Uistite sa, že máte zvolenú správnu funkciu, pre ovládanie viacerých prístrojov.
- Kedykoľvek je prijímač/vysielač vybitý, je potreba prístroj po nabití znovu spárovať.

Tréningový obojok má krátky dosah.

- Skontrolujte, že je anténa pripevnená správne.
- Uistite sa, že sa v blízkosti nenachádza nič, čo by mohlo rušiť signál. Rozsah signálu podlieha vplyvom okolia, prekážkam i počasí.

BEZPEČNOSTNÁ PRÍRUČKA

1. Je zakázané otváranie prijímača v prípade rozbitia alebo poškodenia vodotesnej časti, inak je záruka neplatná.
2. Za účelom zaistenia vodotesnosti sa u krytu nachádza gumový kryt, ktorý by mal byť tesne upevnený k prístroji.
3. Pre nabíjanie používajte len dodaný adaptér, inak by mohlo dôjsť k poškodeniu.
4. Nie je odporúčané, aby sa užívatelia dotýkali kovových hrotov na prijímači holými rukami – nebezpečie úrazu. Ak chcete otestovať hroty, použite priloženú testovaciu výbojku.

5. Ak je v otvoru pre nabíjačku voda, prosím vysušte prístroj predtým, než pripojíte adaptér.

6. Akýkoľvek obojok, ktorý je nosený po dlhšiu dobu, než je odporúčané, môže spôsobiť stav podobný preležaninám, známy ako tlaková nekróza. Pre zníženie možnosti preležanín je nutné spraviť nasledujúce kroky (veľmi dôležité!):

a) Nikdy nepoužívajte obojok po dobu dlhšiu, než 12 hodín denne.

b) Denne kontrolujte psí krk a pozorujte, či nejaví znaky podráždenia či vyrážky.

c) Behom prvých dvoch dní dbajte zvýšenej opatrnosti a sledujte, ako pes na prístroj reaguje.

d) Skontrolujte, či obojok psovi sedí dostatočne pohodlne na to, aby medzi krkom a obojkom bolo miesto na prst, ale nie príliš voľné, aby sa kontaktní body dotýkali psej kože.

e) Omývajte oblasť krku vášho psa tak často, ako je to potreba, aby táto oblasť bola čistá. Pri príznakoch podráždenia pokožky okamžite prestaňte s používaním a aplikujte antibiotickú masť na pomoc utíšenia bolesti.

Aetertek ani firma Reedog s.r.o. v žiadnom prípade neodpovedá za akékoľvek priame, nepriame, trestné, náhodné, zvláštne alebo následné škody vyplývajúce z nesprávneho používania alebo zneužitia výrobku. Kupujúci preberá všetky riziká zodpovednosti pri používaní výrobku.

5. Zmena podmienok

www.elektro-objky.cz

Aetertek a Reedog s.ro. si vyhradzuje právo kedykoľvek zmeniť tieto podmienky a upozornenia.

Prehlásenie o zhode , záručný a pozáručný servis

Prístroj bol schválený pre použitie v krajinách EÚ a je preto opatrený značkou CE . Všetka potrebná dokumentácia je k dispozícii na webových stránkach www.elektricke-objky.sk. Zmeny technických parametrov, vlastností a tlačové chyby vyhradené .

Servisné stredisko a distribúcia

Reedog s.r.o.

ID 2130, P.O.Box 901, 911 01 Trenčín

Tel: +421 650 340 251

Email: info@elektricke-objky.sk

Instrukcja obsługi treningowej obroży Aetertek AT-215D

Zawartość opakowania

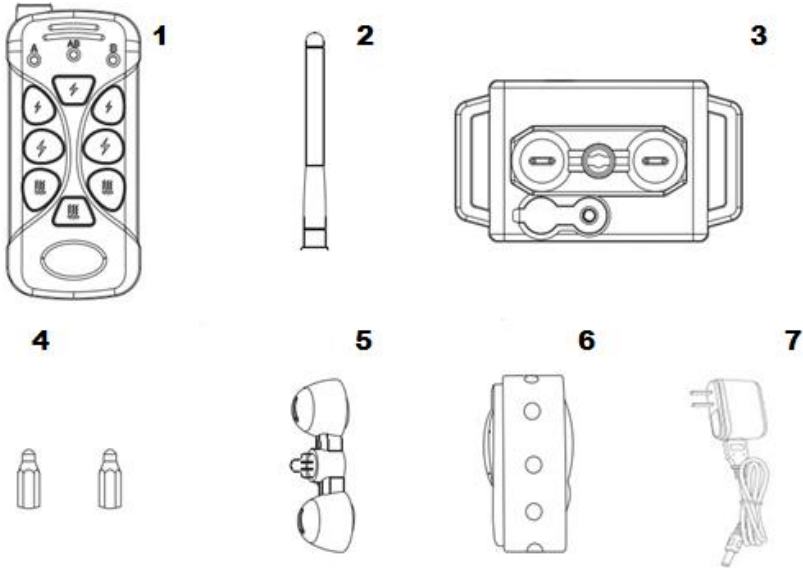

1. Nadajnik
2. Antena
3. Odbiornik
4. Elektrody
5. Lampka kontrolna
6. Pasek obroży
7. Ładowarka

Szybki start

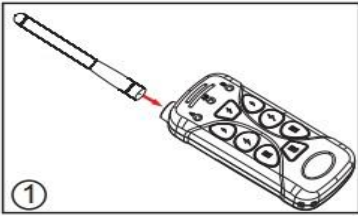

Krok 1: Dokładnie dokręć antenę do nadajnika

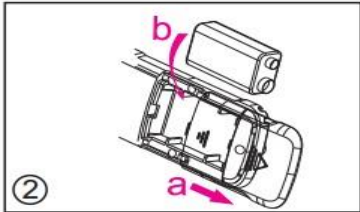

Krok 2: Otwórz pokrywę baterii i włóż 9V baterię do nadajnika. Zwróć uwagę na poprawne ułożenie biegunów + i – zgodnie z oznaczeniem wewnątrz.

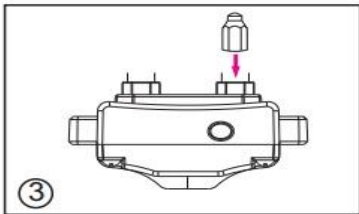

Krok 3: Dokręć elektrody do nadajnika, do momentu gdy nie mają luzu..

Krok 4: Naładuj odbiornik. Czerwona kontrolka LED będzie podczas ładowania świecić. Jak tylko odbiornik będzie naładowany, zaświeci się niebieska kontrolka. W momencie gdy odłączysz ładowarkę czerwona kontrolka będzie świecić ciągle - czekając parownie z nadajnikiem. Niebieska kontrolka zgaśnie.

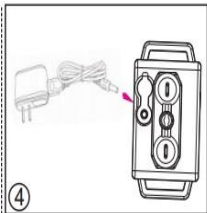

Wskazówka: Pierwsze 3 ładowania obu urządzeń powinny trwać conajmniej 3 godziny.

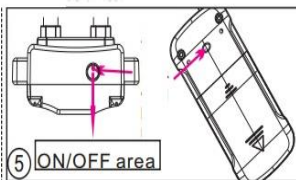

Krok 5: Włącz nadajnik. Przyłóż część z magnesem znajdującą się na nadajniku do części z magnesem na odbiorniku, do momentu, w którym poczujesz wibracje. W tym czasie czerwone światło będzie włączone/wyłączone co oznacza, że odbiornik jest gotowy/wyłączony. Jeśli ładowanie zostało zakończone, wystarczy

odłączyć ładowarkę i nadajnik będzie włączony. Wskazówka: aby przetestować urządzenie zbliż magnes nadajnika do okolicy „ON/OFF“

(więcej obrazek 5) na nadajniku, powtórz czynność przynajmniej 3 razy. Odbiornik powinien wibrować lub wysyłać dźwięk niebieska kontrolka powinna migać, oznacza to, że nadajnik działa poprawnie.

Krok 6. Sparuj odbiornik z nadajnikiem. Naciśnij przycisk funkcji pod trybem „A”, pierwszy odbiornik będzie sparowany w momencie zgaśnięcia czerwonej kontrolki, niebieska kontrolka zacznie migać. Jeśli masz kolejny odbiornik, włącz go, naciśnij przyciski funkcji w trybie „dog B”. Drugi odbiornik jest sparowany. Jeśli chcesz wysyłać równocześnie komendy do 2 psów naciśnij przycisk funkcji w trybie „dog AB”, oba odbiorniki będą odbierać sygnał.

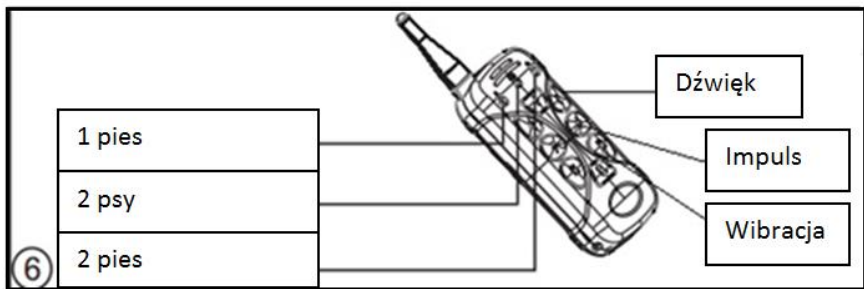

Krok 7: Skontroluj funkcje przycisków (wibracje, dźwięk, impuls). Naciśnij przycisk wibracji, obroża powinna zacząć wibrować. Załóż lampkę kontrolną do elektrod i naciśnij przycisk impulsu. Jeśli lampka zapaliła się w momencie naciskania przycisku impuls działa poprawnie.

Krok 8: Wybierz siłę impulsu. Naciskając przycisk „shock” obroża będzie wysyłać słaby impulsu, naciskając przycisk „strong shock” impuls będzie silniejszy.

Krok 9: Rozpocznij trening psa. Załóż pasek obroży na odbiornik i załóż na szyję psa. Nie zapomnij o pozostawieniu miejsca na mały palec

pomiędzy obrozą a szyją psa. W tym momencie możesz rozpocząć trening

Wskazówka 3: Po 3 minutach bez aktywności nadajnik automatycznie przejdzie w tryb uśpienia. Aby przywrócić aktywność naciśnij dowolny przycisk korekcji (wibracja/impuls)

ROZWIĄZYWANIE PROBLEMÓW

Nadajnik/odbiornik szybko się wyładowuje.

- Upewnij się, że ładowarka jest poprawnie podłączona.
- Ładuj urządzenie 3 godziny lub więcej.

Nadajnik nie działa.

- Wymień 9V baterię na nową.

Nie mogę sparować odbiornika z nadajnikiem.

- Upewnij się, że antena jest poprawnie podłączona.
- Upewnij się, że odbiornik jest włączony i przygotowany do parowania

Odbiornik nie reaguje na nadajnik.

- Upewnij się, że odbiornik został połączony z nadajnikiem i jest w odpowiednim trybie (A/B). Nie zmieniaj trybu po sparowaniu urządzenia
- Upewnij się, że urządzenia są naładowane

Urządzenie treningowe nie przynosi oczekiwanych rezultatów

- Upewnij się, że odbiornik działa i elektrody są w kontakcie ze skórą psa.
- Spróbuj innego urządzenia Aetertek

Nadajnik nie obsługuje wszystkich odbiorników.

- Upewnij się, że wszystkie odbiorniki są sparowane z nadajnikiem

www.elektro-objky.cz

- Upewnij się, że masz wybrany odpowiedni tryb do kontrolowania większej ilości odbiorników
- Po wyładowaniu odbiornika/nadajnika ponownie trzeba sparować urządzenia

Obroza treningowa ma mały zasięg.

- Skontroluj antenę
- Upewnij się, czy w pobliżu nie ma niczego co mogłoby przerywać sygnał
- Zasięg urządzenia zależy od warunków atmosferycznych, geograficznych

Jaka jest funkcja gumowej pokrywy przy wejściu na ładowarkę?

- Chroni przed wodą lub zanieczyszczeniami. Zawsze zaśló gumową osłoną wejście na ładowarkę po zakończonym ładowaniu.

Odbiornik czasami wysyła wibracje lub impulsy bez mojej ingerencji

- Upewnij się, że odbiornik jest wystarczająco naładowanym, prawie wyładowany wysyła alarm
- Upewnij się, że nie naciskasz przycisku mając obrozę np. w kieszeni
- Sparuj oba urządzenia raz jeszcze

Dlaczego kupując kolejny odbiornik/nadajnik muszę zwracać uwagę na wersję?

- Firma Aetertek zaktualizowała wszystkie frekwencje urządzeń z 433.92 MHz na 915 MHz, dlatego dokupując odbiornik/nadajnik musisz znać frekwencje, którą posługuje się urządzenie, w innym przypadku nie będą kompatybilne

Po odłączeniu ładowarki czerwona kontrolka LED odbiornika , świeci cały czas i czeka na parowanie, ale urządzeń nie mogą zsynchronizować

- Wyłącz nadajnik i spróbuj raz jeszcze zsynchronizować urządzenie

WSKAZÓWKI UŻYTKOWANIA

- Obroża treningowa jest przeznaczona do treningu zachowania, nie jest dedykowana do innych celów. Zawsze nagroź psa za prawidłowe zachowanie
- Ustne komendy uzupełnione nagrodą będą miały pozytywny wpływ na sukces treningu
- Szkolony pies powinien mieć przynajmniej 6 miesięcy
- Ustne komendy są podstawą, elektroniczna obroża stanowi wzmocnienie komendy. Bądź konsekwentny – używaj identycznych komend (słów)
- Możesz używać sygnału dźwiękowego jako ostrzeżenia. Pies zrozumie, że po sygnale dźwiękowym kolejną korekcją jest impuls. Szybko dźwięk stanie się dla niego ostrzeżeniem.
- Obroża treningowa nie powinna być używana do szkolenia psów agresywnych. Przed szkoleniem takiego psa skonsultuj się z weterynarzem lub profesjonalnym szkoleniowcem

BEZPIECZEŃSTWO

1. Zakazane jest otwieranie odbiornika, w przypadku upadku lub uszkodzenia części wodoszczelnej gwarancja nie obowiązuje
2. Aby zagwarantować wodoodporność za pokrywą znajduje się gumowa uszczelka, która zapewnia wodoodporność/
3. Do ładowania wykorzystuj dołączoną do zestawu ładowarkę, inaczej może dojść do uszkodzenia urządzenia.
4. Nie zalecamy dotykać elektrod gołymi rękoma – grozi niebezpieczeństwem urazu. Jeśli chcesz przetestować działanie użyj lampki testowej.

5. Jeżeli w wejściu na ładowarkę jest woda, prosimy osuszyć to miejsce przed ładowaniem.
6. Wszystkie obroże noszone ponad zalecany czas mogą spowodować odleżyny w miejscu styku z elektrodami. Aby obniżyć ryzyko podrażnień należy (bardzo ważne)!:
 - a) Nie używać obroży dłużej niż 12 godzin dziennie
 - b) Codziennie kontrolować skórę psa, aby być pewnym, że nie pojawiły się żadne podrażnienia.
 - c) Podczas pierwszych dwóch dni używania obroży, dokładnie przyglądać się psu i jego reakcjom.
 - d) Kontroluj czy obroża jest założona wygodnie dla psa. Pomiędzy szyją psa a paskiem obroży powinno być miejsce na 1 palec. Zarazem obie elektrody muszą być nieustannie w kontakcie ze skórą psa.
 - e) Myj wodą tą część szyji tak często aby była czysta. Po objawach podrażnień, natychmiast przerwij używanie obroży, skontaktuj się z weterynarzem, może być potrzebna maść z antybiotykiem.

DEKLARACJA ZGODNOŚCI, SERWIS

Urządzenie jest dopuszczone do użytkowania w krajach UE, jest oznaczone znakiem CE. Cała dokumentacja jest do dyspozycji na stronie internetowej: www.obroza-elektryczna.pl

Zmiany parametrów technicznych, właściwości i błędy w druku zastrzeżone

Serwis gwarancyjny i pogwarancyjny:

Reedog s.r.o. (obroza-elektryczna.pl)

ul. Główna 22, 59-921 Kopaczów

Tel. +48 579 061 399

info@obroza-elektryczna.pl