

Fontána pro domácí mazlíčky

Abyste svému mazlíčkovi poskytli čerstvou a čistou vodu, pamatujte na tyto tři jednoduché úkoly:

Udržujte hladinu vody nahoře. Čerpadlo je navrženo tak, aby pracovalo alespoň v 10 cm vody. Čerpadlo může selhat, pokud běží na sucho.

Vyčistěte pumpu a fontánu: Každé dva až čtyři týdny rozeberte pumpu a fontánu a vyčistěte je mýdlem a vodou. Dávejte pozor, aby se do filtrů nedostalo mýdlo, protože se nevypláchnou. Plastové pouzdro filtru, nerezová miska a nerezová věž lze mýt v myčce.

Vyměňte filtry - vyměňte uhlíkový filtr každé čtyři týdny při čištění fontány. Pěnový filtr vyměňujte každé dva měsíce.

Pokyny k nastavení

Namontujte pěnový filtr a čerpadlo

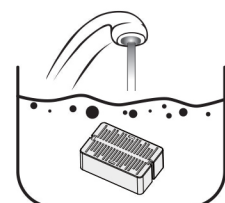

Opláchněte uhlíkový filtr v tekoucí vodě, abyste odstranili přebytečný prach z uhlí.

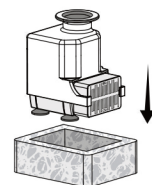

Namontujte držák filtru na čerpadlo, umístěte uhlíkový filtr na stranu držáku filtru. Umístěte pěnový filtr kolem čerpadla a vodního filtru

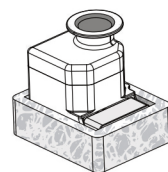
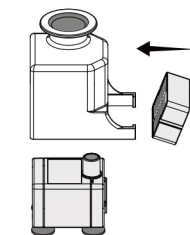

2 Nainstalujte filtr / čerpadlo do fontány

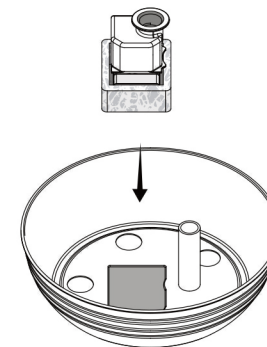

Vložte čerpadlo do molitanového filtru a zasuňte do čtverce uvnitř mísy. Zatlačte dolů, aby se přísavky přisály.

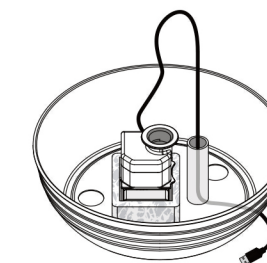

Zaveďte šňůru dolů do trubice a ven ze základny mísy.

3 Namontujte gumovou krytku a věž

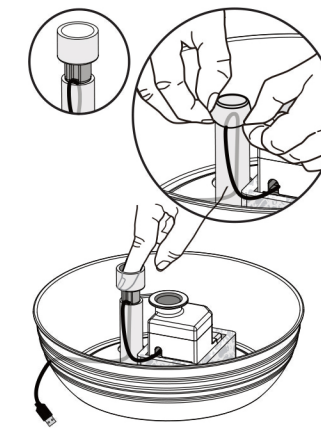

Vložte silikonový uzávěr a přehněte jeho horní okraj dolů přes horní část trubky. Držte kabel na místě.

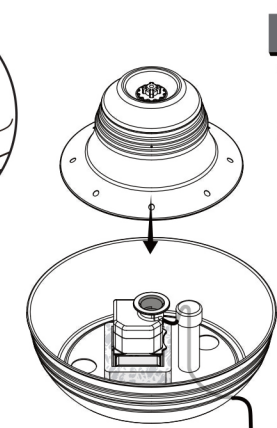

Věž položte dolů na pouzdro filtru a zatlačte na silikonové těsnění. Připojte napájecí adaptér.

Obsah balení

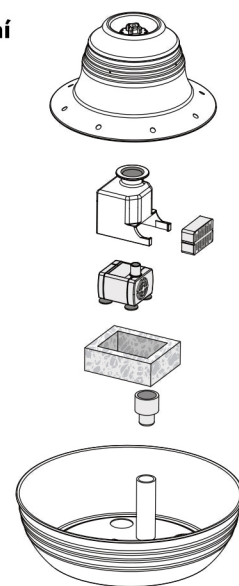

Pokyny k použití

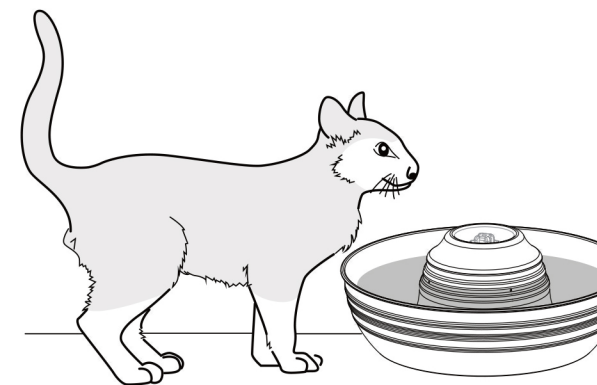

Umístěte fontánu na místo, kde ji bude váš mazlíček používat. Naplňte misku vodou a ponechte půl palce prostoru mezi vodou a okrajem. Ujistěte se, že máte suché ruce a zapojte fontánu do zásuvky.

Chcete-li prodloužit životnost fontány, čistěte čerpadlo každé 2 týdny

1. Sejměte kryt čerpadla
2. Sejměte víčko oběžného kola
3. Vyměňte oběžné kolo a vyčistěte součásti mýdlem a teplou vodou

