



Návod ku produktu
Návod k produktu
A termék használati útmutatója

protect. teach. love:

PIF19-17106

Stay & Play™

Bezdrôtový plot pre tvrdohlavých psov
Bezdrátový plot pro tvrdohlavé psy
Vezeték nélküli kerítés makacs kutyáknak



Pred začatím si prečítajte celý návod ku produktu.
Před zahájením si přečtěte celý návod k produktu
Mielőtt elkezdené, olvassa el a termék teljes kézikönyvét.

Vitajte

Vy a vaše domáce zvieratá ste boli pre seba stvorení. Naším cieľom je vám pomôcť vytvoriť si toho najlepšieho spoločníka a mať spolu tie najlepšie spomienky. Váš nový bezdrôtový plot pre tvrdohlavé psy PetSafe® Stay & Play™ je navrhnutý tak, aby pre vaše domáce zvieratá zabezpečil maximálnu voľnosť a zároveň ho udržal v bezpečí.

Vieme, že ak sú domáce zvieratá v bezpečí, ich majitelia sú šťastní. Pred tým, než začnete, nájdite si chvíľku a prečítajte si dôležité bezpečnostné poznámky. Ak máte akékoľvek otázky, kontaktujte nás.

V ďalšom texte sa spoločnosť Radio Systems Corporation, Radio Systems PetSafe Europe Ltd., Radio Systems Australia Pty Ltd alebo jej pridružené spoločnosti alebo značka spoločnosti Radio Systems Corporation môže spoločne označovať ako „my“ alebo „nás“.

Dôležité bezpečnostné informácie

Vysvetlenia upozornení a symbolov používaných v návode ku produktu:

 Toto je bezpečnostný výstražný symbol. Používa sa na upozornenie na potenciálne nebezpečenstvo úrazu. Dodržiavajte všetky bezpečnostné opatrenia, ktoré nasledujú za týmto symbolom, aby ste predišli možnému zraneniu alebo smrti.

WARNING **VAROVANIE** Označuje nebezpečnú situáciu, ktorá, ak sa jej nevyhnete, môže mať za následok smrť alebo vážne zranenie.

CAUTION **UPOZORNENIE**, používané s bezpečnostným výstražným symbolom, označuje nebezpečnú situáciu, ktorá, ak sa jej nevyhnete, môže mať za následok malé alebo mierne zranenia.

CAUTION **UPOZORNENIE**, používané bez bezpečnostného výstražného symbolu, označuje nebezpečnú situáciu, ktorá, ak sa jej nevyhnete, môže mať za následok ublíženie vášmu domácemu zvieratku.

NOTICE **POZNÁMKA** rieši postupy, ktoré nie sú spojené so zranením osôb.

WARNING

- Nepoužívať s agresívnymi domácimi zvieratami. Tento produkt nepoužívajte, ak má vaše domáce zvieratá tendenciu k agresívnemu správaniu. Agresívne zvieratá môžu spôsobiť vážne zranenie alebo smrť či už svojim majiteľom alebo iným osobám. Ak si nie ste istý, či je tento produkt vhodný pre vaše domáce zvieratá, pred použitím sa obráťte na veterinára alebo certifikovaného cvičiteľa.
- Nebezpečenstvo úrazu elektrickým prúdom. Vysielač používajte výhradne dnu a iba na suchých miestach.
- Batéria by sa mala nabíjať v oblastiach, kde sa teplota pohybuje od 0°C do 40°C. Opätovné nabíjanie batérie mimo tohto teplotného rozsahu môže spôsobiť prehriatie batérie, explóziu alebo spustiť oheň.
- Zariadenie obsahuje lítium-iónové (li-ionové) batérie, nikdy ich nezapaľujte, neprepichujte, nedeformujte, neskratujte ani ich nenabíjajte nevhodnou nabíjačkou. Pri ignorovaní tohto varovania môže vzniknúť požiar, explózia, poškodenie majetku či zranenie.
- Systém NIE JE pevná ohrádka. Je navrhnutý tak, aby pôsobil ako odstrašujúci prostriedok, ktorý pomocou statickej stimulácie pripomína domácim zvieratám, aby zostali v rámci stanovených hraníc. Je dôležité, aby ste so svojim domácim zvieratkom pravidelne cvičili. Keďže úroveň tolerancie na statickú stimuláciu sa líši od zvieratka ku zvieratku, spoločnosť Radio Systems Corporation NEZARUČUJE, že systém vo všetkých prípadoch udrží domáce zvieratko v rámci zavedených hraníc. Nie všetky domáce zvieratá je možné vycvičiť tak, aby neprekračovali hranicu. Z tohto dôvodu, ak si myslíte, že vaše domáce zvieratko by mohlo pre ostatných predstavovať nebezpečenstvo, alebo sa samé zraniť ak sa mu nezabráni prekročiť hranicu, pri ohradení vášho domáceho zvieratka by ste sa NEMALI spoliehať iba na tento systém. Spoločnosť Radio Systems Corporation NEBUDE zodpovedať za žiadne poškodenie majetku, ekonomické straty či následné škody, ktoré vzniknú v dôsledku toho, že domáce zvieratko prejde cez hranicu.

CAUTION

- Tento produkt nie je hračka. Uchovávajte ho mimo dosahu detí.

CAUTION

Dôležité je správne nasadenie prijímacieho obojku. Prijímací obojok, ktorý má domáce zviera nasadený po príliš dlhú dobu alebo ho má veľmi na tesno mu môže poškodiť kožu, môže ísť o začervenanie až dekubity. Tento stav je bežne známy ako preležaniny.

- Prijímací obojok nenechávajte nasadený viac ako 12 hodín denne.
- Ak je to možné, obojok na domácom zvierati upravujte každé 1-2 hodiny.
- Skontrolujte upevnenie, aby ste zabránili nadmernému tlaku, postupujte podľa pokynov uvedených v tomto návode.
- Pravidelne kontrolujte upevnenie, aby ste zabránili nadmernému tlaku, postupujte podľa pokynov uvedených v tomto návode.
- Možno bude potrebné skrátiť srst vášho domáceho zvierata v oblasti kontaktných bodov. Nikdy nehoľte krk vášmu domácemu zvieratu, mohlo by to spôsobiť vyrážky alebo infekciu.
- Ku kontaktným bodom nikdy nepripíjajte vôdzku. Na kontaktné body to bude vyvíjať nadmerný tlak.
- Pri používaní iného obojku pre vôdzku nevyvíjajte tlak na prijímací obojok.
- Domácomu zvieratu umývajte oblasť krku a kontaktné body prijímacieho obojku na týždennej báze pomocou vlhkej handričky.
- Kontaktnú oblasť kontrolujte na dennej báze, či sa nevyskytnú znaky vyrážok alebo bolesti.
- Ak sa vyskytne vyrážka alebo bolesť, prestaňte obojok používať až kým sa koža nezahojí.
- Ak stav pretrváva dlhšie ako 48 hodín, navštívte veterinára.
- Ďalšie informácie o preležaninách a tlakovej nekróze nájdete na našej webovej stránke.
- Pre úspešne využívanie systému je nevyhnutné správne cvičenie vášho domáceho zvierata. Počas prvých dvoch týždňov cvičenia nepoužívajte systém bez toho, aby ste na svoje domáce zviera priamo nedohliadali.
- Prijímací obojok by ste počas testovania systému nemali ponechávať na svojom domácom zvierati. Ak tak spravíte, vaše domáce zviera môže dostať nezamýšľanú stimuláciu.
- Hraničná oblasť sa musí otestovať pri každej úprave nastavenia vysielacza, aby sa predišlo neželanej stimulácii vášho domáceho zvierata.
- Aby sa predišlo neželanej stimulácii, bo umiestnení vlajok nastavte statickú stimuláciu na prijímacom obojku opäť na úroveň 1, čo značí iba jeden tón.
- Aby sa predišlo neželanej stimulácii, prijímací obojok zložte zo zvierata keď sa nachádza dnu.
- Nikdy neodpájajte napájanie zo systému, keď je obojok nasadený. Tým by sa mohol obojok aktivovať.
- Spoločnosť Radio Systems Corporation odporúča s vašim bezdrôtovým plotom používať neprerušiteľný zdroj napájania (UPS). Ak sa vám doma vypne prúd, vaše domáce zviera nezostane nechránené. Výpadku prúdu nie je možné predvídať a použitie UPS vám dá čas na správne ohradenie vášho domáceho zvierata.

V zriedkavých prípadoch, kedy sa počas výpadku prúdu vaše domáce zviera nachádza v blízkosti hraníc je možné, že dostane stimuláciu. Táto stimulácia sa zastaví po dosiahnutí 15-sekundového časového limitu. To je z dôvodu fungovania obojku: obojok sa aktivuje v prípade chýbajúceho signálu ohradenia.

Aj keď výsledky sa budú v závislosti od špecifikácií výrobcu UPS líšiť, nižšie sú uvedené typické príklady, ktoré vám pomôžu vybrať si UPS:

- Pri 400-VA UPS môže spotrebiteľ rátať s 3 hodinovým záložným časom.
- Pri 900-VA UPS môže spotrebiteľ rátať s 8 hodinovým záložným časom.
- Aby sa predišlo neželanej stimulácii, bo umiestnení vlajok nastavte statickú stimuláciu na prijímacom obojku opäť na úroveň 1, čo značí iba jeden tón.

NOTICE

- Od batérie by ste mali očakávať stovky nabíjaciech cyklov; nenabíjajte však prijímací obojok každú noc. Nadmerné nabíjanie skraca životnosť batérie.
- Nabíjajte prijímací obojok keď kontrolka prijímača bliká na žltu alebo keď kontrolka bliká na červeno.
- Na vrch vysielacza nedávajte nič ani nezakrývajte vetracie otvory. Tým sa môže vysieláč prehriať a spôsobiť predčasné zlyhanie vysielacza.
- Nedávajte vysieláč do skrinky ani do inej uzavretej nevetranej oblasti.
- Vysieláč nedávajte na, ani do blízkosti kovových povrchov.

Obsah

V balení 5

Čo budete ešte potrebovať 5

Ako systém funguje 6

Hlavné definície 6

Návod na obsluhu 7

 Krok 1: Nastavenie vysielča 7

 Krok 2: Nabíjanie prijímacieho obojku 8

 Krok 3: Príprava prijímacieho obojku 8

 Krok 4: Nastavenie oblasti pre domáce zvierá na želanú veľkosť 10

 Krok 5: Umiestnenie vlajok 12

 Krok 6: Nasadenie prijímacieho obojku 12

Cvičenie 14

 Deň 1 14

 Deň 2–4 14

 Deň 5-8 14

 Deň 9-30 15

Vyvedenie vášho domáceho zvieráťa z oblasti pre domáce zvierá 15

Bezdrôtový systém 15

Riešenie problémov 16

Podmienky použitia a obmedzenie zodpovednosti

Právny súlad 17

Dôležité informácie o recyklácii 18

Záruka 18

V balení

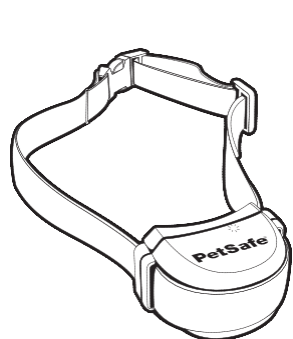

Prijímací golier
s krátkými kontaktným
bodmi



Nástroj na
testovanie
kontroliek

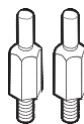

Dlhé
kontaktné
body



Kľúč na
kontaktné
body

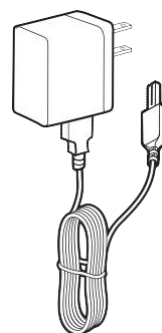

Nabíjačka prijímača

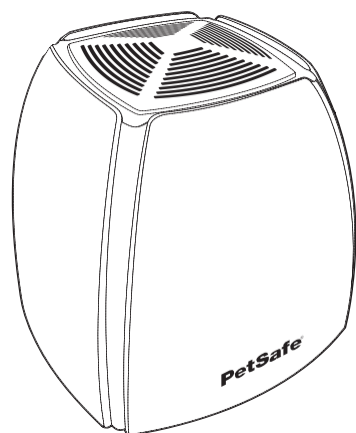

Vysielač

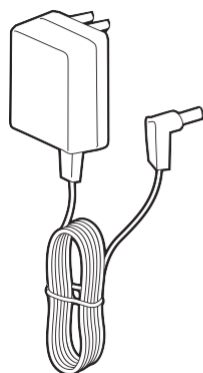

Nabíjací
adaptér

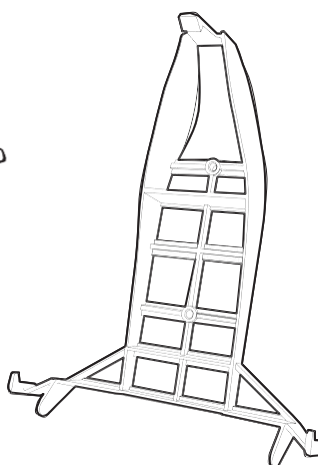

Upevňovacie
puzdro



Upevňovacie
skrutky



Upevňovacie
kotvy

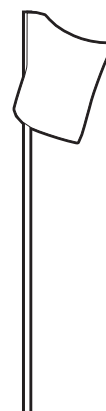

Vlajky - 50

Čo budete ešte potrebovať

- Nožnice
- Zapaľovač
- Skrutkovač
- Vŕtačka
- Zvinovací meter
- Nekomový obojok a vodítko alebo vôdzku

Pomoc pri nastavovaní a cvičení nájdete na petsafe.com

Ako systém funguje

Bezdrôtový plot pre tvrdohlavé psy PetSafe® Stay & Play™ je preukázateľne bezpečný, vyhovujúci a účinný pre domáce zvieratá nad 2,3 kg. Systém funguje prenášaním rádiového signálu do 32 metrov vo všetkých smeroch. Dočasne si zadefinujete oblasť pre domáce zviera pomocou vlajok, ktoré budú slúžiť ako vizuálna pomôcka pri cvičení vášho domáceho zvierťa. Vaše domáce zviera bude mať nasadený obojok s kontaktnými bodmi, ktoré sa pri cvičení dotýkajú jeho krku, v oblasti pre domáce zviera sa môže voľne potulovať. Keď sa však dostane ku hraničnej oblasti, prijímací obojok vydá varovný tón a následne vydá bezpečnú statickú stimuláciu prostredníctvom kontaktných bodov, aby sa upútala jeho pozornosť kým sa nevráti do oblasti pre domáce zviera.

Hlavné definície

Vysielač: Prenáša rádiový signál a je v strede oblasti pre domáce zviera. Vysielač sa musí nachádzať vnútri.

Oblasť pre domáce zviera: Vzdialenosť od vysielača, kde sa vaše domáce zviera môže voľne potulovať.

Hraničná oblasť: 0,6 až 1 m široká oblasť mimo oblasti pre domáce zviera, kde prijímací obojok vášho domáceho zvierťa začne vydávať tón a následne bude vydávať statickú stimuláciu. Stimulácia začne v hraničnej oblasti a bude pokračovať všade ďalej za oblasť pre domáce zviera.

Pozn.: Prijímací obojok je vybavený funkciou bezpečnostného časového limitu, ktorá zastaví korekciu po 15 sekundách, ak vaše domáce zviera zostane mimo oblasti pre domáce zviera.

Prijímací golier: Prijíma rádiový signál z vysielača.

Tlačidlo režimu: Zapína/vypína prijímač a upravuje úroveň statickej stimulácie, ktorú vaše domáce zviera dostáva mimo oblasti pre domáce zviera.

Kontrolka prijímača: Indikuje úroveň stimulácie, na ktorú je nastavený prijímací obojok. Táto kontrolka slúži aj ako indikátor slabej batérie.

Nabíjačka prijímača: Nabíja batérie vo vnútri prijímacieho obojku.

Nabíjací konektor prijímača: Pripájací port na nabíjanie batérie prijímača.

Kontaktné body: Dodávajú bezpečnú statickú stimuláciu keď sa vaše domáce zviera dostane do hraničnej oblasti.

Napájací konektor: Služi na zapojenie nabíjačky do vysielača.

Vysielač je napájaný z bežnej zásuvky.

Spínač hranice: Upravte podľa veľkosti požadovanej oblasti pre domáce zviera. **Pozn.:** Nastavenie spínača nezmení úroveň statickej stimulácie na prijímacom obojku.

Kontrolka: Indikuje, že vysielač je zapnutý.

Ovládací číselník hranice: Nastavuje vzdialenosť od vysielača ku hraničnej oblasti.

Pozn.: Nastavenie číselníka nezmení úroveň statickej stimulácie na prijímacom obojku.

Alarm straty napájania: Vydá alarm, ktorý indikuje, že napájanie bolo odpojené z vysielača.

Prijímací golier

Vysielač

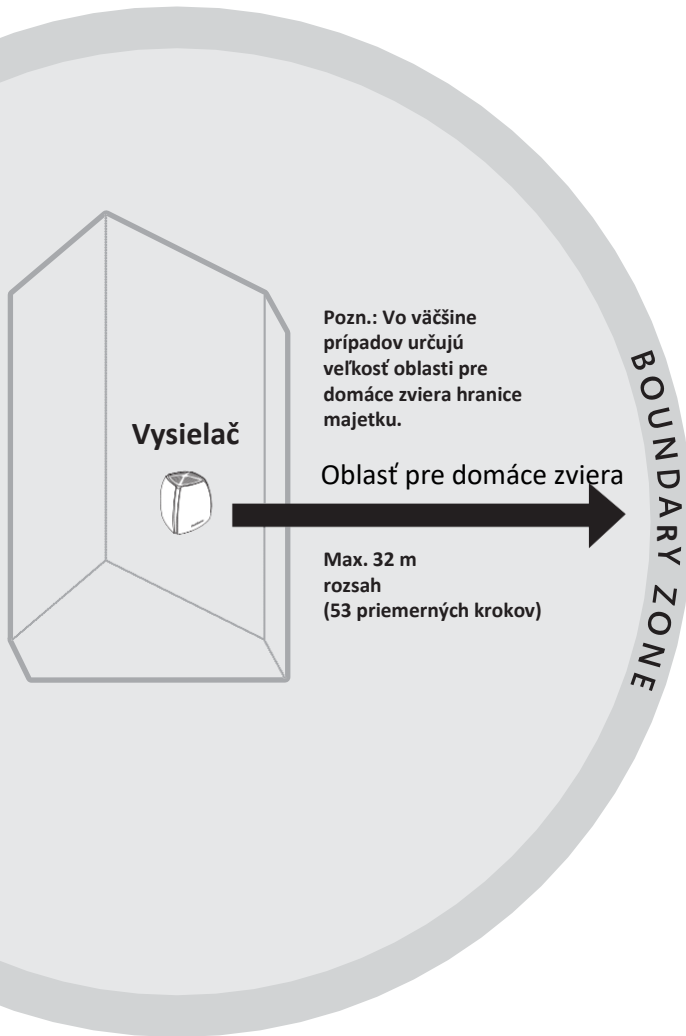
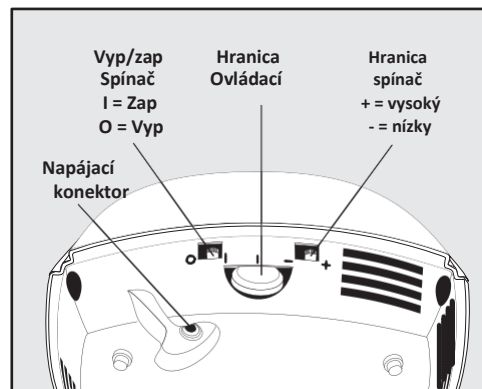
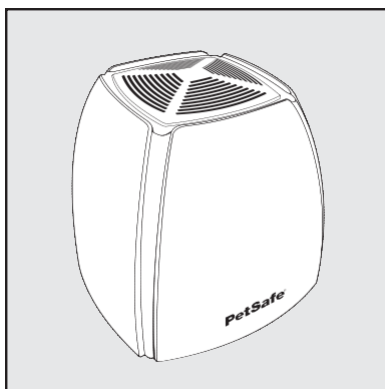
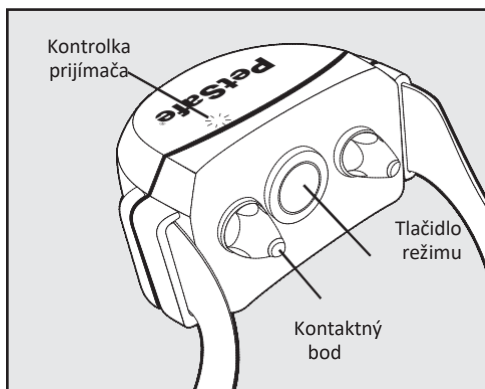

Návod na obsluhu

Krok 1: Nastavenie vysielča

Dôležité: Je možné, že pred určením konečnej polohy bude potrebné vysielčať zopár krát presunúť. Vysielčať sa nachádza v presnom strede oblasti pre domáce zvieratá.

Umiestnite vysielčať:

- Minimálne 60 cm nad zem, na podlahu u vás doma.
- Do dobre vetranej chránenej oblasti.
- Do oblasti, kde teploty neklesnú pod - 23 °C a neprekročia 40°C.
- Upevnený na stenu, na nekovový stôl alebo na iný tvrdý povrch, aby sa zabezpečila správna ventilácia (**1A**).
- Najmenej 1 m od veľkých kovových objektov, keďže takéto predmety môžu zmenšiť veľkosť a tvar vašej oblasti pre domáce zvieratá (**1B**). Umiestnenie vysielčaťa do vnútra kovovej budovy alebo prístrešku môže znížiť maximálny rozsah systému.

NOTICE

- Na vrch vysielčaťa nedávajte nič ani nezakrývajte vetracie otvory. Tým sa môže vysielčať prehriať a spôsobiť predčasné zlyhanie vysielčaťa.
- Nedávajte vysielčať do skrinky ani do inej uzavretej nevetranej oblasti.
- Vysielčať nedávajte na, ani do blízkosti kovových povrchov.

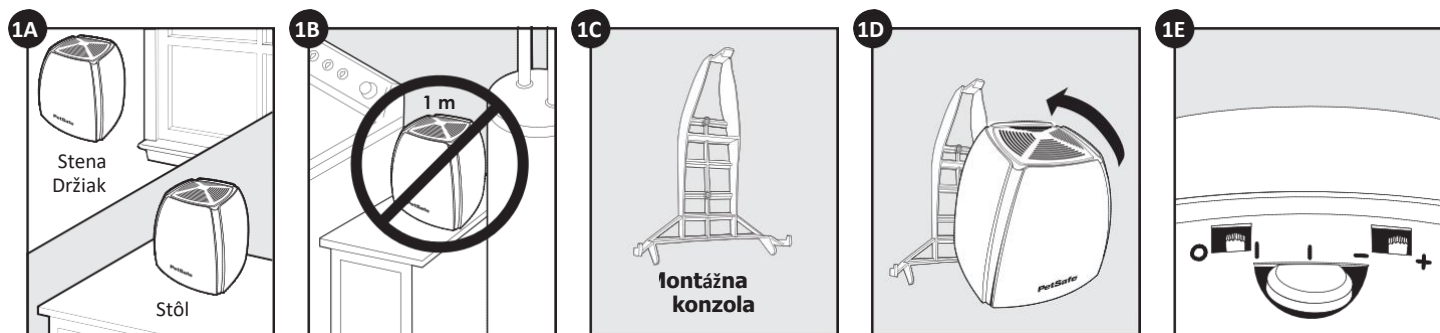

Montáž vysielčaťa na stenu

1. Umiestnite konzolu na stenu do polohy, kde bude zavesená (**1C**).
2. Označte si umiestnenie otvorov.
3. Ak montujete priamo na nástenné kolíky, pre skrutky vyvrtajte 1,6 mm vodiace otvory. Nebude potrebné kotvenie. Ak montujete na suchú stenu, používajte montážne kotvy, vyvrtajte 6,4 mm otvory a kotvy úplne zasuňte so otvorov.
4. Zaskrutkujte konzolu na stenu.
5. Umiestnite spodný okraj vysielčaťa na konzolu, uistite sa, že osadenie skrutiek je nad háčikmi konzoly na oboch stranách.
6. Pootočte vysielčať nahor a pevne zatlačte až kým horná západka nezapadne na svoje miesto (**1D**).

Aby ste maximalizovali svoju oblasť pre domáce zvieratá, spínač hranice majte v polohe „+“ a ovládací číselník hranice na „8“ (**1E**). Zapojte napájací adaptér do napájacieho konektora a štandardnej zásuvky. Zapnite vysielčať.

Vysielčať má zabudovaný alarm proti strate napájania. Tento alarm vydáva prerušovaný výstražný tón, ktorý značí, že vysielčať nie je napájaný. Alarm bude znieť po dobu minimálne 20 minút. Po odpojení napájania z jednotky už vaše domáce zvieratá nebude ohradené.

Alarm pri výpadku napájania je možné vypnúť dvoma spôsobmi:

1. Zapojte napájací kábel späť do funkčnej zásuvky. Jednotka predpokladá, že napájanie bolo vypnuté z dôvodu nehody, ako je napríklad, že dieťa vytiahlo kábel, a teda vydáva zvuk.
2. Vypojte napájací kábel vysielčaťa z napájacieho konektora na spodnej časti vysielčaťa, čím dáte najavo, že napájanie bolo úmyselne prerušené.

Po obnovení napájania znova zapojte adaptér do konektora na vašom vysielčaťi.

Krok 2: Nabite prijímací obojek

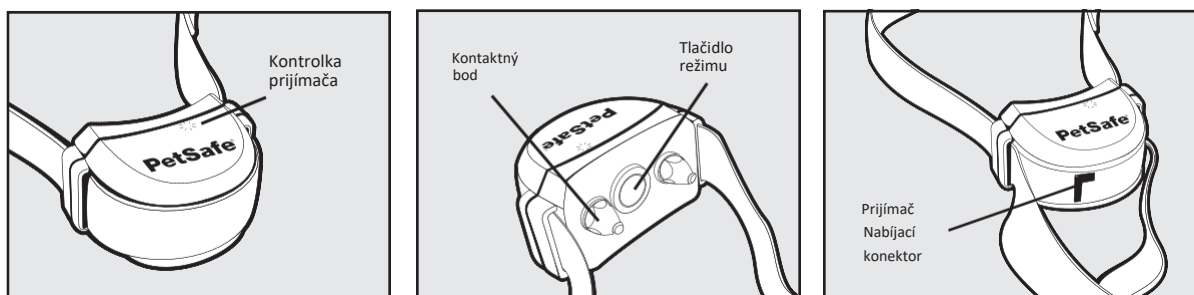

Nabíjačka pre prijímací obojek je navrhnutá tak, aby bolo možné ju zapnúť do bežnej nástennej zásuvky na AC. Prijímací obojek bude po správnom zapojení nabíjačky prijímača svietiť na červeno. Po plnom dobííí bude svietiť na zeleno. Zabudovaný bezpečnostný okruh zabraňuje tomu, aby sa prijímací obojek prebil.

Prijímací obojek sa plne nabije za 2-3 hodiny. Každé nabitie vydrží až 3 týždne, v závislosti na frekvencii používania.

NOTICE

Prijímací obojek nenabíjajte každú noc. Časté nabíjanie môže mať negatívny účinok na batériu. Odporúčame používať prijímací obojek až kým nebude kontrolka svietiť na žltu alebo červeno.

Nabite prijímací obojek.

Nadvihnite a posuňte popruh prijímacieho obojku od prednej časti jednotky (2A). Nadvihnite gumený kryt a vložte nabíjací konektor. Gumený kryt nechajte pripojený ku prijímaciemu obojku. Zapojte nabíjačku prijímača do konektora nabíjačky prijímača na prijímacom obojku. Nabíjací konektor prijímača a nabíjačka prijímača sú navrhnuté tak, aby do seba zapadli v jednom smere. Nezapájate ich silou opačne.

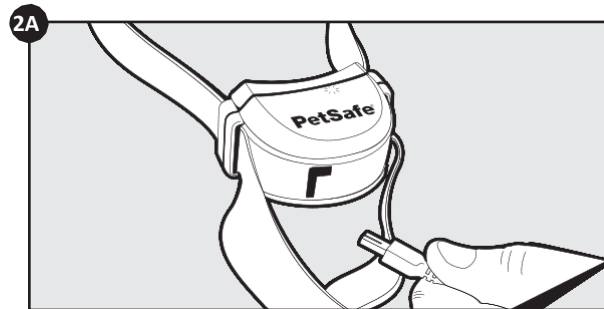

Krok 3: Príprava prijímacieho obojku

Váš prijímací obojek bude doručený s krátkymi kontaktnými bodmi. Používajte dlhé kontaktné body pri domácich zvieratách s dlhou alebo hustou srstou. Utiahnite kontaktné body použitím kľúča na kontaktné body (3A). Tesnosť kontrolujte na týždennej báze.

Zapnite prijímací obojek

Stlačte a podržte tlačidlo režimu po dobu 5 sekúnd (3B). Na 5 sekúnd sa zapne zelená alebo žltá alebo červená kontrolka (3C), ktorá naznačuje stav batérie, následne sa rozsvieti červená kontrolka, ktorá bude blikať a ukazovať nastavenia úrovne statickej stimulácie.

Vypnite prijímací obojek

Stlačte a podržte tlačidlo režimu po dobu 5 sekúnd. Červená kontrolka bude teraz svietiť. Červená kontrolka sa vypne a všetky kontrolky prijímača budú vypnuté, čo bude značiť, že jednotka je vypnutá.

Na predĺženie času medzi nabíjaniami prijímacieho obojku zväzťte vypnutie obojku vždy, keď ho nepoužívate.

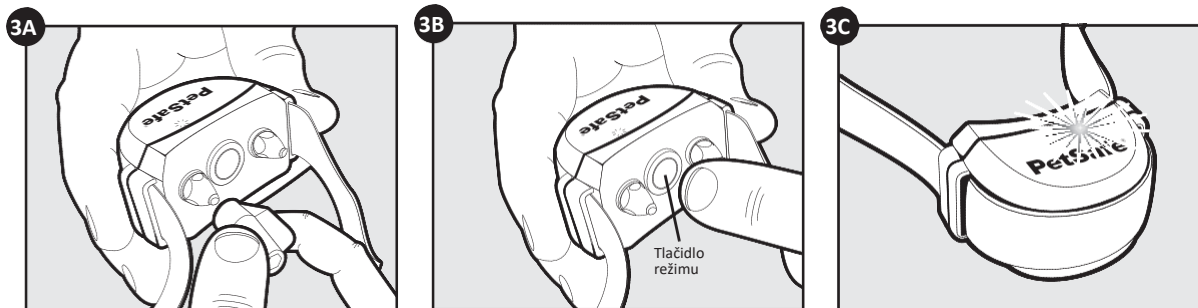

Kontroly stavu prijimacieho obojku

Kontrolka stavu prijimacieho obojku, spolu s tónom alarmu prijimacieho obojku sa používajú na určenie stavu batérie a typu stimulácie. Nižšie je uvedená tabuľka kontroliek stavu batérie, kde nájdete kontroly a tóny prijimacieho obojku.

Počas bežnej prevádzky budú kontroly prijimacieho obojku blikať každé 4-5 sekundy, a tým sa bude uvádzať stav batérie podľa nižšie uvedenej tabuľky.

Tabuľka s kontrolkami stavu prijimacieho obojku		
Kontrolka	Výstražný tón	Stav
Pri zapojení do nabíjačky prijímača		
Nepretršovaná červená	Žiadny tón	Prebieha nabíjanie
Nepretršovaná zelená	Žiadny tón	Plné nabitie
Nesvieti		Chyba nabíjania, kontaktuje zákaznícke centrum
Po vybratí z nabíjačky		
Nepretržitá zelená alebo žltá alebo červená (trvanie 5 sekúnd)	Žiadny tón	Indikácia nabíjania batérie. Objaví sa okamžite po vytiahnutí nabíjačky z prijimacieho obojku
Prevádzkový stav batérie		
Pomalé blikanie na zeleno (každých 4-5 sekúnd)	Žiadny tón	Nabitie batérie obojku 100%-60%
Pomalé blikanie na žlté (každých 4-5 sekúnd)	Žiadny tón	Nabitie batérie obojku 60%-20%
Pomalé blikanie na červeno (každých 4-5 sekúnd)	Žiadny tón	Nabitie batérie obojku 20% alebo menej, okamžite nabite
Stav aktivácie prijímača		
Rýchla pulzujúca zelená (3 zabliká za sekundu)	Varovný tón	Varovný tón
Rýchla pulzujúca červená (3 zabliká za sekundu)	Tón trvania statickej stimulácie	Statická stimulácia sa dodáva až 15 sekúnd
Nepretršovaná zelená (10 sekúnd)	Žiadny tón	Ochrana proti nadmernej stimulácii; obojok je uzamknutý na dobu 10 sekúnd

Nastavte úroveň statickej stimulácie

Pred prvým nastavením úrovne stimulácie si prečítajte všetky kroky.

1. Stlačte tlačidlo režimu a uvoľnite **(3B)** ho keď sa kontrolka prijímača rozsvieti na červeno **(3C)**.
2. Kontrolka prijímača bude vydávať sériu červených blikaní, ktoré budú predstavovať úroveň statickej stimulácie.
3. Úroveň statickej stimulácie zvýšite stlačením a uvoľnením tlačidla režimu do 5 sekúnd od predchádzajúcej série blikaní. Úroveň statickej stimulácie sa zvýši v sile od 1 do 6. Ak zatlačíte tlačidlo úrovne keď je prijímací obojok nastavený na úroveň 6 vrátite úroveň prijímacieho obojku späť na úroveň 1. Podľa tabuľky funkcie a reakcie vyberte tú správnu stimuláciu pre vaše domáce zvieratá.

Tabuľka funkcie a reakcie

Reakcia kontrolky	Úroveň statickej stimulácie	Funkcia prijímacieho goliera
1 zabliká červená	1	Žiadna statická stimulácia, iba tón
2 zabliká červená	2	Nízka statická stimulácia
3 zabliká červená	3	Stredne nízka statická stimulácia
4 zabliká červená	4	Stredná statická stimulácia
5 zabliká červená	5	Stredne vysoká statická stimulácia
6 zabliká červená	6	Vysoká statická stimulácia

Ochrana pred nadmernou stimuláciou

Ak sa vaše domáce zvieratá dostane do hraničnej oblasti alebo pokračuje ďalej za túto oblasť, táto funkcia obmedzí statickú stimuláciu na 15 sekúnd. Systém zablokuje ďalšiu statickú stimuláciu, avšak zelená kontrolka bude svietiť po dobu 10 sekúnd.

V nepravdepodobnom prípade, ak vaše domáce zvieratá odíde z oblasti pre domáce zvieratá, pri návrate do tejto oblasti nedostane statickú stimuláciu.

Krok 4: Nastavenie oblasti pre domáce zvieratá na želanú veľkosť

Uistite sa, že celá oblasť pre domáce zvieratá sa nachádza na vašom pozemku **(4A)**. Vždy začínajte určovať hraničnú oblasť čo najbližšie ku vysielaču. Spínač hranice dajte do polohy „-“ ak bude hraničná oblasť menej ako 13,5 m od vysielača.

Pozn.: Ak váš sused má systém ohradenia, pozri časť Riešenie problémov na strane 15.

Pokyny ku testovaniu kontroliek

1. Uistite sa, že batéria prijímacieho obojku je plne nabitá.
2. Úroveň stimulácie nastavte na 2 alebo vyššie.
3. Držte kontakty testovacej kontrolky na kontaktných bodoch **(4B)**.
4. Kráčajte smerom ku hraničnej oblasti, pričom držte prijímací obojok približne vo výške pása a to až kým sa nerozsvieti testovacia kontrolka **(4C)**. Testovaciu kontrolku si ponechajte na ďalšie testovanie.

Aby ste maximalizovali svoju oblasť pre domáce zvieratá, spínač hranice majte v polohe „+“ a ovládací číselník hranice na „8“. Zapojte napájací adaptér do napájacieho konektora a štandardnej zásuvky. Zapnite vysielač.

Metóda dvoch osôb

Držte prijímací obojok vo výške pása tak, aby logo bolo otočené od vysielča a kontaktné body smerovali hore. Kráčajte ku koncu požadovanej oblasti pre domáce zvierata. Stále buďte otočený od vysielča, podržte prijímací obojok pri konci požadovanej oblasti pre domáce zvierata (4C).

Začnite s „8“ na ovládacom číselníku hranice, druhá osoba nech POMALY otáča číselníkom. Keď sa spustí tón prijímacieho obojku, povedzte druhej osobe, aby prestala otáčať číselníkom. Kráčajte späť do oblasti pre domáce zvierata až kým prijímač neprestane vydávať zvuk. Skontrolujte si oblasť pre domáce zvierata tým, že budete kráčať smerom ku hraničnej oblasti a overíte, že tón/kontrolka sa znova rozsvieti na danom mieste. Otestujte viacero miest okolo oblasti pre domáce zvierata, čím si overíte, že oblasť pre domáce zvierata je tam, kde ju chcete mať. Nižšie si zaznamenajte svoje nastavenia pre použitie v budúcnosti.

Metóda jednej osoby

Namerajte najkratšiu vzdialenosť od požadovanej hraničnej oblasti ku vysielču. Podľa nižšie uvedenej tabuľky rozsahov nastavte spínač hranice a číselník hranice. Držte kontakty testovacej kontrolky na kontaktných bodoch (4B). Zoberte prijímací obojok do hraničnej oblasti tak, aby logo bolo otočené od vysielča a kontaktné body smerovali hore (4C). Podržte prijímací obojok približne vo výške pása až kým obojok nevydá zvuk a nerozsvieti sa testovacia kontrolka. Ak prijímací obojok vydal zvuk pred alebo po požadovanej hraničnej oblasti, vráťte sa ku vysielču a upravte číselník hranice. Tento proces opakujte až kým prijímací obojok nevydá zvuk na požadovanom mieste. Nižšie si zaznamenajte svoje nastavenia pre použitie v budúcnosti.

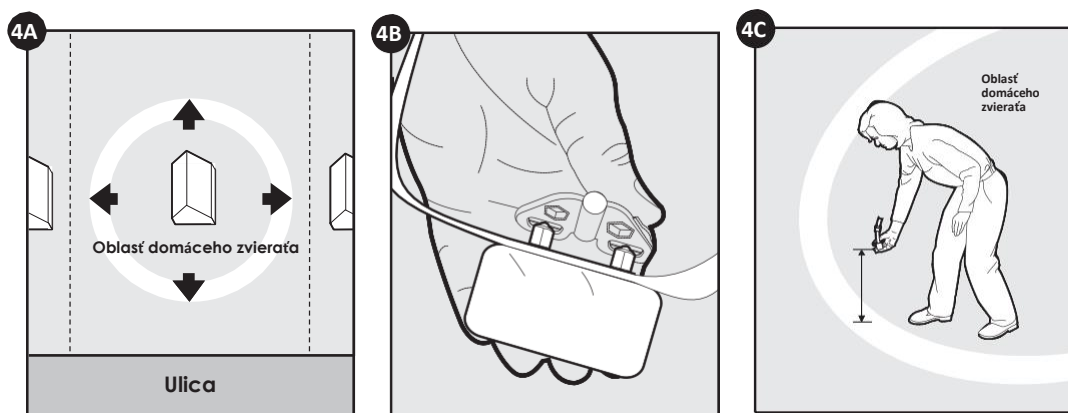

Tabuľka rozsahu vysielča

Poloha ovládacieho číselníka hranice	Spínač hranice NÍZKY -	Spínač hranice VYSOKÝ +
1	1,5 m	1,5 m
2	3 m	6 m
3	4,5 m	10,5 m
4	6 m	15 m
5	7,5 m	20 m
6	9 m	24 m
7	12 m	29 m
8	15 m	32 m

Poznámka: Vzdialenosti sú iba približné.

Zaznamenajte si svoje nastavenie.

Miesto	spínač konečnej hranice (VYSOKÉ + alebo NÍZKE -)	Konečné nastavenia ovládacieho číselníka hranice Poloha (1–8)	Úroveň statickej stimulácie prijímača (1–6)
Domov			
Kempovanie			
Dovolenka			
Ostatné			

Krok 5: Umiestnenie vlajok

Hraničné vlajky sú vizuálnym pripomenutím pre vaše domáce zvierata, kde sa nachádza hraničná oblasť. Prijímací obojok sa aktivuje od 0,6 m do 1 m od vlajok.

1. Použitím testovacej kontrolky so statickou stimuláciou nastavenou na úroveň 2 alebo viac podržte prijímací obojok vo výške krku vášho domáceho zvierata s logom smerujúcim od vysielача.
2. Kráčajte smerom ku hraničnej oblasti až kým prijímací obojok nezapípa a nerozsvieti sa testovacia kontrolka (**5A**).
3. Vlajku dajte do zeme (**5B**).
4. Kráčajte späť do oblasti pre domáce zvierata až kým prijímač neprestane vydávať zvuk.
5. Tento proces opakujte okolo hraničnej oblasti až kým nebudete mať rozmiestnené hraničné vlajky každé 3 m.

Hraničné vlajky môžu byť na rozličných miestach hraničnej oblasti a nemusia byť v jednej línii. Hraničná oblasť je široká 0,6 m až 1 m.

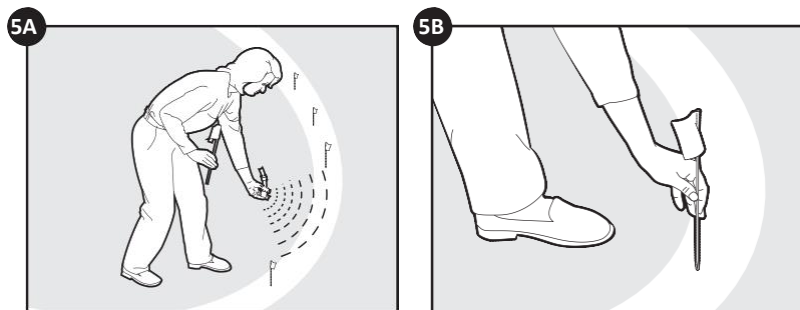

Krok 6: Nasadenie prijímacieho obojku

Dôležité: Správne upevnenie a umiestnenie prijímacieho obojku je dôležité, aby bolo cvičenie účinné. Kontaktné body musia byť v priamom kontakte s kožou vášho domáceho zvierata pod jeho krkom.

CAUTION

Prečítajte si a dodržiavajte pokyny v tomto návode. Dôležité je správne nasadenie prijímacieho obojku. Prijímací obojok, ktorý má domáce zvierata nasadený po príliš dlhú dobu alebo ho má veľmi na tesno mu môže poškodiť kožu, môže ísť o začervenanie až dekubity, Tento stav je bežne známy ako preležaniny.

- Obojok nenechávajte nasadený viac ako 12 hodín denne.
- Ak je to možné, obojok na domacom zvierati upravujte každé 1-2 hodiny.
- Skontrolujte upevnenie, aby ste zabránili nadmernému tlaku, postupujte podľa pokynov uvedených v tomto návode.
- Ku elektronickému obojku nikdy nepripájajte vôdzku, spôsobí to na kontakty nadmerný tlak.
- Pri používaní iného obojku pre vôdzku nevyvíjajte tlak na elektronický obojok.
- Domácomu zvieratú umývajte oblasť krku a kontaktné body prijímacieho obojku na týždennej báze pomocou vlhkej handričky.
- Kontaktnú oblasť kontrolujte na dennej báze, či sa nevyskytnú znaky vyrážok alebo bolesti.
- Ak sa vyskytne vyrážka alebo bolesť, prestaňte obojok používať až kým sa koža nezahojí.
- Ak stav pretrváva dlhšie ako 48 hodín, navštívte veterinára.
- Ďalšie informácie o preležaninách a tlakovej nekróze nájdete na našej webovej stránke.

Týmito krokmi zabezpečíte bezpečnosť a pohodlie vášho domáceho zvierata. Milióny zvierat sa cítia pohodlne pri nosení kontaktov z nehrdzavejúcej ocele. Niektoré domáce zvieratá sú citlivé na tlak z kontaktov. Po nejakej dobe si všimnete, že vaše domáce zvierata si na obojok zvyklo. Ak tomu tak bude, môžete z týchto bezpečnostných opatrení trochu zvoľniť. Naďalej je však nevyhnutné vykonávať denné kontroly.

Aby ste zabezpečili správne nasadenie, postupujte podľa týchto krokov:

1. Uistite sa, že vysielateľ nie je zapojený a prijímací obojek je vypnutý.
2. Začnite tak, že vaše domáce zviera bude pohodlne stáť (6A).
3. Aby bolo varovné zapípanie lepšie počuť, umiestnite prijímací obojek na vaše domáce zviera tak, aby časť s logom prijímača smerovala ku brade vášho domáceho zvierťa.
4. Vycentrujte kontaktné body pod krkom vášho domáceho zvierťa, tak, aby sa dotýkali kože.

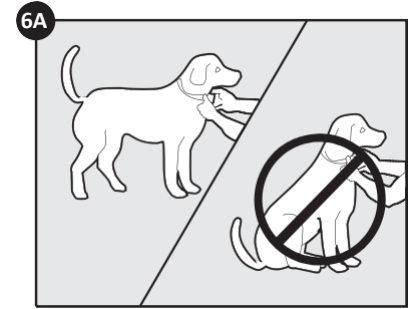

CAUTION Možno bude potrebné skrátiť srst' vášho domáceho zvierťa v oblasti kontaktných bodov. Nikdy nehoľte krk vášmu domácomu zvieräťu, mohlo by to spôsobiť vyrážky alebo infekciu.

5. Skontrolujte tesnosť obojku tak, že medzi koniec kontaktného bodu a krk dáte jeden prst. Takéto upevnenie by malo aj dostatočne priliehať avšak nebude príliš vadiť (6B).
 - a. Nechajte obojek na krku zopár minút, následne skontrolujte ako sedí.
 - b. Ako si vaše domáce zviera bude zvykať na obojek, znova ho skontrolujte.
6. Obojek skráťte nasledovne (6C):
 - a. Požadovanú dĺžku prijímacieho obojku označte perom. Ak je vaše domáce zviera ešte mladé alebo mu v zime rastie hrubá srst', ponechajte si voľný priestor.
 - b. Prijímací obojek zložte z domáceho zvierťa a odstrihnite nepotrebnú časť.
 - c. Pred opätovným nasadením obojku utesnite okraj odstrihnutého obojku pôsobením plameňa pozdĺž rozstrapkaného okraja.

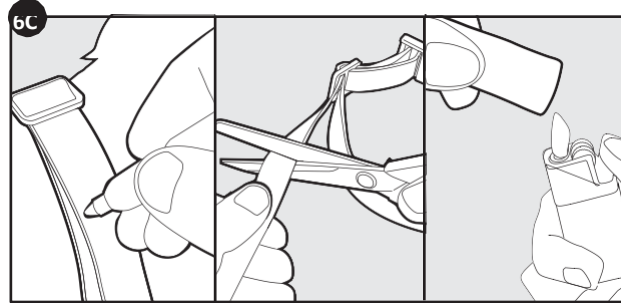
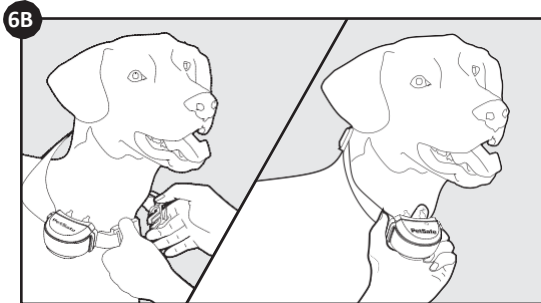

Obojek znova nasadíte

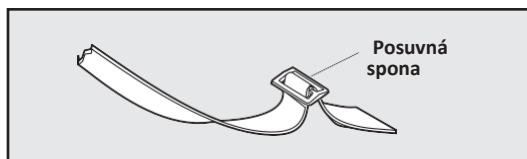

Posuňte sponu, aby ste nemali obojek okolo krku vášho domáceho zvierťa uvoľnený.

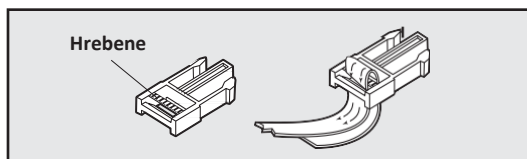

Hrebene musia smerovať nahor; obojek spadne, ak nebude správne nasadený.

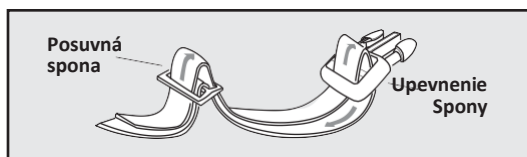
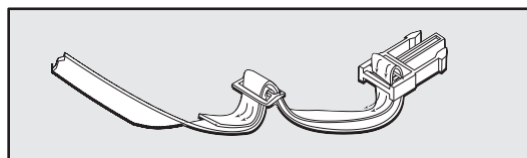

Na uvoľnenie: Posuňte pás cez posuvník a ťahovacie spony a zatiahnite smerom nadol.

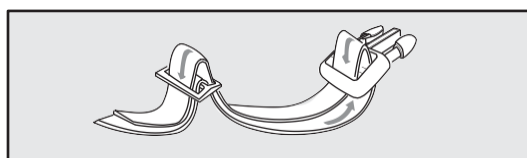

Na utiahnutie: Posuňte pás hore cez upevňovaciu sponu a zatiahnite cez posuvnú sponu.

Cvičenie

- Systém nie je pevná ohrádka. Jeho využívanie si vyžaduje, aby ste strávili nejaký čas cvičením vášho domáceho zvierata.
- Každý tréning ukončíte pozitívnou poznámkou, veľa chváľte a hrajte sa. Obojok dajte dole po každom cvičení.
- Aj keď sa vaše domáce zviera stále učí, kde sú hranice, zabezpečte ho iným spôsobom, ako je napríklad kotercom alebo vôdzkou.
- Domácemu zvieratú nasadte na krk osobitný nekovový obojok a pripojte vôdzku.
- Uistite sa, že obojok je nasadený s logom PetSafe® smerom hore.
- Ak sa vaše domáce zviera zdá byť vystresované, spomaľte v programe cvičení, pridajte ďalšie dni cvičenia alebo sa viac hrajte. Bežné signály zahŕňajú ťahanie vôdzky smerom k domu, uši spustené alebo zatiahnuté dozadu, chvost spustený alebo zatiahnutý smerom dolu, spustené telo, nervózne/zúfalé pohyby alebo zatuhnutie tela domáceho zvierata, olizovanie pier alebo zívanie.

Deň 1

Prvý deň začnite tým, že obojok nastavíte iba na úroveň 1, iba tón. S domácim zvieratom na vôdzke a s jeho obľúbeným pamlskom v ruke ho nechajte preskúmať oblasť pre domáce zviera (7A). Nechajte zviera prekročiť hranicu (7B) a nech počuje tón z obojku, následne mu povedzte, nech sa vráti do oblasti pre domáce zviera (7C) a pochváľte ho a odmeňte. Vaším cieľom je to, aby si pes spojil to, že je vnútri oblasti pre domáce zviera s odmenou. Psy sú citlivé. Majte stále dobrú náladu, psy vedia vycítiť, kedy ste šťastný alebo smutný. Robte 2 alebo 3 cvičenia, každé po dobu 10-15 minút. Nesnažte sa robiť príliš veľa príliš rýchlo. Častejšie a krátke cvičenia sú lepšie ako tie menej časté, dlhšie.

Deň 2–4

V deň 2 až 4 tento proces opakujte, alebo obojok nastavte na úroveň 2 - najmiernejšia úroveň statickej stimulácie. Pozorne pozorujte vaše domáce zviera, ako sa spáva keď je v hraničnej oblasti (7B), a všímajte si, či váš pes reaguje na stimuláciu alebo nie. Znaky reakcie sú zvedavé obzeranie sa, švihnutie ušami alebo škrabanie obojku. Ak nereaguje, skontrolujte nasadenie obojku, a uistite sa, že kontaktné body sa dotýkajú jeho kože. Ak je obojok správne nasadený a váš pes nereaguje, prejdite ku ďalšej úrovni stimulácie a proces opakujte. Robte 2 alebo 3 cvičenia, každé po dobu 10-15 minút. Cieľom je, aby si pes neustále zvolil možnosť zostať v oblasti pre domáce zviera. Ak je to nevyhnutné, pred tým, než sa presuniete ku ďalšiemu kroku pridajte zopár dní cvičenia.

Deň 5–8

V deň 5-8 ponechajte nastavenia obojku z posledného cvičenia, ale zaveďte nejaké rozptýlenia, ktorými otestujete spoľahlivosť vášho psa. Cieľom je to, aby vaše domáce zviera zostalo za hranicami dokonca aj keď sa vyskytnú nové pokušenia. Začnite s jednoduchými pokušeniami a pokračujte smerom vyššie. Ide napríklad o:

- Nechajte člena rodiny prekročiť hranicu a vyjsť z nej.
- Mimo hranicu dajte hračku.
- Poproste priateľa alebo suseda, aby sa s iným domácim zvieratom prechádzal mimo oblasti hranice.

Majte na pamäti, že počas tohto procesu máte mať domáce zviera na vôdzke, ešte stále sa učí, kde je hranica. Tiež nikdy neprehovárajte svoje domáce zviera, aby opustilo priestor pre domáce zvieratá.

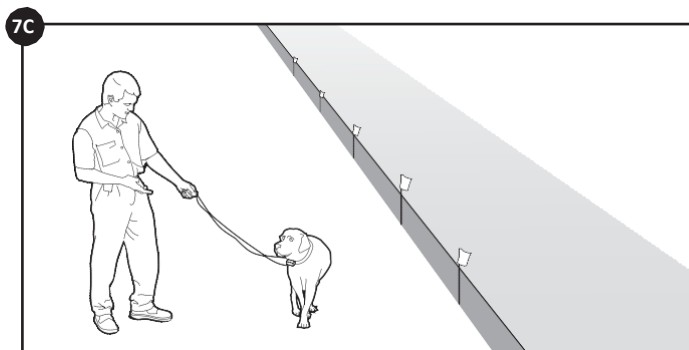
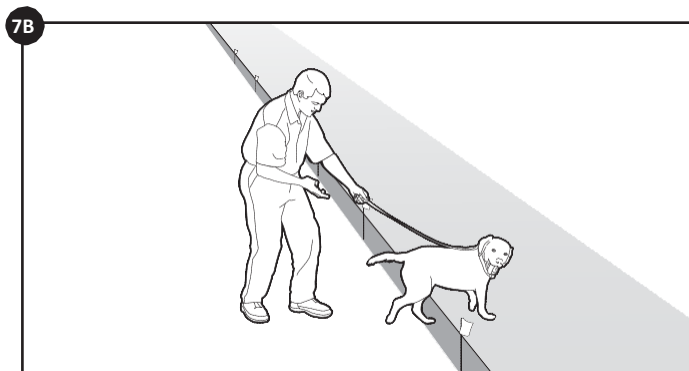
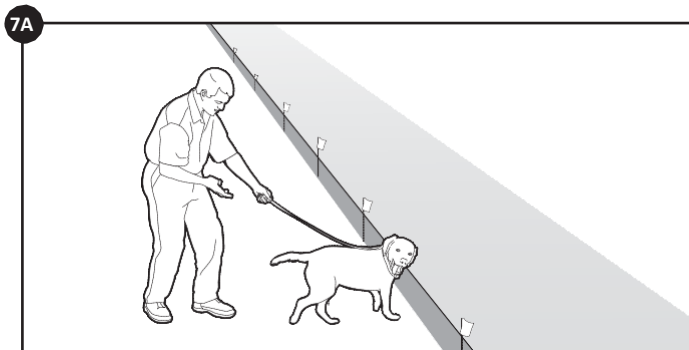

CAUTION Uistite sa, že druhý obojok netlačí na kontaktné body.

Deň 9–30

Ak už vaše domáce zviera konzistentne rešpektuje hraničnú oblasť bez ohľadu na rozptýlenie alebo pokušenia, je pripravené na ďalší krok: dohľad bez vôdzky (7D). Zostaňte nablízku s vôdzkou v ruke. Počas prvých cvičení sa hrajte s domácim zvieraťom. Ak sa váš pes nepokúša prekročiť hraničnú oblasť, robte si niečo iné v záhrade a nechajte ho, nech sa voľne potuluje. Domáce zviera však stále pozorujte. Ak odíde, dajte dole obojok a naveďte ho späť do oblasti pre domáce zviera. Tieto cvičenia začnite na približne 15 minútach a postupne sa dopracujte ku hodine alebo viac.

Ak domáce zviera ukáže spoľahlivosť, môžete ho nechať ísť von samého. Pravidelne ho však aj naďalej kontrolujte. Každé 4 dni môžete odoberať jednu vlajku, až kým neodoberiete všetky. Nechajte si ich v prípade, že sa presťahujete alebo budete chcieť cvičiť iné domáce zviera.

Vyvedenie vášho domáceho zvieraťa z jeho oblasti

Dôležité: Zložte prijímací obojok a nechajte ho doma.

Keď už sa vaše domáce zviera oboznámi s hraničnou oblasťou, nebude samu chcieť ju prekročiť, keď pôjdete na prechádzky či počas jazdy autom.

Možnosť 1:

Prijímací obojok nahradte normálnym obojkom. Dajte domáce zviera do auta, ktoré sa nachádza v oblasti pre domáce zviera a vyvezte ho von z tejto oblasti (7E).

Možnosť 2:

Prijímací obojok nahradte normálnym obojkom a vôdzkou. Vyvedte vaše domáce zviera z oblasti pre domáce zviera pričom mu budete dávať pokyny ako je „OK“ na konkrétnom mieste podlíz hraničnej oblasti (na konci výjazdovej dráhy, chodníku, atď..). Vždy opúšťajte oblasť pre domáce zviera z toho istého miesta v záhade s vôdzkou a zviera si spojí opustenie oblasti pre domáce zviera s vôdzkou, týmto daným miestom a osobou. Na začiatku budete musieť presvedčať domáce zviera, aby opustilo oblasť pre domáce zviera pomocou pamlskov a pochvál.

Poznámka: Možno bude potrebné ho z oblasti pre domáce zvierať aj vyniesť.

Blahoželáme! Práve ste dokončili program cvičenia. Oba ste pripravení si užívať viac slobody. Len sa uistite, že aj naďalej kontrolujete utesnenie prijímacieho obojku a dávate ho dole, keď sa nepoužíva.

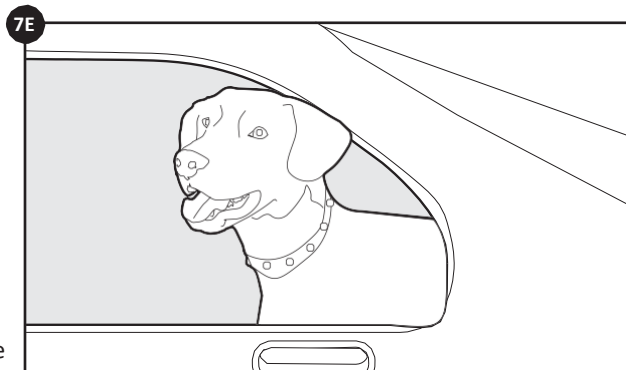
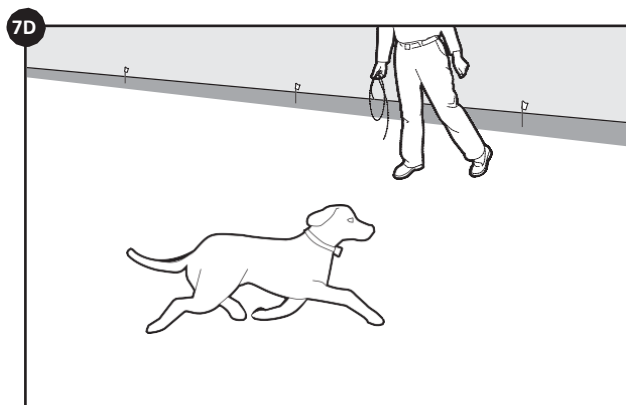

Bezdrôtový systém

Váš Bezdrôtový plot pre tvrdohlavé psy PetSafe® Stay & Play™ je plne prenosný. Vždy, keď chcete ohradiť svoje domáce zviera postupujte podľa zavedených pokynov. Opätovne zaveďte oblasť pre domáce zviera a označte ju vlajkami tak, aby vaše zviera vedelo o svojej hraničnej oblasti. Vysielač umiestnite von minimálne 1 m od veľkých kovových objektov.

Poznámka: Pri zavedení v kovovej budove alebo vozidle sa môže maximálna veľkosť oblasti pre domáce zviera zmenšiť. Prijímací obojok zložte z domáceho zvieraťa a následne vypnite vysielač. Ak chcete napájať vysielač z auta alebo iného DC zdroja, používajte menič pre 50 Wattov a viac.

Riešenie problémov

Tón prijímacieho obojku neznie pri nastavovaní hraničnej oblasti.	<ul style="list-style-type: none">• Uistite sa, že prijímací obojok je zapnutý a že kontrolka stavu batérie bliká každých 4-5 sekúnd.• Nabite prijímací obojok.• Tón nemusí byť počuť v hlučnom prostredí.• Použite testovaciu kontrolku, podľa pokynov v „pokyny ku testovaniu kontroliek“, a použite ju na určenie miesta hraničnej oblasti.• Skontrolujte, či je vysielač nastavený podľa pokynov.
Tón prijímacieho obojku neznie alebo nevydáva statickú stimuláciu.	<ul style="list-style-type: none">• Skontrolujte, či je vysielač zapojený do pracovnej zásuvky, zapnutý, kontrolka svieti a či ovládacie prvky vysielača sú nastavené na požadované nastavenia.• Uistite sa, že prijímací obojok je zapnutý a že kontrolka stavu batérie bliká každých 4-5 sekúnd.• Nabite prijímací obojok.

Riešenie problémov

Prijímací obojok vydáva tóny všade.	<ul style="list-style-type: none"> • Skontrolujte, či vysielateľ je zapojený do štandardnej pracovnej zásuvky, zapnutý, kontrolka svieti a či ovládacie prvky vysielateľa sú nastavené na požadované nastavenia.
Prijímací obojok vydáva tóny v dome.	<ul style="list-style-type: none"> • Odporúčame zložiť prijímací obojok z domáceho zvierateľa keď sa nachádza dnu, aby sa zabránilo aktivácii prijímacieho obojku. • Skontrolujte, či je vysielateľ nastavený podľa pokynov. • Zabezpečte, aby bol celý dom vnútri oblasti pre domáce zviera. Možno potrebné posunúť vysielateľ a upraviť oblasť pre domáce zviera tak, aby obsiahla celý dom. • Pri presune vysielateľa prijímací obojok zložte z domáceho zvierateľa a následne vypnite vysielateľ.
Moje domáce zviera dostáva statickú stimuláciu vo svojej kovovej ohrádke.	<ul style="list-style-type: none"> • Prijímací obojok sa aktivuje po strate signálu vysielateľa. Kovová ohrádka môže blokovat signál vysielateľa, čo spôsobí, že sa aktivuje prijímací obojok. • Ak budete dávať svoje domáce zviera jeho do kovovej ohrádky, zložte prijímací obojok.
Hraničná oblasť sa mení.	<ul style="list-style-type: none"> • Toto je bežné pre elektromagnetické pole bezdrôtového plotu pre tvrdohlavé psy Stay & Play™. Pole môže ovplyvňovať okolitý „elektronický šum“, ktorý spôsobuje až 5% fluktuáciu. • Aktivácia prijímacieho obojku je ovplyvnená rýchlosťou a orientáciou prijímacieho obojku keď vaše domáce zviera vstupuje do hraničnej oblasti.
Prijímací obojok sa aktivuje v strede záhrady.	<ul style="list-style-type: none"> • Prijímací obojok sa aktivuje po strate signálu vysielateľa. To sa stáva v prípadoch, keď medzi prijímacím obojkom a vysielateľom leží veľký kovový predmet, ak sa orientácia prijímacieho obojku mení v blízkosti hraničnej oblasti alebo ak okolitý „elektronický šum“ ruší signál. Ak to bude pokračovať, zvážte premiestnenie vysielateľa a opätovné nastavenie oblasti pre domáce zviera.
Tón prijímacieho obojku znie, ale zviera nereaguje na statickú stimuláciu.	<ul style="list-style-type: none"> • Uistite sa, že statická stimulácia je nastavená na úroveň 2 alebo vyššie. • Otestujte prijímací obojok pomocou testovacej kontrolky. • Ak testovacia kontrolka svieti, skontrolujte upevnenie obojku. • Zastrihnite srst domáceho zvierateľa na kontaktných bodoch krku a/alebo prejdite na dlhé kontaktné body. • Zvýšte úroveň statickej stimulácie. • Zopakujte si kroky cvičenia na posilnenie tréningu.
Moje domáce zviera reaguje na statickú stimuláciu veľmi silno a bojí sa.	<ul style="list-style-type: none"> • Znížte úroveň statickej stimulácie. • Uistite sa, že pri prvých razoch, kedy vaše domáce zviera dostáva statickú stimuláciu máte situáciu pod kontrolou (máte ho na vŕdzke pripojenej ku osobitnému, nekovovému obojku) a vediete ho do oblasti pre domáce zvieratá a chváľte ho. Ak sa vaše domáce zviera aj naďalej bojí, prerušte cvičenie a začnite znova na ďalší deň. Každý tréning ukončíte pozitívnou poznámkou, veľa chváľte a hrajte sa.
Kontrolka napájania vysielateľa nesvieti.	<ul style="list-style-type: none"> • Uistite sa, že adaptér napájania je zapojený do fungujúcej zásuvky na stene. • Overte, či zásuvka funguje správne zapojením predmetu, o ktorom viete, že funguje, napríklad lampy. • Ak sa kontrolka napájania stále nerozsvieti, je potrebné vymeniť buď vysielateľ a/alebo napájací adaptér. Kontaktujte zákaznícke centrum.
Nastavoval som oblasť pre domáce zviera a po tom, čo som zapol ovládaci číselník hranice už prijímací obojok nevydával zvuk ani nefungoval	<ul style="list-style-type: none"> • Možno ste zapli ovládaci číselník hranice príliš rýchlo, čím ste spôsobili, že prijímací obojok šiel do režimu výpadku prúdu. Ide o bezpečnostnú funkciu navrhnutú na ochranu vášho domáceho zvierateľa ak sa vypne vysielateľ.
Môj sused od vedľa má systém ohradenia a prijímací obojok sa neaktivuje v blízkosti jeho pozemku.	<ul style="list-style-type: none"> • Signál systému vášho suseda môže zasahovať do prevádzky prijímacieho obojku a zabráňovať aktivácii v blízkosti jeho plotu. Na minimalizáciu zásahov zmenšite veľkosť oblasti pre domáce zviera alebo presuňte vysielateľ od systému vášho suseda. • Nastavte oblasť pre domáce zviera tak, aby sa prijímací obojok aktivoval minimálne 1,5 m za zmenšenou hranicou smerom k systému suseda.

<p>Prijímací obojok poranil krk môjho domáceho zvierata.</p>	<ul style="list-style-type: none"> • Nedodržiavanie bezpečnostných informácií na prednej časti produktu spôsobilo dekubity. Niektoré pokročilejšie dekubity sú opisované ako popáleniny na krku psov. Buďte si istý, že elektronické obojky nevyužívajú dost energie na to, aby spôsobili popáleniny. Energia vo výstupnom impulze je len niekoľko tisícín joulu; je svojou povahou podobná statickému pulzu, ktorý môžete cítiť pri vystupovaní z auta. V niektorých prípadoch sa dekubity popisujú ako chemické popáleniny. Batéria v prijímači je utesnená, okrem toho je aj lôžko vášho obojku utesnené. Toto utesnenie zabezpečuje, že je prakticky nemožné, bez nesprávneho použitia alebo zneužitia, aby batéria prijímacieho obojku vytekla na krk vášho domáceho zvierata. Znova si prečítajte a dodržiavajte dôležité bezpečnostné poznámky na strane 3 a pokyny v kroku 6, v odseku Nasadenie prijímacieho obojku na strane 12.
--	---

Podmienky použitia a obmedzenie zodpovednosti

1. Podmienky použitia:

Použitie tohto produktu podlieha vášmu súhlasu s prijatím podmienok a oznámení uvedených v tomto dokumente bez úprav. Použitie tohto produktu značí prijatie týchto podmienok a oznámení. Ak tieto podmienky a oznámenia neprijímate, vráťte tento produkt nepoužitý, v jeho originálnom balení a na svoje vlastné náklady a riziko príslušnému zákazníkemu centru spolu s dokladom o kúpe a bude vám vrátená plná suma.

2. Správne použitie:

Správne použitie zahŕňa, okrem iného, preskúmanie celej príručky a všetkých konkrétnych bezpečnostných vyhlásení. Tento produkt sa nemusí hodiť ku konkrétnemu temperamentu alebo veľkosti/hrmotnosti vášho domáceho zvierata. Ak si nie ste istý, či je tento produkt vhodný pre vaše domáce zviera, pred použitím sa obráťte na veterinára alebo certifikovaného cvičiteľa. Ak sa produkty používajú pri domácich zvieratách, kde sa vyžaduje cvičenie, spoločnosť Radio Systems Corporation odporúča, aby sa produkty nepoužívali ak je vaše domáce zviera agresívne a nepreberá zodpovednosť za určenie vhodnosti v jednotlivých prípadoch.

3. Zákaz nezákonného alebo zakázaného použitia

Tento produkt bol navrhnutý výhradne pre domáce zvieratá. Tento produkt nie je určený na ubližovanie, zranenia či provokáciu. Používanie tohto produktu spôsobom, na ktorý nebol určený môžu mať za následok porušenie federálnych štátnych či miestnych zákonov.

4. Obmedzenie zodpovednosti

Spoločnosť Radio Systems Corporation ani jej pridružené spoločnosti nebude v žiadnom prípade zodpovedať za (i) žiadne priame, nepriame, trestné, osobitné alebo následné škody a/alebo (ii) akúkoľvek stratu alebo škody akéhokoľvek druhu vyplývajúce z alebo spojené s používaním či nesprávnym používaním tohto produktu. Kupujúci preberá všetky riziká a zodpovednosť z použitia tohto produktu do plného rozsahu povoleného zákonom.

5. Zmena zmluvných podmienok

Spoločnosť Radio Systems Corporation si vyhradzuje z času na čas meniť podmienky a oznámenia týkajúce sa tohto produktu. Ak vám takéto zmeny boli oznámené pred použitím produktu, budú pre vás platiť tak, ako keby boli tu uvedené.

Právny súlad

ES

Spoločnosť Radio Systems Corporation na vlastnú zodpovednosť vyhlasuje, že nasledujúci produkt je v súlade so základnými požiadavkami článku 3 smernice RED (2014/53/EU) a smernice RoHS 2 (EÚ) 2015/863. Neoprávnené zmeny alebo úpravy zariadenia, ktoré nie sú schválené spoločnosťou Radio Systems Corporation môžu porušovať nariadenia RED EÚ, môžu zneplatniť oprávnenie používateľa prevádzkovať zariadenia a zrušia platnosť záruky. Spoločnosť Radio Systems Corporation týmto vyhlasuje, že toto je súčasť súladu so základnými požiadavkami a ostatnými príslušnými nariadeniami. Vyhlásenie o zhode nájdete na: www.petsafe.com/customer-care/eu_docs.php.

IC

Toto zariadenie spĺňa normu/normy Industry Canada licence-exempt RSS. Prevádzka podlieha nasledujúcim dvom podmienkam: (1) toto zariadenie nesmie spôsobovať rušenie a (2) toto zariadenie musí akceptovať akékoľvek rušenie, vrátane rušenia, ktoré môže spôsobiť nežiaducu činnosť zariadenia.

ACMA/Austrália

Toto zariadenie je v súlade s príslušnými požiadavkami EMC špecifikovanými ACMA (Australian Communications and Media Authority).



Dôležité informácie o recyklácii

Rešpektujte prosím nariadenia týkajúce sa odpadu z elektrických a elektronických zariadení vo vašej krajine. Zariadenie sa musí recyklovať. Na konci životnosti produktu ho nedávajte do bežného komunálneho odpadu. Postupujte podľa nariadení platných vo vašej oblasti alebo ho vráťte na miesto, kde ste ho kúpili a my ho zrecyklujeme. V prípade, že ani je možná, kontaktujte zákaznícke centrum, ktoré vám poskytne ďalšie informácie.

Záruka

Trojročná neprenosná obmedzená záruka

Na tento produkt sa viaže obmedzená záruka výrobcu. Kompletné informácie o záruke, ktorá sa uplatňuje na tento produkt a jej podmienky nájdete na petsafe.com a/alebo kontaktujte svoje miestne zákaznícke centrum.

Európa – Radio Systems PetSafe Europe Ltd., 2nd Floor, Elgee Building, Market Square, Dundalk, Co. Louth, Írsko

Radio Systems Corporation, 10427 PetSafe Way, Knoxville, TN 37932 USA

Austrália/Nový Zéland – V súlade s austrálskym spotrebiteľským zákonom, záruky za vady, platnosť od 1. januára 2012, nižšie sú uvedené detaily záruky: Spoločnosť Radio Systems Australia Pty Ltd. (ďalej len „spoločnosť Radio Systems“) zaručuje pôvodnému maloobchodnému kupujúcemu a nie ďalšiemu následnému kupujúcemu alebo následnému vlastníkovi, že jej produkt, pri správnom a bežnom domácom použití bude bez väd čo sa týka materiálu a vyhotovenia po dobu troch (3) rokov od dátumu kúpy. „Pôvodný maloobchodný kupujúci“ je osoba alebo subjekt, ktorý pôvodne zakúpil produkt, alebo ktorému bol produkt darovaný v neotvorenom

originálnom balení. Pri servisovaní zákazníckym centrom spoločnosti Radio Systems, spoločnosť Radio Systems pokrýva prácu a diely počas prvých troch rokov vlastníctva, po týchto troch rokoch sa budú uplatňovať servisné alebo aktualizčné poplatky súvisiace s výmenou nových alebo repasovaných dielov produktu, podľa rozhodnutia spoločnosti Radio Systems.

Obmedzená záruka je neprenosná a okamžite stráca platnosť keď pôvodní maloobchodný kupujúci opätovne predá produkt spoločnosti Radio Systems alebo prevedie majetok, na ktorom je produkt spoločnosti Radio Systems inštalovaný. Obmedzená záruka nepokrýva náhodné škody spôsobené

pohryznutím psa, poškodením bleskom alebo zanedbaním, úpravou či zneužitím. Spotrebiteľia, ktorí si zakúpia produkt mimo Austrálie, Nového Zélandu alebo od neoprávneného diera budú musieť na uplatnenie si akýchkoľvek záručných nárokov vrátiť produkt na miesto, kde ho kúpili.

Berte na vedomie, že spoločnosť Radio Systems nevracia peniaze, nevymieňa produkt ani nevykonáva aktualizácie z dôvodu zmeny názoru alebo z iných dôvodov, než sú uvedené v týchto záručných podmienkach.

Reklamačný poriadok: Všetky reklamácie podávajte na zákaznícke centrum spoločnosti Radio Systems Australia Pty Ltd. na: Radio Systems Australia Pty Ltd.
PO Box 3442, Australia Fair
QLD 4215, Austrália

Rezidenti Austrálie: 1800 786 608

Rezidenti Nového Zélandu: 0800 543 054

E-mail: aus-info@petsafe.net

Pri reklamácii je potrebné predložiť aj potvrdenie o kúpe. Bez potvrdenia o kúpe spoločnosť Radio Systems neopraví ani nevymení vadné komponenty. Spoločnosť Radio Systems od spotrebiteľov požaduje, aby kontaktovali zákaznícke centrum spoločnosti Radio Systems, ktoré im prideli číslo záručného vrátenia a až následne zaslali produkt. Ak tak nespraví, môže to spôsobiť omeškanie pri oprave či výmene produktu.

Ak sa produkt javí vadný do 30 dní od jeho pôvodného zakúpenia, spoločnosť Radio System pripraví výmenu, ktorú zašle pred vrátením vadného produktu. Náhradný produkt bude obsahovať poštový balík na vrátenie vadného produktu. Produkt je potrebné vrátiť do 7 dní od prijatia náhradného produktu. Ak sa produkt javí vadný po 30 dní od pôvodného zakúpenia, spotrebiteľ bude musieť vrátiť produkt spoločnosti Radio Systems na svoje vlastné náklady. Spoločnosť Radio Systems produkt otestuje a vymení vadnú jednotku alebo komponenty a vráti ho/ich spotrebiteľovi bez poplatku, to však za predpokladu, že produkt je vo svojej záručnej lehote. Táto záruka je doplnkom ku ostatným právam a opravným prostriedkom, ktoré vám vyplývajú zo zákona. Produkty spoločnosti Radio Systems sú chránené zárukami, ktoré austrálsky spotrebiteľský zákon nevylučuje. Máte nárok na výmenu alebo vrátenie peňazí pri vážnych vadách a na kompenzáciu ostatných primerane predvídateľných strát alebo škôd. Tiež máte právo na opravu alebo výmenu produktov, ak nebudú primeranej kvality a uvedená vada nie je veľkou vadou.

Ak máte akékoľvek otázky alebo potrebujete ďalšie informácie, neváhajte kontaktovať zákaznícke centrum na 1800 786 608 (Austrália) or 0800 543 054 (Nový Zéland).

Vítejte

Vy a vaše domácí zvíře jste byli pro sebe stvořeni. Naším cílem je vám pomoci vytvořit si toho nejlepšího společníka a mít spolu ty nejlepší vzpomínky. Váš nový bezdrátový plot pro tvrdohlavé psy PetSafe® Stay & Play™ je navržen tak, aby pro vaše domácí zvíře zajistil maximální volnost a zároveň jej udržel v bezpečí.

Víme, že jsou-li domácí zvířata v bezpečí, jejich majitelé jsou šťastní. Před tím, než začnete, najděte si chvílku a přečtěte si důležité bezpečnostní informace. Máte-li jakékoli dotazy, kontaktujte nás.

V dalším textu se společnost Radio Systems Corporation, Radio Systems PetSafe Europe Ltd., Radio Systems Australia Pty Ltd. nebo její přidružené společnosti nebo značka společnosti Radio Systems Corporation může společně označovat jako „my“ nebo „nás.“

Důležité bezpečnostní informace

Vysvětlení upozornění a symbolů používaných v návodu k produktu:

 Toto je bezpečnostní výstražný symbol. Používá se k upozornění na potenciální nebezpečí úrazu. Dodržujte všechna bezpečnostní opatření, která následují za tímto symbolem, abyste předešli možnému zranění nebo smrti.

⚠ WARNING **VAROVÁNÍ** označuje nebezpečnou situaci, která, pokud se jí nevyhnete, může mít za následek smrt nebo vážná zranění.

⚠ CAUTION **UPOZORNĚNÍ**, používané s bezpečnostním výstražným symbolem, označuje nebezpečnou situaci, která, pokud se jí nevyhnete, může mít za následek malá nebo mírná zranění.

CAUTION **UPOZORNĚNÍ**, používané bez bezpečnostního výstražného symbolu, označuje nebezpečnou situaci, která, pokud se jí nevyhnete, může mít za následek ublížení vašemu domácímu zvířeti.

NOTICE **POZNÁMKA** řeší postupy, které nejsou spojeny se zraněním osob.

⚠ WARNING

- Nepoužívat na agresivní domácí zvířata. Tento produkt nepoužívejte, má-li vaše domácí zvíře tendenci k agresivnímu chování. Agresivní zvířata mohou způsobit vážné zranění nebo smrt, ať už svým majitelům nebo jiným osobám. Pokud si nejste jisti, zda je tento produkt vhodný pro vaše domácí zvíře, před použitím se obraťte na veterináře nebo certifikovaného cvičitele.
- Nebezpečí úrazu elektrickým proudem. Vysílač používejte výhradně uvnitř a pouze na suchých místech.
- Baterie by se měla nabíjet v oblastech, kde se teplota pohybuje od 0 °C do 40 °C. Opětovné nabíjení baterie mimo tento teplotní rozsah může způsobit přehřátí baterie, explozi nebo požár.
- Zařízení obsahuje lithium-iontové (li-ionové) baterie, nikdy je nezapalujte, nepropichujte, nedeformujte, nezkratujte ani je nenabíjejte nevhodnou nabíječkou. Při ignorování tohoto varování může vzniknout požár, exploze, poškození majetku či zranění.
- Systém NENÍ pevná ohrádka. Je navržen tak, aby působil jako odstrašující prostředek, který pomocí statické stimulace připomíná domácím zvířatům, aby zůstala v rámci stanovených hranic. Je důležité, abyste se svým domácím zvířetem pravidelně cvičili. Vzhledem k tomu, že úroveň tolerance pro statickou stimulaci se liší od zvířete ke zvířeti, společnost Radio Systems Corporation NEZARUČUJE, že systém ve všech případech udrží domácí zvíře v rámci zavedených hranic. Ne všechna domácí zvířata lze vycvičit tak, aby nepřekračovala hranici. Z tohoto důvodu, pokud si myslíte, že vaše domácí zvíře by mohlo pro ostatní představovat nebezpečí nebo se samo zranit, pokud se mu nezabrání překročit hranici, při ohrazení vašeho domácího zvířete byste se NEMĚLI spoléhat pouze na tento systém. Společnost Radio Systems Corporation NEBUDE zodpovídat za žádné poškození majetku, ekonomické ztráty či následné škody, které vzniknou v důsledku toho, že domácí zvíře přejde přes hranici.

⚠ CAUTION

- Tento produkt není hračka. Uchovávejte jej mimo dosah dětí.

CAUTION

Důležité je správné nasazení přijímacího obojku. Přijímací obojek, který má domácí zvíře nasazen po příliš dlouhou dobu nebo jej má velmi na těsno mu může poškodit kůži, může jít o zarudnutí až dekubity. Tento stav je běžně známý jako proleženiny.

- Přijímací obojek nenechávejte nasazen více než 12 hodin denně.
- Pokud je to možné, obojek na domácím zvířeti upravujte každé 1-2 hodiny.
- Zkontrolujte upevnění, abyste zabránili nadměrnému tlaku, postupujte podle pokynů uvedených v tomto návodu.
- Pravidelně kontrolujte upevnění, abyste zabránili nadměrnému tlaku, postupujte podle pokynů uvedených v tomto návodu.
- Možná bude třeba zkrátit srst vašeho domácího zvířete v oblasti kontaktních bodů. Nikdy neholte krk vašemu domácímu zvířeti, mohlo by to způsobit vyrážku nebo infekci.
- Ke kontaktním bodům nikdy nepřipínejte vodítko. Na kontaktní body to bude vyvíjet nadměrný tlak.
- Při používání jiného obojku pro vodítko nevyvíjejte tlak na přijímací obojek.
- Domácímu zvířeti omývejte oblast krku a kontaktní body přijímacího obojku na týdenní bázi pomocí vlhkého hadříku.
- Kontaktní oblast kontrolujte na denní bázi, zda se nevyskytnou znaky vyrážek nebo bolesti.
- Vyskytne-li se vyrážka nebo bolest, přestaňte obojek používat, dokud se kůže nezahojí.
- Pokud stav přetrvává déle než 48 hodin, navštivte veterináře.
- Další informace o proleženinách a tlakové nekróze naleznete na naší webové stránce.
- Pro úspěšné využívání systému je nezbytné správné cvičení vašeho domácího zvířete. Během prvních dvou týdnů cvičení nepoužívejte systém, aniž byste na své domácí zvíře přímo nedohlíželi.
- Přijímací obojek byste během testování systému neměli ponechávat na svém domácím zvířeti. Pokud tak učiníte, vaše domácí zvíře může dostat nezamýšlenou stimulaci.
- Hraniční oblast se musí otestovat při každé úpravě nastavení vysílače, aby se předešlo nechtěné stimulaci vašeho domácího zvířete.
- Aby se předešlo nežádoucí stimulaci nebo umístění vlajek, nastavte statickou stimulaci na přijímacím obojku opět na úroveň 1, což značí pouze jeden tón.
- Aby se předešlo nežádoucí stimulaci, přijímací obojek sejměte ze zvířete, když se nachází uvnitř.
- Nikdy neodpojujte napájení ze systému, když je obojek nasazen. Tím by se mohl obojek aktivovat.
- Společnost Radio Systems Corporation doporučuje s vaším bezdrátovým plotem používat nepřerušitelný zdroj napájení (UPS). Pokud se vám doma vypne proud, vaše domácí zvíře nezůstane nechráněné. Výpadek proudu nelze předvídat a použití UPS vám dá čas na správné ohrazení vašeho domácího zvířete.

Ve vzácných případech, kdy se během výpadku proudu vaše domácí zvíře nachází v blízkosti hranic, je možné, že dostane stimulaci. Tato stimulace se zastaví po dosažení 15sekundového časového limitu. To je z důvodu fungování obojku: obojek se aktivuje v případě chybějícího signálu ohrazení.

I když výsledky se budou v závislosti na specifikacích výrobce UPS lišit, níže jsou uvedeny typické příklady, které vám pomohou vybrat si UPS:

- U 400 - VA UPS může spotřebitel počítat s 3 hodinovým záložním časem.
- U 900 - VA UPS může spotřebitel počítat s 8 hodinovým záložním časem.
- Aby se předešlo nežádoucí stimulaci nebo umístění vlajek nastavte statickou stimulaci na přijímacím obojku opět na úroveň 1, což značí pouze jeden tón.

NOTICE

- Od baterie byste měli očekávat stovky nabíjecích cyklů; nenabíjejte však přijímací obojek každou noc. Nadměrné nabíjení zkracuje životnost baterie.
- Nabíjejte přijímací obojek, když kontrolka přijímače bliká žlutě nebo když kontrolka bliká červeně.
- Na vrch vysílače nedávejte nic ani nezakrývejte větrací otvory. Tím se může vysílač přehřát a způsobit předčasné selhání vysílače.
- Nedávejte vysílač do skříňky ani do jiné uzavřené nevětrané oblasti.
- Vysílač nedávejte na, ani do blízkosti kovových povrchů.

Obsah

V balení 22

Co budete ještě potřebovat 22

Jak systém funguje 23

Hlavní definice 23

Návod k obsluze 24

 Krok 1:Nastavení vysílače 24

 Krok 2:Nabíjení přijímacího obojku 25

 Krok 3:Příprava přijímacího obojku 26

 Krok 4:Nastavení oblasti pro domácí zvíře na požadovanou velikost 27

 Krok 5:Umístění vlajek 29

 Krok 6:Nasazení přijímacího obojku 32

Cvičení 31

 Den 1 31

 Den 2-4 31

 Den 5-8 31

 Den 9-30 32

Vyvedení vašeho domácího zvířete z oblasti pro domácí zvíře 32

Bezdrátový systém 32

Řešení problémů 33

Podmínky použití a omezení odpovědnosti

Právní soulad..... 34

Důležité informace o recyklaci 34

Záruka 35

V balení

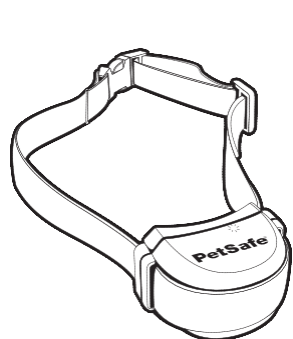

Přijímací límec
s krátkými kontaktními
body



N
Nástroj pro
testování
kontrolky



Dlouhé kontaktní
body



Klíč na
kontaktní
body

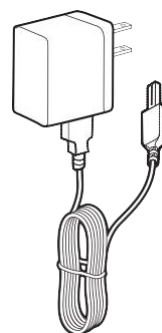

Nabíječka přijímače

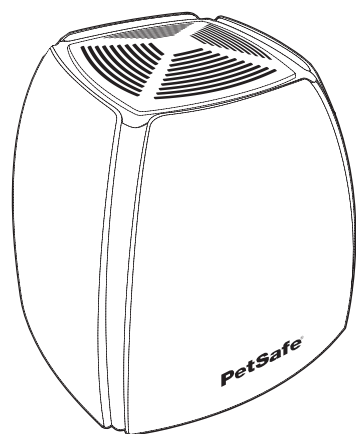

Vysílač

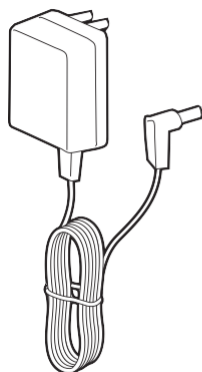

Nabíjecí
adaptér

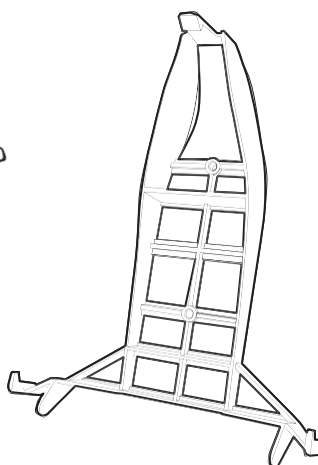

Upevňovací
pouzdro



Upevňovací
šrouby



Upevňovací
kotvy

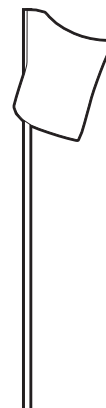

Vlajky - 50

Co budete ještě potřebovat

- Nůžky
- Zapalovač
- Šroubovák
- Vrtačka
- Svinovací metr
- Nekovový obojek a vodičko nebo vodičko

Pomoc při nastavování a cvičení naleznete na petsafe.com

Jak systém funguje

Bezdrátový plot pro tvrdohlavé psy PetSafe® Stay & Play™ je prokazatelně bezpečný, vyhovující a účinný pro domácí zvířata nad 2,3 kg. Systém funguje přenášením rádiového signálu do 32 metrů ve všech směrech. Dočasně si definujete oblast pro domácí zvíře pomocí vlajek, které budou sloužit jako vizuální pomůcka při cvičení vašeho domácího zvířete. Vaše domácí zvíře bude mít nasazen obojek s kontaktními body, které se při cvičení dotýkají jeho krku, v oblasti pro domácí zvíře se může volně pohybovat. Když se však dostane ke hraniční oblasti, přijímací obojek vydá varovný tón a následně vydá bezpečnou statickou stimulaci prostřednictvím kontaktních bodů, aby se upoutala jeho pozornost, dokud se nevrátí do oblasti pro domácí zvíře.

Hlavní definice

Vysílač: Přenáší rádiový signál a je ve středu oblasti pro domácí zvíře. Vysílač se musí nacházet uvnitř.

Oblast pro domácí zvíře: Vzdálenost od vysílače, kde se vaše domácí zvíře může volně pohybovat.

Hraniční oblast: 0,6 až 1 m široká oblast mimo oblast pro domácí zvíře, kde přijímací obojek vašeho domácího zvířete začne vydávat tón a následně bude vydávat statickou stimulaci. Stimulace začne v hraniční oblasti a bude pokračovat všude dále za oblast pro domácí zvíře.

Pozn.: Přijímací obojek je vybaven funkcí bezpečnostního časového limitu, která zastaví korekci po 15 sekundách, pokud vaše domácí zvíře zůstane mimo oblast pro domácí zvíře.

Přijímací límec: Přijímá rádiový signál z vysílače.

Tlačítko režimu: Zapíná / vypíná přijímač a upravuje úroveň statické stimulace, kterou vaše domácí zvíře dostává mimo oblast pro domácí zvíře.

Kontrolka přijímače: Indikuje úroveň stimulace, na kterou je nastaven přijímací obojek. Tato kontrolka slouží také jako indikátor slabé baterie.

Nabíječka přijímače: Nabíjí baterie uvnitř přijímacího obojku.

Nabíjecí konektor přijímače: Připojovací port pro nabíjení baterie přijímače.

Kontaktní body: Dodávají bezpečnou statickou stimulaci, když se vaše domácí zvíře dostane do hraniční oblasti.

Nabíjecí konektor: Slouží k zapojení nabíječky do vysílače. Vysílač je napájen z běžné zásuvky.

Spínač hranice: Upravte podle velikosti požadované oblasti pro domácí zvíře. Pozn.: Nastavení spínače nezmění úroveň statické stimulace na přijímacím obojku.

Kontrolka: Indikuje, že vysílač je zapnutý.

Ovládací číselník hranice: Nastavuje vzdálenost od vysílače ke hraniční oblasti.

Pozn.: Nastavení číselníku nezmění úroveň statické stimulace na přijímacím obojku.

Alarm ztráty napájení: Vydá alarm, který indikuje, že napájení bylo odpojeno z vysílače.

Přijímací límec

Vysílač

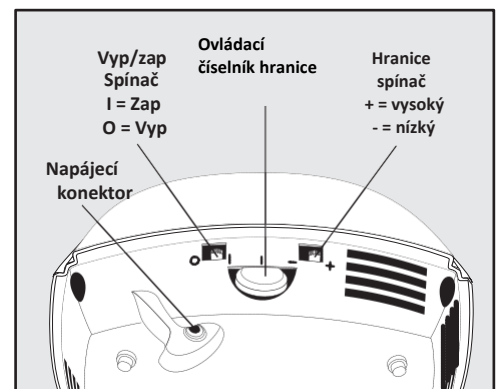
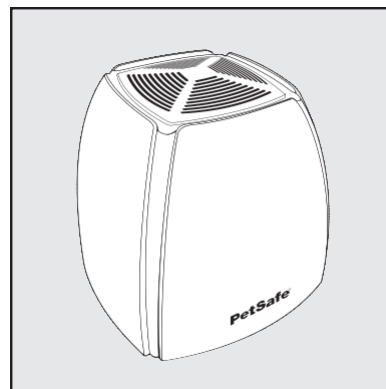
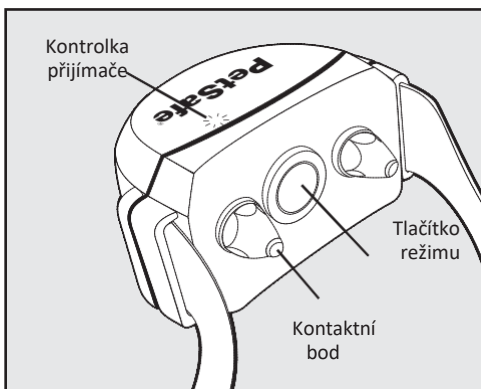

Návod k obsluze

Krok 1: Nastavení vysílače

Důležité: Je možné, že před určením konečné polohy bude třeba vysílač párkrát přesunout. Vysílač se nachází v přesném středu oblasti pro domácí zvíře.

Umístěte vysílač:

- Minimálně 60 cm nad zem, na podlahu u vás doma.
- Do dobře větrané chráněné oblasti.
- Do oblasti, kde teploty neklesnou pod -23 °C a nepřekročí 40 °C.
- Upevněte na stěnu, na nekovový stůl nebo na jiný tvrdý povrch, aby se zajistila správná ventilace (1A).
- Nejméně 1 m od velkých kovových objektů, jelikož takové předměty mohou zmenšit velikost a tvar vaší oblasti pro domácí zvíře (1B). Umístění vysílače dovnitř kovové budovy nebo přístřešku může snížit maximální rozsah systému.

NOTICE

- Na vrch vysílače nedávejte nic ani nezakrývejte větrací otvory. Tím se může vysílač přehřát a způsobit předčasné selhání vysílače.
- Nedávejte vysílač do skříňky ani do jiné uzavřené nevětrané oblasti.
- Vysílač nedávejte na, ani do blízkosti kovových povrchů.



Montáž vysílače na zeď

1. Umístěte konzolu na zeď do polohy, kde bude zavěšena (1C).
2. Označte si umístění otvorů.
3. Montujete-li přímo na nástěnné kolíky, pro šrouby vyvrtejte 1,6 mm vodící otvory. Nebude třeba kotvení. Montujete-li na suchou stěnu, použijte montážní kotvy, vyvrtejte 6,4 mm otvory a kotvy zcela zasuňte z otvorů.
4. Zašroubujte konzolu na zeď.
5. Umístěte spodní okraj vysílače na konzolu, ujistěte se, že osazení šroubů je nad háčky konzoly na obou stranách.
6. Pootočte vysílač nahoru a pevně stlačte, dokud horní západka nezapadne na své místo (1D).

Abyste maximalizovali svou oblast pro domácí zvíře, spínač hranice mějte v poloze „+“ a ovládací číselník hranice na „8“ (1E). Zapojte napájecí adaptér do napájecího konektoru a standardní zásuvky. Zapněte vysílač.

Vysílač má zabudovaný alarm proti ztrátě napájení. Tento alarm vydává přerušovaný výstražný tón, který značí, že vysílač není napájen. Alarm bude znít po dobu minimálně 20 minut. Po odpojení napájení z jednotky již vaše domácí zvíře nebude ohroženo.

Alarm při výpadku napájení lze vypnout dvěma způsoby:

1. Zapojte napájecí kabel zpět do funkční zásuvky. Jednotka předpokládá, že napájení bylo vypnuto z důvodu nehody, jako je například, že dítě vytáhlo kabel, a tedy vydává zvuk.
2. Vypojte napájecí kabel vysílače z napájecího konektoru na spodní části vysílače, čímž dáte najevo, že napájení bylo úmyslně přerušeno.

Po obnovení napájení znovu zapojte adaptér do konektoru na vašem vysílači.

Krok 2: Nabijte přijímací obojek

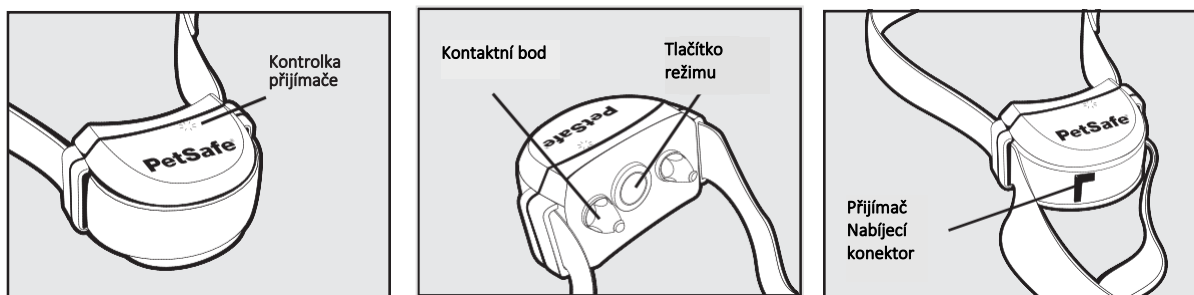

Nabíječka pro přijímací obojek je navržena tak, aby bylo možné ji zapnout do běžné nástěnné zásuvky na AC. Přijímací obojek bude po správném zapojení nabíječky přijímače svítit červeně. Po plném dobití bude svítit zeleně. Zabudovaný bezpečnostní okruh zabraňuje tomu, aby přijímací obojek probil.

Přijímací obojek se plně nabije za 2-3 hodiny. Každé nabití vydrží až 3 týdny, v závislosti na frekvenci používání.

NOTICE Přijímací obojek nenabíjete každou noc. Časté nabíjení může mít negativní účinek na baterii. Doporučujeme používat přijímací obojek, dokud nebude kontrolka svítit žlutě nebo červeně.

Nabijte přijímací obojek

Nadzvedněte a posuňte popruh přijímacího obojku od přední části jednotky (2A). Nadzvedněte gumový kryt a vložte nabíjecí konektor. Pryžový kryt nechte připojený k přijímacímu obojku. Zapojte nabíječku přijímače do konektoru nabíječky přijímače na přijímacím obojku. Nabíjecí konektor přijímače a nabíječka přijímače jsou navrženy tak, aby do sebe zapadly v jednom směru. Nezapojujete je silou opačně.

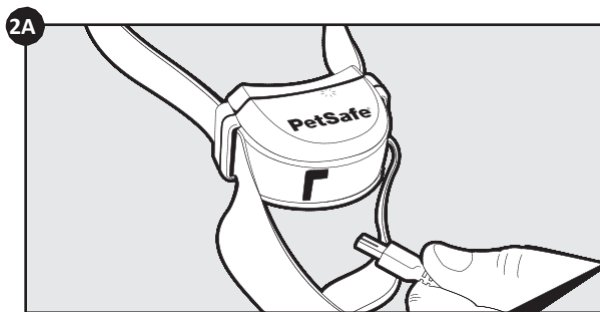

Krok 3: Příprava přijímacího obojku

Váš přijímací obojek bude doručen s krátkými kontaktními body. Používejte dlouhé kontaktní body u domácích zvířat s dlouhou nebo hustou srstí. Utáhněte kontaktní body použitím klíče na kontaktní body (3A). Těsnost kontrolujte na týdenní bázi.

Zapněte přijímací obojek

Stiskněte a podržte tlačítko režimu po dobu 5 sekund (3B). Na 5 sekund se zapne zelená nebo žlutá nebo červená kontrolka (3C), která naznačuje stav baterie, následně se rozsvítí červená kontrolka, která bude blikat a ukazovat nastavení úrovně statické stimulace.

Vypněte přijímací obojek

Stiskněte a podržte tlačítko režimu po dobu 5 sekund. Červená kontrolka bude nyní svítit. Červená kontrolka se vypne a všechny kontrolky přijímače budou vypnuty, což bude značit, že jednotka je vypnutá.

Pro prodloužení času mezi nabíjením přijímacího obojku zvažte vypnutí obojku vždy, když jej nepoužíváte.



Kontroly stavu přijímacího obojku

Kontrolka stavu přijímacího obojku, spolu s tónem alarmu přijímacího obojku se používají k určení stavu baterie a typu stimulace. Níže je uvedena tabulka kontrolkek stavu baterie, kde najdete kontroly a tóny přijímacího obojku.

Během běžného provozu budou kontroly přijímacího obojku blikat každé 4-5 sekundy, a tím se bude uvádět stav baterie podle níže uvedené tabulky.

Tabulka s kontrolkami stavu přijímacího obojku		
Kontrolka	Výstražný tón	Stav
Při zapojení do nabíječky přijímače		
Nepřerušovaná červená	Žádný tón	Probíhá nabíjení
Nepřerušovaná zelená	Žádný tón	Plné nabití
Nesvítí		Chyba nabíjení, kontaktuje zákaznické centrum
Po vyjmutí z nabíječky		
Nepřetržitě zelené nebo žluté nebo červené (trvání 5 sekund)	Žádný tón	Indikace nabíjení baterie. Objeví se okamžitě po vytažení nabíječky z přijímacího obojku
Provozní stav baterie		
Pomalé blikání zeleně (každých 4-5 sekund)	Žádný tón	Nabití baterie obojku 100 %-60 %
Pomalé blikání žlutě (každých 4-5 sekund)	Žádný tón	Nabití baterie obojku 60 %-20 %
Pomalé blikání červeně (každých 4-5 sekund)	Žádný tón	Nabití baterie obojku 20 % nebo méně, okamžitě nabijte
Stav aktivace přijímače		
Rychlá pulzující zelená (3x zabliká za sekundu)	Varovný tón	Varovný tón
Rychlá pulzující červená (3x zabliká za sekundu)	Tón trvání statické stimulace	Statická stimulace se dodává až 15 sekund
Nepřerušovaná zelená (10 sekund)	Žádný tón	Ochrana proti nadměrné stimulaci; obojek je uzamčen na dobu 10 sekund

Nastavte úroveň statické stimulace

Před prvním nastavením úrovně stimulace si přečtěte všechny kroky.

1. Stiskněte tlačítko režimu a uvolněte **(3B)** jej když se kontrolka přijímače rozsvítí červeně **(3C)**.
2. Kontrolka přijímače bude vydávat sérii červených blikání, které budou představovat úroveň statické stimulace.
3. Úroveň statické stimulace zvýšíte stisknutím a uvolněním tlačítka režimu do 5 sekund od předchozí série blikání.

Úroveň statické stimulace se zvýší v síle od 1 do 6. Pokud stlačíte tlačítko úrovně, když je přijímací obojek nastaven na úroveň 6 vrátíte úroveň přijímacího obojku zpět na úroveň 1. Podle tabulky funkce a reakce vyberte tu správnou stimulaci pro vaše domácí zvíře.

Tabulka funkce a reakce

Reakce kontrolky	Úroveň statické stimulace	Funkce přijímacího límce
1 zabliká červená	1	Žádná statická stimulace, pouze tón
2 zabliká červená	2	Nízká statická stimulace
3 zabliká červená	3	Středně nízká statická stimulace
4 zabliká červená	4	Střední statická stimulace
5 zabliká červená	5	Středně vysoká statická stimulace
6 zabliká červená	6	Vysoká statická stimulace

Ochrana před nadměrnou stimulací

Pokud se vaše domácí zvíře dostane do hraniční oblasti nebo pokračuje dále za tuto oblast, tato funkce omezí statickou stimulaci na 15 sekund. Systém zablokuje další statickou stimulaci, avšak zelená kontrolka bude svítit po dobu 10 sekund.

V nepravděpodobném případě, že vaše domácí zvíře odejde z oblasti pro domácí zvíře, při návratu do této oblasti nedostane statickou stimulaci.

Krok 4: Nastavení oblasti pro domácí zvíře na požadovanou velikost

Ujistěte se, že celá oblast pro domácí zvíře se nachází na vašem pozemku **(4A)**. Vždy začínejte určovat hraniční oblast co nejbližší vysílači. Spínač hranice dejte do polohy „-“ bude-li hraniční oblast méně než 13,5 m od vysílače.

Pozn.: Pokud váš soused má systém ohrazení, viz část Řešení problémů na straně 15.

Pokyny k testování kontrolky

1. Ujistěte se, že baterie přijímacího obojku je plně nabitá.
2. Úroveň stimulace nastavte na 2 nebo vyšší.
3. Držte kontakty testovací kontrolky na kontaktních bodech **(4B)**.
4. Kráčejte směrem ke hraniční oblasti, přičemž držte přijímací obojek přibližně ve výšce pasu, a to dokud se nerozsvítí testovací kontrolka **(4C)**. Testovací kontrolku si ponechte pro další testování.

Abyste maximalizovali svou oblast pro domácí zvíře, spínač hranice mějte v poloze „+“ a ovládací číselník hranice na „8“. Zapojte napájecí adaptér do napájecího konektoru a standardní zásuvky. Zapněte vysílač.

Metoda dvou osob

Držte přijímací obojek ve výšce pasu tak, aby logo bylo otočeno od vysílače a kontaktní body směřovaly nahoru. Kráčejte ke konci požadované oblasti pro domácí zvíře. Stále buďte otočen od vysílače, podržte přijímací obojek při konci požadované oblasti pro domácí zvíře (4C).

Začněte s „8“ na ovládacím číselníku hranice, druhá osoba ať POMALU otáčí číselníkem. Když se spustí tón přijímacího obojku, řekněte druhé osobě, aby přestala otáčet číselníkem. Kráčejte zpět do oblasti pro domácí zvíře, dokud přijímač nepřestane vydávat zvuk. Zkontrolujte si oblast pro domácí zvíře tím, že budete kráčet směrem ke hraniční oblasti a ověřte, že tón / kontrolka se znovu rozsvítí na daném místě. Otestujte více míst kolem oblasti pro domácí zvíře, čímž si ověřte, že oblast pro domácí zvíře je tam, kde ji chcete mít. Níže si zaznamenejte svá nastavení pro použití v budoucnosti.

Metoda jedné osoby

Naměřte nejkratší vzdálenost od požadované hraniční oblasti k vysílači. Podle níže uvedené tabulky rozsahů nastavte spínač hranice a číselník hranice. Držte kontakty testovací kontrolky na kontaktních bodech (4B). Vezměte přijímací obojek do hraniční oblasti tak, aby logo bylo otočeno od vysílače a kontaktní body směřovaly nahoru (4C). Podržte přijímací obojek přibližně ve výšce pasu, dokud obojek nevydá zvuk a nerozsvítí se testovací kontrolka. Pokud přijímací obojek vydal zvuk před nebo po požadované hraniční oblasti, vraťte se k vysílači a upravte číselník hranice. Tento proces opakujte, dokud přijímací obojek nevydá zvuk na požadovaném místě. Níže si zaznamenejte svá nastavení pro použití v budoucnosti.

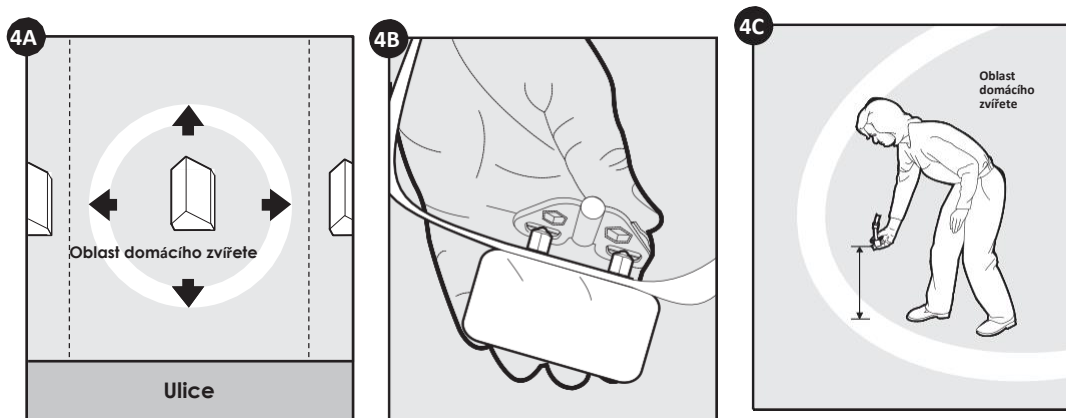

Tabulka rozsahu vysílače

Poloha ovládacího číselníku hranice	Spínač hranice NÍZKÝ -	Spínač hranice VYSOKÝ +
1	1,5 m	1,5 m
2	3 m	6 m
3	4,5 m	10,5 m
4	6 m	15 m
5	7,5 m	20 m
6	9 m	24 m
7	12 m	29 m
8	15 m	32 m

Poznámka: Vzdálenosti jsou pouze přibližné.

Zaznamenejte si své nastavení

Místo	spínač konečné hranice (VYSOKÉ + nebo NÍZKÉ -)	Konečná nastavení ovládacího číselníku hranice Poloha (1–8)	Úroveň statické stimulace přijímače (1–6)
Domů			
Kempování			
Dovolená			
Ostatní			

Krok 5: Umístění vlajek

Hraniční vlajky jsou vizuálním připomenutím pro vaše domácí zvíře, kde se nachází hraniční oblast. Přijímací obojek se aktivuje od 0,6 m do 1 m od vlajek.

1. Použitím testovací kontrolky se statickou stimulací nastavenou na úroveň 2 nebo více podržte přijímací obojek ve výšce krku vašeho domácího zvířete s logem směřujícím od vysílače.
2. Kráčejte směrem ke hraniční oblasti, dokud přijímací obojek nezapípa a nerozsvítí se testovací kontrolka (5A).
3. Vlajku dejte do země (5B).
4. Kráčejte zpět do oblasti pro domácí zvíře, dokud přijímač nepřestane vydávat zvuk.
5. Tento proces opakujte kolem hraniční oblasti, dokud nebudete mít rozmístěné hraniční vlajky každé 3m.

Hraniční vlajky mohou být na různých místech hraniční oblasti a nemusí být v jedné linii. Hraniční oblast je široká 0,6 m až 1m.

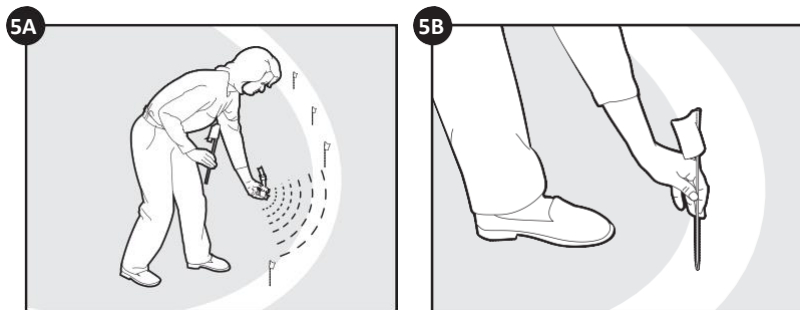

Krok 6: Nasazení přijímacího obojku

Důležité: Správné upevnění a umístění přijímacího obojku je důležité, aby bylo cvičení účinné. Kontaktní body musí být v přímém kontaktu s kůží vašeho domácího zvířete pod jeho krkem.

CAUTION

Přečtěte si a dodržujte pokyny v tomto návodu. Důležité je správné nasazení přijímacího obojku. Přijímací obojek, který má domácí zvíře nasazen po příliš dlouhou dobu nebo jej má velmi na těsně mu může poškodit kůži, může jít o zarudnutí až dekubity, tento stav je běžně známý jako proleženiny.

- Obojek nenechávejte nasazen více než 12 hodin denně.
- Pokud je to možné, obojek na domácím zvířeti upravujte každé 1-2 hodiny.
- Zkontrolujte upevnění, abyste zabránili nadměrnému tlaku, postupujte podle pokynů uvedených v tomto návodu.
- K elektronickému obojku nikdy nepřipojujte vodičko, způsobí to na kontakty nadměrný tlak.
- Při používání jiného obojku pro vodičko nevyvíjejte tlak na elektronický obojek.
- Domácímu zvířeti omývejte oblast krku a kontaktní body přijímacího obojku na týdenní bázi pomocí vlhkého hadříku.
- Kontaktní oblast kontrolujte na denní bázi, zda se nevyskytnou znaky vyrážek nebo bolesti.
- Vyskytne-li se vyrážka nebo bolest, přestaňte obojek používat, dokud se kůže nezahojí.
- Pokud stav přetrvává déle než 48 hodin, navštivte veterináře.
- Další informace o proleženinách a tlakové nekróze naleznete na naší webové stránce.

Těmito kroky zabezpečíte bezpečnost a pohodlí vašeho domácího zvířete. Miliony zvířat se cítí pohodlně při nošení kontaktů z nerezavějící oceli. Některá domácí zvířata jsou citlivá na tlak z kontaktů. Po nějaké době si všimnete, že vaše domácí zvíře si na obojek zvyklo. Pokud tomu tak bude, můžete z těchto bezpečnostních opatření poněkud zvolnit. Nadále je však nezbytné provádět denní kontroly. Pokud objevíte zarudnutí nebo bolesti, přerušete používání, dokud se kůže zcela nezahojí.

Abyste zabezpečili správné nasazení, postupujte podle těchto kroků:

1. Ujistěte se, že vysílač není zapojen a přijímací obojek je vypnutý.
2. Začněte tak, že vaše domácí zvíře bude pohodlně stát (6A).
3. Aby bylo varovné zapípání lépe slyšet, umístěte přijímací obojek na vaše domácí zvíře tak, aby část s logem přijímače směřovala k bradě vašeho domácího zvířete
4. Vycentrujte kontaktní body pod krkem vašeho domácího zvířete tak, aby se dotýkaly kůže.

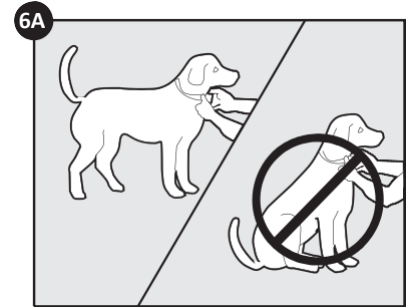

CAUTION Možná bude třeba zkrátit srst vašeho domácího zvířete v oblasti kontaktních bodů. Nikdy neholte krk vašemu domácímu zvířeti, mohlo by to způsobit vyrážku nebo infekci.

5. Zkontrolujte těsnost obojku tak, že mezi konec kontaktního bodu a krk dáte jeden prst. Takové upevnění by mělo i dostatečně přiléhat, avšak nebude příliš vadit (6B).
 - a. Nechte obojek na krku pár minut, následně zkontrolujte, jak sedí.
 - b. Jak si vaše domácí zvíře bude zvykat na obojek, znova jej zkontrolujte.
6. Obojek zkraťte následovně (6C):
 - a. Požadovanou délku přijímacího obojku označte perem. Pokud je vaše domácí zvíře ještě mladé nebo mu v zimě roste hrubá srst, ponechte si volný prostor.
 - b. Přijímací obojek sundejte z domácího zvířete a odstříhnete nepotřebnou část.
 - c. Před opětovným nasazením obojku utěsněte okraj odstříhnutého obojku působením plamene podél roztřepeného okraje.

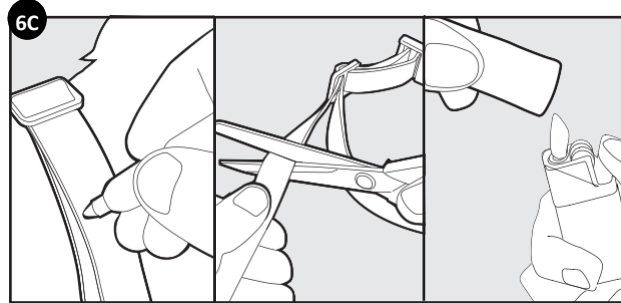

Obojek znovu nasadíte

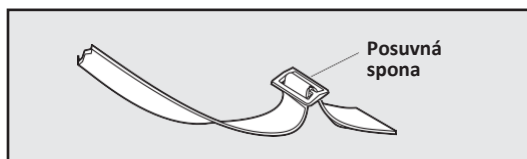

Posuňte sponu, abyste neměli obojek kolem krku vašeho domácího zvířete uvolněný.

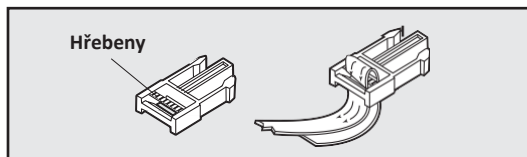

Hřebeny musí směřovat vzhůru; obojek spadne, pokud nebude správně nasazen.

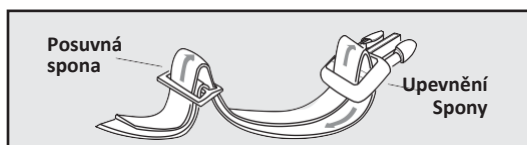
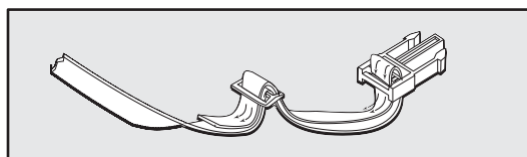

Pro uvolnění: Posuňte pás přes posuvník a utahovací spony a zatáhněte směrem dolů.

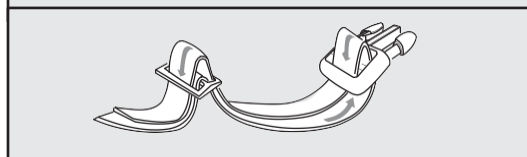

K utažení: Posuňte pás nahoru přes upevňovací sponu a zatáhněte přes posuvnou sponu.

Cvičení

- Systém není pevná ohrádka. Jeho využívání vyžaduje, abyste strávili nějakou dobu cvičením vašeho domácího zvířete.
- Každý trénink ukončete pozitivní poznámkou, hodně chvalte a hrajte si. Obojek sundejte po každém cvičení.
- I když se vaše domácí zvíře stále učí, kde jsou hranice, zajistěte jej jiným způsobem, jako například kotcem nebo vodítkem.
- Domácímu zvířeti nasadte na krk zvláštní nekovový obojek a připojte vodítko.
- Ujistěte se, že obojek je nasazen s logem PetSafe® směrem nahoru.
- Pokud se vaše domácí zvíře zdá být vystresované, zpomalte v programu cvičení, přidejte další dny cvičení nebo si více hrajte. Běžné signály zahrnují tažení vodítka směrem k domu, uši spuštěné nebo zatažené dozadu, ocas spuštěný nebo zatažený směrem dolů, spuštěné tělo, nervózní / zoufalé pohyby nebo zatuhnutí těla domácího zvířete, olizování rtů nebo zívání.

Den 1

První den začněte tím, že obojek nastavíte pouze na úroveň 1, pouze tón. S domácím zvířetem na vodítku a s jeho oblíbeným pamlskem v ruce ho nechte prozkoumat oblast pro domácí zvíře (7A). Nechte zvíře překročit hranici (7B) a ať slyší tón z obojku, následně mu řekněte, ať se vrátí do oblasti pro domácí zvíře (7C) a pochvalte jej a odměňte. Vaším cílem je, aby si pes spojil to, že je uvnitř oblasti pro domácí zvíře s odměnou. Psi jsou citliví. Mějte stále dobrou náladu, psi umí vycítit, kdy jste šťastný nebo smutný. Dělejte 2 nebo 3 cvičení, každé po dobu 10-15 minut. Nesnažte se dělat příliš mnoho příliš rychle. Častější a kratší cvičení jsou lepší než ty méně časté, delší.

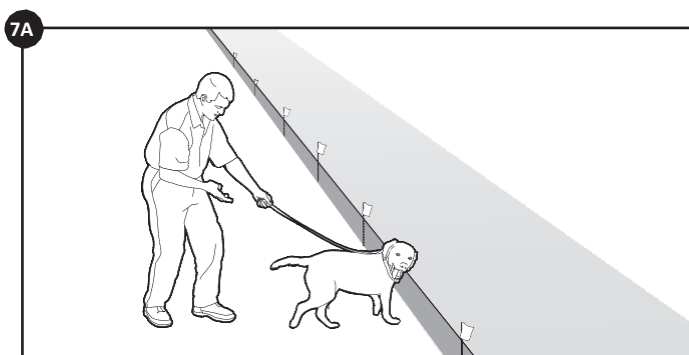

Den 2–4

V den 2 až 4 tento proces opakujte nebo obojek nastavte na úroveň 2 - nejmírnější úroveň statické stimulace. Pozorně pozorujte vaše domácí zvíře, jak se spí, když je v hraniční oblasti (7B) a všimněte si, jestli váš pes reaguje na stimulaci nebo ne. Znaky reakce jsou zvědavé pohlížení, švihnutí ušima nebo škrábání obojku. Pokud nereaguje, zkontrolujte nasazení obojku a ujistěte se, že kontaktní body se dotýkají jeho kůže. Pokud je obojek správně nasazen a váš pes nereaguje, přejděte k další úrovni stimulace a proces opakujte. Dělejte 2 nebo 3 cvičení, každé po dobu 10-15 minut. Cílem je, aby si pes neustále zvolil možnost zůstat v oblasti pro domácí zvíře. Pokud je to nezbytné, před tím, než se přesunete k dalšímu kroku, přidejte pár dní cvičení.

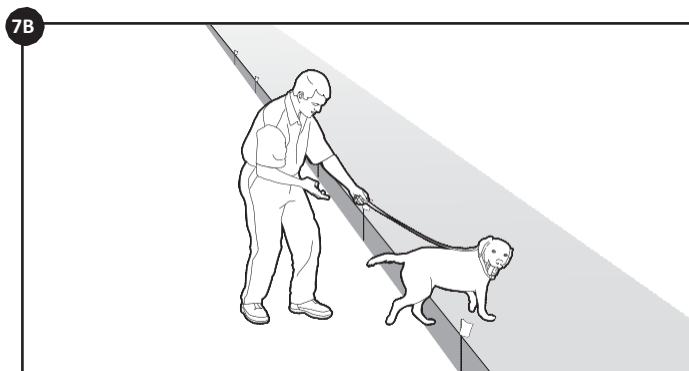

Den 5–8

V den 5-8 ponechte nastavení obojku z posledního cvičení, ale zaveďte nějaké rozptýlení, kterými otestujete spolehlivost vašeho psa. Cílem je to, aby vaše domácí zvíře zůstalo za hranicemi, i když se vyskytnou nová pokušení. Začněte s jednoduchými pokušeními a pokračujte směrem výše. Jedná se například o:

- Nechte člena rodiny překročit hranici a vyjít z ní.
- Mimo hranici dejte hračku.
- Poproste přítele nebo souseda, aby se s jiným domácím zvířetem procházel mimo oblast hranice.

Mějte na paměti, že během tohoto procesu máte mít domácí zvíře na vodítku, stále se učí, kde je hranice. Také nikdy nepřemlouvajte své domácí zvíře, aby opustilo prostor pro domácí zvířata.

CAUTION Ujistěte se, že druhý obojek netlačí na kontaktní body.

Den 9–30

Pokud již vaše domácí zvíře konzistentně respektuje hraniční oblast bez ohledu na rozptýlení nebo pokušení, je připraveno na další krok: dohled bez vodítka (7D). Zůstaňte nablízku s vodítkem v ruce. Během prvních cvičení si hrajte s domácím zvířetem. Pokud se váš pes nepokouší překročit hraniční oblast, dělejte si něco jiného v zahradě a nechte ho, ať se volně pohybuje. Domácí zvíře však stále pozorujte. Pokud odejde, sundejte obojek a navedte jej zpět do oblasti pro domácí zvíře. Tato cvičení začněte na přibližně 15 minutách a postupně se dopracujte k hodině nebo více.

Pokud domácí zvíře ukáže spolehlivost, můžete ho nechat jít ven samého. Pravidelně jej však i nadále kontrolujte. Každé 4 dny můžete odebírat jednu vlajku, dokud neodeberete všechny. Nechte si je v případě, že se přestěhujete nebo budete chtít cvičit jiné domácí zvíře.

Vyvedení vašeho domácího zvířete z jeho oblasti

Důležité: Sundejte přijímací obojek a nechte jej doma.

Když už se vaše domácí zvíře seznámí s hraniční oblastí, nebude ji chtít samu překročit, když pojedete na procházku či během jízdy autem.

Možnost 1:

Přijímací obojek nahradte normálním obojkem. Dejte domácí zvíře do auta, které se nachází v oblasti pro domácí zvíře a vyveďte jej ven z této oblasti (7E).

Možnost 2:

Přijímací obojek nahradte normálním obojkem a vodítkem. Vyveďte vaše domácí zvíře z oblasti pro domácí zvíře, přičemž mu budete dávat pokyny jako je „OK“ na konkrétním místě podél hraniční oblasti (na konci výjezdové dráhy, chodníku, atd.). Vždy opouštějte oblast pro domácí zvíře

z téhož místa s vodítkem a zvíře si spojí opuštění oblasti pro domácí zvíře s vodítkem, tímto daným místem a osobou. Na začátku budete muset přesvědčovat domácí zvíře, aby opustilo oblast pro domácí zvíře pomocí pamlsků a pochval.

Poznámka: Možná bude třeba ho z oblasti pro domácí zvířata i vynést.

Blahopřejeme! Právě jste dokončili program cvičení. Oba jste připraveni si užívat více svobody. Jen se ujistěte, že i nadále kontrolujete utěsnění přijímacího obojku a sundáváte jej, když se nepoužívá.

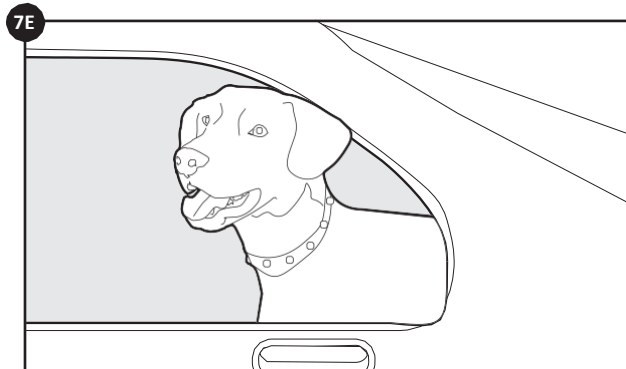
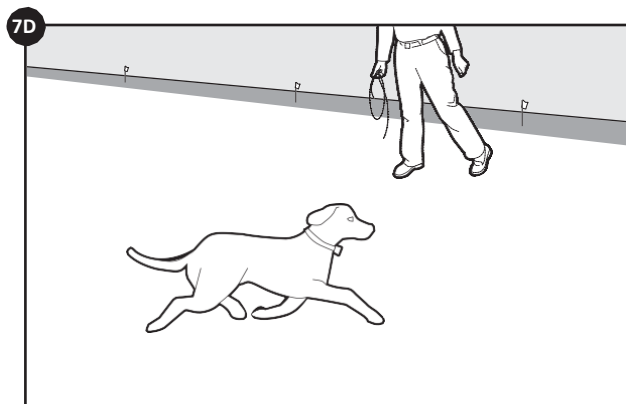

Bezdrátový systém

Váš Bezdrátový plot pro tvrdohlavé psy PetSafe® Stay & Play™ je plně přenosný. Vždy, když chcete ohradit své domácí zvíře, postupujte podle zavedených pokynů. Opětovně zaveďte oblast pro domácí zvíře a označte ji vlajkami tak, aby vaše zvíře vědělo o své hraniční oblasti. Vysílač umístěte ven minimálně 1 m od velkých kovových objektů.

Poznámka: Při zavedení v kovové budově nebo vozidle se může maximální velikost oblasti pro domácí zvíře zmenšit. Přijímací obojek sundejte z domácího zvířete a následně vypněte vysílač. Chcete-li napájet vysílač z auta nebo jiného DC zdroje, používejte měnič pro 50 Wattů a více.

Řešení problémů

Tón přijímacího obojku nezní při nastavování hraniční oblasti.	<ul style="list-style-type: none"> • Ujistěte se, že přijímací obojek je zapnutý a že kontrolka stavu baterie bliká každých 4-5 sekund. • Nabijte přijímací obojek. • Tón nemusí být slyšet v hlučném prostředí. • Použijte testovací kontrolku, podle pokynů v „pokyny k testování kontrolky“ a použijte ji k určení místa hraniční oblasti. • Zkontrolujte, zda je vysílač nastaven podle pokynů.
Tón přijímacího obojku nezní nebo nevydává statickou stimulaci.	<ul style="list-style-type: none"> • Zkontrolujte, zda je vysílač zapojen do pracovní zásuvky, zapnutý, kontrolka svítí a zda ovládací prvky vysílače jsou nastaveny na požadovaná nastavení. • Ujistěte se, že přijímací obojek je zapnutý a že kontrolka stavu baterie bliká každých 4-5 sekund. • Nabijte přijímací obojek.

Přijímací obojek vydává tóny všude.	<ul style="list-style-type: none"> • Zkontrolujte, zda vysílač je zapojen do standardní pracovní zásuvky, zapnut, kontrolka svítí a zda ovládací prvky vysílače jsou nastaveny na požadovaná nastavení.
Přijímací obojek vydává tóny v domě.	<ul style="list-style-type: none"> • Doporučujeme složit přijímací obojek z domácího zvířete, když se nachází uvnitř, aby se zabránilo aktivaci přijímacího obojku. • Zkontrolujte, zda je vysílač nastaven podle pokynů. • Zajistěte, aby byl celý dům uvnitř oblasti pro domácí zvíře. Možná bude potřeba posunout vysílač a upravit oblast pro domácí zvíře tak, aby obsáhla celý dům. • Při přesunu vysílače přijímací obojek sundejte z domácího zvířete a následně vypněte vysílač.
Moje domácí zvíře dostává statickou stimulaci ve své kovové ohrádce.	<ul style="list-style-type: none"> • Přijímací obojek se aktivuje po ztrátě signálu vysílače. Kovová ohrádka může blokovat signál vysílače, což způsobí, že se aktivuje přijímací obojek. • Pokud budete dávat své domácí zvíře jeho do kovové ohrádky, sundejte přijímací obojek.
Hraniční oblast se mění.	<ul style="list-style-type: none"> • Toto je běžné pro elektromagnetické pole bezdrátového plotu pro tvrdohlavé psy Stay & Play™. Pole může ovlivňovat okolní „elektronický šum“, který způsobuje až 5 % fluktuaci. • Aktivace přijímacího obojku je ovlivněna rychlostí a orientací přijímacího obojku když vaše domácí zvíře vstupuje do hraniční oblasti.
Přijímací obojek se aktivuje ve středu zahrady.	<ul style="list-style-type: none"> • Přijímací obojek se aktivuje po ztrátě signálu vysílače. To se stává v případech, kdy mezi přijímacím obojkem a vysílačem leží velký kovový předmět, pokud se orientace přijímacího obojku mění v blízkosti hraniční oblasti nebo pokud okolní „elektronický šum“ ruší signál. Pokud to bude pokračovat, zvažte přemístění vysílače a opětovné nastavení oblasti pro domácí zvíře.
Tón přijímacího obojku zní, ale zvíře nereaguje na statickou stimulaci.	<ul style="list-style-type: none"> • Ujistěte se, že statická stimulace je nastavena na úroveň 2 nebo vyšší. • Otestujte přijímací obojek pomocí testovací kontrolky. • Pokud testovací kontrolka svítí, zkontrolujte upevnění obojku. • Zastřihněte srst domácího zvířete na kontaktních bodech krku a/nebo přejděte na dlouhé kontaktní body. • Zvyšte úroveň statické stimulace. • Zopakujte si kroky cvičení k posílení tréninku.
Moje domácí zvíře reaguje na statickou stimulaci velmi silně a bojí se.	<ul style="list-style-type: none"> • Snižte úroveň statické stimulace. • Ujistěte se, že při prvních rázech, kdy vaše domácí zvíře dostává statickou stimulaci, máte situaci pod kontrolou (máte ho na vodítku připojené ke zvláštnímu, nekovovému obojku) a vedete jej do oblasti pro domácí zvířata a chválíte ho. Pokud se vaše domácí zvíře i nadále bojí, přerušete cvičení a začnete znovu další den. Každý trénink ukončete pozitivní poznámkou, hodně chvalte a hrajte si.
Kontrolka napájení vysílače nesvítí.	<ul style="list-style-type: none"> • Ujistěte se, že adaptér napájení je zapojen do fungující zásuvky na stěně. • Ověřte, zda zásuvka funguje správně zapojením předmětu, o kterém víte, že funguje, například lampy. • Pokud se kontrolka napájení stále nerozsvítí, je třeba vyměnit buď vysílač a/nebo napájecí adaptér. Kontaktujte zákaznické centrum.
Nastavoval jsem oblast pro domácí zvíře a poté, co jsem zapnul ovládací číselník hranice, už přijímací obojek nevydával zvuk ani nefungoval.	<ul style="list-style-type: none"> • Možná jste zapnuli ovládací číselník hranice příliš rychle, čímž jste způsobili, že přijímací obojek šel do režimu výpadku proudu. Jedná se o bezpečnostní funkci navrženou k ochraně vašeho domácího zvířete, pokud se vypne vysílač.
Můj soused od vedle má systém ohrazení a přijímací obojek se neaktivuje v blízkosti jeho pozemku.	<ul style="list-style-type: none"> • Signál systému vašeho souseda může zasahovat do provozu přijímacího obojku a zabraňovat aktivaci v blízkosti jeho plotu. Pro minimalizaci zásahů zmenšete velikost oblasti pro domácí zvíře nebo přesuňte vysílač od systému vašeho souseda. • Nastavte oblast pro domácí zvíře tak, aby se přijímací obojek aktivoval minimálně 1,5 m za zmenšenou hranicí směrem k systému souseda.

<p>Přijímací obojek poranil krk mého domácího zvířete.</p>	<ul style="list-style-type: none"> • Nedodržování bezpečnostních informací na přední části produktu způsobilo dekubity. Některé pokročilejší dekubity jsou popisovány jako popáleniny na krku psů. Buďte si jisti, že elektronické obojky nevyužívají dost energie k tomu, aby způsobily popáleniny. Energie ve výstupním impulsu je jen několik tisíců joulu; je svou povahou podobná statickému pulsu, který můžete cítit při vystupování z auta. V některých případech se dekubity popisují jako chemické popáleniny. Baterie v přijímači je utěsněna, kromě toho je i lůžko vašeho obojku utěsněno. Toto utěsnění zajišťuje, že je prakticky nemožné, bez nesprávného použití nebo zneužití, aby baterie přijímacího obojku vytekla na krk vašeho domácího zvířete. Znovu si přečtěte a dodržujte důležité bezpečnostní poznámky na straně 3 a pokyny v kroku 6, v odstavci Nasazení přijímacího obojku na straně 12.
--	--

Podmínky použití a omezení odpovědnosti

1. Podmínky použití:

Použití tohoto produktu podléhá vašemu souhlasu s přijetím podmínek a oznámení uvedených v tomto dokumentu bez úprav. Použití tohoto produktu značí přijetí těchto podmínek a oznámení. Pokud tyto podmínky a oznámení nepřijímáte, vraťte tento produkt nepoužitý, v jeho originálním balení a na své vlastní náklady a riziko příslušnému zákaznickému centru spolu s dokladem o koupi a bude vám vrácena plná částka.

2. Správné použití:

Správné použití zahrnuje, mimo jiné, přezkoumání celé příručky a všech konkrétních bezpečnostních prohlášení. Tento produkt se nemusí hodit ke konkrétnímu temperamentu nebo velikosti / hmotnosti vašeho domácího zvířete. Pokud si nejste jisti, zda je tento produkt vhodný pro vaše domácí zvíře, před použitím se obraťte na veterináře nebo certifikovaného cvičitele. Pokud se produkty používají u domácích zvířat, kde se vyžaduje cvičení, společnost Radio Systems Corporation doporučuje, aby se produkty nepoužívaly, pokud je vaše domácí zvíře agresivní a nepřebírá odpovědnost za určení vhodnosti v jednotlivých případech.

3. Zákaz nezákonného nebo zakázaného použití

Tento produkt byl navržen výhradně pro domácí zvířata. Tento produkt není určen k ubližování, zranění či provokaci. Používání tohoto produktu způsobem, na který nebyl určen, mohou mít za následek porušení federálních státních či místních zákonů.

4. Omezení odpovědnosti

Společnost Radio Systems Corporation ani její přidružené společnosti nebude v žádném případě odpovídat za (I) žádné přímé, nepřímé, trestné, zvláštní nebo následné škody a/nebo (II) jakoukoli ztrátu nebo škody jakéhokoli druhu vyplývající z nebo spojené s používáním či nesprávným používáním tohoto produktu. Kupující přebírá veškerá rizika a odpovědnost z použití tohoto produktu do plného rozsahu povoleného zákonem.

5. Změna smluvních podmínek

Společnost Radio Systems Corporation si vyhrazuje čas od času měnit podmínky a oznámení týkající se tohoto produktu. Pokud vám takové změny byly sděleny před použitím produktu, budou pro vás platit tak, jako kdyby byly zde uvedeny.

Právní soulad

ES

Společnost Radio Systems Corporation na vlastní odpovědnost prohlašuje, že následující produkt je v souladu se základními požadavky článku 3 směrnice RED (2014/53/EU) a směrnice RoHS 2 (EU) 2015/863. Neoprávněné změny nebo úpravy zařízení, které nejsou schváleny společností Radio Systems Corporation mohou porušovat nařízení RED EU, mohou zneplatnit oprávnění uživatele provozovat zařízení a zruší platnost záruky. Společnost Radio Systems Corporation tímto prohlašuje, že toto je součást souladu se základními požadavky a ostatními příslušnými nařízeními.

Prohlášení o shodě naleznete na: www.petsafe.com/customercare/eu_docs.php

IC

Toto zařízení splňuje normu / normy Industry Canada licence-exempt RSS. Provoz podléhá následujícím dvěma podmínkám: (1) toto zařízení nesmí způsobovat rušení a (2) toto zařízení musí akceptovat jakékoli rušení, včetně rušení, které může způsobit nežádoucí činnost zařízení.

ACMA/Austrálie

Toto zařízení je v souladu s příslušnými požadavky EMC specifikovanými ACMA (Australian Communications and Media Authority).



Důležité informace o recyklaci

Respektujte prosím nařízení týkající se odpadu z elektrických a elektronických zařízení ve vaší zemi. Zařízení musí být recyklováno. Na konci životnosti produktu jej nedávejte do běžného komunálního odpadu. Postupujte podle nařízení platných ve vaší oblasti nebo jej vraťte na místo, kde jste jej koupili a my jej recyklujeme. V případě jakýchkoli dotazů kontaktujte zákaznické centrum, které vám poskytne další informace.

Záruka

Třiletá nepřenositelná omezená záruka

Na tento produkt se vztahuje omezená záruka výrobce. Kompletní informace o záruce, která se vztahuje na tento produkt a její podmínky naleznete na petsafe.com a/nebo kontaktujte své místní zákaznické centrum.

Evropa – Radio Systems PetSafe Europe Ltd., 2nd Floor, Elgee Building, Market Square, Dundalk, Co. Louth, Irsko.

Radio Systems Corporation, 10427 PetSafe Way, Knoxville, TN 37932 USA.

Austrálie / Nový Zéland – V souladu s australským spotřebitelským zákonem, záruky za vady, platnost od 1. ledna 2012, níže jsou uvedeny detaily záruky: Společnost Radio Systems Australia Pty Ltd. (dále jen „společnost Radio Systems“) zaručuje původnímu maloobchodnímu kupujícímu a ne dalšímu následnému kupujícímu nebo následnému vlastníkovi, že její produkt, při správném a běžném domácím použití bude bez vad, co se týče materiálu a vyhotovení po dobu tří (3) let od data koupě. „Původní maloobchodní kupující“ je osoba nebo subjekt, který původně zakoupil produkt, nebo kterému byl produkt darován v neotevřeném originálním balení. Při servisu zákaznickým centrem společnosti Radio Systems, společnost Radio Systems pokrývá práci a díly během prvních tří let vlastnictví, po těchto třech letech se budou uplatňovat servisní nebo aktualizací poplatky související s výměnou nových nebo repasovaných dílů produktu, dle rozhodnutí společnosti Radio Systems.

Omezená záruka je nepřenositelná a okamžitě pozbývá platnosti, když původní maloobchodní kupující znovu prodá produkt společnosti Radio Systems nebo převede majetek, na kterém je produkt společnosti Radio Systems instalován. Omezená záruka nepokrývá náhodné škody způsobené kousnutím psa, poškozením bleskem nebo zanedbáním, úpravou či zneužitím.

Spotřebitelé, kteří si zakoupí produkt mimo Austrálii, Nový Zéland nebo od neoprávněného dealera budou muset k uplatnění jakýchkoliv záručních nároků vrátit produkt na místo, kde jej koupili.

Berte na vědomí, že společnost Radio Systems nevrací peníze, nevyměňuje produkt ani neprovádí aktualizace z důvodu změny názoru nebo z jiných důvodů, než jsou uvedeny v těchto záručních podmínkách.

Reklamační řád: Veškeré reklamace podávejte na zákaznické centrum společnosti Radio Systems Australia Pty Ltd. na:

Radio Systems Australia Pty Ltd.

PO Box 3442, Australia Fair

QLD 4215 - Australia

Rezidenti Austrálie: 1800 786 608

Rezidenti Nového Zélandu: 0800 543 054

E-mail: aus-info@petsafe.net

Při reklamaci je třeba předložit také potvrzení o koupi. Bez potvrzení o koupi společnost Radio Systems neopraví ani nevymění vadné komponenty. Společnost Radio Systems od spotřebitelů požaduje, aby kontaktovali zákaznické centrum společnosti Radio Systems, které jim přidělí číslo záručního vrácení a až následně zaslali produkt. Pokud tak neučiní, může to způsobit prodloužení při opravě či výměně produktu.

Pokud se produkt jeví vadný do 30 dnů od jeho původního zakoupení, společnost Radio System připraví výměnu, kterou zašle před vrácením vadného produktu. Náhradní produkt bude obsahovat poštovní balík pro vrácení vadného produktu. Produkt je třeba vrátit do 7 dnů od přijetí náhradního produktu. Pokud se produkt jeví vadný po 30 dnech od původního zakoupení, spotřebitel bude muset vrátit produkt společnosti Radio Systems na své vlastní náklady. Společnost Radio Systems produkt otestuje a vymění vadnou jednotku nebo komponenty a vrátí jej / je spotřebiteli bez poplatku, to však za předpokladu, že produkt je ve své záruční lhůtě. Tato záruka je doplňkem k ostatním právům a opravným prostředkům, které vám vyplývají ze zákona. Produkty společnosti Radio Systems jsou chráněny zárukami, které australský spotřebitelský zákon nevylučuje. Máte nárok na výměnu nebo vrácení peněz při vážných vadách a na kompenzaci ostatních přiměřeně předvídatelných ztrát nebo škod. Také máte právo na opravu nebo výměnu produktů, pokud nebudou přiměřené kvality a uvedená vada není velkou vadou.

Máte-li jakékoli dotazy nebo potřebujete další informace, neváhejte kontaktovat zákaznické centrum na 1800 786 608 (Austrálie) nebo 0800 543 054 (Nový Zéland).

Üdvözlünk

Ön és a kedvence egymásnak lettetek teremtve. Célunk, hogy segítsünk Önnek a legjobb társat létrehozni, és a legjobb emlékeket megőrizni együtt. Az Ön új PetSafe® Stay & Play™ vezeték nélküli kerítését makacs kutyák számára úgy tervezték, hogy maximális szabadságot biztosítson kedvencének, miközben biztonságban tartja őket.

Tudjuk, hogy ha a háziállatok biztonságban vannak, gazdáik boldogok. Mielőtt elkezdené, kérjük, szánjon egy percet a fontos biztonsági megjegyzések elolvasására. Ha bármilyen kérdése van, forduljon hozzánk.

A továbbiakban a Radio Systems Corporation, a Radio Systems PetSafe Europe Ltd., a Radio Systems Australia Pty Ltd. vagy leányvállalatai, illetve a Radio Systems Corporation márkanév együttesen „mi” vagy „minket” néven szerepelhet.

Fontos biztonsági információk

A termék kézikönyvében használt figyelmeztetések és szimbólumok magyarázata:



Ez egy biztonsági figyelmeztető szimbólum. Lehetséges balesetveszélyre figyelmeztet. Tartsa be a szimbólumot követő összes biztonsági óvintézkedést az esetleges sérülések vagy halálesetek elkerülése érdekében.

⚠ WARNING

FIGYELEM Veszélyes helyzetet jelez, amely, ha nem kerülik el, halált vagy súlyos sérülést okozhat.

⚠ CAUTION

FIGYELMEZTETÉS, a biztonsági figyelmeztető szimbólummal együtt használva olyan veszélyes helyzetet jelez, amely, ha nem kerülik el, könnyű vagy közepes sérülést okozhat.

CAUTION

FIGYELMEZTETÉS, biztonsági figyelmeztető szimbólum nélkül használva olyan veszélyes helyzetet jelez, amely, ha nem kerülik el, kárt okozhat kedvence számára.

NOTICE

MEGJEGYZÉS olyan eljárásokkal foglalkozik, amelyek nem járnak személyi sérüléssel.

⚠ WARNING

- Ne használja agresszív háziállatokkal. Ne használja ezt a terméket, ha kedvence agresszív viselkedésre hajlamos. Az agresszív állatok súlyos sérülést vagy halált okozhatnak gazdáiknak vagy más személyeknek. Ha nem biztos abban, hogy ez a termék alkalmas-e kedvencének, használata előtt konzultáljon állatorvossal vagy okleveles trénerrel.
- Elektromos áramütés veszélye. Az adót kizárólag beltérben és csak száraz helyen használja.
- Az akkumulátort olyan helyen kell tölteni, ahol a hőmérséklet 0°C és 40°C között van. Ha az akkumulátort ezen a hőmérsékleti tartományon kívül tölti újra, az az akkumulátor túlmelegedését, felrobbanását vagy tüzet okozhat.
- A készülék lítium-ion (li-ion) akkumulátorokat tartalmaz, soha ne gyújtsa meg, ne szúrja ki, ne deformálja, ne zárja rövidre, és ne töltsen nem megfelelő töltővel. A figyelmeztetés figyelmen kívül hagyása tüzet, robbanást, anyagi kárt vagy sérülést okozhat.
- A rendszer NEM rögzített bekerítés. Úgy tervezték, hogy elrettentő eszközként működjön, amely statikus stimulációt használ, hogy emlékeztesse a háziállatokat arra, hogy a meghatározott határokon belül maradjanak. Fontos, hogy rendszeresen gyakoroljon kedvencével. Mivel a statikus ingerléssel szembeni tolerancia szintje állatról állatra változik, a Radio Systems Corporation NEM GARANTÁLJA, hogy a rendszer minden esetben a meghatározott határokon belül tartja az állatot. Nem minden háziállatot lehet arra megtanítani, hogy ne lépje át a határt. Emiatt, ha úgy gondolja, hogy kedvence veszélyt jelenthet másokra vagy megsérülhet, ha nem akadályozzák meg a határ átlépésében, NE hagyatkozzon kizárólag erre a rendszerre kedvence bekerítéséhez. A Radio Systems Corporation NEM vállal felelősséget semmilyen vagyoni kárért, gazdasági veszteségért vagy következményes károkért, amelyek egy háziállat határátlépéséből erednek.

⚠ CAUTION

- Ez a termék nem játék nem játék. Tartsa távol a gyermekektől.

CAUTION

Fontos, hogy a vevő nyakörvet helyesen tegyük fel. A házi kedvenc által túl sokáig hordott, vagy túl szorosan meghúzott vevő nyakörv károsíthatja a bőrét, bőrpírt, akár nyomási fekélyt is okozhat. Ezt az állapotot általában felfekvésnek nevezik.

- Ne hagyja a vevő nyakörvet a háziállaton napi 12 óránál tovább.
- Ha lehetséges, 1-2 óránként állítsa be a nyakörvet az állaton.
- Ellenőrizze a rögzítést a túlzott nyomás elkerülése érdekében, kövesse a kézikönyvben található utasításokat.
- Rendszeresen ellenőrizze a rögzítést a túlzott nyomás elkerülése érdekében, kövesse a kézikönyvben található utasításokat.
- Szükséges lehet házi kedvence szőrének levágása az érintkezési pontok körül. Soha ne borotválja le kedvence nyakát, mert kiütéseket vagy fertőzést okozhat.
- Soha ne kösse a pórázt az érintkezési pontokhoz. Ez túlzott nyomást gyakorol az érintkezési pontokra.
- Ha más nyakörvet használ a pórázhoz, ne gyakoroljon nyomást a vevő nyakörvre.
- Hetente mossa le az állat nyakát és a vevő nyakörv érintkezési pontjait nedves ruhával.
- Naponta ellenőrizze az érintkezési területet, hogy nincsenek-e rajta kiütés vagy fájdalom jelei.
- Ha kiütés vagy fájdalom jelentkezik, hagyja abba a nyakörv használatát, amíg a bőr meg nem gyógyul.
- Ha az állapot 48 óránál tovább fennáll, forduljon állatorvoshoz.
- További információért a felfekvésekről és a nyomási nekrozisról látogassa meg weboldalunkat.
- A rendszer sikeres használatához elengedhetetlen kedvence megfelelő edzése. A képzés első két hetében ne használja a rendszert kedvence közvetlen felügyelete nélkül.
- A rendszer tesztelése közben ne hagyja kedvencén a vevő nyakörvet. Ha így tesz, kedvence nem kívánt stimulációt kaphat.
- A határterületet minden alkalommal ellenőrizni kell, amikor az adó beállítását módosítja, hogy elkerülje kedvence nem kívánt ingerlését.
- A nem kívánt stimuláció elkerülése érdekében a zászlók elhelyezése után állítsa vissza a vevő nyakörv statikus stimulációját 1-es szintre, ami csak egy hangot jelent.
- A nem kívánt stimuláció elkerülése érdekében távolítsa el a vevő nyakörvet az állatról, amíg bent tartózkodik.
- Soha ne kapcsolja ki az áramellátást a rendszerből, amíg a nyakörv fel van helyezve. Ez aktiválhatja a nyakörvet.
- A Radio Systems Corporation Társaság szünetmentes tápegység (UPS) használatát javasolja a vezeték nélküli kerítéshez. Ha otthonában kikapcsolják az áramot, kedvence nem marad védelem nélkül. Az áramkimaradás kiszámíthatatlan, és az UPS használatával időt kaphat kedvence megfelelő bekerítésére.

Abban a ritka esetben, ha kedvence egy áramszünet során a határ közelében tartózkodik, lehetséges, hogy stimulációt kap. Ez a stimuláció a 15 másodperces időkorlát elérése után leáll. Ennek oka a nyakörv működése: a nyakörv kerítésjelzés hiányában aktiválódik.

Bár az eredmények az UPS gyártójának specifikációitól függően változnak, az alábbiakban tipikus példák találhatók, amelyek segítenek az UPS kiválasztásban:

- Egy 400 VA UPS esetén a fogyasztó 3 órás tartalék idővel számolhat.
- A 900 VA UPS-sel a fogyasztó 8 órás tartalék idővel számolhat.
- A nem kívánt stimuláció elkerülése érdekében a zászlók elhelyezése után állítsa vissza a vevő nyakörv statikus stimulációját 1-es szintre, ami csak egy hangot jelent.

NOTICE

- Az akkumulátor több száz töltési ciklusára számíthat; azonban ne töltse fel minden este a vevő nyakörvet. A túltöltés lerövidíti az akkumulátor élettartamát.
- Töltse fel a vevő nyakörvet, ha a vevő jelzőfénye sárgán vagy pirosan villog.
- Ne tegyen semmit az adó tetejére, és ne takarja le a szellőzőnyílásokat. Ez az adó túlmelegedéséhez és az adó idő előtti meghibásodásához vezethet.
- Ne helyezze az adót szekrénybe vagy más zárt, nem szellőző helyre.
- Ne helyezze az adót fémfelületekre vagy azok közelébe.

Tartalom

A csomagolásban 39

Mire lesz még szüksége 39

Hogyan működik a rendszer 40

Főbb definíciók 40

Használati utasítás 41

 1. lépés: Az adó beállítása 41

 2. lépés: A vevő nyakörv töltése 42

 3. lépés: A vevő nyakörv előkészítése 42

 4. lépés: A háziállat területének beállítása a kívánt méretre 44

 5. lépés: A zászlók elhelyezése 46

 6. lépés: A vevő nyakörv felhelyezése 46

Gyakorlat..... 48

 1. nap 48

 2–4. nap 48

 5-8. nap 48

 9-30. nap 49

Kedvence kivezetése a háziállat területéről 49

Vezeték nélküli rendszer 49

Problémák megoldása 50

Felhasználási feltételek és a felelősség korlátozása

A jogszabályok betartása 51

Fontos információk az újrahasznosításról..... 52

Garancia 52

A csomagolásban

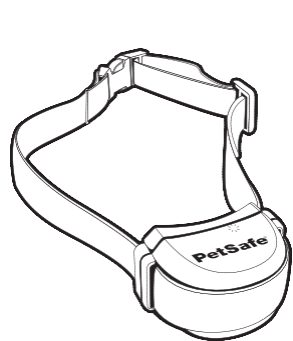

Vevő nyakörv rövid érintkezési pontokkal



Eszköz a kontrollok teszteléséhez



Kulcs az érintkező

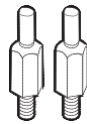

Hosszú érintkezési pontok

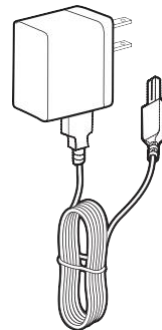

Vevő töltő

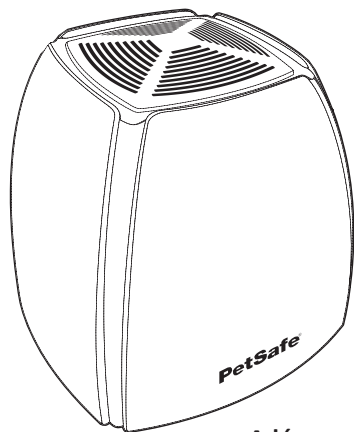

Adó

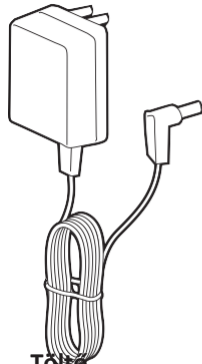

Töltő adapter

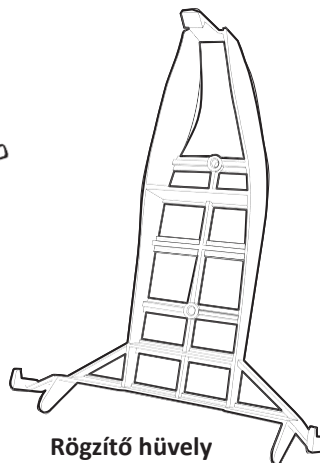

Rögzítő hüvely



Rögzítő csavarok



Rögzítő dübelek



Zászlók - 50

Mire lesz még szüksége?

- Olló
- Öngyújtó
- Csavarhúzó
- Fúrógép
- Mérőszalag
- Nem fém nyakörv és póráz vagy vezető

A beállítási és képzési segítségért látogasson el a petsafe.com weboldalra.

Hogyan működik a rendszer

A PetSafe® Stay & Play™ vezeték nélküli kutyakerítés biztonságosnak, megfelelőnek és hatékonynak bizonyult a 2,3 kg-nál nagyobb súlyú háziállatok számára. A rendszer úgy működik, hogy rádiójelet továbbít 32 méterig minden irányban. Ideiglenesen határozza meg egy területet a kedvence számára zászlókkal, amelyek vizuális segítségként fognak szolgálni kedvence edzéséhez. Háziállatát nyakörvvel látja el, amelynek érintkezési pontjai edzés közben hozzáérnek a nyakához, így szabadon barangolhat a háziállat területén. Amikor azonban eléri a határterületet, a fogadó nyakörv figyelmeztető hangot ad ki, majd biztonságos statikus stimulációt ad az érintkezési pontokon keresztül, hogy felkelte a figyelmét, amíg vissza nem tér a háziállat területére.

Főbb definíciók

Adó: Rádiójelet továbbít, és a háziállat területének közepén helyezkedik el. Az adót beltérben kell elhelyezni.

A háziállat területe: Az a távolság az adótól, ahol kedvence szabadon járhat.

Határterület: 0,6-1 m széles terület a kisállat területén kívül, ahol kedvence vevő nyakörve hangot ad ki, majd statikus stimulációt bocsát ki. A stimuláció a határ menti területen kezdődik, és a háziállat-területen túl mindenhol folytatódik.

Megj.: A vevő nyakörv biztonsági időtállépesi funkcióval van felszerelve, amely 15 másodperc után leállítja a korrekciót, ha kedvence a háziállat területén kívül marad.

Vevő nyakörv: Rádiójelet fogad egy adótól.

Mód választó gomb: Be-/kikapcsolja a vevőt, és beállítja a statikus stimuláció szintjét, amelyet kedvence a háziállat területén kívül kap.

Vevő jelzőfény: Azt a stimuláció szintet jelzi, amelyre a vevő nyakörv be van állítva. Ez a jelzőfény egyben lemerült akkumulátor jelzőként is szolgál.

Vevő töltő: A vevő nyakörv belsejében tölti az akkumulátorokat.

Vevő töltő csatlakozója: Csatlakozó port a vevő akkumulátorának töltéséhez.

Érintkezési pontok: Biztonságos statikus stimulációt adnak, amikor kedvence belép a határterületre.

Tápkonnektor: A töltő és az adó csatlakoztatására szolgál. Az adó tápellátása normál aljzatból történik.

Határérték kapcsoló: Állítsa be az állat számára kívánt terület méretének megfelelően. **Megj.:** A kapcsoló beállítása nem változtatja meg a vevő nyakörv statikus stimulációjának szintjét.

Jelzőfény: Azt jelzi, hogy az adó be van kapcsolva.

Határelenőrző tárcsa: Beállítja az adó és a határterület közti távolságot.

Megj.: A tárcsa beállítása nem változtatja meg a vevő nyakörv statikus stimulációjának szintjét.

Áramszünet riasztás: Riasztást ad, jelezve, hogy az adó áramellátása megszakadt.

Vevő nyakörv

Adó

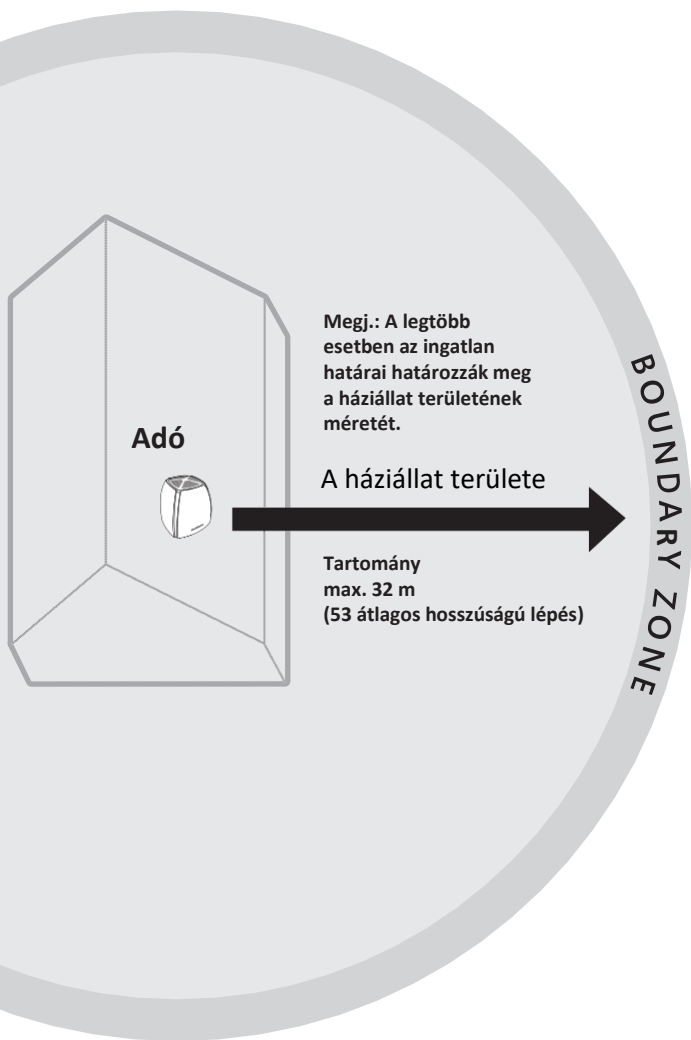
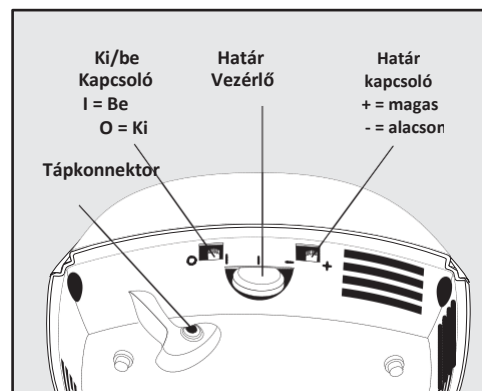
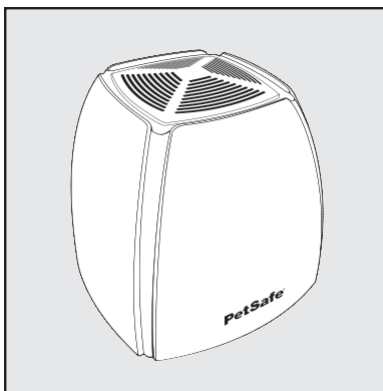
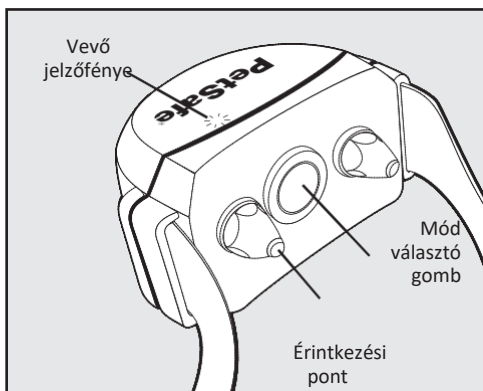

Használati utasítás

1. lépés: Az adó beállítása

Fontos: Lehetséges, hogy az adót néhányszor mozgatni kell a végső pozíció meghatározása előtt. Az adó a háziállat területének pontosan közepén található.

Helyezze el az adót:

- Legalább 60 cm-rel a föld felett, az otthona padlóján.
- Jól szellőztetett védett területre.
- Olyan területre, ahol a hőmérséklet nem esik -23 °C alá és nem haladja meg a 40 °C -ot.
- Falra, nem fém asztalra vagy más kemény felületre szerelve a megfelelő szellőzés biztosítása érdekében **(1A)**.
- Legalább 1 m távolságra a nagy fémtárgyaktól, mivel az ilyen tárgyak csökkenthetik kedvence területének méretét és alakját **(1B)**. Ha az adót fém épületbe vagy fészkerbe helyezi, csökkentheti a rendszer maximális hatótávolságát.

NOTICE

- Ne tegyen semmit az adó tetejére, és ne takarja le a szellőzőnyílásokat sem. Ez az adó túlmelegedéséhez és az adó idő előtti meghibásodásához vezethet.
- Ne helyezze az adót szekrénybe vagy más zárt, nem szellőztetett helyre.
- Ne helyezze az adót fémfelületekre vagy azok közelébe.

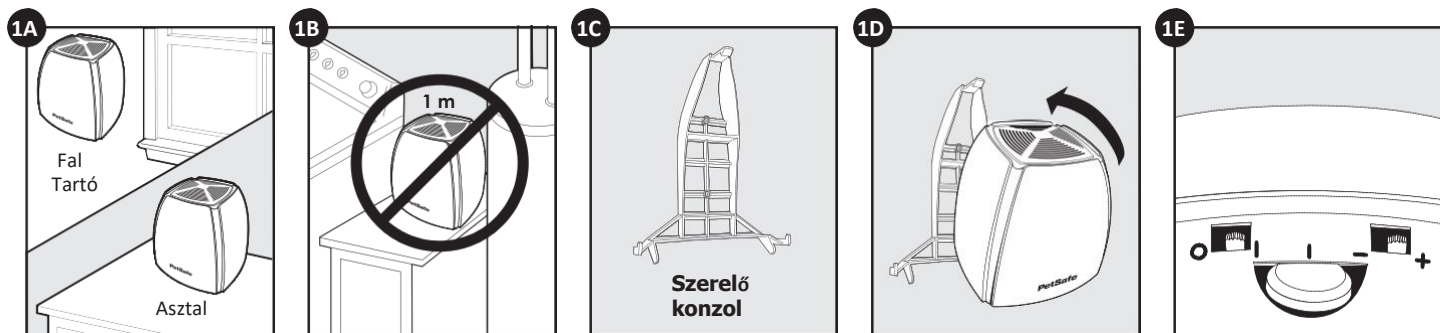

Az adó szerelése a falra

1. Helyezze a konzolt a falra arra a helyre, ahová fel lesz akasztva **(1C)**.
2. Jelölje meg a lyukak helyét.
3. Ha közvetlenül fali csapokra rögzíti, fúrjon 1,6 mm-es vezetőlukákat a csavarokhoz. Horgonyzásra nincs szükség. Ha száraz falra szereli, használjon rögzítő dübeleket, fúrjon 6,4 mm-es lyukakat, és teljesen tolja be a dübeleket a furatokba.
4. Csavarozza fel a konzolt a falra.
5. Helyezze az adó alsó szélét a konzolra, ügyelve arra, hogy a rögzítő csavarok mindkét oldalon a konzolkampók felett legyenek.
6. Fordítsa felfelé az adót, és nyomja meg erősen, amíg a felső retesz a helyére nem pattan **(1D)**.

A háziállat területének maximalizálása érdekében tartsa a határkapcsolót "+" állásban és a határvezérlő tárcsát "8" állásban. **(1E)**. Dugja be a hálózati adaptert a tápcsatlakozóba és a szabványos aljzatba. Kapcsolja be az adót.

Az adó beépített riasztóval rendelkezik az áramkimaradás ellen. Ez a riasztás szaggatott figyelmeztető hangot ad ki, jelezve, hogy az adó nincs áram alatt. A riasztás legalább 20 percig szól. Miután az egység le volt választva a tápfeszültségről, kedvence többé nem lesz elkerítve.

Az áramszünet riasztás kétféleképpen kapcsolható ki:

1. Dugja vissza a tápkábelt egy működő aljzatba. Az egység feltételezi, hogy az áramellátás baleset miatt kikapcsolt, például egy gyerek meghúzta a kábelt, és ezáltal hangot ad ki.
2. Húzza ki az adó tápkábelét az adó alján található tápcsatlakozóból, ezzel jelezve, hogy az áramellátást szándékosan szakították meg.
3. Miután helyreállt az áramellátás, dugja vissza az adaptert az adó csatlakozójába.

2. lépés: Töltse fel a vevő nyakörvet



A vevő nyakörv töltőjét hagyományos váltóáramú (AC) fali aljzatba való csatlakoztatásra tervezték. A vevő nyakörv pirosan világít, ha a vevőtöltő megfelelően van csatlakoztatva. Teljesen feltöltve zölden világít. A beépített biztonsági áramkör megakadályozza a vevő nyakörv túltöltését.

A vevő nyakörv 2-3 óra alatt teljesen feltöltődik. Minden feltöltés akár 3 hétig is tart, a használat gyakoriságától függően.

NOTICE

A vevő nyakörvet ne töltsse fel minden este. A gyakori töltés negatív hatással lehet az akkumulátorra. Javasoljuk, hogy addig használja a vevő nyakörvet, amíg a jelzőlámpa sárgára vagy pirosra nem vált.

Töltse fel a vevő nyakörvet.

Emelje fel és csúsztassa el a vevő nyakörv szíját az egység elejétől (2A). Emelje meg a gumiburkolatot, és helyezze be a töltőcsatlakozót. Hagyja a gumiburkolatot a vevő nyakörvhöz rögzítve. Csatlakoztassa a vevő töltőt a vevő töltő csatlakozójához a vevő nyakörvén. A vevő töltőcsatlakozóját és a vevőtöltőt úgy tervezték, hogy egy irányban illeszkedjenek egymáshoz. Ne igyekezzen összekötni őket erőszakkal, fordítva.

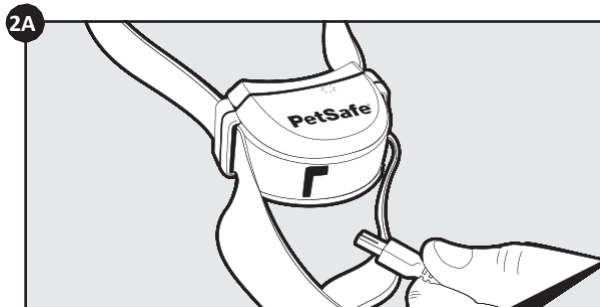

3. lépés: A vevő nyakörv előkészítése

A vevő nyakörvet rövid érintkezési pontokkal szállítjuk. Hosszú érintkezési pontokat a hosszú vagy vastag szőrű háziállatoknál használjon. Húzza meg az érintkezési pontokat egy érintkező kulcs segítségével (3A). A megfeszítést hetente ellenőrizze.

Kapcsolja be a vevő nyakörvet

Nyomja meg és tartsa lenyomva a mód gombot 5 másodpercig (3B). A zöld, vagy sárga, vagy piros lámpa 5 másodpercre kigyullad (3C), amely jelzi az akkumulátor állapotát, azután a piros lámpa kigyullad és villogni kezd, jelezve a statikus stimulációs szint beállításait.

Kapcsolja ki a vevő nyakörvet

Nyomja meg és tartsa lenyomva a mód gombot 5 másodpercig. A piros lámpa most világítani fog. A piros lámpa kialszik, és a vevő összes jelzőfénye kialszik, jelezve, hogy az egység ki van kapcsolva.

A nyakörv feltöltése közötti idő meghosszabbítása érdekében fontolja meg a nyakörv kikapcsolását, mindig, amikor nem használja.

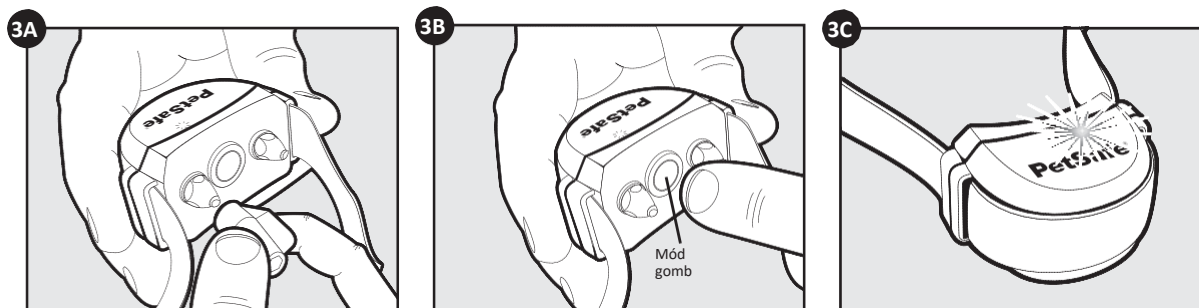

Vevő nyakörv állapotjelző lámpák

A vevő nyakörv állapotjelző lámpája, valamint a vevő nyakörv riasztási hangja az akkumulátor állapotának és a stimuláció típusának meghatározására szolgál. Az alábbiakban az akkumulátor állapotjelző lámpáinak táblázata látható, ahol megtalálja a vevő nyakörv állapot- és hangjelzőit.

Normál működés közben a vevő nyakörv jelzőlámpái 4-5 másodpercenként felvillannak, jelezve az akkumulátor állapotát az alábbi táblázat szerint.

A vevő nyakörv állapotát jelző lámpák táblázata		
Ellenőrzőlámpa	Figyelmeztető hang	Állapot
A vevőtöltőbe való bekapcsoláskor		
Folytonos piros	Nincs hang	A töltés folyamatban van
Folytonos zöld	Nincs hang	Teljesen feltöltve
Nem világít		Töltési hiba, forduljon az ügyfélközponthoz
A töltőből való kivétel után		
Folytonos zöld vagy sárga vagy piros (időtartama 5 másodperc)	Nincs hang	Jelzi az akkumulátor töltését. Azonnal megjelenik, miután levette a töltőt a vevő nyakörvről
Akkumulátor üzemállapota		
Lassú zöld villogás (4-5 másodpercenként)	Nincs hang	A nyakörv akkumulátorának feltöltése 100%-60%
Lassú sárga villogás (4-5 másodpercenként)	Nincs hang	A nyakörv akkumulátorának feltöltése 60%-20%
Lassú piros villogás (4-5 másodpercenként)	Nincs hang	A nyakörv akkumulátorának feltöltése 20% vagy kevesebb, azonnal töltse fel
A vevő aktiválásának állapota		
Gyorsan pulzáló zöld (3 villanás másodpercenként)	Figyelmeztető hang	Figyelmeztető hang
Gyorsan pulzáló piros (3 villanás másodpercenként)	A statikus stimuláció hangjának időtartama	A statikus stimuláció 15 másodpercig tart
Folytonos zöld (10 másodperc)	Nincs hang	Túlzott stimuláció elleni védelem; a nyakörv 10 másodpercre be van zárva

Állítsa be a statikus stimuláció szintjét

A stimulációs szint első beállítása előtt olvassa el az összes lépést.

1. Nyomja meg az üzemmód gombot **(3B)**, és engedje fel a gombot, amikor a vevő jelzőfénye pirosra vált **(3C)**.
2. A vevő jelzőfénye egy sor piros villanást bocsát ki, amelyek jelzik a statikus stimuláció szintjét.
3. A statikus stimuláció szintjének növeléséhez nyomja meg és engedje fel az üzemmód gombot az előző villanássorozattól számított 5 másodpercen belül.

A statikus stimuláció erőssége 1-től 6-ig nő. Ha megnyomja a szint gombot, amikor a vevő nyakörv 6-os szintre van állítva, akkor a vevő nyakörv szintjét visszaállítja az 1-es szintre. Válassza ki kedvencének a megfelelő stimulációt a funkció- és reakció táblázat alapján.

Funkció és reakció táblázat

A jelzőfény reakciója	A statikus stimuláció szintje	A vevő nyakörv funkciója
1 piros villanás	1	Nincs statikus stimuláció, csak hang
2 piros villanás	2	Alacsony statikus stimuláció
3 piros villanás	3	Közepesen alacsony statikus stimuláció
4 piros villanás	4	Közepes statikus stimuláció
5 piros villanás	5	Közepesen magas statikus stimuláció
6 piros villanás	6	Magas statikus stimuláció

Túlzott stimuláció elleni védelem

Ha kedvence belép a határterületre vagy azon túl halad, ez a funkció 15 másodpercre korlátozza a statikus stimulációt. A rendszer blokkolja a további statikus stimulációt, de a zöld fény 10 másodpercig világítani fog.

Abban a valószínűtlen esetben, ha kedvence elhagyja a háziállat területét, nem kap statikus stimulációt, amikor visszatér arra a területre.

4. lépés: Kedvence területének beállítása a kívánt méretre

Győződjön meg arról, hogy a háziállat teljes területe az Ön ingatlanán van **(4A)**. A határterület meghatározását mindig az adóhoz lehető legközelebb kezdje el. A kapcsolót kapcsolja „-” helyzetbe ha a határterület 13,5 m-nél közelebb lesz az adótól.

Megj.: Ha szomszédjának van kerítésrendszere, lásd: Hibaelhárítás a 15. oldalon.

Utasítások a jelzőfények teszteléséhez

1. Győződjön meg arról, hogy a vevő nyakörv akkumulátora teljesen fel van töltve.
2. Állítsa a stimulációs szintet 2-re vagy magasabbra.
3. Tartsa a tesztlámpa érintkezőit az érintkezési pontokon **(4B)**.
4. Haladjon a határterület felé, a vevő nyakörvet körülbelül derékmagasságban tartva, amíg a tesztlámpa ki nem gyullad **(4C)**. Tartsa meg a tesztlámpát további teszteléshez.

A háziállat területének maximalizálása érdekében tartsa a határkapcsolót „+” állásban, a határvezérlő tárcsát pedig „8” állásban. Dugja be a hálózati adaptert a tápcsatlakozóba és a szabványos aljzatba. Kapcsolja be az adót.

Két személyes módszer

Tartsa a vevő nyakörvet derékmagasságban úgy, hogy a logó az adótól elfelé, az érintkezési pontok pedig felfelé nézzenek. Haladjon a kívánt háziállat-terület végéig. Állandóan legyen háttal fordulva az adóhoz, a háziállat-terület kívánt végéhez közeledve tartsa meg a vevő nyakörvet (4C).

Kezdje a „8”-al a határvezérlő tárcsán, és kérje meg a másik személyt, hogy LASSAN forgassa el a tárcsát. Amikor a nyakörv hangja megszólal, mondja meg a másik személynek, hogy hagyja abba a tárcsa elforgatását. Addig menjen visszafelé a háziállat területére, amíg a vevő abba nem hagyja a sípolást. Ellenőrizze a háziállat területét úgy, hogy a határterület felé sétál, és ellenőrizze, hogy a hang/fény visszakapcsol-e az adott helyen. Teszteljen több helyet a háziállat-terület körül, hogy megbizonyosodjon arról, hogy a háziállat-terület ott van, ahol szeretné. Jegyezze fel beállításait az alábbi táblázatban későbbi használatra.

Egy személyes módszer

Mérje meg a legrövidebb távolságot a kívánt határterülettől az adóig. Állítsa be a határkapcsolót és a határtárcsát az alábbi tartománytáblázat szerint. Tartsa a tesztlámpa érintkezőit az érintkezési pontokon (4B). Vigye a vevő nyakörvet a határterületre úgy, hogy a logó az adótól elfelé, az érintkezési pontok pedig felfelé nézzenek (4C). Tartsa a vevő nyakörvet körülbelül derékmagasságban, amíg a nyakörv hangot nem ad ki, és a tesztlámpa ki nem gyullad. Ha a vevő nyakörv a kívánt határterület előtt vagy után sípol, térjen vissza az adóhoz, és módosítsa a határtárcsa beállítását. Ismételje ezt a folyamatot, amíg a vevő nyakörv a kívánt helyen fog sípolni. Jegyezze fel beállításait az alábbi táblázatban későbbi használatra.

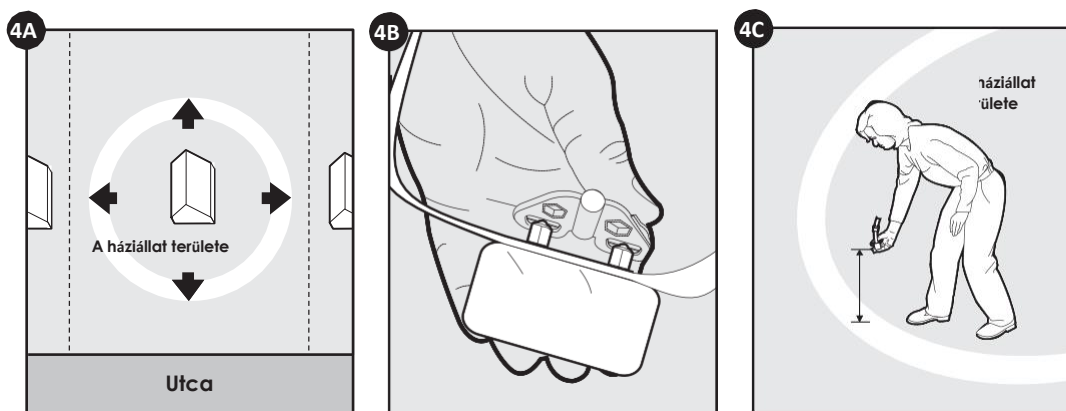

Az adó tartományának táblázata

A határvezérlő tárcsa helyzete	Határkapcsoló ALACSONY -	Határkapcsoló MAGAS +
1	1,5 m	1,5 m
2	3 m	6 m
3	4,5 m	10,5 m
4	6 m	15 m
5	7,5 m	20 m
6	9 m	24 m
7	12 m	29 m
8	15 m	32 m

Megjegyzés: A távolságok csak hozzávetőlegesek

Jegyezze fel a beállítását.

Hely	Végső határ kapcsoló (MAGAS + vagy ALACSONY -)	A határellenőrző tárcsa végső beállításai Helyzet (1–8)	A vevő statikus stimulációs szintje (1–6)
Otthon			
Kempingezés			
Szabadság			
Egyéb			

5. lépés: Zászlók elhelyezése

A határjelző zászlók vizuálisan emlékeztetik kedvencét arra, hogy hol van a határterület. A vevő nyakörv 0,6 m-től -1 m távolságra aktiválódik a zászlóktól.

1. A statikus stimulációt 2-es vagy magasabb szintre állított tesztlámpával tartsa a vevő nyakörvet kedvence nyakának magasságában úgy, hogy az embléma az adótól elfelé nézzen.
2. Haladjon a határterület felé, amíg a vevő nyakörv nem kezd sípolni, és a tesztlámpa ki nem gyullad **(5A)**.
3. Tegye a zászlót a földbe **(5B)**.
4. Menjen vissza a háziállat területére, amíg a vevő abba nem hagyja a sípolást.
5. Ismétlje meg ezt a folyamatot a határterület körül, amíg 3 méterenként határzászlót nem helyez el.

A határzászlók a határterület különböző helyein lehetnek, és nem kell ugyanabban a sorban lenniük. A határterület szélessége 0,6 - 1 m.

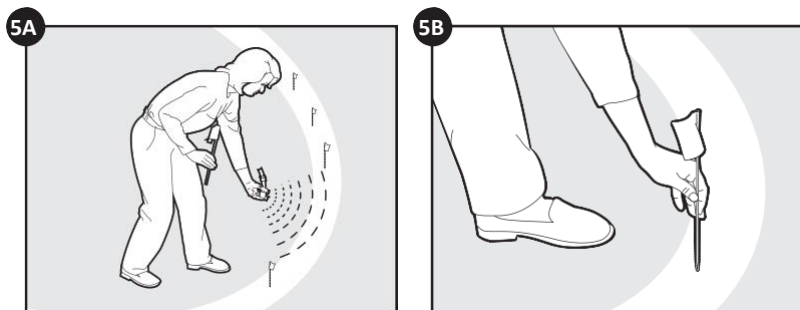

6. lépés: A vevő nyakörv felhelyezése

Fontos: Az edzés eredményessége érdekében fontos a vevő nyakörv helyes rögzítése és elhelyezése. Az érintkezési pontoknak közvetlenül érintkezniük kell kedvence nyaka alatti bőrével.

CAUTION

Olvassa el és tartsa be a kézikönyvben található utasításokat. Fontos a vevő nyakörv helyes felhelyezése. A háziállat által túl sokáig hordott vagy túl szoros nyakörv károsíthatja a bőrt, bőrpírt vagy nyomási fekélyeket okozhat. Ezt az állapotot általában felfekvésnek nevezik.

- Ne hagyja felhelyezve a nyakörvet napi 12 óránál tovább.
- Ha lehetséges, 1-2 óránként igazítsa meg a nyakörvet a háziállaton.
- Ellenőrizze a rögzítést a túlzott nyomás elkerülése érdekében, kövesse a kézikönyvben található utasításokat.
- Soha ne csatlakoztasson pórázt az elektronikus nyakörvhöz, mert ez túlzott nyomást gyakorol az érintkezőkre.
- Más nyakörv használatakor a pórázhoz ne gyakoroljon nyomást az elektronikus nyakörvre.
- Hetente mossa le a háziállat nyakát és a vevő nyakörv érintkezési pontjait nedves ruhával.
- Naponta ellenőrizze az érintkezési területet, hogy nincsenek-e rajta kiütés vagy fájdalom jelei.
- Ha kiütés vagy fájdalom jelentkezik, hagyja abba a nyakörv használatát, amíg a bőr meg nem gyógyul.
- Ha az állapot 48 óránál tovább fennáll, forduljon állatorvoshoz.

További információkat a felfekvésekről és a nyomási nekrozisról weboldalunkon talál.

Ezek a lépések biztosítják kedvence biztonságát és kényelmét. Állatok milliói érzik jól magukat a rozsdamentes acél érintkezők viselése közben. Egyes háziállatok érzékenyek a nyomásra az érintkezőktől. Egy idő után észre fogja venni, hogy kedvence megszokta a nyakörvet. Ha ez megtörténik, lazíthat egy kicsit ezeken a biztonsági intézkedéseken. Ennek ellenére továbbra is szükséges a napi ellenőrzések elvégzése.

Ha bőrpírt vagy fájdalmat észlel, hagyja abba a nyakörv használatát, amíg a bőr teljesen meg nem gyógyul.

Kövesse ezeket a lépéseket a megfelelő felhelyezés biztosításához:

1. Győződjön meg arról, hogy az adó nincs bekapcsolva, és a vevő nyakörv ki van kapcsolva.
2. Kezdje azzal, hogy kedvence kényelmesen álljon (6A).
3. Hogy a figyelmeztető hangjelzések jobban lehessen hallani, helyezze a vevő nyakörvet kedvencére úgy, hogy a vevő logója az állat álla felé nézzen.
4. Helyezze az érintkezési pontokat kedvence nyakának közepe alá úgy, hogy azok érintsék a bőrt.

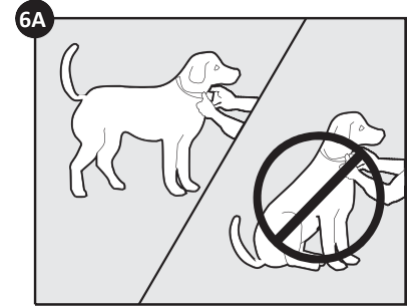

CAUTION Lehet, hogy szükséges lesz házi kedvence szőrének levágására az érintkezési pontok körül. Soha ne borotválja le kedvence nyakát, mert kiütéseket vagy fertőzést okozhat.

5. Ellenőrizze a nyakörv feszességét úgy, hogy egyik ujját az érintkezési pont vége és a nyak közé helyezi. Az ilyen rögzítésnek kellően kellene illeszkednie, de nem fog túlságosan zavarni (6B).
 - a. Hagyja a nyakörvet néhány percre az állat nyakán, majd ellenőrizze, hogy illeszkedik-e.
 - b. Ahogy kedvence megszokja a nyakörvet, ellenőrizze újra.
6. A nyakörvet a következőképpen rövidítse (6C):
 - a. A vevő nyakörv szükséges hosszát jelölje be tollal. Ha kedvence még fiatal, vagy télen vastag szőrzetet növeszt, hagyjon egy kis szabad helyet.
 - b. Távolítsa el a vevő nyakörvet az állatról, és vágja le a felesleges részt.
 - c. A nyakörv újbóli felhelyezése előtt zárja le a levágott nyakörv rojtos szélét öngyújtó lángjával.

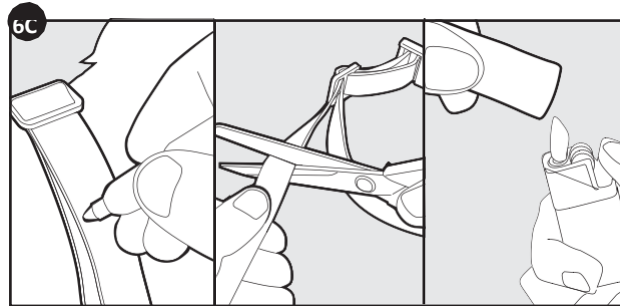

Helyezze fel ismét a nyakörvet

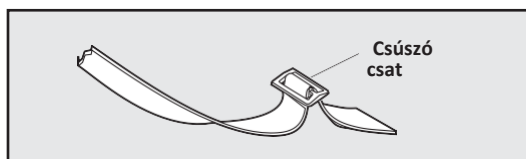

Csúsztassa el a csatot úgy, hogy a kedvence nyakában lévő nyakörv ne legyen laza.

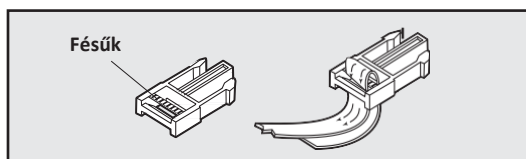

A fésűknek felfelé kell nézniük; a nyakörv leesik, ha nincs megfelelően felhelyezve.

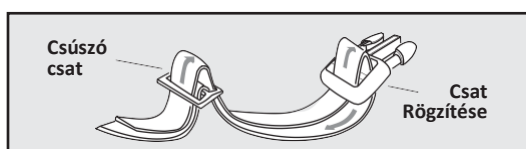
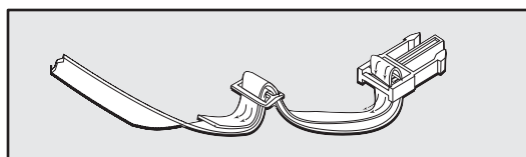

Lazításhoz: Csúsztassa az övet a csúszkán és a szorítócsatokon, majd húzza meg lefelé.

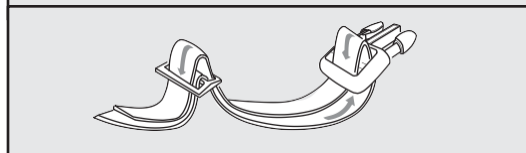

Meghúzáshoz: Csúsztassa fel az övet a rögzítőcsaton keresztül, és húzza át a csúszócsaton.

Gyakorlás

- A rendszer nem rögzített bekerítés. Használata megköveteli, hogy eltöltsön egy kis időt kedvence begyakorlására.
- Minden edzést pozitívan fejezzen be, sokat dicsérjen és játsszanak együtt. A nyakörvet minden edzés után vegye le.
- Ha kedvence még tanulja, hol vannak a határok, biztosítsa őt más módon, például kalitkával vagy pórázzal.
- Helyezzen egy speciális nem fém nyakörvet a háziállat nyakára, és csatlakoztassa a pórázt.
- Győződjön meg arról, hogy a nyakörv a PetSafe® logóval felfelé van felhelyezve.
- Ha kedvence stresszesnek tűnik, lassítsa le az edzésprogramot, adjon hozzá több edzésnapot, vagy játsszanak többet együtt. A gyakori jelek közé tartozik a póráz ház felé húzása, a fülek lefelé vagy hátrahúzása, a farok lefelé engedve vagy behúzva tartása, a test lefelé tartása, az ideges/frusztrált mozgások vagy az állat testének megmerevedése, ajkak nyalogatása vagy ásítás.

1. nap

Kezdje az első napot azzal, hogy a nyakörvet csak 1. szintre állítja, csak hang. Pórázon tartva kedvencét, kezében a kedvenc csemegéjével, engedje, hogy felfedezze a háziállat területét (7A). Hagyja, hogy az állat átlépje a határt (7B), és hallja a nyakörv hangját, majd szóljon neki, hogy térjen vissza a háziállat területére (7C), dicsérje és jutalmazza meg.

Az Ön célja az, hogy a kutya a háziállat belső területén lévő tartózkodást összekapcsolja a jutalommal. A kutyák érzékenyek. Legyen mindig jó hangulatban, a kutyák megérik, mikor boldog és mikor szomorú. Végezzen 2 vagy 3 gyakorlatot, mindegyiket 10-15 percig. Ne próbáljon túl sokat túl gyorsan csinálni. A gyakoribb és rövidebb gyakorlatok jobbak, mint a ritkábbak és hosszabbak.

2–4. nap

A 2-4. napon ismétlje meg ezt a folyamatot, vagy állítsa a nyakörvet a 2. szintre – a statikus stimuláció legenyhébb szintjére. Gondosan figyelje meg, hogyan viselkedik kedvence a határterületen (7B), és figyelje meg, hogy kutyája reagál-e a stimulációra. A reakció jelei a kíváncsi körültekintés, a fülhegyezés vagy a nyakörv vakarása.

Ha nem reagál, ellenőrizze a nyakörv illeszkedését, és győződjön meg arról, hogy az érintkezési pontok hozzáérnek a bőréhez. Ha a nyakörv megfelelően van felhelyezve, és a kutya nem reagál, lépjen tovább a stimuláció következő szintjére, és ismétlje meg a folyamatot. Végezzen 2 vagy 3 gyakorlatot, mindegyiket 10-15 percig. A cél az, hogy a kutya mindig a háziállat területén való tartózkodást válassza. Ha szükséges, adjon hozzá néhány nap gyakorlatot, mielőtt a következő lépést meglépné.

5–8. nap

Az 5-8. napon hagyja meg a nyakörv beállításait az utolsó gyakorlat szerint, de vezessen be néhány figyelemelterelést, hogy tesztelje kutyája megbízhatóságát. A cél az, hogy kedvencét a határok között tartsa, még akkor is, ha új kísértések merülnek fel. Kezdje egyszerű kísértésekkel, és haladjon felfelé. Arról van szó, például:

- Egy családtag lépje át a határt, és a határon túl maradjon.
- Tegyen egy játékot a határon kívülre.
- Kérje meg barátját vagy szomszédját, hogy sétáltasson egy másik állatot a határterületen kívül.

Ne felejtse el a folyamat során kedvencét pórázon tartani, mert még mindig tanulja, hol vannak a határok. Soha ne beszélje rá kedvencét, hogy hagyja el a háziállat területét.

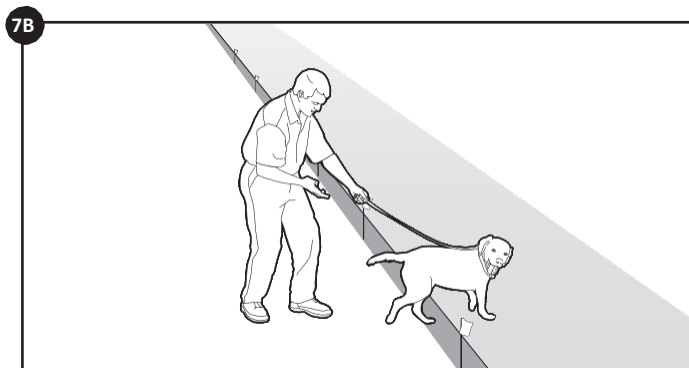
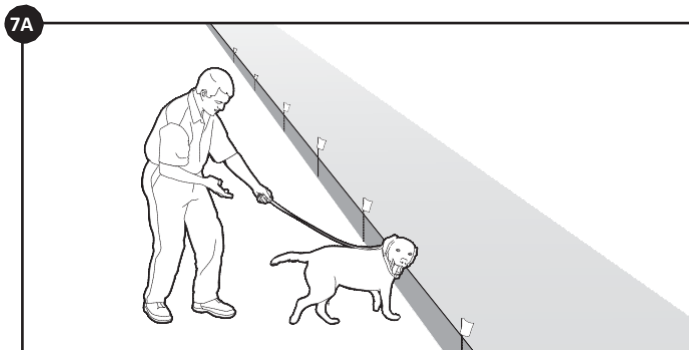

CAUTION Győződjön meg arról, hogy a másik nyakörv nem nyomja az érintkezési pontokat.

9–30. nap

Ha kedvence már következetesen tiszteletben tartja a határterületet, függetlenül a zavaró tényezőktől vagy a kísértésektől, akkor készen áll a következő lépésre: felügyelet póráz nélkül (7D). Maradjon közel, pórázzal a kezében. Az első gyakorlatok során játsszon a kedvencével. Ha kutyája nem próbálja átlépni a határterületet, tegyen valami mást a kertben, és engedje, hgy kutyája szabadon járkáljon. Azonban tartsa szemmel a háziállatot. Ha elmegy, vegye le a nyakörvet, és vezesse vissza a háziállat-területre. Körülbelül 15 perces gyakorlatokkal kezdje, és fokozatosan érje el akár az egy órát vagy többet.

Ha a háziállat megbízhatóságot mutat, hagyhatja, hogy egyedül menjen ki. Ennek ellenére továbbra is rendszeresen ellenőrizze. 4 naponta eltávolíthat egy zászlót, amíg az összes zászlót el nem távolítja. Tartsa meg őket arra az esetre, ha elköltözne, vagy egy másik háziállatot szeretne kiképezni.

Kedvence kivitele a háziállat területéről

Fontos: Vegye le a nyakörvet éh hagyja otthon.

Ha kedvence már megismerte a határterületet, nem akar majd átkelni rajta, amikor sétálni megy vagy autóval való utazás közben.

1. lehetőség:

Cserélje ki a vevő nyakörvet egy normál nyakörvre. Helyezze be az állatot az autóba, amely a háziállat-területen van, és hajtson ki a területről. (7E).

2. lehetőség:

Cserélje ki a vevő nyakörvet normál nyakörvre és pórázra. Vezesse ki kedvencét a háziállat területéről, miközben a határterület bizonyos helyein (a kijáratí rármpa végén, járdán stb.) utasításokat ad, például „OK”. A háziállat területét a kertben mindig ugyanarról a helyről hagyja el, pórázon, és a háziállat-terület elhagyását a háziállat a pórázzal, a hellyel és az emberrel fogja társítani.

Kezdetben finomságokkal és dicséretekkel kell meggyőznie a háziállatot, hogy hagyja el a háziállat területét.

Megjegyzés: Lehetséges, hogy a háziállat területéről ki is kell vinni.

Gratulálunk! Éppen most fejezte be az edzésprogramot. Mindketten készen állnak arra, hogy nagyobb szabadságot élvezzenek. Csak ügyeljen arra, hogy továbbra is ellenőrizze a vevő nyakörv meghúzását, és vegye le, amikor nem használja.

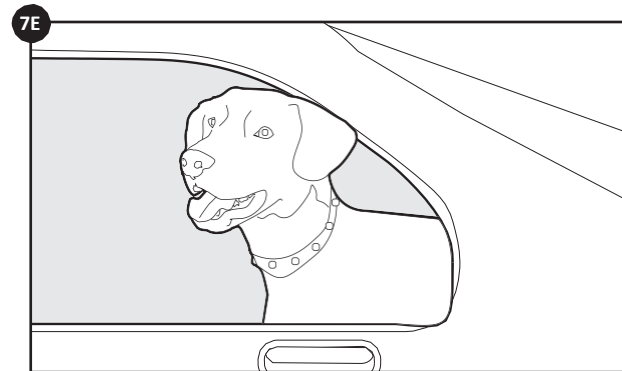
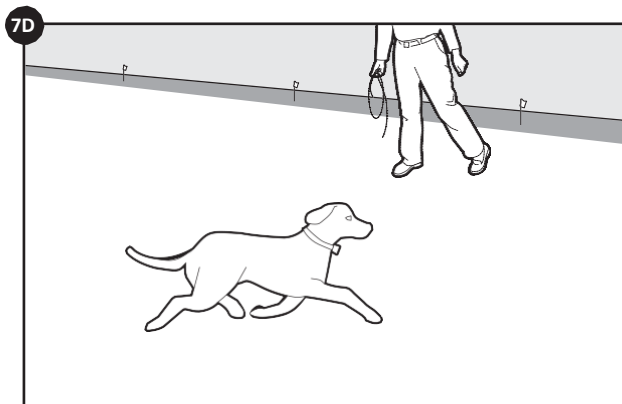

Vezeték nélküli rendszer

A PetSafe® Stay & Play™ vezeték nélküli kutyakerítés makacs kutyák számára teljesen hordozható. Ha el akarja keríteni kedvencét, mindig kövesse a bevezetett utasításokat. Állítson újra egy háziállat-területet, és jelölje meg zászlókkal, hogy kedvence tudjon a határterületéről. Helyezze ki az adót legalább 1 m távolságra a nagy fémtárgyaktól.

Megjegyzés: Fémépületbe vagy járműbe történő behelyezéskor a háziállat területének maximális mérete csökkenhet. Távolítsa el a vevő nyakörvet a háziállatról, majd kapcsolja ki az adót. Ha autóból vagy más egyenáramú forrásból szeretné táplálni az adót, használjon 50 wattos vagy nagyobb átalakítót.

Problémák megoldása

A vevő nyakörv hangja nem szólal meg a határterület beállításakor.	<ul style="list-style-type: none">• Győződjön meg arról, hogy a vevő nyakörve be van kapcsolva, és az akkumulátor jelzőfénye 4-5 másodpercenként villog.• Töltse fel a vevő nyakörvet.• Előfordulhat, hogy a hang nem hallható zajos környezetben.• Használjon tesztlámpát az „Útmutató a lámpák teszteléséhez” című utasítások szerint, és ezzel határozza meg a határterület helyét.• Ellenőrizze, hogy az adó az utasításoknak megfelelően van-e beállítva.
A vevő nyakörv hangja nem szól vagy nem ad statikus stimulációt.	<ul style="list-style-type: none">• Ellenőrizze, hogy az adó be van-e dugva munkaaljzatba, be van-e kapcsolva, világít-e a lámpa, és hogy az adó kezelőszervei a kívánt beállításokra vannak állítva.• Győződjön meg arról, hogy a vevő nyakörve be van kapcsolva, és az akkumulátor állapotjelző fénye 4-5 másodpercenként villog.• Töltse fel a vevő nyakörvet.

Problémák megoldása

<p>A vevő nyakörv mindenhol hangokat ad ki.</p>	<ul style="list-style-type: none"> • Ellenőrizze, hogy az adó be van-e dugva egy szabványos munkaaljzatba, be van-e kapcsolva, világít-e a jelzőfény, és hogy az adó kezelőszervei a kívánt beállításokra vannak állítva.
<p>A vevő nyakörv hangokat bocsát ki a házban.</p>	<ul style="list-style-type: none"> • Javasoljuk, hogy távolítsa el a vevő nyakörvet az állatról, amikor az a házban van, hogy megakadályozza a vevő nyakörv aktiválódását. • Ellenőrizze, hogy az adó az utasításoknak megfelelően van-e beállítva. • Biztosítsa, hogy az egész ház a háziállat-területhez tartozzon. Szükséges lehet az adó mozgatása és a háziállat területének beállítása úgy, hogy az az egész házat magában foglalja. • Az adó mozgatásakor vegye le a vevő nyakörvet a háziállatról, majd kapcsolja ki az adót.
<p>Házi kedvencem statikus stimulációt kap a fém ketrecében.</p>	<ul style="list-style-type: none"> • A vevő nyakörv akkor aktiválódik, ha az adó jele elveszik. A fém burkolat blokkolhatja az adó jelét, ami a vevő nyakörv aktiválódását okozhatja. • Ha kedvencét fém ketrecbe kívánja helyezni, távolítsa el a vevő nyakörvet.
<p>A határterület változik.</p>	<ul style="list-style-type: none"> • Ez normális a vezeték nélküli kutyakerítés makacs kutyák számára Stay & Play™ elektromágneses mezőjére nézve. A mező befolyásolhatja a környezeti „elektronikus zajt”, amely akár 5%-os ingadozást is okozhat. • A vevő nyakörv aktiválását befolyásolja a fogadó nyakörv sebessége és tájolása, amikor kedvence belép a határterületre.
<p>A vevő nyakörv a kert közepén aktiválódik.</p>	<ul style="list-style-type: none"> • A vevő nyakörv akkor aktiválódik, ha az adó jele elveszik. Ez akkor fordul elő, ha nagy fémtárgy van a vevő nyakörv és az adó között, ha a vevő nyakörv tájolása megváltozik a határterület közelében, vagy ha a környezeti "elektronikus zaj" zavarja a jelet. Ha ez továbbra is fennáll, fontolja meg az adó áthelyezését és a háziállat területének újrabéállítását.
<p>Megszólal a vevő nyakörv hangja, de az állat nem reagál a statikus stimulációra.</p>	<ul style="list-style-type: none"> • Győződjön meg arról, hogy a statikus stimuláció 2-es vagy magasabb szintre van állítva. • Tesztelje le a vevő nyakörvet a tesztlámpával. • Ha a tesztlámpa világít, ellenőrizze a nyakörv rögzítését. • Vágja le az állat szőrét a nyak érintkezési pontjain és/vagy váltson hosszú érintkezési pontokra. • Növelje a statikus stimuláció szintjét.
<p>A kedvencem nagyon erősen reagál a statikus stimulációra, és fél.</p>	<ul style="list-style-type: none"> • Csökkentse a statikus stimuláció szintjét. • Győződjön meg róla, hogy kedvence az első néhány alkalommal statikus stimulációt kap, amelyet Ön irányít (egy speciális, nem fém nyakörvre erősített pórázon), majd vezeti a háziállat területére, és dicséri. Ha kedvence továbbra is fél, hagyja abba a gyakorlatot, és másnap kezdje újra. Minden edzést pozitívan fejezzen be, dicsérjen sokat és játsszanak együtt.
<p>Az adó tápfeszültség-jelzőfénye nem világít.</p>	<ul style="list-style-type: none"> • Győződjön meg arról, hogy a hálózati adapter egy működő fali aljzathoz van csatlakoztatva. • Ellenőrizze, hogy az aljzat megfelelően működik-e egy olyan elem csatlakoztatásával, amelyről tudja, hogy működik, például egy lámpával. • Ha a tápellátás jelzőfénye továbbra sem világít, akkor az adót és/vagy a hálózati adaptort ki kell cserélni. Vegy fel a kapcsolatot az ügyfélközponttal.
<p>Egy háziállat-területet alakítottam ki, és miután bekapcsoltam a határellenőrző tárcsát, a vevő nyakörv már nem szól és nem működött</p>	<ul style="list-style-type: none"> • Lehet, hogy túl gyorsan kapcsolta be a határvezérlő tárcsát, aminek következtében a vevő nyakörv áramkimaradási módba vált. Ez egy biztonsági funkció, amely megvédi kedvencét, ha az adó kikapcsol.
<p>A szomszédoknak kerítésrendszere van, és a vevő nyakörv nem aktiválódik az ingatlana közelében.</p>	<ul style="list-style-type: none"> • A szomszéd rendszeréből érkező jel zavarhatja a vevő nyakörv működését, és megakadályozhatja az aktiválást a kerítése közelében. Az interferencia minimalizálása érdekében csökkentse a házi állat területét, vagy helyezze távolabb az adót a szomszéd rendszerétől. • Állítsa be a háziállat területét úgy, hogy a vevő nyakörv legalább 1,5 méterrel a szűkített határon túl, a szomszéd rendszere felé aktiválódjon.

<p>A vevő nyakörv megsértette kedvencem nyakát.</p>	<ul style="list-style-type: none"> • A termék elején található biztonsági tudnivalók be nem tartása nyomási fekélyeket okozott. Néhány fejlettebb nyomási fekély megnevezése a kutyák nyakán okozott égési sérülés. Biztos lehet abban, hogy az elektronikus nyakörvek nem használnak elég energiát égési sérülések okozásához. • A kimenő impulzus energiája csak néhány ezred joule; természetében hasonló ahhoz a statikus impulzushoz, amelyet akkor érezhet, amikor kiszáll az autóból. Egyes esetekben a nyomási fekélyeket kémiai égési sérüléseknek nevezik. A vevőben lévő elem tömített, ezen kívül a nyakörv ágya is tömített. Ez a tömítés biztosítja, hogy a fogadó nyakörv eleme gyakorlatilag lehetetlen, helytelen használat vagy visszaélés nélkül, hogy az Ön kedvence nyakába szivároгjon. Olvassa el újra és kövesse a 3. oldalon található fontos biztonsági megjegyzéseket, valamint a 6. lépésben található utasításokat a 12. oldalon, a vevő nyakörv felhelyezése részben.
---	---

Felhasználási feltételek és a felelősség korlátozása

1. Felhasználási feltételek:

A termék használatának feltétele, hogy Ön módosítás nélkül elfogadja az itt leírt feltételeket és megjegyzéseket. Ennek a terméknek a használata a jelen feltételek és értesítések elfogadását jelenti. Ha nem fogadja el ezeket a feltételeket és értesítéseket, kérjük, küldje vissza ezt a terméket felhasználatlanul, eredeti csomagolásában, saját költségére és kockázatára az illetékes ügyfélközpontba a vásárlást igazoló bizonylattal együtt, és a teljes összeget visszakapja.

2. Helyes használat:

A rendeltetészerű használat többek között magában foglalja a teljes kézikönyv és az összes speciális biztonsági nyilatkozat áttekintését. Előfordulhat, hogy ez a termék nem felel meg kedvence temperamentumának vagy méretének/súlyának. Ha nem biztos abban, hogy ez a termék alkalmas-e kedvencének, használat előtt konzultáljon állatorvossal vagy okleveles trénerrel. Ha a termékeket olyan háziállatokon használják, ahol edzésre van szükség, a Radio Systems Corporation azt javasolja, hogy ne használja a termékeket, ha kedvence agresszív, és nem vállal felelősséget az alkalmasság eseti alapon történő megállapításáért.

3. Az illegális vagy tiltott felhasználás tilalma

Ezt a terméket kizárólag háziállatok számára tervezték. A termék rendeltetése nem a bántalmazás, sérülés vagy provokáció. A termék nem rendeltetészerű használata a szövetségi, állami vagy helyi törvények megsértését eredményezheti.

4. A felelősség korlátozása

A Radio Systems Corporation vagy leányvállalatai semmilyen esetben sem felelősek (i) semmilyen közvetlen, közvetett, büntető jellegű, különleges vagy következményes kárért és/vagy (ii) bármilyen veszteségért vagy kárért, amely a használatból vagy azzal kapcsolatban, vagy a termék nem megfelelő használatából keletkezik. A vevő vállal minden kockázatot és felelősséget a termék használatáért a törvény által megengedett legteljesebb mértékben.

5. Szerződéses feltételek változása

A Radio Systems Corporation fenntartja a jogot, hogy időről időre megváltoztassa a termékre vonatkozó feltételeket és értesítéseket. Ha az ilyen változásokról a termék használata előtt értesítik Önt, azok úgy vonatkoznak Önre, mintha itt közzétették volna.

A jogszabályok betartása

EK

A Radio Systems Corporation saját kizárólagos felelősségére kijelenti, hogy az alábbi termék (-ek) megfelel (-nek) a RED 2014/53/EU irányelv és a RoHS 2 irányelv (EU) 2015/863 alapvető követelményeinek. A berendezésen a Radio Systems Corporation által nem jóváhagyott, engedély nélküli változtatások vagy módosítások sérthetik a RED EU rendelkezéseit, érvényteleníthetik a felhasználó jogosultságát a berendezés üzemeltetésére, és érvényteleníthetik a garanciát. A Radio Systems Corporation ezennel kijelenti, hogy ez része az alapvető követelményeknek és egyéb vonatkozó rendelkezésnek. A megfelelőségi nyilatkozat a: http://www.petsafe.com/customer-care/eu_docs.php címen található.

IC

Ez az eszköz megfelel az Industry Canada licenctmentes RSS szabvány(ok)nak. A működés az alábbi két feltételhez kötött: (1) ez az eszköz nem okozhat interferenciát, és (2) ennek az eszköznek el kell viselnie minden interferenciát, beleértve az olyan interferenciát is, amely az eszköz nem kívánt működését okozhatja.

ACMA/Ausztrália

Ez a berendezés megfelel az ACMA (Australian Communications and Media Authority) által meghatározott vonatkozó EMC-követelményeknek.

Fontos információk az újrahasznosításról

 Kérjük, tartsa be országában az elektromos és elektronikus berendezések hulladékaira vonatkozó előírásokat. A készüléket újra kell hasznosítani. A termék élettartamának végén azt ne dobja a normál kommunális hulladék közé. Kövesse az Ön területén érvényben lévő előírásokat vagy vigye vissza a vásárlás helyére és mi újrahasznosítjuk. Ha egyik sem lehetséges, vegye fel a kapcsolatot az ügyfélközponttal, amely további információkkal szolgál.

Garancia

Három év nem átruházható korlátozott garancia

Erre a termékre korlátozott gyártói garancia vonatkozik. A termékre vonatkozó garanciával és annak feltételeivel kapcsolatos teljes körű információért látogasson el a petsafe.com weboldalra és/vagy lépjen kapcsolatba a helyi ügyfélszolgálati központtal.

Európa - Radio Systems PetSafe Europe Ltd., 2nd Floor, Elgee Building, Market Square, Dundalk, Co. Louth, A91 YR9X Írország

Radio Systems Corporation, 10427 PetSafe Way, Knoxville, TN 37932 USA

Ausztrália/Új Zéland – Az ausztrál fogyasztóvédelmi törvénynek megfelelően, a 2012. január 1-től hatályos hibákra vonatkozó garanciák, az alábbiakban található a garancia részletei: Radio Systems Australia Pty Ltd (a továbbiakban: "Radio Systems Társaság") garantálja az eredeti kiskereskedelmi vásárlónak és nem a későbbi vásárlónak vagy későbbi tulajdonosnak, hogy terméke megfelelő és normál hazai használat mellett anyag- és gyártási hibáktól mentes lesz a vásárlás dátumától számított három (3) évig. "Eredeti kiskereskedelmi vásárló" az a személy vagy jogi személy, aki eredetileg megvásárolta a terméket, vagy akinek a terméket bontatlan eredeti csomagolásában ajándékozták. A Radio Systems Ügyfélközpontja által végzett szervizelés esetén a Radio Systems a tulajdonlás első három évében fedezi a munkát és az alkatrészeket, e három év után pedig szerviz- vagy frissítési díj vonatkozik az új vagy felújított termékalkatrészek cseréjére, a Radio Systems döntése szerint

A korlátozott garancia nem ruházható át, és azonnal lejár, amikor az eredeti kiskereskedelmi vásárló továbbértékesíti a Radio Systems terméket vagy átadja azt a vagyont, amelyre a Radio Systems terméket telepítették. Ez a korlátozott garancia kizárja a kutyaharapás, villámcsapás vagy elhanyagolás, módosítás vagy visszaélés által okozott véletlen károkat.

Azoknak a fogyasztóknak, akik Ausztrálián, Új-Zélandon kívül vagy jogosulatlan kereskedőtől vásárolják a terméket, vissza kell küldeniük a terméket a vásárlás helyére, hogy garanciális igényt érvényesíthessenek.

Kérjük, vegye figyelembe, hogy a Radio Systems nem téríti vissza a pénzt, nem cseréli ki a terméket és frissítést sem végez véleményváltozás- vagy más okokból, mint az a jelen jótállási feltételekben meg van határozva.

Panaszkezelési eljárás: Minden panaszt a Radio Systems Australia Pty Ltd Ügyfélszolgálati Központjához nyújtson be a:

Radio Systems Australia Pty Ltd.

PO Box 3442, Australia Fair

QLD 4215, Ausztrália

címre.

Ausztrália lakosai: 1800 786 608

Új Zéland lakosai: 0800 543 054

E-mail: aus-info@petsafe.net

Reklamáció esetén a vásárlást igazoló bizonylat bemutatása is szükséges. A vásárlás igazolása nélkül a Radio Systems nem javítja vagy cseréli ki a hibás alkatrészeket. A Radio Systems megköveteli a fogyasztóktól, hogy a termék kiszállítása előtt lépjenek kapcsolatba a Radio Systems Ügyfélszolgálati Központjával, amely kiadja nekik a garanciális visszaküldési számot. Ennek elmulasztása késedelmet okozhat a termék javításában vagy cseréjében.

Ha a termék az eredeti vásárlástól számított 30 napon belül hibásnak tűnik, a Radio System elkészíti a cserét, és elküldi azt a hibás termék visszaküldése előtt. A cseretermékhez postacsomag is tartozik a hibás termék visszaküldéséhez.

A terméket a cseretermék kézhezvételétől számított 7 napon belül vissza kell küldeni. Ha a termék az eredeti vásárlástól számított 30 nap eltelte után hibásnak tűnik, a fogyasztó köteles a terméket saját költségén visszaküldeni a Radio Systems-nek. A Radio Systems megvizsgálja és kicseréli a hibás egységet vagy alkatrészeket, és ingyenesen visszajuttatja a fogyasztónak, feltéve, hogy a termék a garanciális időszakon belül van. Ez a jótállás kiegészíti az Ön számára törvényben biztosított egyéb jogokat és jogorvoslati lehetőségeket. A Radio Systems termékeit olyan jótállás védi, amelyet az ausztrál fogyasztóvédelmi törvény nem zár ki. Súlyos hibák esetén Ön jogosult cserére vagy visszatérítésre, valamint egyéb ésszerűen előrelátható veszteségek vagy károk megtérítésére. Önnek joga van a termékek javítására vagy cseréjére abban az esetben is, ha azok nem megfelelő minőségűek, és a feltüntetett hiba nem minősül jelentős hibának. Ha bármilyen kérdése van, vagy további információra van szüksége, kérjük, forduljon bizalommal az ügyfélközponthoz a 1800 786 608 (Ausztrália) vagy a 0800 543 054 (Új-Zéland) telefonszámon.

Produkty PetSafe® sú navrhnuté na zlepšovanie vzťahu medzi vami a vašim domácim zvieracom. Na stránke www.petsafe.com sa dozviete viac o našom širokom produktovom rade.

- Ohradenia a systémy na zabránenie pohybu
- Systémy na cvičenie
- Riadenie štekania
- Dvierka pre psy
- Zdravie a wellness
- Riadenie odpadu
- Hranie a výzvy
- Cestovanie, prístup a mobilita

Produkty PetSafe® jsou navrženy ke zlepšování vztahu mezi vámi a vašim domácím zvířetem. Na stránce www.petsafe.com se dozvíte více o naší široké řadě produktů.

- Ohrzení a systémy pro zabránění pohybu
- Systémy na cvičení
- Řízení štěkání
- Dvířka pro psy
- Zdraví a wellness
- Řízení odpadu
- Hraní a výzvy
- Cestování, přístup a mobilita

A PetSafe® termékek célja, hogy javítsák az Ön és kedvence közötti kapcsolatot. Látogassa meg a www.petsafe.com webhelyet, ha többet szeretne megtudni széles termékválasztékunkról.

- Mozgásgátló kerítések és rendszerek
- Gyakorlórendszerek
- Az ugatás szabályozása
- Ajtó kutyák számára
- Egészség és wellness
- Hulladék kezelés
- Játékmenet és kihívások
- Utazás, hozzáférés és mobilitás

Radio Systems PetSafe Europe Ltd.,
2nd Floor, Elgee Building, Market
Square, Dundalk, Co. Louth, Írsko
+353 (0) 76 892 0427

Radio Systems Australia Pty Ltd.
Suite 11001 Australia Fair Office
Towers 36 Marine Parade
Southport, QLD 4215, Austrália
+61 (0) 7 5556 3800

Radio Systems Corporation
10427 PetSafe Way
Knoxville, TN 37932
+1 (865) 777-5404

petsafe.com

Patenty: / Brevets: / Patenten: / Patentes: / Brevetti: / Patente:
www.radiosystemscorporation.com/patents

YU400-2475-19

©2020 Radio Systems Corporation