

Aetertek AT-918C

www.elektro-nyakorvek.hu

A csomag tartalma:

- 1x Adókészülék
- 1x Antenna
- 1x Műanyag nyakörv
- 1x Adókészülék
- 1x Elektróda
- 1x Tesztdióda
- 1x Töltőadapter
- 1x Kulcstartó

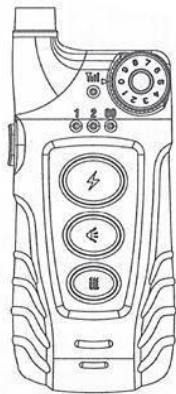

Adókészülék



Antenna

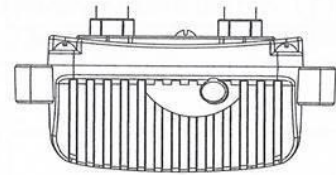

Vevőkészülék



Elektróda

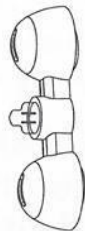

Tesztdióda

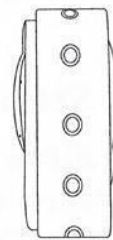

Nyakörv



Hálózati adapter

A kiképző szett üzembe helyezése

1.lépés: Csatlakoztassa az antennát az adóhoz. Ellenőrizze, hogy az antenna megfelelően lett felszerelve.

2.lépés: Töltse fel az adót. A vezérlő piros LED diódája addig villog, amíg az adó teljesen fel nem töltődik.

3.lépés : Csatlakoztassa a hálózati adaptert a vevőkészülékhez. Töltés közben a piros LED világít. A vevő feltöltése után egy kék LED jelenik meg a piros LED mellett. A töltés körülbelül 2-3 órát vesz igénybe.

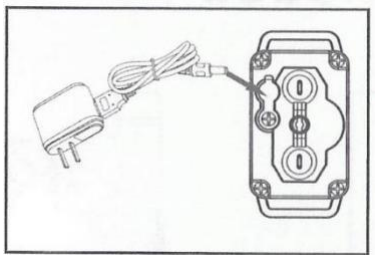

Tipp: Az első három töltésnél legalább 4 órán át töltse az adót és a vevőt.

4.lépés: A vevőkészülék Be/Kikapcsolása

A vevőkészüléken található körrel jelölt területet érintse az adókészülék hátoldalán található körrel jelölt területhez és tartsa egymás mellett körülbelül 2 másodpercig (lásd a képen). A vevő bekapcsolásakor a vevő rezeg, sípol és a piros LED kivilágít. Ismételje meg az eljárást a készülék kikapcsolásához. A vevő kikapcsolásakor a vevő rezeg, sípol és a piros és kék LED bevillan.

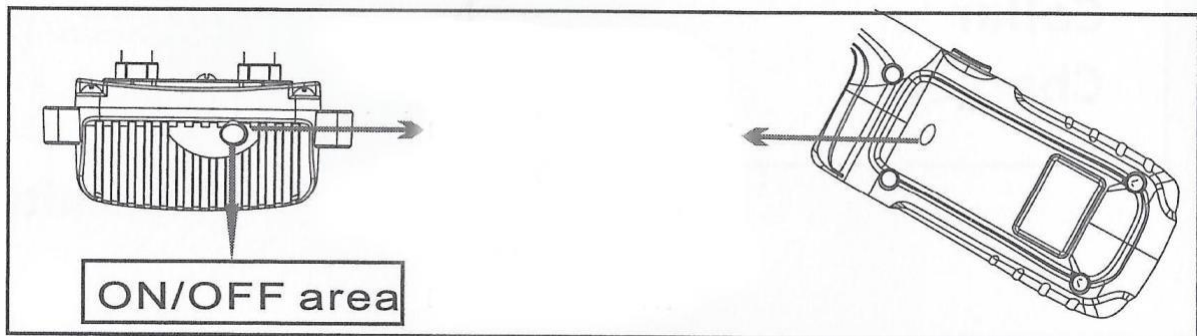

5.lépés: A vevő- és adókészülék párosítása

Húzza ki a töltőt, a piros LED világít és a vevő szinkronizálásra vár. Nyomja meg az adó bármelyik funkciógombját (egy értéket be kell állítani), a vevő rezeg, kétszer sípol, a piros és a kék LED bevillan és kialszik. Megtörtént az adó és vevő párosítása. Bekapcsolt és aktív állapotának ellenőrzéséhez a kék LED 10 másodpercenként egyszer villog.

6.lépés: Tesztelje a funkciógombokat (hangjelzés, impulzus, rezgés)

Nyomja meg a rezgés és a hang szimbólum gombjait. A vevő rezeg és sípol. Az impulzusok teszteléséhez helyezze a tesztdiódát az elektródákra, majd nyomja meg az impulzus gombot. A tesztdióda rövid ideig villog.

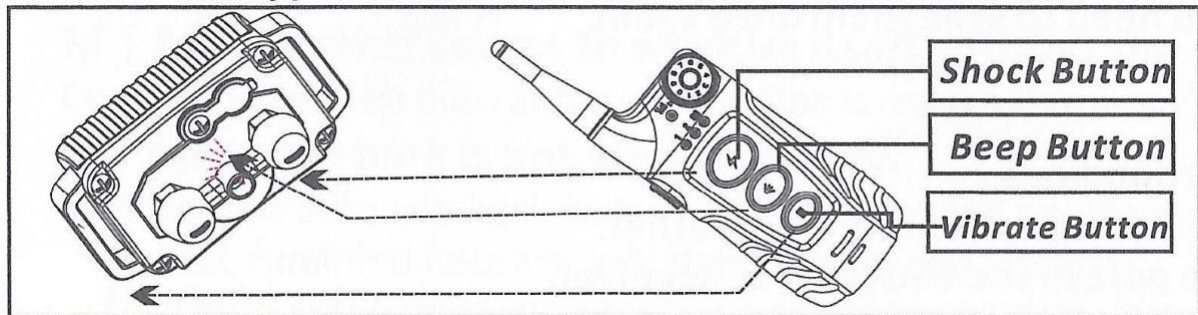

7.lépés: Az impulzusok erejének beállítása

A tekerőgombbal állítsa be a kívánt erősséget.

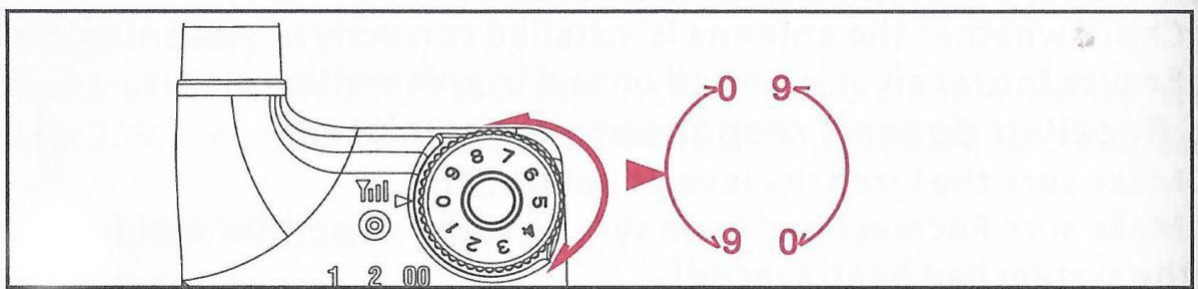

Megjegyzés: Az egyes funkciógombok hosszabb ideig történő megnyomásával, folyamatos hangjelzés, rezgés és impulzus adagolható.

8.lépés: A kutya kiválasztása (1. kutya, 2. kutya, 00 kutya)

A kutya szimbólumot tartalmazó gomb megnyomásával kiválasztja, melyik vevőkészülék legyen aktív. Az 1-es kutya az első kutyát jelenti, a 2-es a második kutyát és a 00-as kutya jelenti, hogy mindkét kutya vevőkészüléke aktív és egyszerre kapnak korrekciót. A világító kék dióda jelzi, hogy melyik kutya lett kiválasztva. Amennyiben mindkét kutyát külön szeretné kiképezni, akkor a 00-as kutyát a párosítás előtt nem szabad beállítani az adókészüléken.

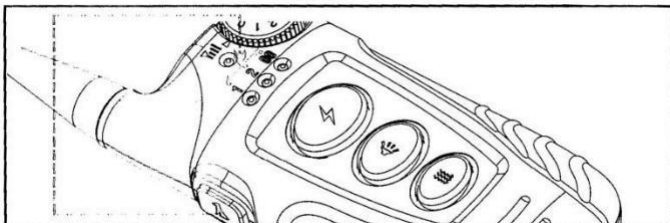

Automatikus ugatásgátló üzemmód

Z Nyomja meg és 2 másodpercig tartsa lenyomva a kutyával jelzett gombot. Ezt követően a jelző gomb kék színnel világít, ami azt jelenti, hogy a ugatásgátló mód be van kapcsolva. A kikapcsoláshoz nyomja meg ismét a gombot 2 másodpercig

Technikai paraméterek

Hatótávolság	550 méter
Kutyák száma	2 kutyának
Korrekciók típusa	impulzus + rezgés + hangjelzés
Vízállóság	meríthető 1 méterig
Rezgések szintje	1 szint
Hangjelzés szintje	1 szint
Impulzusok szintje	9 szint
Ugatásgátló mód	igen
Kijelző	nem
A nyakörv hossza	20 - 65 cm
Adó újratöltése	2 - 4 óra (élettartama akár 14 nap), 650 mAh
Vevő újratöltése	2 - 4 óra (élettartama akár 1-3 nap), 460 mAh
Vevő méretei	sz.7,5 x ma.4 x mé.3,5 cm, súlya 56 gramm
Adó méretei	sz.5 x ma.10,5 x mé.2,5 cm, súlya 56 gramm
Frekvencia	433,92 MHz

Használati tippek

- 6 hónapos kortól korábban elektromos nyakörvek használata nem ajánlott.
- Az egyes korrekciókat mindig parancsszó előzze meg.
- A hangjelzés korrekciót használja figyelmeztető korrekcióként. A kutya összefüggésbe hozza az egyes korrekciókat és tudni fogja, hogy ha a hangjelzésre nem engedelmeskedik a következő korrekció rezgés vagy impulzus formájában érkezik.
- A készüléket nem javasolt agresszív kutyaánál használni – hasonló esetben egyeztessen állatorvosával vagy kutyakiképzővel.

Biztonság



- A megfelelő és biztonságos használat érdekében fontos, hogy a nyakörv megfelelően legyen felhelyezve.
- Az elektródáknak érintkezniük kell a kutya nyakának bőrével, azonban ügyeljen, hogy ne legyen túl szorosra állítva.
- Ha a nyakörv túlságosan lazán lett felhelyezve, előfordulhat, hogy a kutya nem fog reagálni a korrekciókra. Ellenőrizze a nyakörv szorosságát.
- A túlságosan lazán felhelyezett nyakörv futás közben sérüléseket okozhat a kutya nyakán. Ellenőrizze a nyakörvet és szükség esetén állítsa szorosabbra.
- A vevőkészüléket a kutya nyakának alsó részére kell felhelyezni, középre.
- Használat közben rendszeresen ellenőrizze a kutya nyakát, nem keletkezett e sérülés vagy allergiás reakció.

FIGYELEM: A maximális hatékonyság és biztonság érdekében rendszeresen ellenőrizze a nyakörvet a kutya nyakán. A vevőkészülék elektródáinak érintkezniük kell a kutya nyakának bőrével, emellett ne húzza túl szorosra a nyakörvet. Folyamatosan ellenőrizze a kutya nyakának bőrét (az elektródák helyén), nem keletkeztek e kiütések, sérülések vagy allergiás reakció – ebben az esetben a nyakörvet ne használja, esetlegesen forduljon állatorvosához. Elektromos nyakörveket nem javasolt napi 12 óránál hosszabb ideig használni (Általános javaslat az összes elektromos nyakörvre).

PROBLÉMAELHÁRÍTÁS

Amennyiben hibásan működik a készülék

- ellenőrizze az adó- és vevőkészülék energiaszintjét,
- a leírás szerint végezze el a készülék párosítását,
- győződjön meg arról, hogy a korrekciók ereje nincs a „0”-ás szinten,
- ellenőrizze, hogy a megfelelő kutya lett aktiválva az adókészüléken (1 vagy 2),
- párosítsa a készüléket, állítsa be a korrekciók erejét és ismét tesztelje

Az adó- vagy vevőkészülék nem töltődik

- ellenőrizze, hogy helyesen lett-e csatlakoztatva a töltőkészülék az elektromos hálózathoz,
- tesztelje mindkét készüléket, hogy megbizonyosodjon a hibáról (töltőkészülék vagy hálózat).

A kutyám nem reagál a korrekciókra

- tesztelje le a vevőkészüléket a fent leírtak alapján,
- ellenőrizze, hogy az elektródák érintkeznek-e a kutya nyakának bőrével,
- növelje a korrekciók intenzitását

JÓTÁLLÁS



A készüléket az EU országokban engedélyezték, ezért CE jelzéssel rendelkezik. Minden szükséges dokumentáció elérhető a forgalmazó honlapján. A technikai paraméterek és tulajdonságok változtatásának jogát fenntartjuk, nyomtatási és egyéb hibákért felelősséget nem vállalunk. A garanciát és a jótállás utáni javításokat a forgalmazó biztosítja:

Reedog, s.r.o.
Sedmidomky 459/8
101 00 Praha 10
Tel: +36 30 337 5905
Email: info@elektro-nyakorvek.hu