

PATPET T200

Használati útmutató

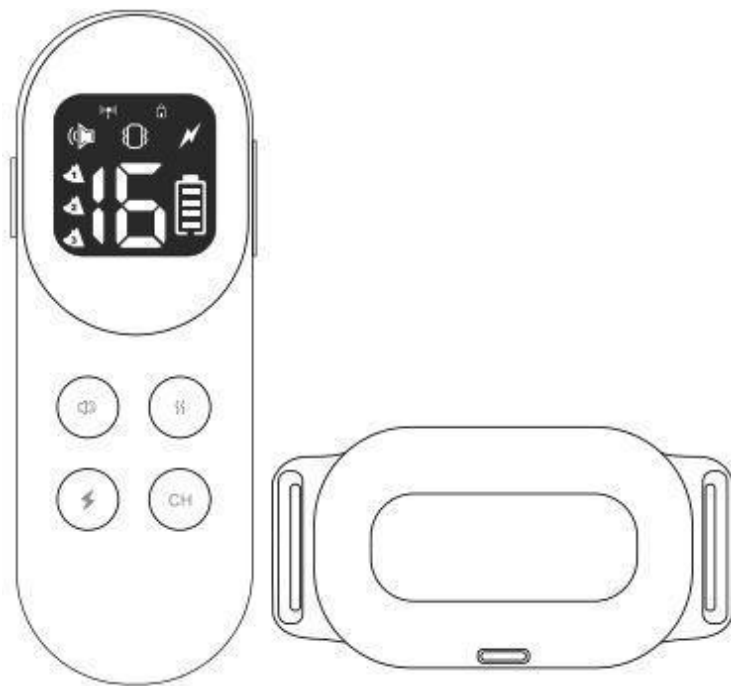

A CSOMAG TARTALMA

- Adókészülék
- Vevőkészülék
- Mágneses töltőkábel
- Tesztdióda
- Rövid / Hosszú elektróda
- Rövid / Hosszú gumisapka
- Használati útmutató

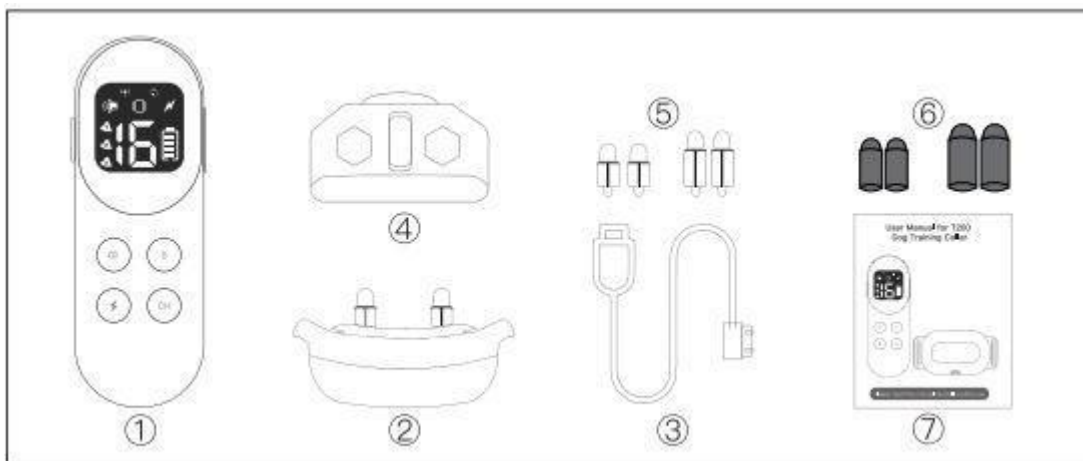

TERMÉKLEÍRÁS



TÖLTÉS

Csatlakoztassa megfelelően a mágneses töltőportot a vevő töltőcsatlakozójához, amíg nem jön létre pontos érintkezés. Csatlakoztassa az USB töltőkábelt a töltő kimeneti végéhez. Körülbelül 2 óra szükséges a teljes feltöltéshez. Az adó töltésekor, az akkumulátor jelző mozgásban van, ha az adó teljesen feltöltődött, a jelző leáll. A vevőkészülék töltésekor a jelzőfény pirosan villog és a teljes feltöltődést követően a jelzőfény zölden világít.



TESZTELÉS

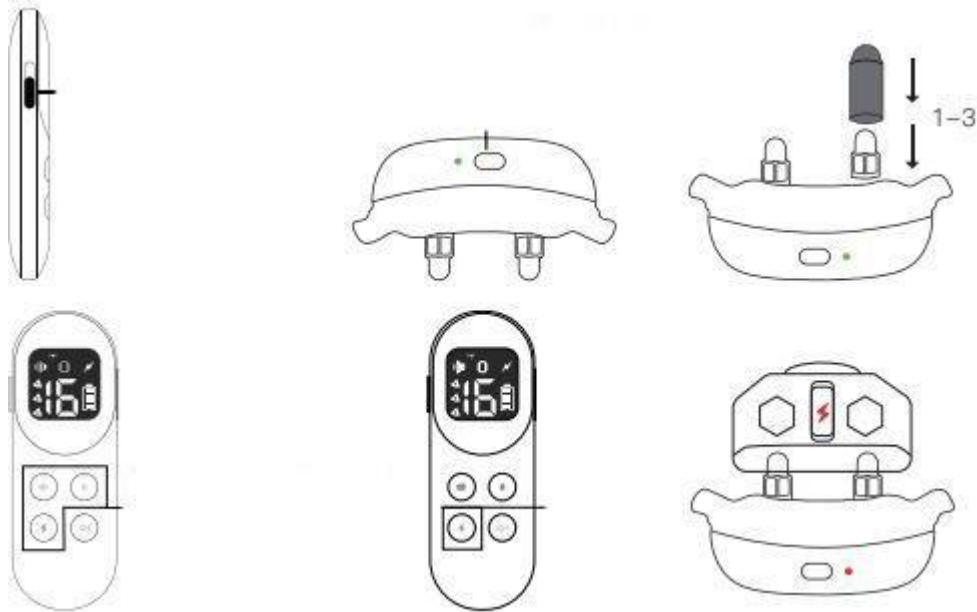

Nyomja meg bármelyik gombot az adó aktiválásához, csúsztassa le az adó bal oldalán található kapcsolót és oldja fel a statikus ingerlés funkciót. A vevőkészüléken nyomja meg egyszer a bekapcsológombot a vevő bekapcsolásához. Csavarja fel az elektródákat és a gumisapkákat a vevőre. Nyomja meg bármelyik funkciógombot (rezgés, impulzus, hang) a távirányítón és a vevő elvégzi a megfelelő korrekciót.

Statikus ingerlés teszt: a vevő és az adó párosítása után helyezze a tesztdiódát a vevőegység elektródáira és nyomja meg a statikus ingerlés gombot a távirányítón, a tesztlámpa pirosan világít.

KI / BEKAPCSOLÁS

Nyomja meg bármelyik gombot az adó aktiválásához.

Az adó bal oldalán található egy váltógomb - felfelé helyzetben a statikus stimuláció funkció le van tiltva. A kijelző háttérvilágítása körülbelül 30 másodpercig bekapcsolva marad a gomb megnyomása után és 60 másodperc elteltével készenléti üzemmódba vált, amely bármely gomb megnyomásával ismét aktiválható.

A bekapcsoló gomb egyetlen megnyomásával bekapcsolja a vevőegységet, sípoló hangot fog hallani és a jelzőfény zölden villog, a bekapcsoló gomb egy megnyomásával kikapcsolja a vevőt, két sípolást hall és a jelzőfény pirosan villogni kezd.

Ha a vevő akkumulátorának energiaszintje alacsony, a jelzőfény szintén pirosan villog.

A NYAKÖRV BEÁLLÍTÁSA

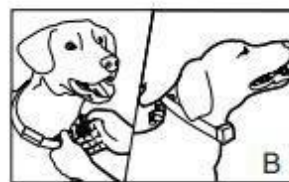
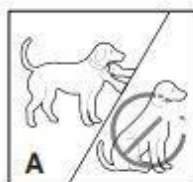
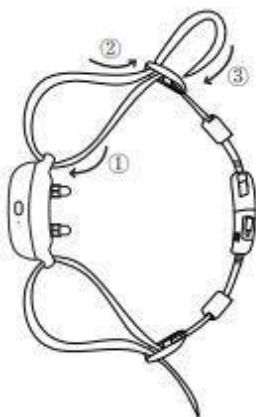

FUNKCIÓK

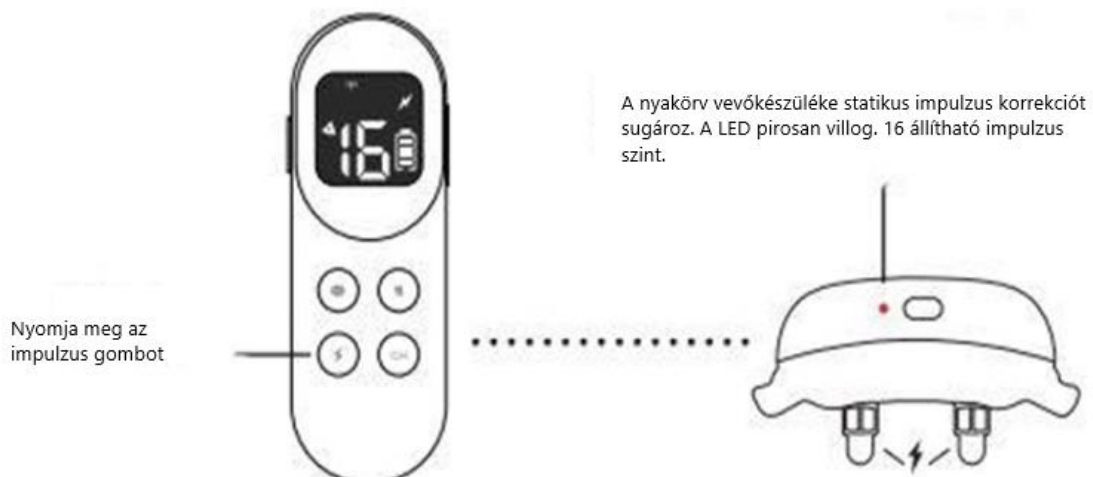
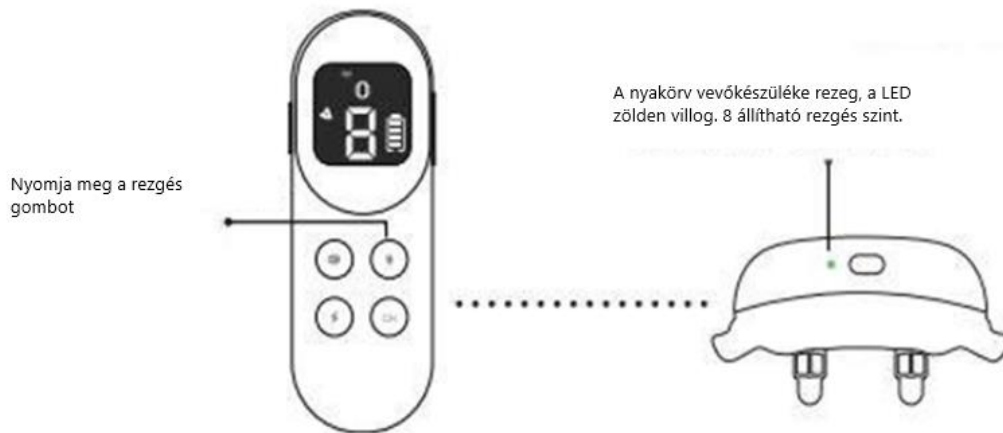
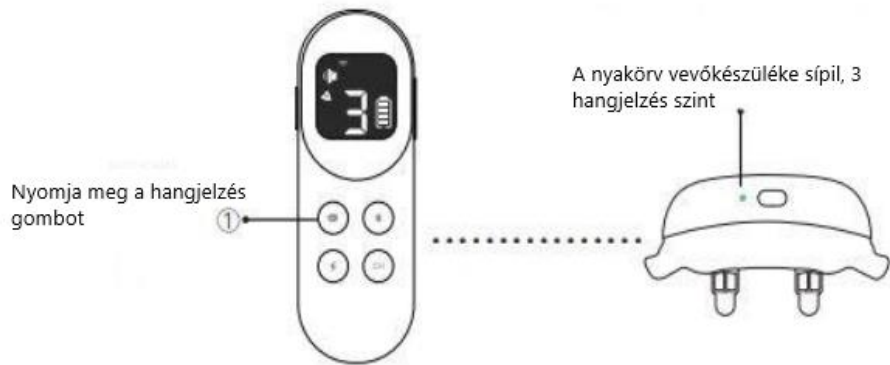

KIVÁLASZTOTT KUTYA

Tartsa lenyomva az adó csatornaváltó gombját (CH), a kijelzőn megjelenik az aktuálisan képzett kutya. Ezt követően nyomja meg ismét, időben a CH gombot a csatorna kiválasztásához. 3 másodperc elteltével a CH csatorna elmentve marad. Csatorna váltáshoz nyomja meg újra hosszan a CH gombot.

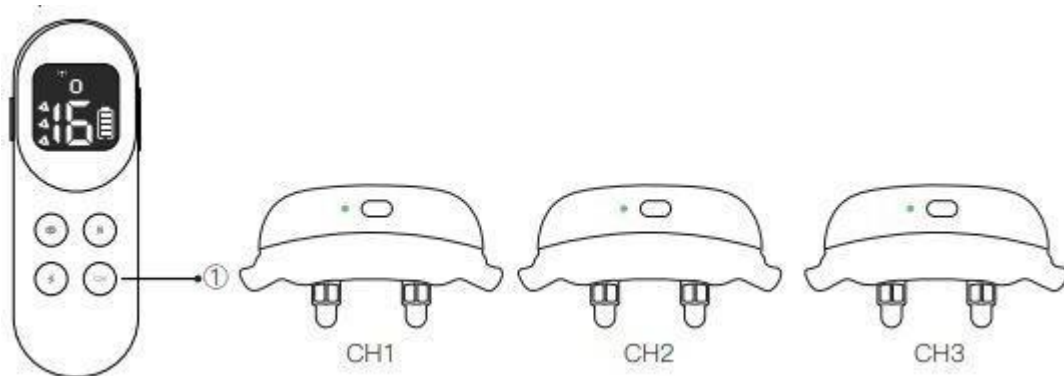

PÁROSÍTÁS

Kapcsolja be a távirányítót, nyomja meg és tartsa lenyomva a CH gombot a zár feloldásához, majd nyomja meg ismét a CH gombot a kutya-csatorna kiválasztásához. Nyomja meg a vevő nyakörvén lévő bekapcsoló gombot 3 másodpercig, a jelzőfény 10 másodpercig pirosan villog. Amikor a jelzőfény villog, nyomja meg a távirányító bármely funkciógombját (hang, rezgés, pulzus). A kapcsolat teszteléséhez nyomja meg a hang gombot a távirányítón, a vevő nyakörve sípol.

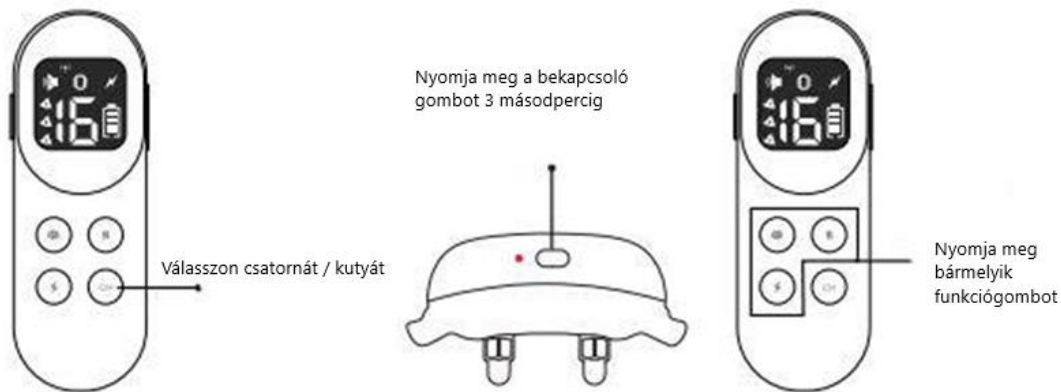

JÓTÁLLÁS

A készüléket az EU országokban engedélyezték, ezért CE jelzéssel rendelkezik. Minden szükséges dokumentáció elérhető a forgalmazó honlapján. A technikai paraméterek és tulajdonságok változtatásának jogát fenntartjuk, nyomtatási és egyéb hibákért felelősséget nem vállalunk.

A garanciát és a jótállás utáni javításokat a forgalmazó biztosítja:

Reedog, s.r.o.
Sedmidomky 459/8
101 00 Praha 10
Tel: +36 30 337 5905
Email: info@elektro-nyakorvek.hu