

# BENUTZERHANBUCH

## PATPET 690

---

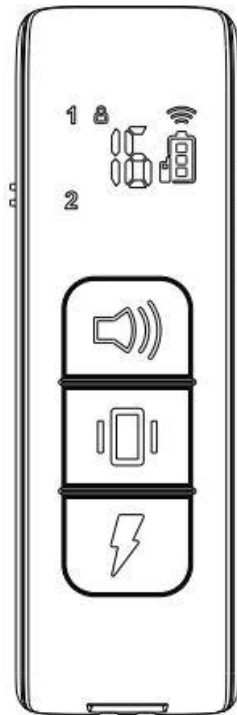

p-collar 690

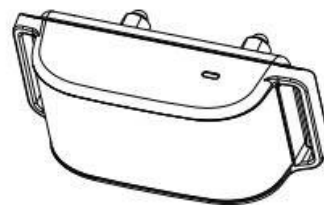

# PRODUKTBESCHREIBUNG

---

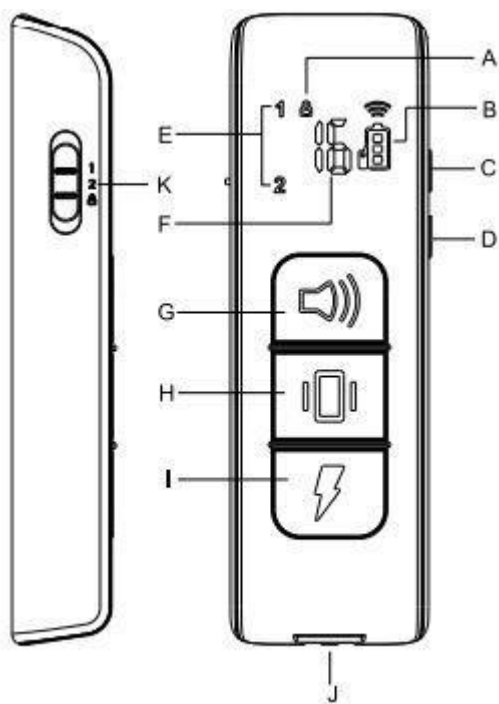

- A. Sperrstatus
- B. Batteriestatus
- C. Impuls höher +
- D. Impuls niedriger -
- E. Hundekanal
- F. Impulsstufe
- G. Tontaste
- H. Vibrationstaste
- I. Impulstaste
- J. Ladekontakt
- K. Hundekanalauswahl + Sperre

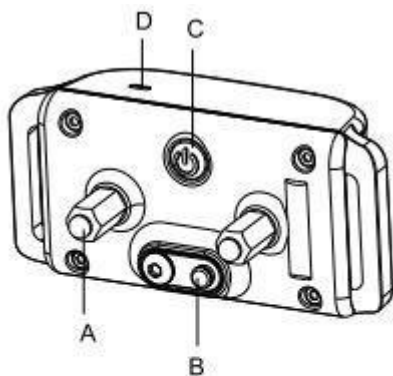

- A. Elektroden
- B. Ladekontakt
- C. Aus-/ Einschalter
- D. LED Diode
- E. Elektrodefeder

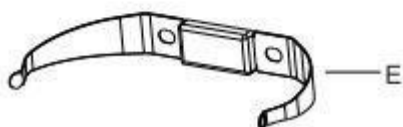

# PRODUKTEINSTELLUNG

---

Bevor Sie das Hundeeziehungshalsband verwenden können, müssen Sie das Produkt einrichten nach folgenden Schritten:

1. Aufladen der Fernbedienung und des Empfängerhalsbands
2. Bereiten Sie die Fernbedienung vor und schalten Sie sie ein
3. Bereiten Sie das Empfängerhalsband vor und schalten Sie es ein
4. Testen Sie die Funktion der Tasten, bevor Sie es am Hund tragen
5. Koppeln Sie die Fernbedienung und das Empfängerhalsband

# AUFLADEN

---

Laden von Fernbedienung und Empfängerhalsband:

1. Schließen Sie die Fernbedienung und das Empfängerhalsband an und laden Sie sie vollständig auf. Beim ersten aufladen, lassen Sie es 4 Stunden lang aufladen. Das anschließend Aufladen dauert nur 2-3 Stunden.
2. Bei voller Ladung leuchtet die rote LED am Halsband des Empfängers grün.
3. Bitte setzen Sie die Gummiabdeckung auf, wenn das Empfängerhalsband vollständig aufgeladen ist

**Notiz:** Überladen verkürzt die Batterielebensdauer. Laden Sie sie nur auf wenn die Batterien fast leer sind.

Schalten Sie das Halsband aus, wenn es nicht verwendet wird, um die Batterielebensdauer zu verlängern.

# FERNBEDIENUNG VORBEREITUNG

---

## Schalten Sie die Fernbedienung ein/aus

1. Schalten Sie den Kanalumwandschalter von auf 1 oder 2  
Schalten Sie die Fernbedienung ein. (Wenn Sie nur einen Empfänger haben, gehen Sie zu 1)
2. Das LCD leuchtet auf und zeigt Informationen über den aktuellen Kanal, Batteriestatus und ausgewählten Ebenen. Wenn nicht, laden Sie die Fernbedienung auf.
3. Drücken Sie den Kanalumwandschalter, um die Fernbedienung auszuschalten

# EMPFÄNGER VORBEREITUNG

---

Verwenden Sie eine Prüflampe, um die Kontaktpunkte zu installieren

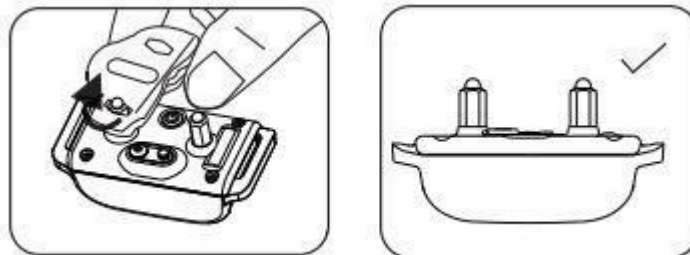

Sie können auch eine Feder verwenden, die den Kontakt der Elektroden effizienter und bequemer macht

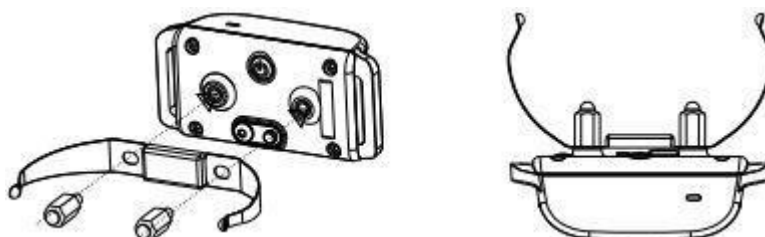

### **Schalten Sie das Empfängerhalsband ein**

**Drücken Sie die Ein-/Aus-Taste, das grüne LED-Symbol leuchtet auf**

- Im normalen Modus blinkt die grüne LED alle 4 Sekunden und zeigt damit an, dass das Halsband bereit ist, ein Signal von der Fernbedienung zu empfangen

### **Schalten Sie das Empfängerhalsband aus**

- Halten Sie die Ein-/Aus-Taste gedrückt, bis die rote LED erlischt

- - Lassen Sie die Ein-/Aus-Taste los

## **TEST**

---

Wir empfehlen Ihnen, die Korrekturstufen selbst zu testen, immer auf der niedrigsten Stufe zu beginnen und sich bis zu Ihrer persönlichen Komfortstufe hochzuarbeiten.

1. Legen Sie einen Finger auf beide Kontaktpunkte des Erziehungshalsbands
2. Halten Sie die Fernbedienung etwa 60 cm vom Trainingshalsband entfernt. Drücken Sie die Vibrationstaste kontinuierlich für 1 bis 2 Sekunden. Sie sollten kontinuierliche Vibrationen spüren
3. Drücken Sie, um die Stufen zu verringern. Beginnend bei Stufe 1 drücken Sie die Entladetaste
4. Erhöhen Sie die Stufe, bis Sie sich unwohl fühlen

### **Tonfunktion:**

Senden Sie Audio mit nicht einstellbarer Stufe an das Empfängerhalsband

### **Vibrationsfunktion:**

Sendet eine Vibration mit nicht einstellbarer Stufe an das Empfängerhalsband

### **Impulsfunktion:**

Senden Sie 1-16 einstellbare Stufen statischer Impulse an das Empfängerhalsband

# TEST LAMPE

---

1. Schalten Sie den Empfänger ein
2. Halten Sie die Prüflampe an die Elektroden
3. Drücken Sie die Impulsfunktion auf der Fernbedienung, wenn alles in Ordnung ist, leuchtet die Prüflampe auf.

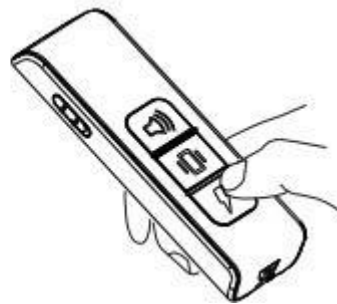
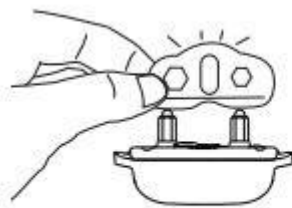

# KOPPELN DES SENDERS MIT DEM EMFPÄNGER

---

1. Verwenden Sie den Schalter auf der Fernbedienung, um den Hundekanal 1 auszuwählen
2. Halten Sie bei eingeschalteter Fernbedienung und abgenommenem Empfängerhalsband die EIN/AUS-Taste am Empfängerhalsband 4-5 Sekunden lang gedrückt
3. Die rote und grüne LED blinkt etwa 10 Sekunden lang und zeigen damit an, dass es zum Koppeln bereit ist
4. Halten Sie die Ton - und Vibrationstaste auf der Fernbedienung gleichzeitig 2-3 Sekunden lang gedrückt, das grüne Licht am Empfängerhalsband blinkt 5 Mal und zeigt damit eine erfolgreiche Kopplung an

## Koppeln des zweiten Halsbandes mit der Fernbedienung

Verwenden Sie die Taste auf der Fernbedienung, um Kanal sa 2 auszuwählen. Führen Sie dann die Kopplungsschritte 2 bis 4 oben durch.

# KORREKTES ANPASSEN DES HALSBANDES

---

**Wichtig:** Die richtige Befestigung und Platzierung des Empfängerhalsbands ist wichtig für seinen effektiven Betrieb. Die Kontaktstifte müssen direkten Kontakt mit der Haut Ihres Hundes an der Unterseite des Halses haben. Um die Sicherheit und ordnungsgemäße Funktion des Halsbandes zu gewährleisten, muss es korrekt angelegt werden.

- Jedes elektronische Halsband muss eng an der Haut anliegen. Die Elektroden müssen unter dem Fell hautnah anliegen, dürfen aber nicht einschnüren.
- Wenn das Halsband zu locker ist, funktioniert die Stimulation nicht richtig, da kein richtiger Kontakt der Elektroden mit der Haut des Tieres besteht. Wenn der Hund nicht auf die Stimulation reagiert, überprüfen Sie immer, ob die Elektroden eng an der Haut anliegen.
- Beim Training oder Laufen kann ein zu lockeres Halsband zu Reizungen der Haut am Hals des Tieres führen. Ein richtig sitzendes Halsband hilft, Reizungen zu vermeiden.
- Der richtige Sitz des Halsbandes ist wichtig. Es muss so getragen werden, dass es den Hund nicht stranguliert und er normal atmen kann. Das Halsband darf das Tier niemals am Atmen hindern.
- Das Aufnahmehalsband muss korrekt in der Mitte des Halses des Tieres positioniert werden.

Um die maximale Wirkung und Sicherheit Ihres Hundes zu gewährleisten, überprüfen Sie die Position des Halsbandes, dessen ausreichende Straffung und die korrekte Platzierung der Elektroden. Überprüfen Sie auch die Haut, wo sich die Elektroden berühren, auf Ausschlag oder Reizung. Verwenden Sie in diesem Fall das Halsband für kürzere Zeiträume oder wenden Sie sich an Ihren Tierarzt. Befestigen Sie keine Leine am Halsband. Das Halsband sollte nicht länger als 12 Stunden am Tag ununterbrochen getragen werden (dies ist eine Empfehlung für alle Halsbänder, auch nicht elektrische). Wenn Reizungen auftreten, entfernen Sie das Halsband, bis alle Anzeichen von Reizungen verschwunden sind.

# INSTANDHALTUNG

---

- Überprüfen Sie regelmäßig, dass die Kontaktstifte nicht zu fest auf der Haut des Hundes aufliegen.
- Reinigen Sie die Kontaktstellen einmal pro Woche mit einem alkoholhaltigen Produkt.
- Überprüfen Sie den Hals Ihres Hundes regelmäßig auf Anzeichen von Hautreizungen.
- Waschen Sie regelmäßig den Hals Ihres Hundes.
- Wenn der Riemen zu lang ist, haben Sie keine Angst, ihn etwas zu kürzen.

# GARANTIE

---

## **Konformitätserklärung, Gewährleistung und Nachgarantieservice.**

Das Gerät ist für den Einsatz in EU-Ländern zugelassen und daher mit dem CE-Zeichen versehen. Alle erforderlichen Unterlagen sind auf der Website des Importeurs, auf Anfrage beim Importeur und im Geschäft des Importeurs erhältlich. Änderungen technischer Parameter, Eigenschaften und Druckfehler vorbehalten.

Die Adresse, an der Sie die Konformitätserklärung und die aktuellen Anleitungen finden: <https://www.elektrohalsbänder.de/trainigshalsbänder-patpet/patpet-690>

**Garantie - und Nachgarantiereparaturen werden vom Importeur durchgeführt:**

Reedog s. r.o.,  
Sedmidomky 459/8  
Praha 101 00  
Infolinka: 216 216 106



Email: [info@elektro-objky.cz](mailto:info@elektro-objky.cz)