



protect. teach. love.

Operating and Training Guide  
Manuel d' utilisation et de dressage  
Gebruiksaanwijzing en trainingshandleiding  
Manual de adiestramiento y funcionamiento  
Guida all' uso e all' addestramento  
Betriebsanleitung und Trainingsanleitung

## PIF17-13478 PIF45-13479

Stay + Play Wireless Fence™  
Système anti-fugue sans fil  
Draadloos omheiningssysteem  
Limitador de zona sin cable  
Sistema di contenimento wireless  
Drahtloses Rückhaltesystem

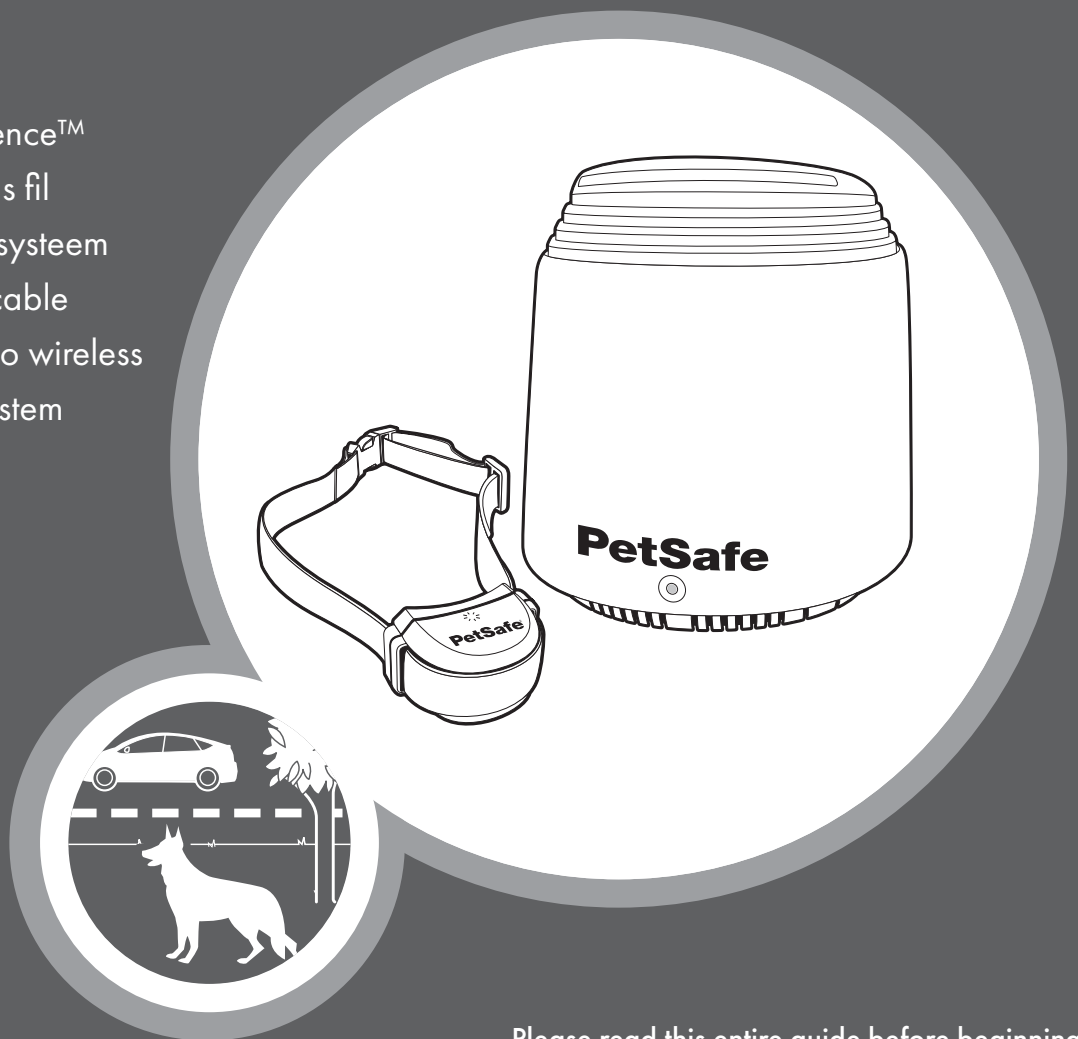

Please read this entire guide before beginning  
Veuillez lire ce manuel en entier avant de commencer  
Gelieve deze gids volledig door te lezen voordat u begint  
Por favor, lea detenidamente este manual antes de empezar  
Si prega di leggere attentamente la guida all'uso prima di utilizzare il collare  
Bitte lesen Sie die gesamte Betriebsanleitung vor dem Trainingsbeginn

# IMPORTANT SAFETY INFORMATION

## Explanation of Attention Words and Symbols used in this guide



This is the safety alert symbol. It is used to alert you to potential personal injury hazards. Obey all safety messages that follow this symbol to avoid possible injury or death.

### **⚠ WARNING**

**WARNING** indicates a hazardous situation which, if not avoided, could result in death or serious injury.

### **CAUTION**

**CAUTION**, used without the safety alert symbol, indicates a hazardous situation which, if not avoided, could result in harm to your pet.

### **NOTICE**

**NOTICE** is used to address safe use practices not related to personal injury.

### **⚠ WARNING**

- Not for use with aggressive dogs. Do not use this product if your dog is prone to aggressive behaviour. Aggressive dogs can cause severe injury or death to their owners and others. If you are not sure that this product is right for your dog, please talk to your veterinarian or a certified trainer.

- Risk of electric shock. Use the Fence Transmitter indoors in dry location only.

### **CAUTION**

- This PetSafe® Stay + Play Wireless Fence™ is NOT a solid barrier. The system is designed to act as a deterrent to remind pets by Static Stimulation to remain in the boundary established. It is important that you reinforce training with your pet on a regular basis. Since the tolerance level to Static Stimulation varies from pet to pet, Radio Systems Corporation CANNOT guarantee that the system will, in all cases, keep a pet within the established boundary. Not all pets can be trained to avoid crossing the boundary! Therefore, if you have reason to believe that your pet may pose a danger to others or harm himself if he is not kept from crossing the boundaries, you should NOT rely solely upon the PetSafe® Stay + Play Wireless Fence™ to confine your pet. Radio Systems Corporation shall NOT be liable for any property damage, economic loss or any consequential damages, sustained as a result of any animal crossing the boundary.

- Proper fit of the collar is important. A collar worn for too long or made too tight on the pet's neck may cause skin damage. Ranging from redness to pressure ulcers; this condition is commonly known as bed sores.

- Avoid leaving the collar on the dog for more than 12 hours per day.
- When possible reposition the collar on the pet's neck every 1 to 2 hours.
- Check the fit to prevent excessive pressure; follow the instructions in this manual.
- Never connect a lead to the electronic collar; it will cause excessive pressure on the contacts.
- When using a separate collar for a lead, don't put pressure on the electronic collar.
- Wash the dog's neck area and the contacts of the collar weekly with a damp cloth.
- Examine the contact area daily for signs of a rash or a sore.
- If a rash or sore is found, discontinue use of the collar until the skin has healed.
- If the condition persists beyond 48 hours, see your veterinarian.
- For additional information on bed sores and pressure necrosis, please visit our website.

## CAUTION

These steps will help keep your pet safe and comfortable. Millions of pets are comfortable while they wear stainless steel contacts. Some pets are sensitive to contact pressure. You may find after some time that your pet is very tolerant of the collar. If so, you may relax some of these precautions. It is important to continue daily checks of the contact area. If redness or sores are found, discontinue use until the skin has fully healed.

- You may need to trim the hair in the area of the Contact Points. Never shave the dog's neck; this may lead to a rash or infection.
- Always remove your dog's Receiver Collar before performing any Transmitter testing.
- The Receiver Collar should not be on your dog when the system is tested. Your pet may receive an unintended stimulation.
- The Boundary Width of the system must be tested whenever an adjustment is made to the containment field to prevent unintended stimulations to your pet.
- If you use a collar and lead for training, be sure the extra collar does not put pressure on the contact points.
- Never remove power from the system when the collar is on the pet. This may activate the Receiver Collar.
- Radio Systems Corporation recommends the use of an Uninterruptible Power Supply (UPS) for use with your wireless fence. Should the power go out at your home, your pet will be unprotected. Power outages can be unpredictable, and the use of a UPS will provide you with some time to properly restrain your pet.

In rare instances, if your pet is near the boundary at the time when the power fails, it is possible that your pet will receive a stimulation. This stimulation will stop after a 15 second timeout period has been reached. This is due to the operation of the collar: the collar is activated by the absence of the containment signal.

While results will vary depending on the UPS manufacturer's specifications the following are typical examples to guide your choice of UPS:

- Using a 400 VA UPS a consumer should expect 1 hours of backup time.
- Using a 900 VA UPS a consumer could expect 4 hours of backup time.

If settings below maximum fence size are used, additional backup time will result. At minimum fence size settings backup time may be more than two times the backup time estimated at maximum fence size.

## NOTICE

- To prevent an unintended stimulation, after the Boundary Flags have been placed, be sure to set the Static Stimulation on the Receiver Collar back to level 1 tone only.
- Do not charge your Receiver Collar every night. Charging too often can reduce battery life. Charge your Receiver Collar when the Receiver Indicator Light blinks yellow; or when the light blinks red.
- Do not place anything on the top of the Transmitter or cover any ventilation holes. This may overheat the Transmitter and cause early transmit failure.
- Do not place Transmitter in a closet or any other confined, unventilated area.

Thank you for choosing the PetSafe® brand. You and your pet deserve a companionship that includes memorable moments and a shared understanding together. Our products and training tools promote a lifestyle of protection, teaching, and love—essentials that influence memories for a lifetime. **If you have any questions about our products or training your pet, please visit our website at [www.petsafe.net](http://www.petsafe.net) or contact our Customer Care Centre. For a listing of Customer Care Centre telephone numbers, visit our website at [www.petsafe.net](http://www.petsafe.net).**

To get the most protection out of your warranty, please register your product within 30 days at [www.petsafe.net](http://www.petsafe.net). By registering and keeping your receipt, you will enjoy the product's full warranty and should you ever need to call the Customer Care Centre, we will be able to help you faster. Most importantly, your valuable information will never be given or sold to anyone. Complete warranty information is available online at [www.petsafe.net](http://www.petsafe.net).

## Table of Contents

Components	5
Other Items You May Need	5
How the System Works	6
Key Definitions	6
<b>Operating Guide</b>	
Set Up the Transmitter	7
Charge the Receiver Collar	8
Prepare the Receiver Collar	9
Adjust the Pet Area to Desired Size	12
Transmitter Range Chart	13
Record Your Settings	13
Place the Boundary Flags	13
Fit the Receiver Collar	14
<b>Training Guide</b>	
Be Patient With Your Pet	16
Day 1 - Boundary Awareness	17
Days 2 thru 4 - Continue Boundary Awareness	18
Days 5 thru 8 - Distraction Phase	18
Days 9 thru 14 - Supervision Off the Lead	19
Days 15 thru 30 - Pet Monitoring	20
Taking Your Pet Out of the Pet Area	20
Wireless-To-Go	20
Accessories	20
<b>Frequently Asked Questions</b>	21
<b>Troubleshooting</b>	23
Important Recycling Advice	25
Compliance	26
Terms of Use and Limitation of Liability	27
<b>Français</b>	28
<b>Nederlands</b>	54
<b>Español</b>	80
<b>Italiano</b>	106
<b>Deutsch</b>	132
Mounting Template	160

## Components

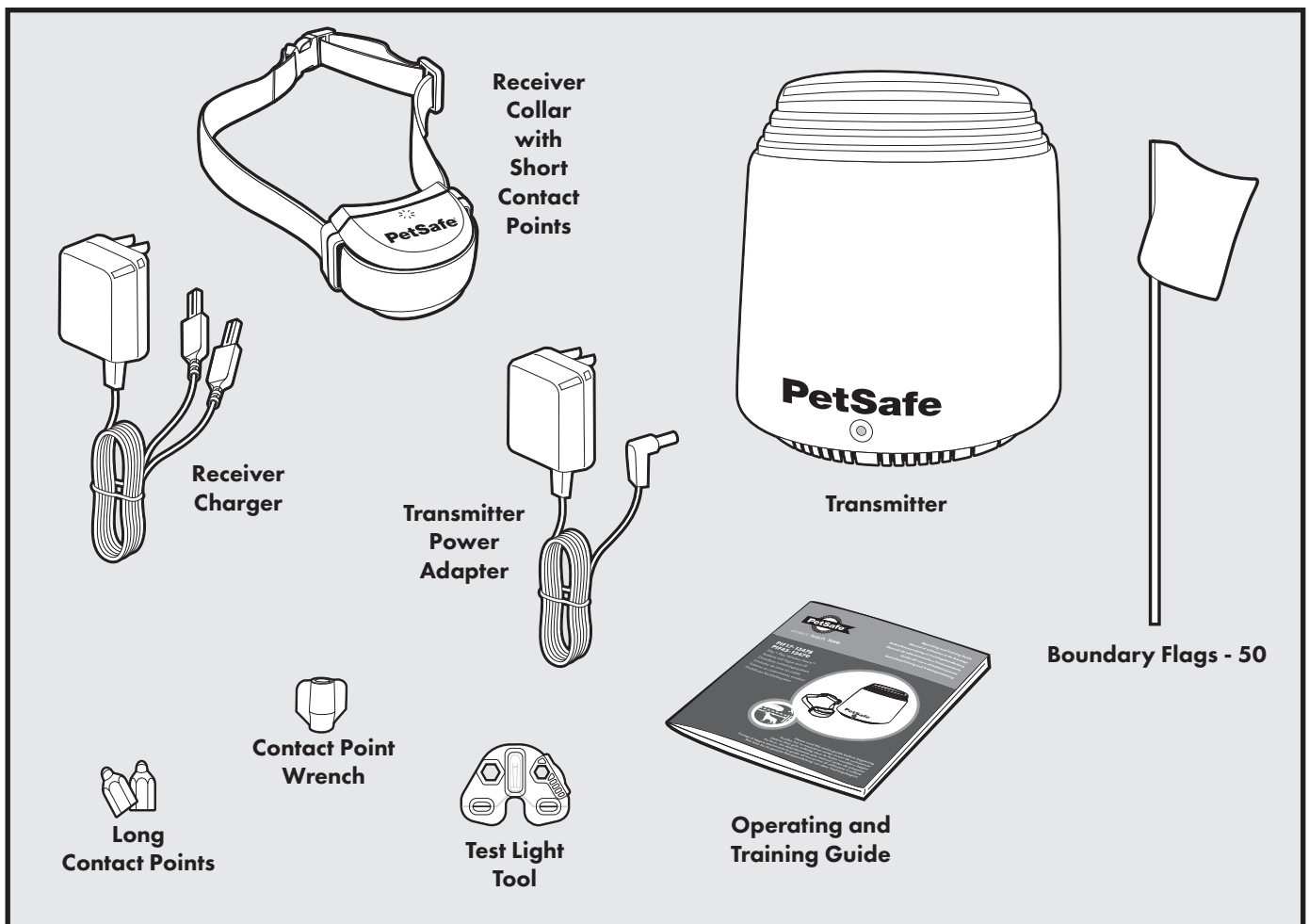

## Other Items You May Need

- Screwdriver
- Scissors
- Lighter
- Drill & mounting hardware
- Tape measure
- Non-metallic collar and lead

## How the System Works

The PetSafe® Stay + Play Wireless Fence™ has been proven safe, comfortable, and effective for all pets over 2.3 kg. The system works by transmitting a radio signal up to 32 m in all directions. You temporarily define the Pet Area with Boundary Flags for a visual aid in training your pet. Your pet wears a Receiver Collar with Contact Points that touch his neck, and, once trained, is allowed to roam freely within the Pet Area. When your pet reaches the Boundary Zone, the Receiver Collar gives a warning beep before delivering a safe Static Stimulation through the Contact Points to get his attention until he returns to the Pet Area.

## Key Definitions

**Pet Area:** The area around the Transmitter where your pet can roam freely.

**Boundary Zone:** A 0.6 m to 1 m wide ring outside the Pet Area where your pet's Receiver Collar will begin to beep and then begin to deliver a Static Stimulation. The stimulation will start in the Boundary Zone and continue anywhere beyond the Pet Area. *Note: The Receiver Collar is equipped with a safety time-out feature that will stop correcting after 15 seconds if your pet remains outside the Pet Area.*

**Receiver Collar:** Receives the radio signal from the Transmitter.

**Receiver Indicator Light:** Indicates the level of stimulation at which the Receiver Collar is set. This light also indicates battery status.

**Contact Points:** Deliver the safe Static Stimulation when your pet moves into the Boundary Zone.

**Mode Button:** Turns Receiver on/off and adjusts the level of Static Stimulation your pet received outside of Pet Area.

**Receiver Charger:** Charges the batteries inside the Receiver Collar.

**Receiver Charge Jack:** Connection point for charging Receiver battery.

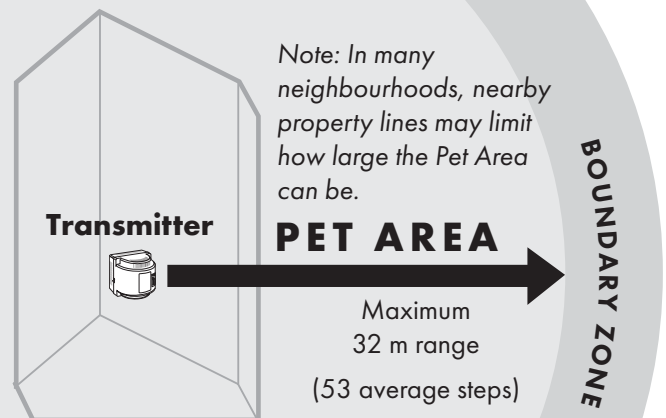

### Receiver Collar

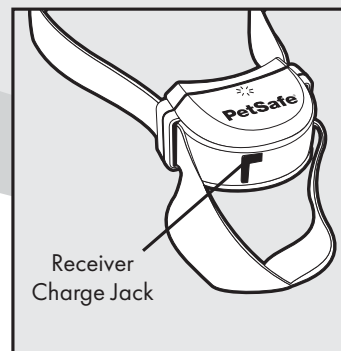
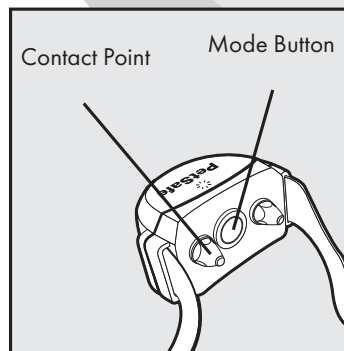
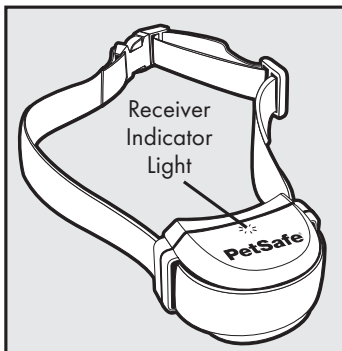

**Transmitter:** Transmits the radio signal and is the centre of the Pet Area.

**Power Light:** Indicates when the Transmitter is on.

**Power Jack:** Where the Power Adapter plugs into the Transmitter. The Transmitter is powered by a standard AC outlet.

**Boundary Switch:** Adjusts the size according to the size of the Pet Area desired. *Note: Adjusting the switch does not change the level of Static Stimulation on the Receiver Collar.*

**Boundary Control Dial:** Adjusts the distance from the Transmitter to the Boundary Zone. *Note: Adjusting the dial does not change the level of Static Stimulation on the Receiver Collar.*

**Alarm Disable Button:** Silences Transmitter Alarm.

### Transmitter

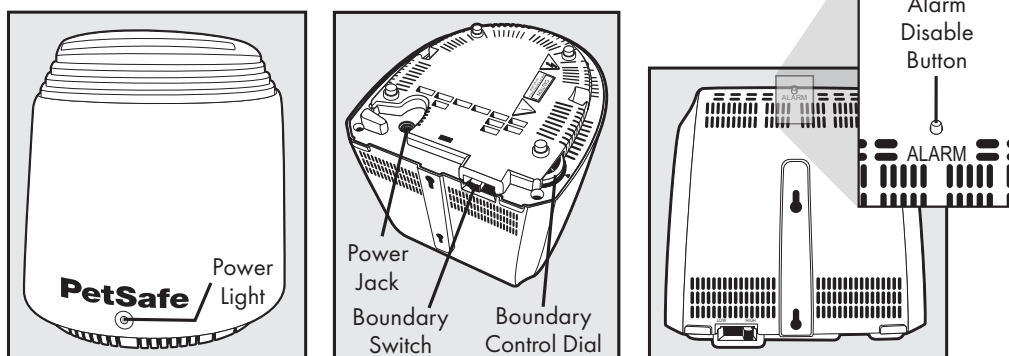

## OPERATING GUIDE

### STEP 1

## Set Up the Transmitter

**Important:** You may need to move the Transmitter several times before determining the final location.

The Transmitter is located at the exact centre of the desired Pet Area. Place the Transmitter:

- On the ground floor of your home and at least 60 cm above the floor.
- In a dry, well ventilated, protected area.
- In an area where temperatures do not fall below freezing (e.g., garage, basement, shed, cupboard).
- On a non-metal table or mount on a wall (**1A**). A mounting template is included on the back of this guide.

#### NOTICE

- Do not place anything on top of Transmitter or cover any ventilation holes. This may overheat the Transmitter and cause early Transmitter failure.
  - Do not place Transmitter in a closet or any other confined, unventilated area.
- At least 1 m from large metal objects, as these items may reduce the size and shape of your Pet Area (**1B**). Placing the Transmitter inside a metal building or shed can reduce the maximum range of the Stay + Play Wireless Fence™.

The Transmitter has two built in warning alarms: a Power Cut Alarm and a Transmission Failure Alarm.

The Transmitter Power Cut Alarm sounds an intermittent tone alarm indicating power has been removed from the Transmitter. The Power Cut Alarm will last up to 30 minutes. In the event of a power cut, your pet is no longer contained.

There are 3 ways to turn off the Power Cut Alarm:

1. Plug Power Adapter into a functional standard AC outlet.
2. Unplug Transmitter Power Adapter from the Power Jack located on the bottom of the Transmitter.
3. Press the Alarm Disable button for 5 seconds then release. Three short tones will sound to signify the alarm has been turned off.

The Transmission Failure Alarm makes a continuous tone indicating a Transmitter problem. In this situation, your pet can no longer be contained. Contact the Customer Care Centre or visit our website at [www.petsafe.net](http://www.petsafe.net) for a replacement Transmitter.

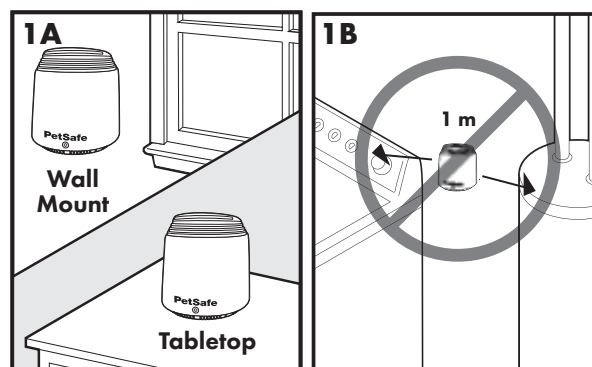

## STEP 2

### Charge the Receiver Collar

The Receiver Collar Charger is designed to plug into a standard AC wall outlet. The Receiver Collar light will glow red when the Receiver Charger is properly seated into the Receiver Charge Jack. The light will turn green when charging is complete. A built in safety circuit prevents the Receiver Collar from overcharging.

The Receiver Collar will achieve a full charge in 2 to 3 hours. Each charge can last up to 3 weeks depending upon frequency of use.

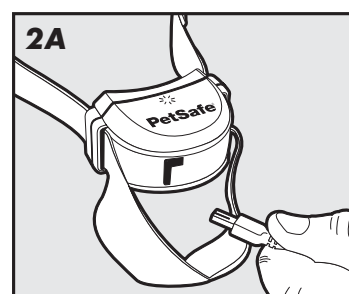

#### NOTICE

- Do not charge your Receiver Collar every night. Frequent charging can have a negative effect on the battery. We recommend that the Receiver Collar be used until the Receiver Indicator Light blinks yellow or red.

To charge the Receiver Collar, lift and slide the Receiver Collar strap away from the front of the unit (2A). Lift the rubber plug to allow access to the Receiver Charge Jack. The rubber plug needs to remain attached to the Receiver Collar. Plug the Receiver Charger into the Receiver Charge Jack on the Receiver Collar. The Receiver Charge Jack and Receiver Charger are keyed to fit one way. Do not force it in backwards.



## STEP 3

### Prepare the Receiver Collar

Your Receiver Collar comes with short Contact Points installed. Use the long Contact Points for pets with long or thick hair. Tighten the Contact Points using the Contact Point Wrench (**3A**). Check the tightness weekly.

### Turning the Receiver Collar On

Press and hold the Mode Button continuously for 5 seconds (**3B**). The green or yellow or red Receiver Indicator Light will turn on for 5 seconds (**3C**) to indicate battery status, followed by the red Receiver Indicator Light flashing the Static Stimulation Level Settings.

### Turning the Receiver Collar Off

Press and hold the Mode Button continuously for 5 seconds. The red Receiver Indicator Light will be on during this time. The red Receiver Indicator Light will then turn off and all Receiver Indicator Lights will stay off indicating that the unit is turned off.

To extend the time between charging the Receiver Collar, consider turning off the Receiver Collar when it is not in use.

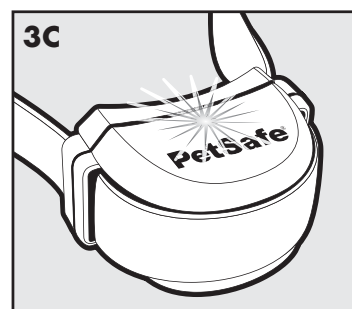
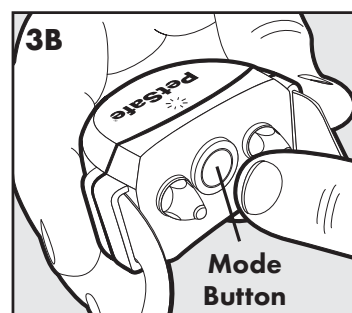
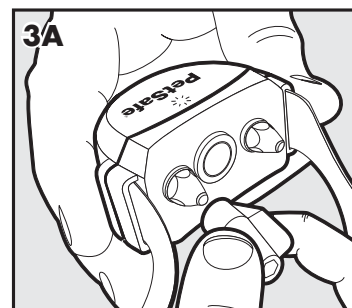

## Receiver Collar Status Indicators

The Receiver Indicator Light along with the Receiver Collar Alarm Tone are used to determine the battery status, and the stimulation type. Refer to the Receiver Collar Status Indicator Table below to understand the status lights and tones for the Receiver Collar.

During normal operation, the Receiver Indicator Light will flash every 4 to 5 seconds to indicate the battery status as shown in the table below.

<b>Receiver Collar Status Indicator Table</b>		
<b>Status Light</b>	<b>Alarm Tone</b>	<b>Condition</b>
<b>While Plugged into Receiver Charger</b>		
Solid red	No tone	Charge in progress
Solid green	No tone	Charge complete
No light		Charge failure, contact Customer Care Centre
<b>After Removing from Receiver Charger</b>		
Continuous green or yellow or red (5 seconds duration)	No tone	Battery Charge Indication. Occurs immediately after unplugging the charger from the Receiver Collar
<b>Operating Battery Status</b>		
Slow blinking green (every 4-5 seconds)	No tone	Collar battery charge 100% to 60%
Slow blinking yellow (every 4-5 seconds)	No tone	Collar battery charge 60% to 20%
Slow blinking red (every 4-5 seconds)	No tone	Collar battery charge 20% or less, charge immediately
<b>Receiver Activation Status</b>		
Fast pulsating green (3 flashes per second)	Warning tone	Warning tone
Fast pulsating red (3 flashes per second)	Tone for duration of Static Stimulation	Static Stimulation being delivered up to 15 seconds
Continuous green (10 seconds)	No tone	Over Stimulation Protection; collar locked for 10 seconds

## To Set the Static Stimulation Level

Read all the steps below before attempting to set the Static Stimulation Level. Refer to the Function and Response Table below for advice on setting the Static Stimulation Level that best suits your pet.

1. Press the Mode Button and release (**3B**) when the Receiver Indicator Light illuminates Red (**3C**).
2. The Receiver Indicator Light will emit a series of Red flashes representing the Static Stimulation Level.
3. Increase the Static Stimulation Level by pressing and releasing the Mode Button within 5 seconds of the previous series of flashes.

The Static Stimulation levels increase in strength from 1 to 6. Pushing the Stimulation Level Button while the Receiver Collar is on level 6 will cause the Receiver Collar to revert to level 1.

**Function and Response Table**

Indicator Light Response	Static Stimulation Level	Receiver Collar Function	Temperament of Pet
1 Red Flash	1	No Static Stimulation, Tone Only	Initial Training Mode
2 Red Flashes	2	Low Static Stimulation	Timid
3 Red Flashes	3	Medium-Low Static Stimulation	Timid or Average
4 Red Flashes	4	Medium Static Stimulation	Average Energy
5 Red Flashes	5	Medium-High Static Stimulation	Average or High Energy
6 Red Flashes	6	High Static Stimulation	High Energy

## Over Stimulation Protection

If your pet enters the Boundary Zone or continues anywhere beyond the Pet Area, this feature limits the Static Stimulation duration to 15 seconds. While the system locks out further Static Stimulation, the green light will remain on for 10 seconds.

In the unlikely event that your pet leaves the Pet Area, he will not receive a Static Stimulation upon return to the Pet Area.

## STEP 4

### Adjust the Pet Area to Desired Size

Make sure the entire Pet Area lies within your property boundaries (4A). Always start determining the Boundary Zone at the shortest distance from Transmitter. Place the Boundary Switch on "High" for Boundary Zones more than 13.5 m from the Transmitter. For Boundary Zones below this distance place the Boundary Switch on "Low."

### Test Light Instructions

1. Make sure the Receiver Collar Battery is properly charged. Set the Stimulation Level to 2 or above.
2. Hold the Test Light Contacts to the Contact Points (4B).
3. Walk toward the Boundary Zone holding the Receiver collar at your pet's neck level (4E) until the Test Light flashes (4F).

Save Test Light for future testing.

*Note: If your next-door neighbour has an In-Ground Containment System, see Troubleshooting section page 23.*

To maximize your Pet Area, make sure the Boundary Switch is on "High" and the Boundary Control Dial is set to "8" (4C & 4D). Plug Power Adapter into Power Jack and standard AC outlet.

### Two-Person Method

Hold the Receiver Collar at your pet's neck height (4E) with the Petsafe® logo facing away from the Transmitter. Walk to the edge of the desired Pet Area. Facing away from the Transmitter, hold the Receiver Collar at the edge of the desired Pet Area (4F).

Starting with the Boundary Control Dial set to "8", have a second person turn the dial down SLOWLY. When the Receiver Collar starts to beep, tell the person to stop turning the Boundary Control Dial. Record your settings below for future reference.

### One-Person Method

Measure the shortest distance from the desired Boundary Zone to the Transmitter. Find the distance on the Transmitter Range Chart on page 13 and set the Boundary Switch and Boundary Control Dial. Hold the Test Light Contacts to the Contact Points (4B). Take the Receiver Collar to the Boundary Zone with the logo side facing away from the Transmitter and Contact Points facing upwards (4E). Hold the Receiver Collar at your pet's neck level (4F) until the Receiver Collar beeps and the Test Light flashes. If the Receiver Collar beeps before or after the desired Boundary Zone, return to the Transmitter and adjust the Boundary Control Dial. Repeat this process until the Receiver Collar is beeping at the desired location. Record your settings on page 13 for future reference.

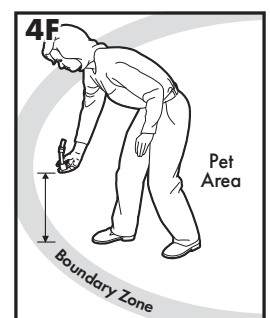
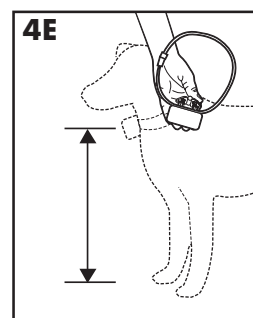
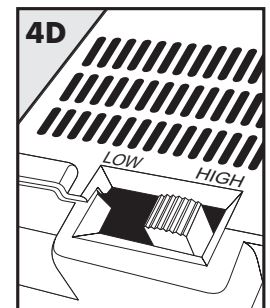
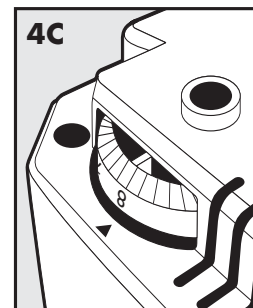
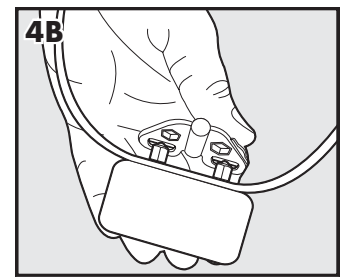
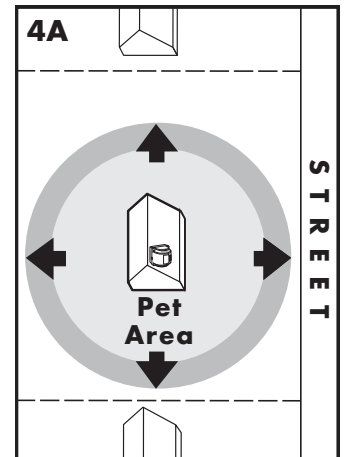

## Transmitter Range Chart

(Note: These distances are approximate.)

Boundary Control Dial Position	Boundary Switch LOW	Boundary Switch HIGH
1	5 m	11 m
2	6 m	12 m
3	7 m	15 m
4	8 m	17 m
5	9 m	20 m
6	11 m	25 m
7	13 m	29 m
8	14 m	32 m

## Record Your Settings

	Final Boundary Switch Setting (HIGH or LOW)	Final Boundary Control Dial Position (1-8)	Receiver Static Stimulation Level (1-6)
Home			
Camping			
Holiday			
Other			

## STEP 5

### Place the Boundary Flags

The Boundary Flags are visual reminders for your pet of where the Boundary Zone is located. The Receiver Collar will activate within 0.6 m to 1 m of the Boundary Flags.

- Using the Test Light, with the Static Stimulation Level set at 2 or greater, hold the Receiver Collar at your pet's neck height with the PetSafe® logo facing away from the Transmitter.
- Walk towards the Boundary Zone until the Receiver Collar beeps and the Test Light flashes (**5A**).
- Place a Boundary Flag in the ground (**5B**).
- Walk back into the Pet Area until the beeping stops.
- Repeat this process around the Boundary Zone until it is marked with Boundary Flags every 3 m.

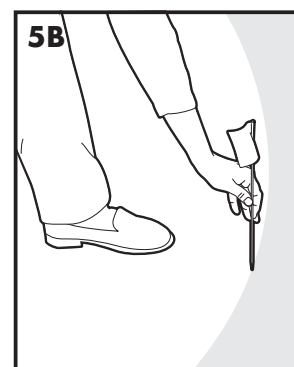

The Boundary Flags may be in different parts of the Boundary Zone and may not be in a line. The Boundary Zone is 0.6 m to 1 m wide.

# STEP 6

## Fit the Receiver Collar

**Important:** The proper fit and placement of your Receiver Collar is important for effective training and the Safety of your pet. The Contact Points must have direct contact with your pet's skin on the underside of his neck.

### CAUTION

Please read and follow the instructions in this manual. Proper fit of the collar is important. A collar worn for too long or made too tight on the pet's neck may cause skin damage. Ranging from redness to pressure ulcers; this condition is commonly known as bed sores.

- Avoid leaving the collar on the dog for more than 12 hours per day.
- When possible reposition the collar on the pet's neck every 1 to 2 hours.
- Check the fit to prevent excessive pressure; follow the instructions in this manual.
- Never connect a lead to the electronic collar; it will cause excessive pressure on the contacts.
- When using a separate collar for a lead, don't put pressure on the electronic collar.
- Wash the dog's neck area and the contacts of the collar weekly with a damp cloth.
- Examine the contact area daily for signs of a rash or a sore.
- If a rash or sore is found, discontinue use of the collar until the skin has healed.
- If the condition persists beyond 48 hours, see your veterinarian.
- For additional information on bed sores and pressure necrosis, please visit our website.

These steps will help keep your pet safe and comfortable. Millions of pets are comfortable while they wear stainless steel contacts. Some pets are sensitive to contact pressure. You may find after some time that your pet is very tolerant of the collar. If so, you may relax some of these precautions. It is important to continue daily checks of the contact area. If redness or sores are found, discontinue use until the skin has fully healed.

You may need to trim the hair in the area of the Contact Points. Never shave the dog's neck; this may lead to a rash or infection.

To assure a proper fit, please follow these steps:

1. Make sure Transmitter is not plugged in, and the receiver is turned off.
2. Start with your pet standing comfortably (**6A**).
3. To make it easier to hear the warning beep, place the Receiver Collar on your pet with the PetSafe® logo side of the Receiver facing your pet's chin.
4. Centre the Contact Points underneath your pet's neck, touching the skin. If your pet has a long or thick coat, use the enclosed long Contact Points to reach through the hair.

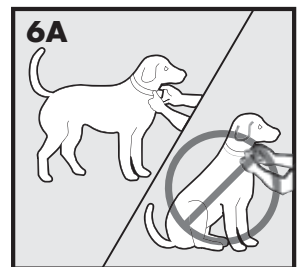

### CAUTION

You may need to trim the hair in the area of the Contact Points. Never shave the dog's neck; this may lead to a rash or infection.

5. Check the tightness of the Receiver Collar by inserting one finger between the end of a Contact Point and your pet's neck. The fit should be snug but not constricting (**6B**).
6. Allow your pet to wear the collar for several minutes then recheck the fit. Check the fit again as your pet becomes more comfortable with the Receiver Collar.
7. Trim the collar as follows (**6C**):
  - a. Mark the desired length of the Receiver Collar with a pen. Allow for growth if your pet is young or grows a thick winter coat.
  - b. Remove the Receiver Collar from your pet and cut off the excess.
  - c. Before placing the Receiver Collar back onto your pet, seal the edge of the cut collar by applying a flame along the frayed edge.

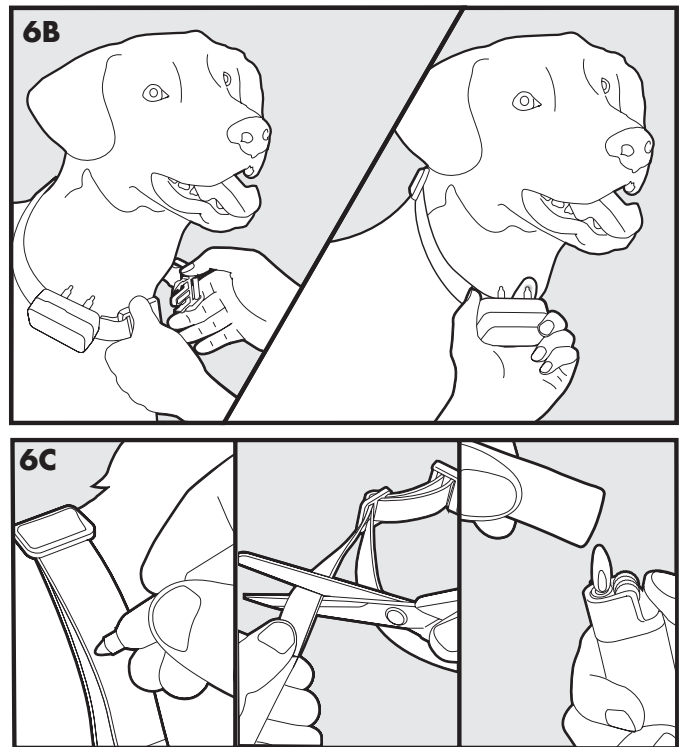

## To Re-Thread the Collar

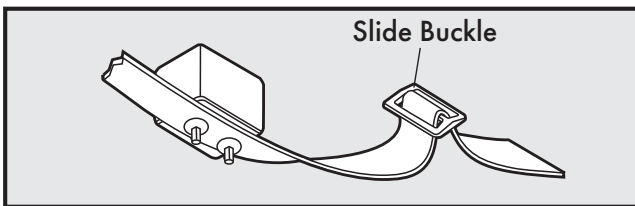

The slide buckle prevents the collar from becoming loose around your pet's neck.

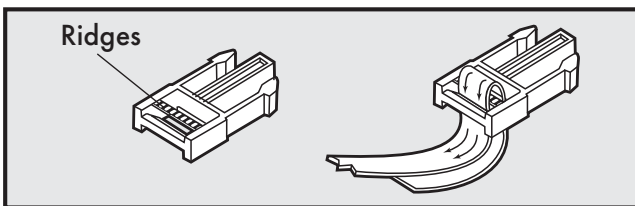

The ridges must be facing up; the collar will slip if it is not properly threaded.

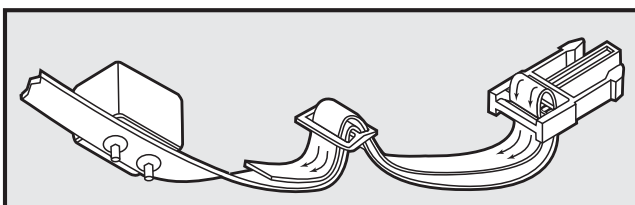

# TRAINING GUIDE

## Be Patient With Your Pet

**Important:** Proper training of your pet is essential to the success of the PetSafe® Stay + Play Wireless Fence™. Read this section completely before beginning to train your pet. Remember that the PetSafe® Stay + Play Wireless Fence™ is not a solid barrier.

- Have fun with your pet throughout the training process. Training should be fun, fair, firm and consistent.
- Train for 10 to 15 minutes at a time. Don't try to do too much too quickly. More-frequent short sessions are better than less-frequent longer sessions.
- We suggest a minimum of 14 days of training. Depending on your pet and how he learns, the training could take more or less time.
- If your pet shows signs of stress, slow down the training schedule, add additional days of training, or increase the amount of play time with your pet in the Pet Area. Common stress signals include:
  - Pet pulling on lead toward the house
  - Ears tucked
  - Tail down
  - Body lowered
  - Nervous / frantic movement or stiffening of pet's body
- Your pet must be completely comfortable near the Boundary Flags at the end of every training session. Spend at least 5 minutes of "play time" at the completion of each session within 3 m of the Boundary Flags.
- Finish each training session on a positive note with lots of praise and play.
- Remove the Receiver Collar after each training session.
- Be sure to contain your pet by another means during the training period.
- During training, if you need to take your pet out of the Pet Area, remove the Receiver Collar and either pick your pet up or put him in the car to pass out of the Pet Area.
- Even if you think your pet is responding well to the training, complete the entire training. Reinforcement is important!

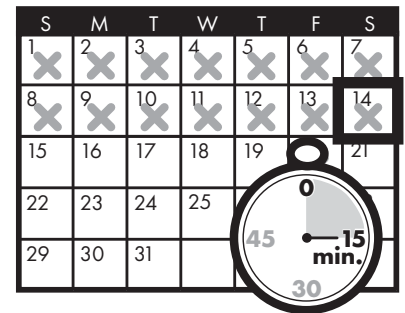



# PHASE 1

## Day 1 - Boundary Awareness

### Tone Only Training Mode

Perform three sessions on day 1, each training session lasting 10 to 15 minutes.

#### Goal:

To have your pet learn that the Boundary Flags and warning beep from the Receiver Collar define the new Pet Area.

#### Setup:

- Program the Static Stimulation level on the Receiver Collar to level 1, tone only training mode.
- Put a separate non-metallic collar on your pet's neck ABOVE the Receiver Collar and attach a lead.

#### CAUTION

Be sure the extra collar does not put pressure on the Contact Points.

- Have tiny pieces of treats that your pet will find desirable available.
- Have your pet's favourite play toy available.

#### Steps:

1. Begin by walking your pet on a lead in the Pet Area. Calmly praise and talk to your pet.
2. Move toward the Boundary Flags (**1A**). Keep your mood happy.
3. With full control of your pet on a lead, walk to the Boundary Flags. As your pet enters the Boundary Zone, the Receiver Collar will begin to tone (**1B**). Allow your pet to stay in the Boundary Zone for up to 2 seconds then gently help him back into the Pet Area (**1C**). Immediately praise and offer your pet a treat as he enters the Pet Area, even if you have helped with the lead.
4. Repeat this process at the same Boundary Flag until your pet resists going into the Boundary Zone.
5. Aim to master 3 to 4 Boundary Flags per session. Make this FUN! Praise if your pet quickly retreats or resists going into the Boundary Zone.

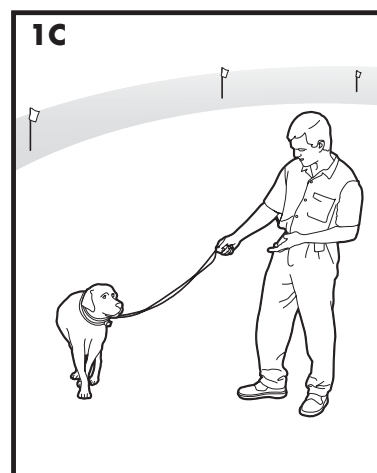
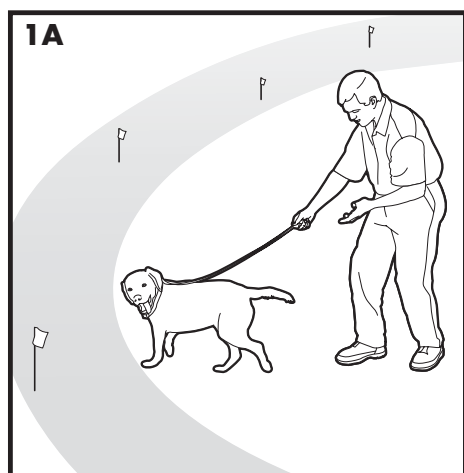

## PHASE 2

### Days 2 thru 4 - Continue Boundary Awareness

#### Introduction to Static Stimulation

Perform three sessions per day, each lasting 10 to 15 minutes.

**Goal:**

To train your pet to stay in the Pet Area and respect the boundary.

**Setup:**

- Program the Static Stimulation level on the Receiver Collar to level 2.
- Put a separate non-metallic collar on your pet's neck ABOVE the Receiver Collar and attach a lead.

**CAUTION**

Be sure the extra collar does not put pressure on the Contact Points.

- Have tiny pieces of treats available.
- Have your pet's favourite play toy available.

**Steps:**

1. Repeat steps 1 through 5 in Phase One.
2. If your pet does not respond to the Static Stimulation, confirm that the Receiver Collar is fitting properly according to Step 6 on page 14.
3. If the Receiver Collar is fitted properly and your pet does not respond to the Static Stimulation, increase the Static Stimulation Level by 1. Watch for slight reactions at first such as ears up, head turned, looking at the ground.
4. Stay at the same Boundary Flags until your pet resists going into the Boundary Zone.

## PHASE 3

### Days 5 thru 8 - Distraction Phase

Perform three training sessions per day, each lasting 10 to 15 minutes.

**Goal:**

To train your pet to stay within the Pet Area with distractions outside of the Pet Area.

**Setup:**

- Program the Static Stimulation level on the Receiver Collar to level 2 or higher depending on your pet's response to days 2 through 4.
- Put a separate non-metallic collar on your pet's neck ABOVE the Receiver Collar and attach a lead.

**CAUTION**

Be sure the extra collar does not put pressure on the Contact Points.

- Have tiny pieces of treats available.
- Have your pet's favourite play toy available.
- Create distractions to tempt your pet to enter the Boundary Zone, such as:
  - Have a family member cross from inside the Pet Area to outside of it.
  - Throw a ball outside of the Pet Area.
  - Have a neighbour walk their pet outside of the Pet Area.
- Gradually increase distraction level. **Never coax or call your pet out of the Pet Area.**

### Steps:

1. With full control of your pet on a lead, have the distraction presented.
2. If your pet does not move toward the distraction, praise and offer a treat.
3. If your pet does react to the distraction, allow him to go into the Boundary Zone.
4. Help your pet back into the Pet Area if he does not turn back after 2 seconds.
5. Treat and praise your pet anytime he comes back into the Pet Area with or without help.
6. Repeat this process with other distractions. Use other family members during this process.
7. If your pet does not respond to the Static Stimulation, confirm that the Receiver Collar is fitting properly according to Step 6 on page 14.
8. If the Receiver Collar is fitted properly and if your pet does not respond to the Static Stimulation, increase the Static Stimulation Level by 1.

## PHASE 4

### Days 9 thru 14 - Supervision Off the Lead

Training sessions should start at 10 to 15 minutes, gradually increasing to over an hour.

Your pet is ready for this step only when he clearly avoids the entire Boundary Zone, regardless of any distractions or temptations. During this step, do not leave your pet unattended.

#### Goal:

To give your pet free run of the Pet Area off the lead.

#### Setup:

Adjust the Receiver Collar to the permanent setting appropriate for your pet depending on his size and temperament.

#### Steps:

1. Enter the Pet Area with your pet wearing the Receiver Collar.
2. Walk around the garden and play with your pet, staying within the Pet Area at all times.
3. Preoccupy yourself with another task in the garden while watching your pet.

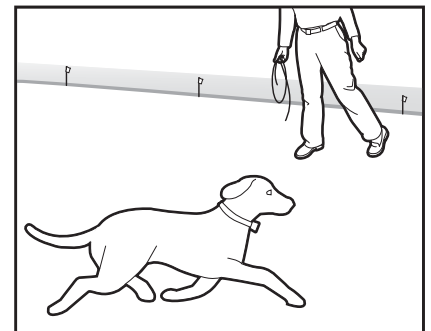

## PHASE 5

### Days 15 thru 30 - Pet Monitoring

Your pet is ready to run! Check in on your pet at regular intervals.

*Note: After you are satisfied your pet's training is complete, remove every other Boundary Flag every 4 days until all flags are removed. Save Boundary Flags for future use.*

### Taking Your Pet Out of the Pet Area

**Important:** Remove the Receiver Collar and leave it in the Pet Area.

Once your pet learns the Boundary Zone, he will be reluctant to cross it for walks or car rides.

**Option 1:** Replace the Receiver Collar with a regular collar. Put your pet in a car that is within the Pet Area and drive him out of the Pet Area.

**Option 2:** Replace the Receiver Collar with a regular collar and lead. Walk your pet out of the Pet Area while giving a command such as "OK" at a specific place of the Boundary Zone (the end of your driveway, sidewalk, etc.). Always leave the Pet Area with a lead at this place and your pet will associate leaving the Pet Area only on a lead, only at this place, and only with a person. You may initially need to convince your pet to leave the Pet Area with a food treat and lots of praise.

*Note: You may also carry your pet out of the Pet Area.*

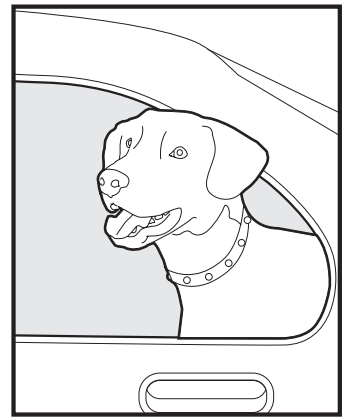

### Wireless-To-Go

Your PetSafe® Stay + Play Wireless Fence™ is completely portable. Follow the set-up procedures (Steps 1 through 4) wherever you wish to have containment of your pet. Reestablish the Pet Area and mark it with Boundary Flags so your pet knows his Boundary Zone.

*Note: If setting up in a metal building or vehicle, the maximum size of the Pet Area may be reduced. Be sure to remove the Receiver Collar battery before turning off the Transmitter. If you want to power the Transmitter from a car or other DC source, use an inverter rated for 50 watts or more.*

### Accessories

To purchase additional accessories for your PetSafe® Stay + Play Wireless Fence™, visit our website at [www.petsafe.net](http://www.petsafe.net) to locate a retailer near you and for a listing of Customer Care Centre telephone numbers in your area.

# Frequently Asked Questions

<p><b>How old does my pet have to be before starting training on the PetSafe® Stay + Play Wireless Fence™?</b></p>	<ul style="list-style-type: none"> <li>Because all pets are different, training on this system can be started once your pet can learn basic obedience commands like "sit" and "stay". The system should only be used with pets who are over 6 months of age. If your pet is injured or its mobility is otherwise impaired, contact your veterinarian or professional trainer before use.</li> </ul>
<p><b>Is the Receiver Collar waterproof?</b></p>	<ul style="list-style-type: none"> <li>Yes.</li> </ul>
<p><b>Will the PetSafe® Wireless Pet Containment System™ cover a larger circle than 64 m across?</b></p>	<ul style="list-style-type: none"> <li>You can use another wireless Transmitter with overlapping boundaries of at least 2 m to 3 m to get a larger Pet Area.</li> </ul>
<p><b>Will a sloping garden affect the Pet Area?</b></p>	<ul style="list-style-type: none"> <li>The Transmitter signal extends 32 m in all directions. A sloping garden can cause the Pet Area to appear less or more than expected. Consider repositioning the Transmitter to maximize your Pet Area.</li> </ul>
<p><b>Can I use more than one Receiver Collar with the Stay + Play Wireless Fence™?</b></p>	<ul style="list-style-type: none"> <li>Yes. There is no limit to the number of pets you can contain with the Stay + Play Wireless Fence™. You must purchase an additional Receiver Collar for each pet. Contact the Customer Care Centre or visit our website at <a href="http://www.petsafe.net">www.petsafe.net</a> to locate a retailer near you.</li> </ul>
<p><b>Will the Stay + Play Wireless Fence™ keep other pets out of my garden?</b></p>	<ul style="list-style-type: none"> <li>No. The Wireless System is only effective on pets who wear the Receiver Collar.</li> </ul>
<p><b>Is there a hand-held remote Transmitter that will work with the Stay + Play Wireless Fence™ Receiver Collar?</b></p>	<ul style="list-style-type: none"> <li>No. You would need to purchase a separate Remote Training System. Contact the Customer Care Centre or visit our website at <a href="http://www.petsafe.net">www.petsafe.net</a> to locate a retailer near you.</li> </ul>
<p><b>Is there a smaller Receiver Collar or another compatible Receiver Collar that I can use with the wireless Transmitter?</b></p>	<ul style="list-style-type: none"> <li>No. Contact the Customer Care Centre or visit our website at <a href="http://www.petsafe.net">www.petsafe.net</a> for additional ideas or solutions.</li> </ul>
<p><b>If I have a question about my Stay + Play Wireless Fence™ or need replacement parts, where can I get answers or service?</b></p>	<ul style="list-style-type: none"> <li>Contact the Customer Care Centre or visit our web site at <a href="http://www.petsafe.net">www.petsafe.net</a>.</li> </ul>
<p><b>Can I use the Stay + Play Wireless Fence™ on an aggressive pet?</b></p>	<ul style="list-style-type: none"> <li>This product is not for use with aggressive pets. If you are unsure if your dog is aggressive, please consult your veterinarian or a certified trainer.</li> </ul>
<p><b>Can I use the Stay + Play Wireless Fence™ on a cat?</b></p>	<ul style="list-style-type: none"> <li>The Stay + Play Wireless Fence™ can be used as long as the cat can comfortably wear the Receiver Collar.</li> </ul>

<b>What happens if the power is cut?</b>	<ul style="list-style-type: none"> <li>The Stay + Play Wireless Fence™ is designed to recognize power cuts and shuts down without activating the Receiver Collar. However, if your pet is near the Boundary Zone during the power failure, he may receive a Static Stimulation. The Transmitter will sound an intermittent alarm for up to 30 minutes to alert you to the power failure.</li> </ul>
<b>If my pet leaves the Pet Area, for how long will he be corrected?</b>	<ul style="list-style-type: none"> <li>Your pet will receive Static Stimulation for up to 15 seconds as long as he is out of the Pet Area.</li> </ul>
<b>How often do I need to charge the Receiver Collar battery?</b>	<ul style="list-style-type: none"> <li>Battery life depends on how frequently your pet tests the Boundary Zone. The Receiver Indicator Light acts as a low battery indicator, flashing every 4 to 5 seconds when replacement is required.</li> </ul>
<b>Can I place the Receiver on another collar?</b>	<ul style="list-style-type: none"> <li>Yes. You may use any 1.9 cm, non-metallic collar.</li> </ul>
<b>Do I need to perform maintenance on my Stay + Play Wireless Fence™?</b>	<ul style="list-style-type: none"> <li>Check your pet's neck daily for irritation from the Contact Points.</li> <li>Check the Contact Points on the Receiver Collar weekly to make sure they are tight and clean.</li> <li>Check the fit of the Receiver Collar weekly.</li> <li>The Receiver Indicator Light acts as a low battery indicator, flashing every 4 to 5 seconds when replacement is required.</li> </ul>
<b>How do I know the battery in the Receiver Collar is still working?</b>	<ul style="list-style-type: none"> <li>Check Receiver Indicator Light.</li> </ul>
<b>Will vehicles, buildings, and landscape features (trees, shrubs, etc.) affect the performance of the Stay + Play Wireless Fence™?</b>	<ul style="list-style-type: none"> <li>Yes. Placing the Transmitter inside a metal building can reduce the maximum range of the Wireless System.</li> <li>Parking a vehicle within the Pet Area, can reduce the range of the system and cause your pet to receive a Static Stimulation where it otherwise would not if the vehicle was not there.</li> <li>Fixed large metal objects such as metal sheds can affect the signal by reducing the maximum range of the system at the location of the object. As a result, your pet may receive a Static Stimulation.</li> </ul>
<b>What do I do if my pet's neck becomes red and irritated?</b>	<ul style="list-style-type: none"> <li>This condition is due to the Contact Points irritating the skin. Discontinue use of the Receiver Collar for a few days. If the condition persists beyond 48 hours, see your veterinarian. Once the skin returns to normal, replace the Receiver Collar and monitor the skin condition closely.</li> </ul>
<b>Can I attach a lead to the Receiver Collar?</b>	<ul style="list-style-type: none"> <li>No. This can result in pulling the Contact Points too tightly against your pet's neck. Attach a lead to a separate, non-metallic collar positioned above the Receiver Collar.</li> </ul>

<b>Why does my Receiver Collar have a beep only mode?</b>	<ul style="list-style-type: none"> <li>The beep only mode can be used in training your pet to his boundary or for well-trained pets that no longer require Static Stimulation.</li> </ul>
<b>What if my Transmitter alarm is sounding?</b>	<ul style="list-style-type: none"> <li>A beeping tone indicates power cut. If the Transmitter fails to transmit a proper signal, a continuous alarm will sound. Contact the Customer Care Centre or visit our website at <a href="http://www.petsafe.net">www.petsafe.net</a>.</li> </ul>
<b>The Transmitter is beeping intermittently when I unplug the Power Adapter from the wall outlet.</b>	<ul style="list-style-type: none"> <li>The Power Cut Alarm in the Transmitter is activated to alert you that power has been removed from the Transmitter and your pet is no longer being contained. To turn off the Power Cut Alarm, unplug the Power Adapter from the Power Jack located on the bottom of the Transmitter or press the Alarm Disable Button for 5 seconds then release.</li> </ul>
<b>The Transmitter is generating a loud continuous tone.</b>	<ul style="list-style-type: none"> <li>The Transmitter has a built in Transmission Failure Alarm that continuously monitors the Transmitter output. If a transmission failure ever occurs the alarm warns you that your pet is no longer being contained. Contact the Customer Care Centre or visit our website at <a href="http://www.petsafe.net">www.petsafe.net</a> for a replacement Transmitter.</li> </ul>

## Troubleshooting

<b>The Receiver Collar is not beeping when setting up the Boundary Zone.</b>	<ul style="list-style-type: none"> <li>Make sure Receiver Collar is turned on and Battery Status Lights are flashing every 4 to 5 seconds.</li> <li>Charge Receiver Collar.</li> <li>The beep may be difficult to hear in a noisy environment.</li> <li>Install the Test Light as explained in the "Test Light Instructions" section, and use it to determine the location of Boundary Zone.</li> <li>Check that the Transmitter is set up according to directions.</li> </ul>
<b>The Receiver Collar is not beeping or administering a Static Stimulation.</b>	<ul style="list-style-type: none"> <li>Make sure Receiver Collar is turned on and Battery Status Lights are flashing every 4 to 5 seconds.</li> <li>Charge Receiver Collar.</li> <li>Check that the Transmitter is plugged into a working standard AC outlet, the Power Light is on, and the Transmitter controls are set at your desired settings.</li> </ul>
<b>The Receiver Collar is beeping everywhere.</b>	<ul style="list-style-type: none"> <li>Check that the Transmitter is plugged into a working standard AC outlet, the Power Light is on, and the Transmitter controls are set at your desired settings.</li> <li>Bring Receiver Collar within 3 m of the Transmitter to reset.</li> <li>Make sure no continuous alarm is sounding on the Transmitter.</li> </ul>

<p><b>The Receiver Collar is beeping inside the house.</b></p>	<ul style="list-style-type: none"> <li>• It is recommended to remove the Receiver Collar from your pet when indoors to avoid activation of the Receiver Collar.</li> <li>• Make sure the Transmitter is plugged in and set up according to the directions.</li> <li>• Ensure the entire house is within the Pet Area. The Transmitter may need to be moved to adjust the Pet Area to include the entire house.</li> <li>• If relocating the Transmitter, remove the Receiver Collar from your pet before removing power from the Transmitter.</li> </ul>
<p><b>My pet is receiving a Static Stimulation in his metal crate.</b></p>	<ul style="list-style-type: none"> <li>• The Receiver Collar activates when it loses the Transmitter signal. The metal crate may block the Transmitter signal which causes the Receiver Collar to activate.</li> <li>• Remove the Receiver Collar from your pet when placing him in his metal crate.</li> </ul>
<p><b>The Boundary Zone seems to fluctuate.</b></p>	<ul style="list-style-type: none"> <li>• This is normal for the electro magnetic field of the Stay + Play Wireless Fence™. The field may be affected by surrounding "electronic noise," which can cause it to fluctuate up to 5%.</li> <li>• Where the Receiver Collar activates is influenced by the speed and orientation of the Receiver Collar as your pet enters the Boundary Zone.</li> </ul>
<p><b>The Receiver Collar activates in the middle of the garden.</b></p>	<ul style="list-style-type: none"> <li>• The Receiver Collar activates when it loses the Transmitter signal. This sometimes occurs if a large metal object is between the Receiver Collar and Transmitter, if the orientation of the Receiver Collar changes near the Boundary Zone, or if the surrounding "electronic noise" interferes with the signal. If this continues to occur, consider relocating the Transmitter and resetting the Pet Area.</li> </ul>
<p><b>The Receiver Collar is beeping but my pet is not responding to the Static Stimulation.</b></p>	<ul style="list-style-type: none"> <li>• Make sure the Static Stimulation Level is set at 2 or above.</li> <li>• Test the Receiver Collar with the Test Light.</li> <li>• If the Test Light flashes, check the fit of the Receiver Collar.</li> <li>• Trim your pet's fur where the Contact Points touch the neck and/or switch to the longer Contact Points.</li> <li>• Increase the Static Stimulation Level.</li> <li>• Repeat training steps to reinforce training.</li> </ul>
<p><b>My pet reacts strongly to the Static Stimulation and has become fearful.</b></p>	<ul style="list-style-type: none"> <li>• Lower the Static Stimulation Level.</li> <li>• Make sure you are in control of the situation when your pet receives his first Static Stimulation (have him on a lead attached to a separate, non-metallic collar) and lead him into the Pet Area and praise him. If your pet remains fearful, suspend training and start again the next day. Make sure to end all training sessions on a positive note with lots of praise and play.</li> </ul>
<p><b>The Transmitter Power Light is not on.</b></p>	<ul style="list-style-type: none"> <li>• Make sure the Power Light on the Power Adapter is on when plugged into a working standard AC wall outlet.</li> <li>• If Power Adapter Light is not on, contact the Customer Care Centre for a replacement Power Adapter.</li> </ul>



<p><b>I was setting up the Pet Area and after I turned down the Boundary Control Dial, the Receiver Collar would no longer beep or correct.</b></p>	<ul style="list-style-type: none"> <li>You may have turned the Boundary Control Dial down too quickly, causing the Receiver Collar to go into power-fail mode. This is a safety feature designed to protect your pet when power to the Transmitter goes out. With the Receiver Collar within 3 m of the Transmitter, readjust the Boundary Control Dial as shown in Step 4 and reset the Boundary Zone, making sure to turn the dial down slowly.</li> </ul>
<p><b>My next-door neighbour has an In-Ground Containment System and the Receiver Collar does not activate near their property.</b></p>	<ul style="list-style-type: none"> <li>Your neighbour's In-Ground Fence signal may interfere with the operation of the Receiver Collar preventing activation close to their fence. To minimize the interference, reduce the size of the Pet Area or move the Transmitter away from the In-Ground Containment System.</li> <li>Adjust the Pet Area so that the Receiver Collar activates for at least 1.5 m beyond the reduced Boundary setting when walking towards the In-Ground Containment System.</li> </ul>
<p><b>The Receiver Collar has injured my pet's neck.</b></p>	<p>Failing to follow the important safety information at the front of the Operating and Training Guide has caused pressure ulcers. Some descriptions of advanced pressure ulcers describe the sores as looking like burns on the dog's neck. Be assured that electronic collars do not use enough energy to create electrical burns. The energy in an output pulse is only a few thousandths of a Joule; it is similar in nature to the static pulse that you may feel when getting out of your car. In some cases, pressure ulcers are described as chemical burns. The battery in your Receiver Collar is sealed, in addition, your collar's housing is also sealed. This sealing makes it virtually impossible, without misuse or abuse, for your Receiver Collar battery to leak onto your pet's neck. Please review and follow the important safety information on page 2, and the instructions in Step 6 under the heading "Fit the Receiver Collar".</p>



## Important Recycling Advice

Please respect the Waste Electrical and Electronic Equipment regulations in your country. This equipment must be recycled. At the end of the product life, do not place it in the normal municipal waste system. Please check the regulations in your area or return it to where it was purchased so that it can be placed in our recycling system. If these options are not possible, please contact the Customer Care Centre for further information.

The Receiver Collar for this unit operates on one 3.7 Volt Rechargeable Lithium-Ion battery.

## Compliance

### CE - Europe

This equipment has been tested and found to comply with the EU R&TTE Directive. Before using this equipment outside the EU countries, check with the relevant local R&TTE authority. Unauthorised changes or modifications to the equipment that are not approved by Radio Systems Corporation may violate EU R&TTE regulations, could void the user's authority to operate the equipment, and will void the warranty.

Hereby, Radio Systems Corporation, declares that this Stay + Play Wireless Fence™ is in compliance with the essential requirements and other relevant provisions of Directive 1999/5/EC. The Declaration of Conformity can be found at: [http://www.petsafe.net/customer-care/eu\\_docs.php](http://www.petsafe.net/customer-care/eu_docs.php).

### IC- Canada

This device complies with Industry Canada licence-exempt RSS standard(s). Operation is subject to the following two conditions: (1) this device may not cause interference, and (2) this device must accept any interference, including interference that may cause undesired operation of the device.

### ACMA- Australia

This device complies with the applicable EMC requirements specified by the ACMA (Australian Communications and Media Authority).

# Terms of Use and Limitation of Liability

## 1. Terms of Use

Use of this Product is subject to your acceptance without modification of the terms, conditions and notices contained herein. Use of this Product implies acceptance of all such terms, conditions and notices. If you do not wish to accept these terms, conditions, and notices, please return the Product, unused, in its original packaging and at your own cost and risk to the relevant Customer Care Centre together with proof of purchase for a full refund.

## 2. Proper Use

This Product is designed for use with pets where training is desired. The specific temperament or size/weight of your pet may not be suitable for this Product (please refer to "How the System Works" in this Operating Guide). Radio Systems Corporation recommends that this Product is not used if your pet is aggressive and accepts no liability for determining suitability in individual cases. If you are unsure whether this Product is appropriate for your pet, please consult your veterinarian or certified trainer prior to use. Proper use includes, without limitation, reviewing the entire Operating Guide and any specific Caution statements.

## 3. No Unlawful or Prohibited Use

This Product is designed for use with pets only. This pet training device is not intended to harm, injure or provoke. Using this Product in a way that is not intended could result in violation of Federal, State or local laws.

## 4. Limitation of Liability

In no event shall Radio Systems Corporation or any of its associated companies be liable for (i) any indirect, punitive, incidental, special or consequential damage and/or (ii) any loss or damages whatsoever arising out of or connected with the misuse of this Product. The Purchaser assumes all risks and liability from the use of this Product to the fullest extent permissible by law. For the avoidance of doubt, nothing in this clause 4 shall limit Radio Systems Corporation's liability for human death or personal injury or fraud or fraudulent misrepresentation.

## 5. Modification of Terms and Conditions

Radio Systems Corporation reserves the right to change the terms, conditions and notices governing this Product from time to time. If such changes have been notified to you prior to your use of this Product, they shall be binding on you as if incorporated herein.

# INFORMATIONS IMPORTANTES SUR LA SÉCURITÉ

## Description des termes et symboles utilisés dans ce manuel



Ce symbole est une alerte de sécurité. Il est utilisé pour vous alerter des risques de blessures. Veuillez respecter tous les messages de sécurité qui suivent ce symbole pour éviter tout risque de blessure ou de décès.

### **⚠ AVERTISSEMENT**

**AVERTISSEMENT** indique une situation dangereuse qui, si elle n'est pas évitée, pourrait entraîner la mort ou des blessures graves.

### **ATTENTION**

**ATTENTION**, utilisé sans le symbole d'alerte de sécurité, indique une situation dangereuse qui, si elle n'est pas évitée, pourrait blesser votre animal.

### **AVIS**

**AVIS** indique les pratiques d'utilisation sûre qui ne sont pas relatives aux blessures corporelles.

### **⚠ AVERTISSEMENT**

- Ne peut être utilisé avec des chiens dangereux. N'utilisez pas ce produit si votre chien a tendance à être agressif. Les chiens agressifs peuvent provoquer chez leur maîtres ou autrui des blessures graves ou la mort. Si vous doutez de l'opportunité d'utiliser ce produit avec votre chien, veuillez consulter votre vétérinaire ou un dresseur agréé.
- Risque d'électrocution. Utilisez l'émetteur de clôture à l'intérieur et seulement dans un emplacement sec.

### **ATTENTION**

- Le Stay + Play Wireless Fence™ de PetSafe® n'est PAS une barrière solide. Ce système est conçu pour rappeler à votre chien qu'il doit rester dans le périmètre autorisé via stimulation électrostatique. Il est important de renforcer le dressage de votre animal domestique de manière régulière. Étant donné que le niveau de tolérance de la stimulation électrostatique varie d'un animal à l'autre, Radio Systems Corporation NE PEUT GARANTIR que le système permettra de garder votre animal dans le périmètre dans toutes les situations. Certains animaux domestiques ne peuvent pas être dressés à ne pas traverser ces limites ! Par conséquent, si vous avez des raisons de croire que votre animal peut constituer un danger pour autrui ou pour lui-même, s'il n'est pas gardé à l'intérieur des limites voulues, vous NE DEVEZ PAS vous fier uniquement au système Stay + Play Wireless Fence™ de PetSafe® pour l'y confiner. Radio Systems Corporation NE PEUT être tenu responsable en cas de dommages matériels, de pertes commerciales ou de dommages accidentels causés par un animal s'étant échappé du dispositif.
- Il est important que le collier soit bien ajusté. Un collier porté trop longtemps ou trop serré peut irriter la peau de l'animal. Les effets peuvent aller d'une rougeur aux ulcères de pression ; cette condition est communément appelée une escarre de décubitus.
  - Évitez de laisser le collier sur le chien plus de 12 heures par jour.
  - Si possible, réajustez le collier toutes les 1 à 2 heures.
  - Vérifiez l'ajustement pour éviter une pression excessive ; suivez les instructions de ce manuel.
  - N'attachez jamais de laisse au collier électronique car cela exercerait une pression excessive sur les contacteurs.
  - Lorsque vous utilisez un autre collier avec une laisse, veillez à ce qu'il n'exerce pas de pression sur le collier électronique.
  - Lavez le cou du chien et les contacteurs du collier chaque semaine avec un chiffon humide.
  - Examinez quotidiennement la zone de contact pour détecter toute rougeur ou plaie.
  - En cas de rougeur ou de plaie, arrêtez d'utiliser le collier jusqu'à la guérison.
  - Si les symptômes persistent au-delà de 48 heures, consultez votre vétérinaire.
  - Pour obtenir des informations supplémentaires sur les escarres de décubitus et la nécrose cutanée, consultez notre site Web.

## ATTENTION

Ces précautions vous permettront de garantir la sécurité et le confort de votre animal. Des millions d'animaux n'ont aucun problème à porter les contacteurs en acier inoxydable. Certains sont sensibles à la pression des contacteurs. Après un certain temps, il se peut que votre chien tolère très bien le collier. Si c'est le cas, certaines précautions peuvent être assouplies. Il est important de poursuivre les contrôles quotidiens de la zone de contact. En cas de rougeur ou de plaie, arrêtez d'utiliser le collier jusqu'à la guérison complète de la peau.

- Il peut s'avérer nécessaire de couper les poils dans la zone située autour des contacteurs. Ne rasez jamais le cou de votre chien, car cela risquerait de provoquer des irritations ou une infection.
- Retirez toujours le collier-récepteur avant de tester l'émetteur.
- Votre chien ne doit pas porter le collier-récepteur pendant le test du système. Votre animal risquerait de recevoir une stimulation involontaire.
- La largeur du périmètre du système doit être testée à chaque fois qu'un ajustement est apporté au champ anti-fugue afin d'éviter que votre animal ne reçoive des stimulations involontaires.
- Si vous utilisez un collier et une laisse pour le dressage, il faut vous assurer que le collier supplémentaire n'exerce aucune pression sur les contacteurs.
- Ne jamais désactiver le système quand le collier est sur l'animal. Ceci pourrait activer le collier-récepteur.
- Radio Systems Corporation recommande l'utilisation d'un système d'alimentation sans coupure (UPS) pour votre clôture sans fil. Si jamais l'alimentation électrique était coupée chez vous, votre animal serait sans protection. Les coupures d'électricité ne sont pas toujours prévisibles et l'utilisation d'un UPS vous donne assez de temps pour contenir votre animal.

En de rares occasions, si votre animal se trouve à proximité des limites du périmètre au moment de la coupure électrique, il est possible qu'il reçoive une stimulation. Cette stimulation s'arrête après un délai de 15 secondes. Ceci est dû au fonctionnement du collier : le collier s'active en l'absence de signal de confinement.

Même si les résultats peuvent varier selon les spécifications du fabricant de l'UPS, voici des exemples pour vous permettre de faire votre choix parmi les différents systèmes :

- En utilisant un UPS de 400 kVa, le consommateur peut espérer obtenir 1 heure d'autonomie.
- En utilisant un UPS de 900 kVa, le consommateur peut espérer obtenir 4 heures d'autonomie.

Si l'installation a un périmètre inférieur au périmètre maximum de clôture possible, la durée de l'autonomie n'en sera que plus longue. Avec un périmètre de clôture minimum, la durée de l'autonomie peut être multipliée par deux par rapport à l'installation la plus grande.

## AVIS

- Afin d'éviter toute stimulation accidentelle, une fois les fanions de délimitation en place, veillez à régler le niveau de stimulation électrostatique du collier-récepteur sur 1 (signal sonore seul).
- Ne rechargez pas le collier-récepteur chaque soir. Le fait de recharger les piles trop souvent réduit leur autonomie. Rechargez le collier-récepteur lorsque le voyant lumineux du récepteur clignote en jaune ou lorsque le voyant clignote en rouge.
- Ne posez rien sur l'émetteur et ne couvrez pas les aérations. Ceci pourrait provoquer une surchauffe de l'émetteur et causer une défaillance prématurée de celui-ci.
- Ne placez pas l'émetteur dans un placard ou dans d'autres endroits confinés et non aérés.

Merci d'avoir choisi la marque PetSafe®. Votre relation avec votre animal doit être faite de moments mémorables et d'une complicité mutuelle. Nos produits et nos outils de dressage favorisent la protection, le dressage et l'affection, des éléments essentiels pour garder des souvenirs pour la vie. **Si vous avez des questions sur nos produits ou sur le dressage de votre chien, veuillez contacter notre service clientèle ou visitez notre site web, [www.petsafe.net](http://www.petsafe.net). Pour obtenir une liste des numéros de téléphone du service clientèle, consultez notre site Web, [www.petsafe.net](http://www.petsafe.net).**

Pour bénéficier pleinement de votre garantie, veuillez enregistrer votre article dans les 30 jours sur le site [www.petsafe.net](http://www.petsafe.net). En enregistrant et conservant votre preuve d'achat, vous disposerez de la garantie complète sur le produit. Nous serons également en mesure de vous assister plus efficacement si vous avez besoin d'appeler notre service clientèle. Il est important de souligner que vos informations personnelles ne seront jamais données ni vendues à qui que ce soit. Une description complète de la garantie est disponible sur le site [www.petsafe.net](http://www.petsafe.net).

## Table des matières

Contenu du kit	31
Autres articles dont vous pourriez avoir besoin	31
Fonctionnement du système	32
Définitions	32
<b>Manuel d'utilisation</b>	
Mise en place de l'émetteur	33
Chargement du collier-récepteur	34
Préparation du collier-récepteur	35
Réglage de la zone autorisée à la dimension souhaitée	38
Tableau des portées de l'émetteur	39
Enregistrez vos réglages	39
Installation des fanions de délimitation	39
Ajustement du collier-récepteur	40
<b>Manuel de dressage</b>	
Soyez patient avec votre animal	42
Jour 1 - Apprentissage des limites de la zone autorisée	43
Jours 2 à 4 inclus - Poursuite de l'apprentissage des limites de la zone autorisée	44
Jours 5 à 8 - Phase de distraction	44
Jours 9 à 14 - Surveillance sans laisse	45
Jours 15 à 30 - Surveillance de l'animal	46
Sortie de l'animal hors de la zone autorisée	46
Un sans fil pour la route	46
Accessoires	46
<b>Questions fréquemment posées</b>	47
<b>Dépannage</b>	49
Remarque importante concernant le recyclage	51
Conformité	52
Conditions d'utilisation et limitation de responsabilité	53
Gabarit de montage	160

## Contenu du kit

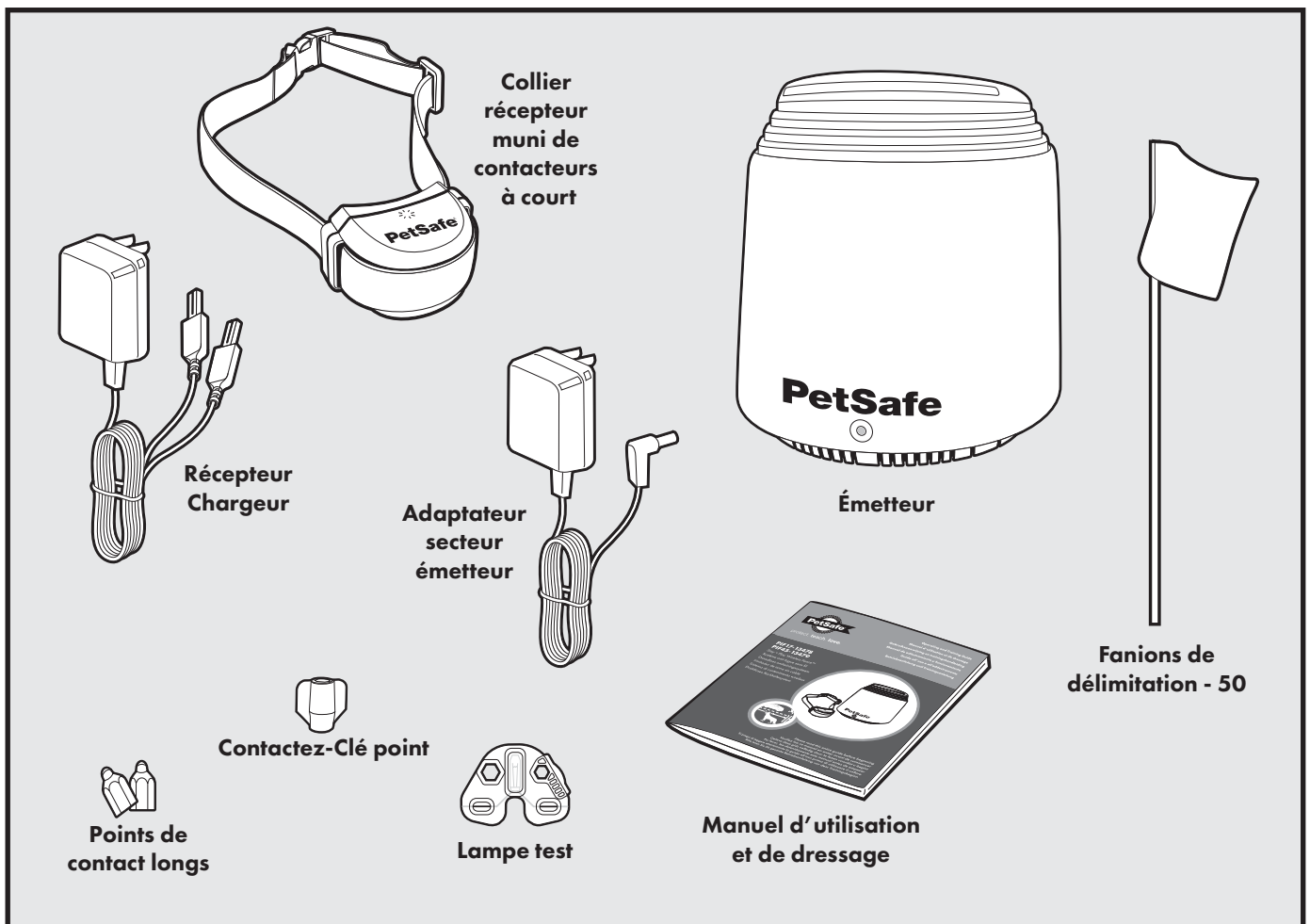

## Autres articles dont vous pourriez avoir besoin

- Tournevis
- Ciseaux
- Briquet
- Foreuse et matériel de montage
- Ruban à mesurer
- Collier non métallique et laisse

## Fonctionnement du système

Le système anti-fuge sans fil Stay + Play Wireless Fence™ de PetSafe® est fiable, confortable et efficace avec tout type d'animaux de compagnie pesant plus de 2,3 kg. Le système fonctionne en transmettant un signal radio jusqu'à 32 mètres dans toutes les directions. La zone autorisée est délimitée de manière temporaire par des fanions de délimitation pour disposer d'un repère visuel lors du dressage. Votre animal porte un collier-récepteur avec des contacteurs touchant son cou. Une fois dressé, il peut alors se déplacer librement dans la zone autorisée. Lorsque votre animal atteint la limite de la zone, le collier-récepteur émet un signal d'avertissement avant d'administrer une stimulation électrostatique par les contacteurs pour obtenir son attention jusqu'à ce qu'il retourne dans la zone autorisée.

## Définitions

**Zone autorisée :** la zone située aux environs de l'émetteur où votre chien peut se déplacer librement.

**Limite de la zone :** un périmètre de 0,6 m à 1 m de large à l'extérieur de la zone autorisée où le collier-récepteur de votre chien commence à émettre un signal sonore et à délivrer une stimulation électrostatique. Cette dernière est administrée dans la limite de la zone et en tout endroit situé au-delà de la zone autorisée. *Remarque : le collier-récepteur est doté d'une fonction d'arrêt de sécurité qui interrompt la stimulation après 15 secondes si votre animal reste en dehors de la zone autorisée.*

**Collier-récepteur :** reçoit le signal radio de l'émetteur.

**Voyant lumineux du récepteur :** indique le niveau

de stimulation sur lequel est réglé le collier-récepteur.

Ce voyant donne également des indications sur l'état de la pile.

**Contacteurs :** administrent la stimulation électrostatique inoffensive lorsque votre animal de compagnie pénètre dans la limite de la zone.

**Bouton de sélection du mode :** met le récepteur hors tension et règle le niveau de stimulation électrostatique que votre chien reçoit à l'extérieur de la zone autorisée.

**Chargeur du récepteur :** recharge les piles contenues dans le collier-récepteur.

**Connecteur d'alimentation du récepteur :** point de branchement pour le chargement des piles du récepteur.

### Collier-récepteur

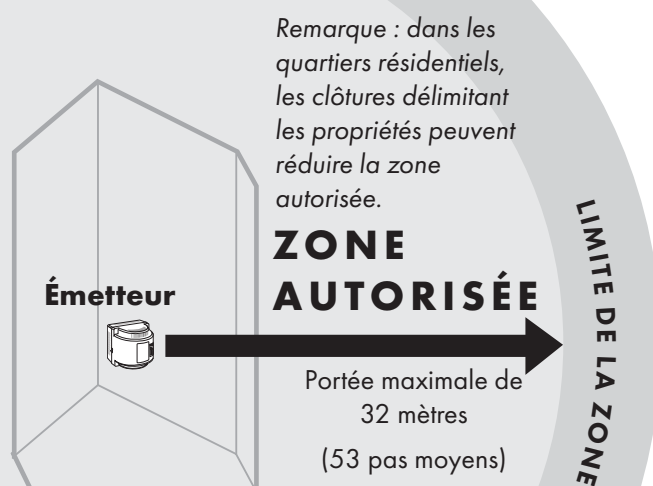
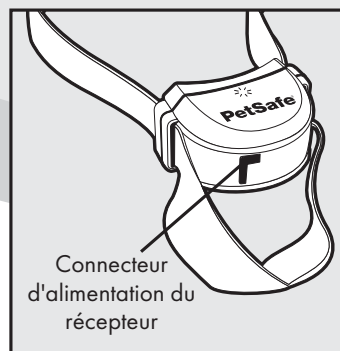
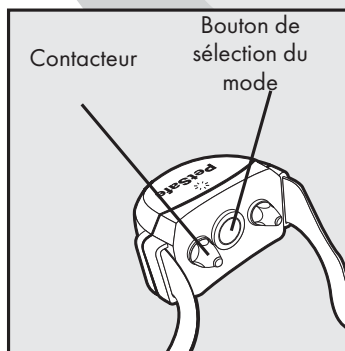
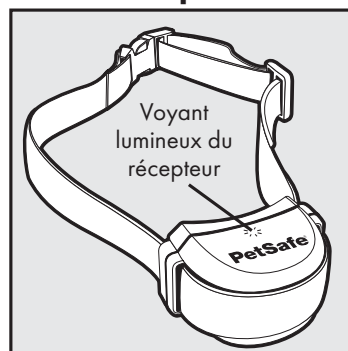



**Émetteur :** émet le signal radio et constitue le centre de la zone autorisée.

**Voyant d'alimentation :** indique que l'émetteur est sous tension.

**Connecteur d'alimentation :** connecteur servant à brancher l'adaptateur de courant à l'émetteur . L'émetteur se branche sur une prise secteur ordinaire.

**Sélecteur de limite du périmètre :** règle la taille selon la taille de zone autorisée désirée. *Remarque : ce réglage est sans effet sur l'intensité de stimulation électrostatique du collier-récepteur.*

**Molette de contrôle du périmètre :** permet de définir la distance entre l'émetteur et la limite de la zone.

*Remarque : le réglage de la molette est sans effet sur l'intensité de stimulation électrostatique du collier-récepteur.*

**Bouton de désactivation d'alarme :** désactive l'alarme de l'émetteur.

### Émetteur

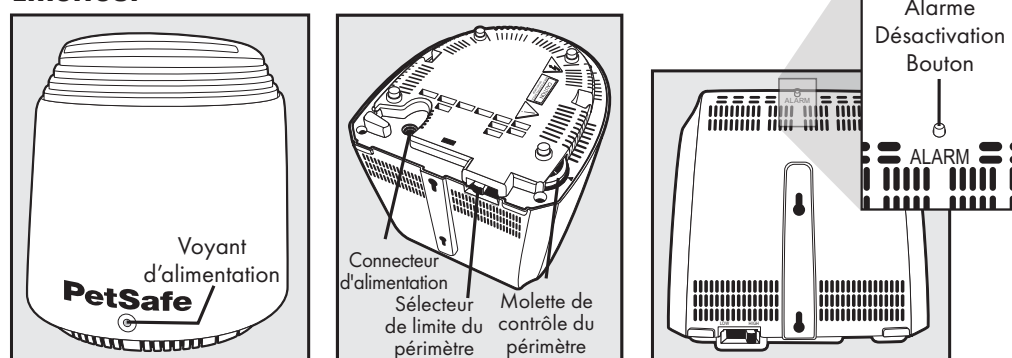

# MANUEL D'UTILISATION

## ÉTAPE 1

### Mise en place de l'émetteur

**Important :** il peut s'avérer nécessaire de déplacer l'émetteur à plusieurs reprises avant de trouver l'emplacement définitif.

L'émetteur se place au centre de la zone autorisée désirée. Installez l'émetteur :

- À au moins 60 cm au-dessus du sol du rez-de-chaussée de votre résidence.
- Dans un endroit sec, bien aéré et abrité.
- Dans une zone où la température ne descend pas en dessous de 0 °C (ex. garage, cave, placard).
- Sur une table non métallique ou au mur (**1A**). Un modèle de montage se trouve à l'arrière de ce guide.

#### AVIS

- Ne posez rien sur l'émetteur et ne couvrez pas les aérations. Ceci pourrait provoquer une surchauffe de l'émetteur et causer une défaillance prématurée de celui-ci.
- Ne placez pas l'émetteur dans un placard ou dans d'autres endroits confinés et non aérés.
- À une distance d'au moins 1 m de tout gros objet métallique, car un tel objet peut réduire la dimension et modifier la forme de la zone autorisée (**1B**). Le fait de placer l'émetteur dans un bâtiment en métal peut réduire la portée maximale du Stay + Play Wireless Fence™.

L'émetteur comprend deux types d'alarme d'avertissement : une alarme de coupure d'alimentation et une alarme de défaillance d'émission.

L'alarme de coupure d'alimentation de l'émetteur émet un signal sonore intermittent indiquant que l'émetteur n'est plus alimenté en énergie. L'alarme de coupure d'alimentation dure jusqu'à 30 minutes. Dans le cas d'une coupure d'alimentation, votre animal n'est plus confiné.

Il existe 3 façons d'éteindre l'alarme de coupure d'alimentation :

1. Branchez l'adaptateur d'alimentation dans une prise secteur en état de fonctionnement.
2. Débranchez l'adaptateur d'alimentation de l'émetteur du connecteur d'alimentation situé à l'arrière de l'émetteur.
3. Appuyez sur le bouton de désactivation d'alarme pendant 5 secondes puis relâchez-le. Trois signaux sonores courts confirment que l'alarme est désactivée.

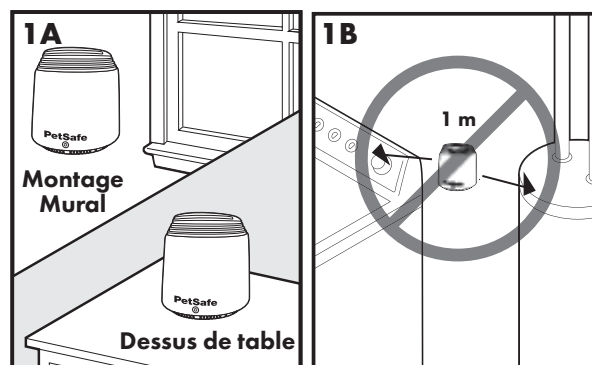

L'alarme de défaillance de l'émission émet un signal sonore continu indiquant un problème au niveau de l'émetteur. Dans ce cas, il se peut que votre animal ne soit plus confiné. Pour remplacer l'émetteur, veuillez contacter notre service clientèle ou visitez notre site [www.petsafe.net](http://www.petsafe.net).

## ÉTAPE 2

### Chargement du collier-récepteur

Le chargeur du collier-récepteur est branché à une prise secteur standard. Le voyant du collier-récepteur s'allume en rouge lorsque le chargeur du récepteur est correctement branché au connecteur d'alimentation du récepteur. Le voyant vire au vert lorsque le récepteur est rechargé. Un élément du circuit de sécurité empêche toute surcharge du collier-récepteur.

Le collier-récepteur se recharge en 2 à 3 heures. Chaque charge peut durer jusqu'à 3 semaines selon la fréquence d'utilisation.

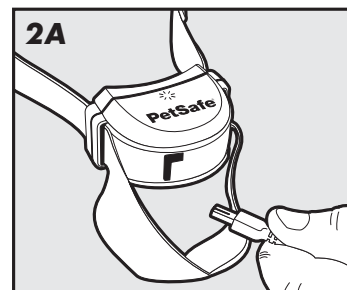

#### AVIS

- Ne rechargez pas le collier-récepteur chaque soir. Les recharges trop fréquentes peuvent avoir un effet négatif. Nous conseillons de ne recharger le collier-récepteur que lorsque le voyant lumineux du récepteur clignote en jaune ou en rouge.

Pour recharger le collier-récepteur, soulevez et faites glisser la sangle à l'avant de l'appareil (2A). Soulevez la protection en plastique afin de permettre l'accès au connecteur d'alimentation du récepteur. La protection en plastique doit rester attachée au collier-récepteur. Branchez le chargeur du collier-récepteur au connecteur d'alimentation du récepteur situé sur le collier-récepteur. Le connecteur d'alimentation du récepteur et le chargeur du récepteur sont conçus pour ne s'adapter que dans un sens. Ne pas forcer la connexion.

## ÉTAPE 3

### Préparation du collier-récepteur

Votre collier-récepteur est équipé de contacteurs courts. Utiliser des contacteurs longs avec les animaux à poil long ou épais. Serrez les contacteurs en utilisant la clé pour contacteurs (**3A**). Vérifiez une fois par semaine que les contacteurs sont bien serrés.

### Mise en marche du collier-récepteur

Appuyez sur le bouton de sélection du mode et gardez-le enfoncé pendant 5 secondes (**3B**). Le voyant lumineux vert, jaune ou rouge du récepteur s'allume pendant 5 secondes (**3C**) pour indiquer l'état de la pile, puis le voyant lumineux rouge du récepteur clignote indiquant les paramètres de niveau de stimulation électrostatique.

### Mise hors tension du collier-récepteur

Appuyez sur le bouton sélection du mode et gardez-le enfoncé pendant 5 secondes. Le voyant lumineux rouge du récepteur s'allume durant cette période. Le voyant lumineux rouge du récepteur s'éteint et tous les voyants lumineux du récepteur restent éteints indiquant que l'appareil est hors tension.

Pour rallonger la durée entre chaque recharge du collier-récepteur, éteignez le collier-récepteur quand il n'est pas utilisé.

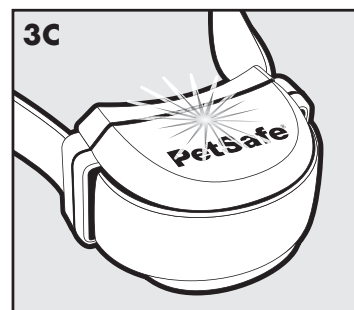
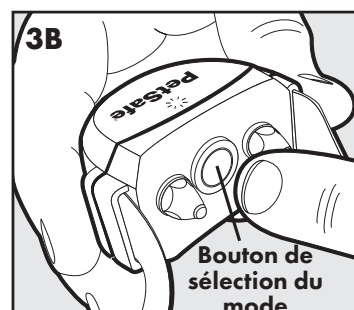
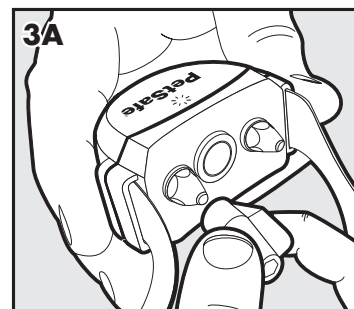

EN

FR

NL

ES

IT

DE

## Indicateurs du collier-récepteur

Le voyant lumineux et l'alarme sonore du récepteur sont utiles pour vérifier l'état de la pile et le type de stimulation. Référez-vous au tableau concernant les indicateurs d'état du collier-récepteur situé ci-dessous pour comprendre le fonctionnement des voyants et des alarmes d'état du collier-récepteur.

Au cours d'un fonctionnement normal, le voyant lumineux du récepteur clignote 4 à 5 secondes indiquant l'état de la pile comme dans le tableau ci-dessous.

<b>Tableau d'indicateurs d'état du collier-récepteur</b>		
<b>Voyant d'état</b>	<b>Signal sonore de l'alarme</b>	<b>Situation</b>
<b>Lorsqu'il est branché dans le chargeur du récepteur</b>		
Rouge fixe	Pas de signal sonore	Chargement en cours
Vert fixe	Pas de signal sonore	Charge terminée
Pas de lumière		Échec de la recharge, contactez le service clientèle
<b>Après retrait du chargeur du récepteur</b>		
Vert, jaune ou rouge continu (5 secondes)	Pas de signal sonore	Indication sur l'autonomie de la pile. Se produit immédiatement après avoir débranché le chargeur du collier-récepteur
<b>État de charge de la pile utilisée</b>		
Vert clignotement lent (toutes les 4 à 5 secondes)	Pas de signal sonore	Charge de la batterie du collier de 100% à 60%
Jaune clignotement lent (toutes les 4 à 5 secondes)	Pas de signal sonore	Charge de la batterie du collier de 60% à 20%
Rouge clignotement lent (toutes les 4 à 5 secondes)	Pas de signal sonore	Charge de la batterie du collier égale ou inférieure à 20%, rechargez immédiatement
<b>État d'activation du récepteur</b>		
Vert clignotement rapide (3 clignotements par seconde)	Signal sonore d'avertissement	Signal sonore d'avertissement
Rouge clignotement rapide (3 clignotements par seconde)	Signal sonore durant la stimulation électrostatique	Stimulation électrostatique en cours jusqu'à 15 secondes
Vert continu (10 secondes)	Pas de signal sonore	Protection contre la stimulation excessive ; collier bloqué pendant 10 secondes

## Réglage du niveau de stimulation électrostatique

Lisez bien toutes les étapes, indiquées ci-dessous, avant d'essayer de régler le niveau de correction électrostatique. Référez-vous aux indications sur les fonctions et les réponses, du tableau ci-dessous, pour des conseils sur le réglage du niveau de stimulation électrostatique qui correspond le mieux à votre animal.

1. Appuyez sur le bouton de sélection du mode et relâchez-le (**3B**) quand le voyant lumineux du récepteur s'allume en rouge (**3C**).
2. Le voyant lumineux du récepteur clignote plusieurs fois en rouge pour indiquer le niveau de stimulation électrostatique.
3. Vous pouvez augmenter le niveau de stimulation électrostatique en appuyant sur le bouton de sélection de mode et en le relâchant dans les 5 secondes qui suivent la série de clignotements précédents.

Les niveaux de stimulation électrostatique augmentent en puissance de 1 à 6. Lorsque vous appuyez sur le bouton de réglage du niveau de stimulation alors que le niveau est réglé sur 6, le collier-récepteur retourne au niveau 1.

**Tableau de fonctions et réponses**

État du voyant lumineux	Niveau de stimulation électrostatique	Fonction du collier-récepteur	Tempérament de l'animal
1 clignotement rouge	1	Pas de stimulation électrostatique, signal sonore seul	Mode de dressage initial
2 clignotements rouges	2	Stimulation électrostatique faible	Timide
3 clignotements rouges	3	Stimulation électrostatique moyenne à faible	Timide ou dans la moyenne
4 clignotements rouges	4	Stimulation électrostatique moyenne	Énergie dans la moyenne
5 clignotements rouges	5	Stimulation électrostatique moyenne à élevée	Dans la moyenne ou très énergique
6 clignotements rouges	6	Stimulation électrostatique élevée	Très énergique

## Protection contre la stimulation excessive

Si jamais votre animal entre dans la limite de la zone ou n'importe où au-delà de la zone autorisée, cette fonction limite la stimulation électrostatique à 15 secondes. Alors que le système bloque l'administration d'une nouvelle stimulation électrostatique, le voyant vert reste allumé pendant 10 secondes.

Dans le cas improbable où votre animal quitte la zone autorisée, il ne recevra pas de stimulation électrostatique à son retour dans la zone autorisée.

## ÉTAPE 4

### Réglage de la zone autorisée à la dimension souhaitée

Veillez à ce que la zone autorisée se trouve dans les limites de votre propriété (4A). Commencez toujours par délimiter la limite de la zone à la distance la plus rapprochée de l'émetteur. Réglez le sélecteur de limite du périmètre sur « élevé » pour les limites de zone supérieures à 13,5 m de distance de l'émetteur. Pour les limites de zone inférieures à cette distance, réglez le sélecteur de limite du périmètre sur « faible ».

#### Instructions relatives à la clé multifonctions

1. Vérifiez que la pile du collier-récepteur est correctement installée. Réglez le niveau de stimulation électrostatatique à 2 ou plus.
2. Maintenez les contacts de la clé multifonctions contre les contacteurs (4B).
3. Marchez vers la limite de la zone en tenant le collier-récepteur à hauteur du cou de votre animal (4E) jusqu'à ce que la clé multifonctions clignote (4F).

Conservez la clé multifonctions pour effectuer d'autres tests à l'avenir.

*Remarque : si votre voisin possède un système anti-fugue enfoui (In-Ground), veuillez vous référer au paragraphe Dépannage (page 49).*

Pour agrandir la zone autorisée, assurez-vous que le sélecteur de limite de périmètre est positionné sur « élevé » et que la molette de contrôle du périmètre est réglée sur « 8 » (4C et 4D). Branchez l'adaptateur d'alimentation dans le connecteur d'alimentation puis dans la prise secteur.

#### Méthode à deux personnes

Tenez le collier-récepteur à hauteur du cou de votre animal (4E) avec le logo PetSafe® dirigé dans la direction opposée à l'émetteur. Marchez jusqu'à la limite de la zone autorisée. Dos à l'émetteur, tenez le collier-récepteur au bord de la zone autorisée désirée (4F).

En commençant avec la molette de contrôle du périmètre en position « 8 », demandez à une deuxième personne de tourner LENTEMENT la molette vers les positions inférieures. Lorsque le collier-récepteur émet un signal sonore, dites à cette personne d'arrêter de tourner la molette. Enregistrez vos paramètres pour un usage ultérieur.

#### Méthode à une personne

Mesurez la distance la plus courte entre la limite de la zone désirée et l'émetteur. Trouvez la distance correspondante sur le tableau des portées de l'émetteur à la page 39 et réglez le sélecteur de limite de périmètre et la molette de contrôle du périmètre. Maintenez les contacts de la clé multifonctions contre les contacteurs (4B). Apportez le collier-récepteur jusqu'à la limite de la zone en orientant le logo en direction opposée à l'émetteur et en dirigeant les contacteurs vers le haut (4E). Maintenez le

collier-récepteur à hauteur du cou de votre animal (4F) jusqu'à ce que le collier émette un signal sonore et que la clé multifonctions clignote. Si le collier-récepteur émet un signal sonore avant ou au-delà de la limite de la zone désirée, retournez à l'émetteur et réglez la molette de contrôle du périmètre. Répétez cette procédure jusqu'à ce que le collier-récepteur émette le signal sonore à l'endroit prévu. Enregistrez vos paramètres sur la page 39, pour vos références futures.

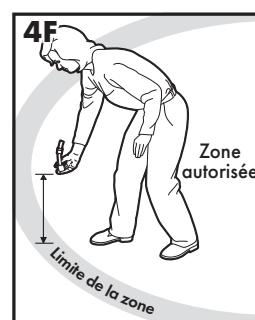
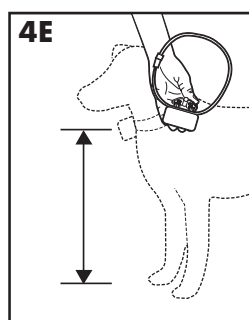
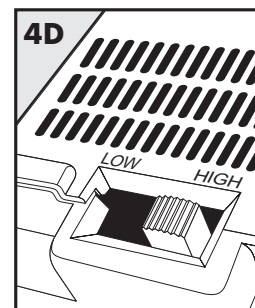
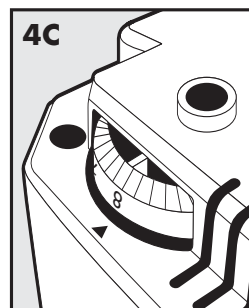
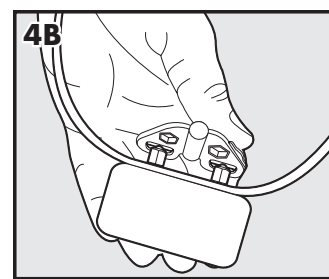
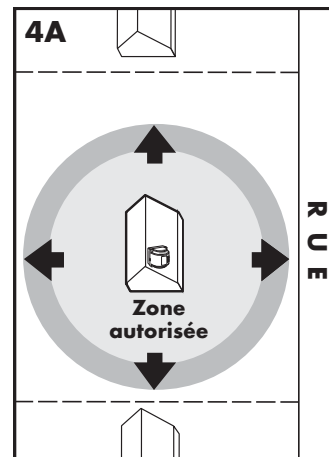

## Tableau des portées de l'émetteur

(Remarque : ces distances sont approximatives)

Position de la molette de contrôle du périmètre	Sélecteur de limite du périmètre BAS	Sélecteur de limite du périmètre ÉLEVÉ
1	5 m	11 m
2	6 m	12 m
3	7 m	15 m
4	8 m	17 m
5	9 m	20 m
6	11 m	25 m
7	13 m	29 m
8	14 m	32 m

## Enregistrez vos réglages

	Réglage final du sélecteur de limite du périmètre (ÉLEVÉ ou BAS)	Position finale de la molette de contrôle du périmètre (1-8)	Niveau de stimulation électrostatique de l'émetteur (1-6)
Résidence			
Camping			
Vacances			
Autre			

## ÉTAPE 5

### Installation des fanions de délimitation

Les fanions de délimitation servent à rappeler visuellement à votre animal où se trouve la limite de la zone. Le collier-récepteur s'active à une distance de 0,6 m à 1 m des fanions de délimitation.

1. Tout en utilisant la clé multifonctions avec le niveau de stimulation électrostatique réglé sur 2 au minimum, tenez le collier-récepteur à hauteur du cou de votre animal avec le logo PetSafe® dirigé dans la direction opposée à l'émetteur.
2. Marchez vers la limite de la zone jusqu'à ce que le collier-récepteur émette un signal sonore et que la clé multifonctions clignote (**5A**).
3. Placez un fanion de délimitation au sol (**5B**).
4. Retournez dans la zone autorisée jusqu'à ce que le collier arrête de sonner.
5. Répétez cette opération sur tout le pourtour de la limite de la zone jusqu'à ce qu'elle soit marquée tous les 3 mètres par des fanions de délimitation.

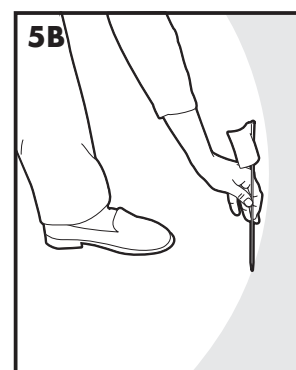

Les fanions de délimitation peuvent être placés à divers endroits dans la limite de la zone et ne pas être alignés. La limite de la zone est large de 0,6 m à 1 m.

## ÉTAPE 6

### Ajustement du collier-récepteur

**Important :** il est important que le collier-récepteur soit bien ajusté pour garantir son bon fonctionnement. Les contacteurs doivent être directement en contact avec la peau de votre animal, au niveau de la partie inférieure du cou.

**ATTENTION** Veuillez lire et respecter les consignes décrites dans ce manuel. Il est important que le collier soit bien ajusté. Un collier porté trop longtemps ou trop serré peut irriter la peau de l'animal. Les effets peuvent aller d'une rougeur aux ulcères de pression ; cette condition est communément appelée une escarre de décubitus.

- Évitez de laisser le collier sur le chien plus de 12 heures par jour.
- Si possible, repositionnez le collier sur le cou de votre animal toutes les 1 à 2 heures.
- Vérifiez l'ajustement pour éviter une pression excessive ; suivez les instructions de ce manuel.
- N'attachez jamais de laisse au collier électronique car cela exercerait une pression excessive sur les contacteurs.
- Lorsque vous utilisez un autre collier avec une laisse, veillez à ce qu'il n'exerce pas de pression sur le collier électronique.
- Lavez le cou du chien et les contacteurs du collier chaque semaine avec un chiffon humide.
- Examinez quotidiennement la zone de contact pour détecter toute rougeur ou plaie.
- En cas de rougeur ou de plaie, arrêtez d'utiliser le collier jusqu'à la guérison.
- Si l'irritation persiste au-delà de 48 heures, consultez votre vétérinaire.
- Pour obtenir des informations supplémentaires sur les escarres de décubitus et la nécrose cutanée, consultez notre site Web.

Ces précautions vous permettront de garantir la sécurité et le confort de votre animal. Des millions d'animaux n'ont aucun problème à porter les contacteurs en acier inoxydable. Certains sont sensibles à la pression des contacteurs. Après un certain temps, il se peut que votre chien tolère très bien le collier. Si c'est le cas, certaines précautions peuvent être assouplies. Il est important de poursuivre les contrôles quotidiens de la zone de contact. En cas de rougeur ou de plaie, arrêtez d'utiliser le collier jusqu'à la guérison complète de la peau.

Il peut s'avérer nécessaire de couper les poils de votre chien dans zone située autour des contacteurs. Ne rasez jamais le cou de votre chien, car cela risquerait de provoquer des irritations ou une infection.

Pour que le collier soit bien ajusté, veuillez suivre les étapes ci-dessous :

1. Assurez-vous que l'émetteur n'est pas branché et que le récepteur est hors tension.
2. Votre animal doit être en position debout (**6A**).
3. Pour que le signal d'avertissement soit plus facile à entendre, placez le collier-récepteur sur votre animal avec le côté logo PetSafe® du récepteur orienté vers la gueule de votre animal.
4. Centrez les contacteurs sous le cou de votre animal pour qu'ils touchent sa peau. Si votre animal a un pelage long ou épais, utilisez les contacteurs longs pour qu'ils puissent passer à travers ses poils.

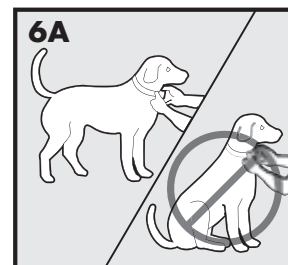

**ATTENTION** Il peut s'avérer nécessaire de couper les poils dans la zone située autour des contacteurs. Ne rasez jamais le cou de votre chien, car cela risquerait de provoquer des irritations ou une infection.



5. Vérifiez que le collier-récepteur est bien ajusté et que vous pouvez passer un doigt entre le contacteur et le cou de votre animal. Le collier doit être bien serré mais sans excès (**6B**).
6. Laissez votre animal porter le collier pendant quelques minutes, puis contrôlez à nouveau l'ajustement. Lorsque votre animal s'est habitué au collier-récepteur, vérifiez encore s'il est bien ajusté.
7. Coupez le collier à la taille voulue (**6C**) :
  - a. Marquez la longueur souhaitée du collier-récepteur avec un crayon. Prévoyez une longueur suffisante si votre animal n'a pas encore atteint sa taille adulte ou si son poil s'épaissit en hiver.
  - b. Enlevez le collier-récepteur de votre animal et coupez l'excédent.
  - c. Avant de replacer le collier-récepteur sur votre animal, soudez le bord coupé en appliquant une flamme sur la partie effilochée.

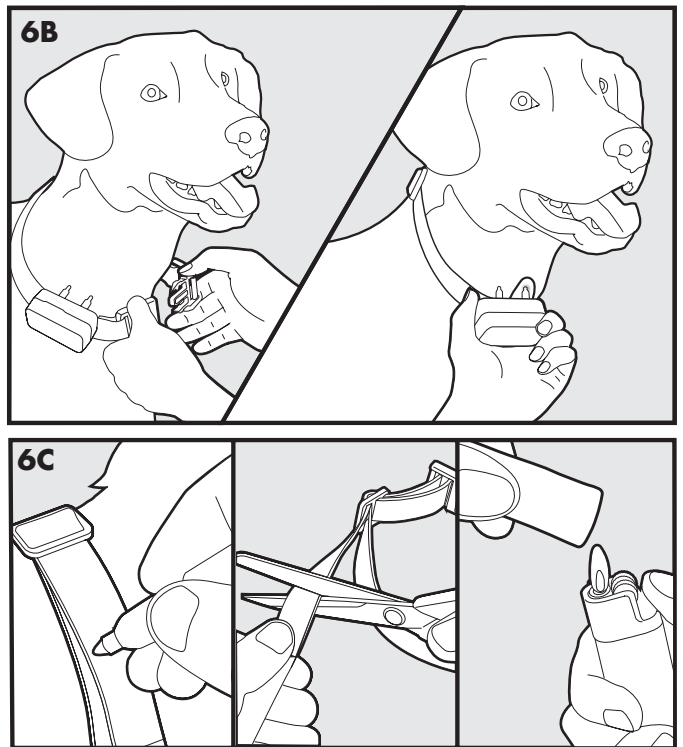

## Pour reposer la boucle du collier

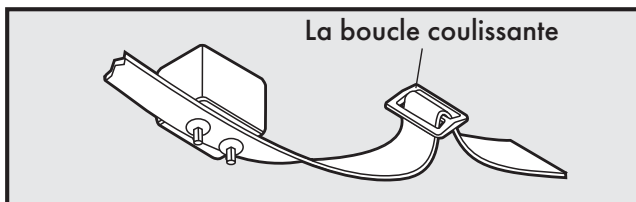

La boucle coulissante empêche le collier de se desserrer autour du cou de l'animal.

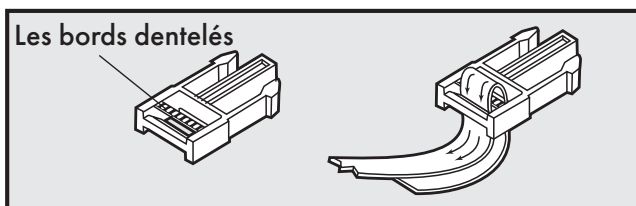

Les bords dentelés doivent être dirigés vers le haut ; le collier se desserrera s'il n'est pas correctement enfilé dans la boucle.

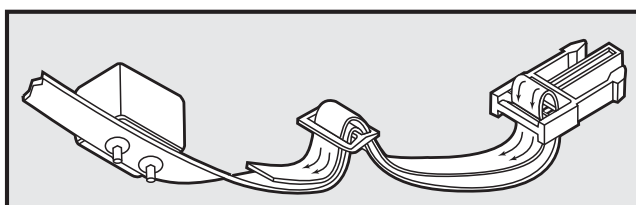

# MANUEL DE DRESSAGE

## Soyez patient avec votre animal

**Important :** le dressage approprié de votre animal est essentiel à la réussite du Stay + Play Wireless Fence™ PetSafe®. Lisez cette section dans son intégralité avant de commencer le dressage de votre animal. Souvenez vous que le Stay + Play Wireless Fence™ de PetSafe® n'est pas une barrière solide.

- Amusez-vous avec votre animal pendant le dressage. Le dressage doit être amusant, juste, ferme et cohérent.
- Dressez-le pendant 10 à 15 minutes à chaque fois. N'essayez pas d'en faire trop, trop vite. Des sessions brèves et fréquentes donnent de meilleurs résultats que de longues sessions espacées.
- Nous suggérons une période minimale de dressage de 14 jours. Selon votre animal et ses capacités d'apprentissage, le dressage peut prendre plus ou moins de temps.
- Si votre animal semble tendu, ralentissez le programme de dressage, ajoutez des journées de dressage ou augmentez la durée de jeu avec votre animal dans la zone autorisée. Le stress peut se matérialiser sous diverses formes :
  - votre animal tire sur sa laisse en direction de la maison
  - oreilles rabattues
  - queue basse
  - corps rabaisé
  - mouvements nerveux/frénétiques ou raidissement du corps de l'animal
- À la fin de chaque session de dressage, votre animal doit se montrer parfaitement à l'aise à proximité des fanions de délimitation. Terminez chaque séance en jouant au moins 5 minutes à moins de 3 m de ces fanions.
- Terminez chaque séance de dressage sur une note positive, en vous montrant très encourageant et en jouant.
- Enlevez le collier-récepteur à la fin de chaque séance de dressage.
- Vous devez confiner votre animal par un autre moyen pendant la période de dressage.
- Pendant le dressage, si vous devez emmener votre animal en dehors de la zone autorisée, enlevez le collier et portez l'animal ou transportez-le en voiture hors de la zone autorisée.
- Même s'il vous semble que votre animal réagit bien au dressage, effectuez ce dernier dans son intégralité. Le renforcement est important !

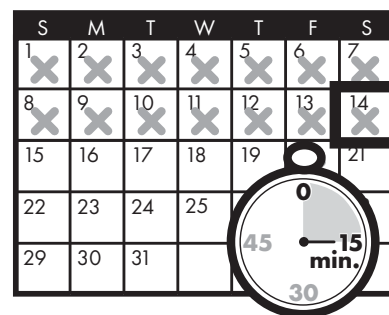

# PHASE 1

## Jour 1 - Apprentissage des limites de la zone autorisée

### Mode d'entraînement avec signal sonore seul

Effectuez trois sessions lors du premier jour, chaque session durant entre 10 et 15 minutes.

#### Objectif :

Votre animal doit apprendre que les fanions de délimitation et le signal d'avertissement du collier-récepteur définissent la nouvelle zone autorisée.

#### Préparatifs :

- Réglez le niveau de stimulation électrostatique du collier-récepteur à 1 (signal sonore seul).
- Mettez un autre collier, non métallique, PAR-DESSUS le collier-récepteur et attachez-y une longe.

**ATTENTION** Vérifiez que le collier supplémentaire ne fait pas pression sur les contacteurs.

- Prenez de petits biscuits pour le récompenser.
- Prenez également son jouet préféré.

#### Étapes :

1. Commencez à marcher avec votre animal en laisse dans la zone autorisée. Encouragez calmement votre animal.
2. Dirigez-vous vers les fanions de délimitation (**1A**). Continuez à vous montrer content.
3. En contrôlant votre animal avec la longe, marchez vers les fanions de délimitation. Au moment où votre animal pénètre dans la limite de la zone, le collier-récepteur commence à émettre un signal sonore (**1B**). Laissez-le dans la limite de la zone pendant 2 secondes avant de le tirer gentiment à nouveau jusque dans la zone autorisée (**1C**). Félicitez-le et offrez-lui une friandise dès qu'il retourne dans la zone autorisée, même si vous l'avez aidé avec la longe.
4. Renouvelez cette opération au même fanion de délimitation jusqu'à ce que votre animal ne veuille plus entrer dans la limite de la zone.
5. Essayez de couvrir 3 à 4 fanions par séance. Veillez à ce que cet apprentissage soit AMUSANT ! Félicitez votre animal s'il refuse vigoureusement d'aller dans la limite de la zone.

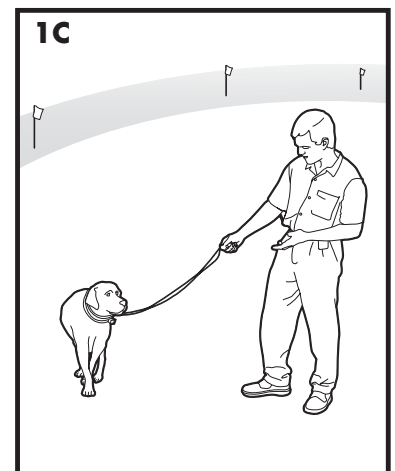
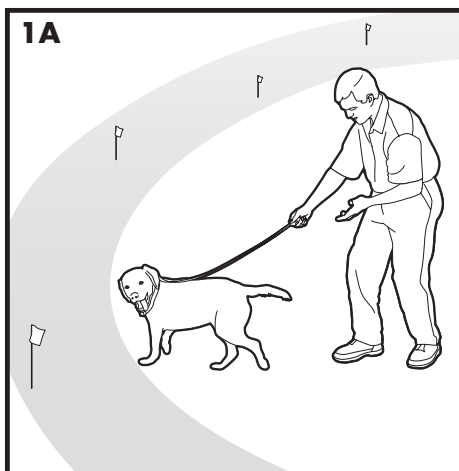

## PHASE 2

### Jours 2 à 4 inclus - Poursuite de l'apprentissage des limites de la zone autorisée

#### Introduction de la stimulation électrostatique

Effectuez trois sessions par jour, chacune durant entre 10 et 15 minutes.

##### **Objectif :**

Apprendre à votre animal à rester dans la zone autorisée et à en respecter les limites.

##### **Préparatifs :**

- Réglez le niveau de stimulation électrostatique du collier-récepteur sur le niveau 2.
- Mettez un autre collier, non métallique, PAR-DESSUS le collier-récepteur et attachez-y une longe.

**ATTENTION** Vérifiez que le collier supplémentaire ne fait pas pression sur les contacteurs.

- Prenez de petits biscuits pour le récompenser.
- Prenez également son jouet préféré.

##### **Étapes :**

1. Répétez les étapes 1 à 5 de la phase 1.
2. Si votre animal ne réagit pas à la stimulation électrostatique, vérifiez l'ajustement du collier-récepteur conformément à l'étape 6 (page 40).
3. Si le collier-récepteur est correctement ajusté et que votre animal ne réagit pas à la stimulation électrostatique, augmentez le niveau de stimulation électrostatique d'1 niveau. Observez les petites réactions initiales de votre animal, par exemple s'il dresse les oreilles, tourne la tête ou dirige son regard vers le sol.
4. Restez aux mêmes fanions de délimitation jusqu'à ce que votre animal résiste à l'approche de la limite de la zone.

## PHASE 3

### Jours 5 à 8 - Phase de distraction

Faites chaque jour trois séances de dressage de 10 à 15 minutes.

##### **Objectif :**

Apprendre à votre animal à rester dans la zone autorisée en présence de distractions en dehors de cette zone.

##### **Préparatifs :**

- Réglez le niveau de stimulation électrostatique du collier-récepteur sur le niveau 2 ou plus selon la réaction de votre animal lors des jours 2 à 4.
- Mettez un autre collier, non métallique, PAR-DESSUS le collier-récepteur et attachez-y une longe.

**ATTENTION** Vérifiez que le collier supplémentaire ne fait pas pression sur les contacteurs.

- Prenez de petits biscuits pour le récompenser.
- Prenez également son jouet préféré.
- Créez des distractions pour attirer votre animal dans la limite de la zone :
  - demandez à un membre de la famille de passer dans la zone autorisée et d'en sortir.
  - lancez une balle en dehors de la zone autorisée.
  - demandez à un voisin de marcher avec son chien en dehors de la zone autorisée.
- Augmentez progressivement le niveau de distraction. **N'incitez jamais votre animal, en l'encourageant ou en l'appelant, à sortir de la zone autorisée.**

### Étapes :

1. En contrôlant votre animal avec la longe, présentez-lui la distraction.
2. Si votre animal n'avance pas vers la distraction, félicitez-le et donnez-lui un biscuit.
3. Si votre chien réagit à la distraction, laissez-le se rendre dans la limite de la zone.
4. Faites revenir votre animal dans la zone autorisée si celui-ci n'y revient pas après 2 secondes.
5. Complimentez et récompensez votre animal chaque fois qu'il revient dans la zone autorisée, avec ou sans votre intervention.
6. Répétez le processus avec différentes distractions. Utilisez d'autres membres de votre famille.
7. Si votre animal ne réagit pas à la stimulation électrostatique, vérifiez l'ajustement du collier-récepteur conformément à l'étape 6 (page 40).
8. Si le collier-récepteur est correctement ajusté et que votre animal ne réagit pas à la stimulation électrostatique, augmentez le niveau de stimulation électrostatique d'1 niveau.

## PHASE 4

### Jours 9 à 14 - Surveillance sans laisse

Commencez par des séances de 10 à 15 minutes et augmentez progressivement la durée jusqu'à plus d'une heure.

Votre animal est prêt pour cette étape uniquement lorsqu'il évite de manière nette la limite de la zone, quelles que soient les distractions et les tentations. Pendant cette étape, ne laissez pas votre animal sans surveillance.

#### Objectif :

Donner à votre animal l'occasion de bouger librement dans la zone autorisée.

#### Préparatifs :

Réglez le collier-récepteur sur le niveau convenant le mieux à votre animal en fonction de sa taille et de son tempérament.

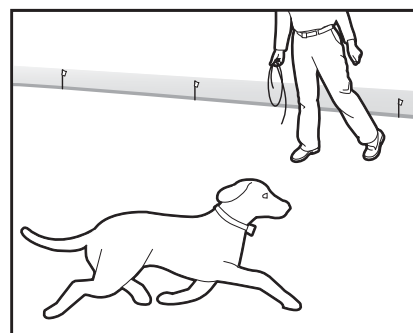

### Étapes :

1. Entrez dans la zone autorisée avec votre animal après lui avoir mis le collier-récepteur.
2. Marchez et jouez avec votre animal, en restant toujours dans la zone autorisée.
3. Occupez-vous à faire quelque chose d'autre tout en regardant la réaction de votre animal.

## PHASE 5

### Jours 15 à 30 - Surveillance de l'animal

Votre chien peut maintenant courir ! Surveillez-le à intervalles réguliers.

*Remarque : lorsque vous jugez que le dressage de votre animal est terminé, enlevez tous les 4 jours un fanion de délimitation sur deux, jusqu'à ce que tous les fanions aient disparu. Rangez les fanions en vue de pouvoir les réutiliser plus tard.*

### Sortie de l'animal hors de la zone autorisée

**Important :** enlevez le collier-récepteur et laissez-le dans la zone autorisée.

Une fois que votre animal aura appris à reconnaître la limite de la zone, il hésitera à la franchir pour partir en promenade ou en voiture.

**Option 1 :** remplacez le collier-récepteur par un collier ordinaire. Faites monter votre animal dans une voiture stationnée dans la zone autorisée et conduisez hors de cette zone.

**Option 2 :** remplacez le collier-récepteur par un collier ordinaire. Marchez avec votre animal hors de la zone autorisée tout en lui donnant un ordre tel que « OK » à un endroit particulier de cette zone (au bout du chemin d'entrée, en arrivant au trottoir, etc.). Quittez toujours la zone autorisée à cet endroit après avoir mis une laisse à l'animal de manière à ce que, dans son esprit, sa sortie de la zone autorisée soit toujours associée au port d'une laisse, à cet emplacement particulier et à la présence de quelqu'un. Au début, il se peut que vous deviez convaincre votre animal de quitter la zone autorisée à l'aide de friandises et de vifs encouragements.

*Remarque : vous pouvez aussi porter votre animal hors de la zone autorisée.*

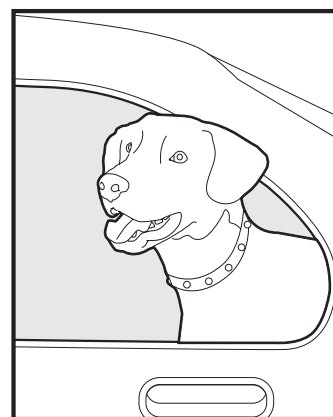

### Un sans fil pour la route

Votre Stay + Play Wireless Fence™ de PetSafe® est entièrement portable. Suivez les procédures de mise en place (étapes 1 à 4) où que vous soyez, pour contrôler les déplacements de votre animal. Établissez de nouveau une zone autorisée et marquez-en le périmètre à l'aide des fanions de délimitation, afin que votre animal sache où se trouve les limites de la zone qui lui est réservée.

*Remarque : si vous tentez de définir la zone depuis l'intérieur d'un bâtiment métallique ou d'un véhicule, la dimension de la zone autorisée pourrait être réduite. Veillez à retirer la pile du collier-récepteur avant d'éteindre l'émetteur. Si vous désirez mettre l'émetteur sous tension depuis une voiture ou toute autre source de courant continu, utilisez un convertisseur cc-ca homologué pour 50 watts ou plus.*

### Accessoires

Pour vous procurer des accessoires supplémentaires pour votre Stay + Play Wireless Fence™ PetSafe®, visitez notre site web [www.petsafe.net](http://www.petsafe.net) pour trouver un détaillant près de chez vous et pour obtenir la liste des numéros de téléphone des services clientèles de votre région.

# Questions fréquemment posées

<p><b>Quel âge doit avoir mon animal pour pouvoir commencer le dressage avec le Stay + Play Wireless Fence™ PetSafe® ?</b></p>	<ul style="list-style-type: none"> <li>Étant donné que les animaux sont tous différents, le dressage avec ce dispositif peut commencer dès que votre animal peut apprendre les ordres de base comme « assis » ou « attends ». Ce système ne doit être utilisé qu'avec des animaux âgés de plus de 6 mois. Si votre animal est blessé ou éprouve des difficultés à se déplacer, veuillez contacter votre vétérinaire ou un dresseur professionnel avant toute utilisation.</li> </ul>
<p><b>Le collier-récepteur est-il étanche ?</b></p>	<ul style="list-style-type: none"> <li>Oui.</li> </ul>
<p><b>Le Système anti-fugue sans fil PetSafe®, Wireless Pet Containment System™, peut-il couvrir un cercle de diamètre supérieur à 64 m ?</b></p>	<ul style="list-style-type: none"> <li>Vous pouvez utiliser un autre émetteur sans fil dépassant les limites d'au moins 2 à 3 m pour obtenir une zone autorisée plus importante.</li> </ul>
<p><b>Un jardin vallonné a-t-il un effet sur la zone autorisée ?</b></p>	<ul style="list-style-type: none"> <li>L'émetteur transmet un signal d'une portée de 32 mètres dans toutes les directions. Un jardin vallonné peut faire apparaître votre zone autorisée plus petite ou plus grande que prévu. Envisagez de repositionner l'émetteur pour optimiser la zone autorisée.</li> </ul>
<p><b>Est-il possible d'utiliser plus d'un collier-récepteur avec le Stay + Play Wireless Fence™ ?</b></p>	<ul style="list-style-type: none"> <li>Oui. Il n'y a aucune limite au nombre d'animaux de compagnie contrôlés par le Stay + Play Wireless Fence™. Vous devez vous procurer un collier supplémentaire pour chaque animal. Contactez le Service clientèle ou consultez notre site web à l'adresse <a href="http://www.petsafe.net">www.petsafe.net</a> pour connaître l'adresse du revendeur le plus proche de chez vous.</li> </ul>
<p><b>Le Stay + Play Wireless Fence™ empêche-t-il les autres chiens de venir dans mon jardin ?</b></p>	<ul style="list-style-type: none"> <li>Non. Ce système sans fil n'a d'effet que sur les animaux qui portent le collier-récepteur.</li> </ul>
<p><b>Y a-t-il un émetteur à télécommande manuelle compatible avec le collier-récepteur du Stay + Play Wireless Fence™ ?</b></p>	<ul style="list-style-type: none"> <li>Non. Il faut vous procurer un système de dressage à distance distinct. Contactez le service clientèle ou consultez notre site web à l'adresse <a href="http://www.petsafe.net">www.petsafe.net</a> pour connaître l'adresse du revendeur le plus proche de chez vous.</li> </ul>
<p><b>Y a-t-il un collier-récepteur plus petit ou un autre collier-récepteur compatible avec l'émetteur sans fil ?</b></p>	<ul style="list-style-type: none"> <li>Non. Contactez notre Service clientèle ou visitez notre site web à l'adresse <a href="http://www.petsafe.net">www.petsafe.net</a> pour obtenir des solutions et idées supplémentaires.</li> </ul>
<p><b>Où puis-je m'adresser pour obtenir des réponses à mes questions ou pour obtenir des pièces de rechange pour mon Stay + Play Wireless Fence™ ?</b></p>	<ul style="list-style-type: none"> <li>Contactez le service clientèle ou consultez notre site web à l'adresse <a href="http://www.petsafe.net">www.petsafe.net</a>.</li> </ul>
<p><b>Puis-je utiliser le Stay + Play Wireless Fence™ avec un animal agressif ?</b></p>	<ul style="list-style-type: none"> <li>Ce produit n'est pas conçu pour être utilisé avec des animaux agressifs. Si vous n'êtes pas sûr du degré d'agressivité de votre animal, demandez conseil à votre vétérinaire ou à un dresseur professionnel.</li> </ul>
<p><b>Est-il possible d'utiliser le Stay + Play Wireless Fence™ avec un chat ?</b></p>	<ul style="list-style-type: none"> <li>Le Stay + Play Wireless Fence™ peut être utilisé avec un chat à condition que celui-ci puisse porter confortablement le collier-récepteur.</li> </ul>

<b>Qu'arrive-t-il durant une panne de courant ?</b>	<ul style="list-style-type: none"> <li>Le Stay + Play Wireless Fence™ est conçu pour reconnaître les coupures de courant et s'éteint sans activer le collier-récepteur. Cependant, si votre animal se trouve à proximité de la limite de la zone pendant la coupure de courant, il se peut qu'il reçoive une stimulation électrostatique. L'émetteur émet une alarme sonore intermittente pendant une durée pouvant aller jusqu'à 30 minutes afin de vous signaler la coupure de courant.</li> </ul>
<b>Si mon animal de compagnie quitte la zone autorisée, quelle sera la durée de la stimulation ?</b>	<ul style="list-style-type: none"> <li>Votre animal de compagnie reçoit une stimulation électrostatique pouvant durer jusqu'à 15 secondes lorsqu'il est à l'extérieur de la zone autorisée.</li> </ul>
<b>À quelle fréquence dois-je recharger la pile du collier-récepteur ?</b>	<ul style="list-style-type: none"> <li>L'autonomie de la pile dépend de la fréquence à laquelle votre animal de compagnie brave la limite de la zone. Le voyant lumineux du récepteur indique l'état de la pile (clignotement toutes les 4 à 5 secondes si la pile doit être remplacée).</li> </ul>
<b>Puis-je installer le récepteur sur un autre collier ?</b>	<ul style="list-style-type: none"> <li>Oui. Vous pouvez utiliser n'importe quel autre collier non métallique de 1,9 cm.</li> </ul>
<b>Dois-je entretenir mon Stay + Play Wireless Fence™ ?</b>	<ul style="list-style-type: none"> <li>Vérifiez quotidiennement le cou de votre animal pour détecter toute irritation due aux contacteurs.</li> <li>Vérifiez hebdomadairement les contacteurs du collier-récepteur pour vous assurer qu'ils sont bien serrés et propres.</li> <li>Vérifiez hebdomadairement l'ajustement du collier-récepteur.</li> <li>Le voyant lumineux du récepteur indique l'état de la pile (clignotement toutes les 4 à 5 secondes si la pile doit être remplacée).</li> </ul>
<b>Comment puis-je savoir si la pile du collier-récepteur est toujours bonne ?</b>	<ul style="list-style-type: none"> <li>Vérifiez le voyant lumineux du récepteur.</li> </ul>
<b>Les véhicules, les bâtiments et les obstacles naturels (arbres, arbustes, etc.) ont-ils un effet sur le fonctionnement du Stay + Play Wireless Fence™ ?</b>	<ul style="list-style-type: none"> <li>Oui. Le fait de placer l'émetteur dans un bâtiment métallique peut réduire la portée maximale du système sans fil.</li> <li>Le fait de garer un véhicule à l'intérieur de la zone autorisée peut réduire la portée du système et provoquer une stimulation électrostatique qui ne se serait pas produite si le véhicule n'était pas là.</li> <li>Les objets métalliques fixes comme les hangars peuvent affecter le signal en réduisant la portée maximale du système à l'endroit où se trouve l'objet. Dans ce cas, votre animal risque de recevoir une stimulation électrostatique.</li> </ul>
<b>Que dois-je faire si le cou de mon animal devient rouge et irrité ?</b>	<ul style="list-style-type: none"> <li>Ce problème provient d'une irritation provoquée par les contacteurs. Cessez d'utiliser le collier-récepteur pendant quelques jours. Si l'irritation persiste au-delà de 48 heures, consultez votre vétérinaire. Lorsque l'irritation a disparu, remettez-lui le collier-récepteur et contrôlez de près sa peau.</li> </ul>
<b>Puis-je fixer une longe au collier-récepteur ?</b>	<ul style="list-style-type: none"> <li>Non. Les contacteurs risqueraient alors d'exercer une pression trop forte sur le cou de votre animal de compagnie. Mettez un autre collier, non métallique, par-dessus le collier-récepteur et attachez-y la longe.</li> </ul>



<b>Pourquoi le collier-récepteur est-il doté d'un bouton de mode signal sonore seul ?</b>	<ul style="list-style-type: none"> <li>Le mode signal sonore seul peut être utilisé lorsque vous dressez votre animal à reconnaître les limites, ou lorsque votre animal est bien dressé et que la stimulation électro statique n'est plus nécessaire.</li> </ul>
<b>Que signifie l'alarme sonore de mon émetteur ?</b>	<ul style="list-style-type: none"> <li>Un « bip » sonore indique une coupure d'alimentation. Si l'émetteur est incapable d'émettre un signal adéquat, une alarme continue se fera entendre. Contactez le service clientèle ou consultez notre site web à l'adresse <a href="http://www.petsafe.net">www.petsafe.net</a>.</li> </ul>
<b>L'émetteur émet un signal sonore intermittent lorsque je débranche l'adaptateur d'alimentation de la prise murale.</b>	<ul style="list-style-type: none"> <li>L'alarme de coupure d'alimentation de l'émetteur s'active pour vous signaler que l'émetteur n'est plus alimenté en énergie et que votre animal de compagnie n'est plus confiné. Pour désactiver l'alarme de coupure d'alimentation, débranchez l'adaptateur d'alimentation du connecteur d'alimentation situé à l'arrière de l'émetteur ou appuyez sur le bouton de désactivation d'alarme pendant 5 secondes puis relâchez-le.</li> </ul>
<b>L'émetteur émet un signal sonore continu bruyant.</b>	<ul style="list-style-type: none"> <li>L'émetteur est doté d'une alarme de défaillance de transmission qui contrôle le bon fonctionnement de l'émetteur. Si une défaillance de transmission se produit, l'alarme vous avertit que votre animal de compagnie n'est plus confiné. Pour remplacer l'émetteur, veuillez contacter notre service clientèle ou visitez notre site <a href="http://www.petsafe.net">www.petsafe.net</a>.</li> </ul>

## Dépannage

<b>Le collier-récepteur n'émet pas de signal sonore lorsque vous définissez la limite de la zone.</b>	<ul style="list-style-type: none"> <li>Assurez-vous que le collier-récepteur est sous tension et que les voyants d'état de la pile clignotent toutes les 4 ou 5 secondes.</li> <li>Chargement du collier-récepteur.</li> <li>Le signal sonore peut être difficile à percevoir dans un endroit bruyant.</li> <li>Installez la clé multifonctions comme expliqué dans les instructions relatives à celle-ci et utilisez-la pour déterminer l'emplacement de la limite de la zone.</li> <li>Vérifiez que l'émetteur est bien réglé conformément aux instructions.</li> </ul>
<b>Le collier-récepteur n'émet pas de signal sonore ou n'administre pas de stimulation électrostatique.</b>	<ul style="list-style-type: none"> <li>Assurez-vous que le collier-récepteur est sous tension et que les voyants d'état de la pile clignotent toutes les 4 ou 5 secondes.</li> <li>Rechargez le collier-récepteur.</li> <li>Vérifiez que l'émetteur est branché dans une prise murale secteur en état de marche, que le voyant d'alimentation est allumé et que les réglages de l'émetteur sont aux positions désirées.</li> </ul>
<b>Le collier-récepteur émet un signal sonore partout où il se trouve.</b>	<ul style="list-style-type: none"> <li>Vérifiez que l'émetteur est branché dans une prise murale secteur en état de marche, que le voyant d'alimentation est allumé et que les réglages de l'émetteur sont aux positions désirées.</li> <li>Placez le collier-récepteur dans un rayon de 3 m du récepteur pour la réinitialisation.</li> <li>Assurez-vous qu'aucune alarme continue n'est émise par l'émetteur.</li> </ul>

<p><b>Le collier-récepteur émet un signal sonore à l'intérieur de la maison.</b></p>	<ul style="list-style-type: none"> <li>• Il est recommandé de retirer le collier-récepteur du cou de votre animal lorsqu'il est dans la maison, afin d'éviter son activation.</li> <li>• Assurez-vous que l'émetteur est branché et réglé conformément aux instructions.</li> <li>• Assurez-vous que toute la maison se trouve dans la zone autorisée. Il se peut que vous deviez déplacer l'émetteur pour régler la zone autorisée afin d'y inclure la maison.</li> <li>• Si vous déplacez l'émetteur, retirez le collier-récepteur de votre animal avant de couper l'alimentation de l'émetteur.</li> </ul>
<p><b>Mon animal reçoit des stimulations électrostatiques dans sa caisse métallique.</b></p>	<ul style="list-style-type: none"> <li>• Le collier-récepteur s'active quand il perd le signal de l'émetteur. La caisse métallique peut bloquer le signal de l'émetteur ce qui provoque l'activation du collier-récepteur.</li> <li>• Enlevez le collier-récepteur de votre animal quand vous le mettez dans sa caisse métallique.</li> </ul>
<p><b>La limite de la zone semble fluctuer.</b></p>	<ul style="list-style-type: none"> <li>• Ceci est normal en ce qui concerne le champ électromagnétique du Stay + Play Wireless Fence™. Le champ peut être affecté par des interférences électroniques qui peuvent provoquer une fluctuation allant jusqu'à 5%.</li> <li>• L'endroit où s'active le collier-récepteur dépend de la vitesse et de l'orientation du collier au moment où votre animal entre dans la limite de la zone.</li> </ul>
<p><b>Le collier-récepteur s'active au milieu du jardin.</b></p>	<ul style="list-style-type: none"> <li>• Le collier-récepteur s'active quand il perd le signal de l'émetteur. Cela peut parfois se produire lorsqu'un objet métallique de grande taille se trouve entre le collier-récepteur et l'émetteur, si l'orientation du collier-récepteur change aux abords de la limite de la zone, ou si des nuisances électroniques environnantes interfèrent avec le signal. Si ce problème persiste, envisagez de repositionner l'émetteur et de redéfinir la zone autorisée.</li> </ul>
<p><b>Le collier-récepteur émet un signal sonore, mais mon animal ne réagit pas à la stimulation électrostatique.</b></p>	<ul style="list-style-type: none"> <li>• Assurez-vous que le niveau de stimulation électrostatique est réglé sur 2 ou plus.</li> <li>• Testez le collier-récepteur avec la clé multifonctions.</li> <li>• Si la clé multifonctions clignote, vérifiez l'ajustement du collier-récepteur.</li> <li>• Coupez les poils de votre animal à l'endroit où les contacteurs touchent son cou et/ou posez les contacteurs plus longs.</li> <li>• Augmentez le niveau de stimulation électrostatique.</li> <li>• Répétez les étapes du dressage afin de renforcer celui-ci.</li> </ul>
<p><b>Mon animal réagit fortement à la stimulation électrostatique et devient craintif.</b></p>	<ul style="list-style-type: none"> <li>• Baissez le niveau de stimulation électrostatique.</li> <li>• Veillez à contrôler la situation lorsque votre animal reçoit ses premières stimulations électrostatiques (promenez-le en longe attachée à un collier distinct non métallique), conduisez-le dans la zone autorisée et félicitez-le. Si votre animal reste craintif, suspendez le dressage et recommencez le jour suivant. Terminez chaque séance de dressage sur une note positive en encourageant votre animal et en jouant avec lui.</li> </ul>
<p><b>Le voyant d'alimentation de l'émetteur n'est pas allumé.</b></p>	<ul style="list-style-type: none"> <li>• Assurez-vous que le voyant d'alimentation situé sur l'adaptateur d'alimentation est bien allumé lorsque celui-ci est branché sur une prise de secteur c.a. en état de fonctionnement.</li> <li>• Si le voyant d'alimentation de l'adaptateur n'est pas allumé, contactez le service clientèle pour remplacer l'adaptateur d'alimentation.</li> </ul>

<p><b>J'étais en train de définir la zone autorisée et après avoir placé la molette de contrôle du périmètre en position minimale, le collier-récepteur n'émettait plus de signal sonore ou n'administrait plus de stimulation.</b></p>	<ul style="list-style-type: none"> <li>• Il se peut que vous ayez placé trop rapidement la molette de réglage du périmètre en position minimale, provoquant la mise en mode défaillance de l'alimentation du collier-récepteur. Ceci correspond à une fonction de sécurité prévue pour protéger votre animal lorsque l'alimentation de l'émetteur est coupée. En plaçant le collier-récepteur dans un rayon de 3 m par rapport à l'émetteur, réglez à nouveau la molette de contrôle du périmètre comme indiqué à l'étape 4 et réinitialisez la limite de la zone en veillant à régler lentement la molette en position minimum.</li> </ul>
<p><b>Mon voisin direct possède un système anti-fugue enfoui (In-Ground) et le collier-récepteur ne s'active pas aux abords de sa propriété.</b></p>	<ul style="list-style-type: none"> <li>• Le système anti-fugue enfoui de votre voisin peut interférer avec le fonctionnement du collier-récepteur en empêchant son activation à proximité de la clôture du voisin. Pour réduire les interférences, réduisez la taille de la zone autorisée ou éloignez l'émetteur du système anti-fugue enfoui.</li> <li>• Ajustez la zone autorisée de telle façon que le collier-récepteur s'active jusqu'à environ 1,5 m au delà des limites réduites du périmètre lorsque l'on se déplace vers le système anti-fugue enfoui.</li> </ul>
<p><b>Le collier-récepteur blesse le cou de l'animal.</b></p>	<p>Des ulcères cutanés sont apparus parce que vous n'avez pas suivi les consignes importantes de sécurité fournies au début du manuel d'utilisation et de dressage. Lorsque ces ulcères sont avancés, les lésions du cou du chien ont parfois l'aspect de brûlures. Vous devez savoir que les colliers électroniques n'emploient pas une énergie suffisante pour causer des brûlures électriques. L'énergie des impulsions émises ne dépasse pas quelques millièmes de joule ; elle est du même ordre que les décharges électrostatiques que vous sentez parfois en sortant de votre voiture. Dans certains cas, les ulcères cutanés sont décrits comme ayant l'aspect de brûlures chimiques. La pile est contenue dans le collier-récepteur de manière hermétique. De plus, le logement de votre collier est lui aussi hermétique. Du fait de ce confinement, il est impossible, sauf en cas d'emploi erroné ou abusif, que la pile du collier-récepteur coule sur le cou de votre animal. Consultez et respectez les consignes de sécurité importantes de la page 28, ainsi que les instructions de l'étape 6 présentées sous la rubrique « Ajustement du collier-récepteur ».</p>



## Remarque importante concernant le recyclage

Veillez vous conformer aux réglementations concernant les déchets des équipements électriques et électroniques de votre pays. Cet appareil doit être recyclé. Lorsque le produit arrive en fin de cycle, ne le jetez pas avec les ordures ménagères. Veuillez consulter la réglementation locale en vigueur ou le rapporter là où vous l'avez acheté pour qu'il soit recyclé. Si ces options ne sont pas disponibles, veuillez contacter le service clientèle pour des informations supplémentaires.

Le collier-récepteur adapté à cet appareil fonctionne avec des piles lithium-ion rechargeables de 3,7 Volt.

## Conformité

### CE - Europe

Après évaluations, ce matériel a été déclaré conforme à la directive européenne R&TTE. Avant d'utiliser ce système en dehors des pays européens, veuillez consulter l'organisme compétent en la matière dans votre région. Toute modification du dispositif non autorisée par Radio Systems Corporation peut enfreindre la directive européenne R&TTE, peut annuler la capacité de l'acheteur à utiliser le dispositif et annuler la garantie.

Radio Systems Corporation déclare par la présente que ce Stay + Play Wireless Fence™ est conforme aux exigences essentielles et autres dispositions pertinentes de la directive 1999/5/EC. Vous trouverez la déclaration de conformité à l'adresse : [http://www.petsafe.net/customer-care/eu\\_docs.php](http://www.petsafe.net/customer-care/eu_docs.php).

### IC - Canada

Cet appareil est conforme aux normes d'exemption de licence RSS d'Industrie Canada. Le fonctionnement est subordonné aux deux conditions suivantes : (1) cet appareil ne peut pas provoquer d'interférences et (2) il doit accepter toutes les interférences reçues, y compris celles qui peuvent être à l'origine d'un fonctionnement non souhaité.

### ACMA - Australie

Cet appareil est conforme aux normes applicables relatives à la compatibilité électromagnétique et spécifiées par l'ACMA (Australian Communications and Media Authority).

# Conditions d'utilisation et limitation de responsabilité

## 1. Conditions d'utilisation

En achetant ce produit, vous acceptez les termes, conditions et consignes d'utilisation tels qu'ils sont stipulés dans ce manuel. L'utilisation de ce Produit implique l'acceptation de ces termes, conditions et consignes d'utilisation. Si vous n'acceptez pas ces termes, conditions et consignes d'utilisation, veuillez renvoyer ce produit, inutilisé, dans son emballage d'origine et à vos frais et risques, au centre de service clientèle approprié avec une preuve d'achat afin d'obtenir un remboursement complet.

## 2. Utilisation appropriée

Ce Produit est conçu pour être utilisé sur des animaux dont le dressage est souhaité. Le caractère ou la taille/le poids spécifiques de votre animal ne sont peut-être pas adaptés à ce Produit (reportez-vous à la section « Fonctionnement du système » du Manuel d'utilisation). Radio Systems Corporation recommande de ne pas utiliser ce Produit si votre animal est agressif et n'endosse aucune responsabilité concernant la détermination du caractère approprié à chaque cas. Si vous n'êtes pas sûr que ce Produit soit adapté à votre animal, veuillez consulter votre vétérinaire ou un dresseur certifié avant emploi. L'utilisation appropriée comprend entre autres la lecture de l'ensemble du manuel d'utilisation et de toute autre mise en garde spécifique.

## 3. Utilisation illégale ou prohibée

Ce Produit est conçu pour être utilisé exclusivement avec des animaux de compagnie. Ce dispositif de dressage n'est pas destiné à blesser ni à provoquer un animal. L'utilisation inappropriée de ce Produit peut représenter une violation des lois fédérales, nationales ou locales.

## 4. Responsabilité limitée

Radio Systems Corporation et ses sociétés affiliées ne peuvent en aucun cas être tenues responsables pour (i) des dommages indirects, punitifs, accidentels, spéciaux ou secondaires, (ii) ni pour des dommages occasionnés ou associés à l'utilisation ou à l'utilisation inappropriée de ce produit. L'Acheteur assume tous les risques et l'entière responsabilité de l'utilisation de ce Produit dans la pleine mesure autorisée par la loi. Pour lever tout doute, rien dans la présente clause 4 ne saurait limiter la responsabilité de Radio Systems Corporation en cas de décès ou de blessure physique, voire de fraude ou de fausse déclaration.

## 5. Modification des Conditions générales

Radio Systems Corporation se réserve le droit de modifier les termes, les conditions et les consignes d'utilisation applicables à ce Produit. Si de telles modifications vous ont été communiquées avant que vous n'utilisiez ce Produit, elles ont une valeur contractuelle et s'appliquent comme si elles faisaient partie du présent document.

# BELANGRIJKE VEILIGHEIDSINFORMATIE

Uitleg van in deze handleiding gebruikte belangrijke woorden en symbolen



Dit is het symbool voor een veiligheidsalarm. Het wordt gebruikt om u te wijzen op mogelijke risico's van persoonlijk letsel. Volg alle veiligheidsberichten op die volgen op dit symbool om mogelijk letsel of overlijden te voorkomen.

## ⚠ WAARSCHUWING

**WAARSCHUWING** geeft een risicovolle situatie aan die, wanneer deze niet vermeden wordt, kan leiden tot overlijden of ernstig letsel.

## ⚠ VOORZICHTIG

**VOORZICHTIG** zonder de combinatie met het symbool voor veiligheidsalarm geeft een risicovolle situatie aan die, wanneer deze niet vermeden wordt, kan leiden tot letsel bij uw huisdier.

## ➡ AANWIJZING

**AANWIJZING** wordt gebruikt om te wijzen op veilige gebruikshandelswijzen niet gerelateerd aan lichamelijke verwondingen.

## ⚠ WAARSCHUWING

- Niet voor gebruik bij agressieve honden. Gebruik dit product niet wanneer uw hond een neiging heeft tot agressief gedrag. Agressieve honden kunnen hun baas of anderen ernstig of zelfs dodelijk verwonden. Als u er niet zeker van bent of dit een goed idee is voor uw huisdier, neem dan contact op met uw dierenarts of een gediplomeerd trainer.
- Risico op elektrische schok. Gebruik de omheiningzender alleen binnen in een droge locatie.
- Het PetSafe® Stay + Play Wireless Fence™-systeem is GEEN vaste barrière. Het systeem is ontworpen als afschrikking voor huisdieren, om ze door middel van een statische stimulans binnen de vastgestelde grens te houden. Het is belangrijk dat u regelmatig met uw huisdier traint om de boodschap te versterken. Omdat de tolerantie voor statische stimulans van dier tot dier verschilt, kan Radio Systems Corporation NIET garanderen dat het systeem een huisdier in alle gevallen binnen de ingestelde begrenzing houdt. Niet alle huisdieren kan geleerd worden dat ze de afbakening niet mogen overschrijden! Als u redenen heeft om aan te nemen dat uw huisdier een gevaar voor anderen of zichzelf is als hij de grens overschrijdt, mag u NIET uitsluitend op het PetSafe® Stay + Play Wireless Fence™-systeem vertrouwen om uw huisdier in te sluiten. Radio Systems Corporation is NIET aansprakelijk voor schade aan eigendommen, economische verliezen of andere opgelopen gevolgschade als resultaat van een dier dat zich buiten de begrenzing begeeft.
- Een juiste pasvorm van de halsband is belangrijk. Wanneer een halsband te lang gedragen wordt of te strak om de nek van het huisdier zit, kan deze beschadiging van de huid veroorzaken. Deze aandoening kan variëren van roodheid tot drukzweren en is algemeen bekend als een doorligwond.
  - Doe uw hond de halsband nooit langer dan 12 uur per dag om.
  - Positioneer de halsband, indien mogelijk, elke 1 tot 2 uur anders om de nek.
  - Controleer of de halsband past om overmatige druk te voorkomen; volg de instructies in deze handleiding.
  - Bevestig nooit een riem aan de elektronische halsband; dit veroorzaakt overmatige druk op de contactpunten.
  - Bij gebruik van een tweede halsband voor een riem mag geen druk op de elektronische halsband uitgeoefend worden.
  - Was het deel rond de nek van de hond en de contactpunten van de halsband wekelijks met een vochtige doek.
  - Onderzoek het contactgebied dagelijks op tekenen van uitslag of wondjes.
  - Als u uitslag of wondjes ziet, staak dan het gebruik van de halsband tot de huid genezen is.
  - Ga naar de dierenarts als de aandoening langer dan 48 uur aanhoudt.
  - Bezoek onze website voor meer informatie over doorligwonden en druknecrose.

## ⚠ VOORZICHTIG

## VOORZICHTIG

Deze stappen zullen helpen uw huisdier zich veilig en comfortabel te laten voelen. Miljoenen huisdieren ondervinden geen problemen bij het dragen van roestvrijstalen contactpunten. Sommige dieren zijn gevoelig voor de druk van de contactpunten. Het kan zijn dat uw huisdier de halsband na enige tijd goed verdraagt. Als dit het geval is, kunt u deze voorzorgen wat minder streng toepassen. Het is belangrijk dat u het contactgebied dagelijks blijft controleren. Als u roodheid of wondjes opmerkt, staak dan het gebruik tot de huid volledig genezen is.

- Het kan nodig zijn de vacht in het gebied van de contactpunten bij te knippen. Scheer de nek van de hond nooit; dit kan leiden tot uitslag of infectie.
- Doe uw hond de ontvangerhalsband altijd af voordat u zender gaat testen.
- Uw hond mag de ontvangerhalsband niet om hebben als het systeem getest wordt. Uw huisdier zou een onbedoelde stimulans kunnen krijgen.
- De grensbreedte van het systeem moet altijd getest worden als de omheining van het veld gewijzigd is, om te voorkomen dat uw huisdier onbedoelde stimulansen ontvangt.
- Als u een halsband en riem gebruikt voor de training, let dan goed op dat de extra halsband geen druk uitoefent op de contactpunten.
- Haal nooit de stroom van het systeem als uw huisdier de halsband draagt. Hierdoor zou de ontvangerhalsband geactiveerd kunnen worden.
- Radio Systems Corporation adviseert het gebruik van een niet-onderbreekbare stroomvoorziening (UPS) voor gebruik met uw draadloze hek. Anders zou uw huisdier onbeschermd zijn als er een stroomonderbreking optreedt bij u thuis. Stroomstoringen zijn onvoorspelbaar en door een UPS te gebruiken, wint u tijd om uw huisdier aan de riem te leggen.

In zeldzame gevallen kan het gebeuren dat uw huisdier een stimulans krijgt als hij nabij de grens is op het moment van de stroomonderbreking. Deze stimulans houdt vanzelf op na een stroomonderbreking van 15 seconden. De stimulans is het gevolg van de werking van de halsband: deze wordt geactiveerd als er geen omheiningssignaal ontvangen wordt.

De resultaten zijn afhankelijk van de specificaties van de UPS-fabrikant, maar hieronder worden een aantal kenmerkende voorbeelden gegeven om u te helpen bij de keuze voor een UPS-systeem:

- Met een UPS van 400 VA kunt u 1 uur reservetijd verwachten.
- Met een UPS van 900 VA kunt u 4 uur reservetijd verwachten.

Als u instellingen gebruikt voor kleinere omheiningen dan de maximale hekgrootte, mag u op extra reservetijd rekenen. Bij de minimale afmetingen van de omheining kan de reservetijd meer dan twee keer zo lang zijn dan de geschatte reservetijd voor de maximale omheining.

## AANWIJZING

- Denk er aan dat u na het plaatsen van de grensvlaggetjes de statische stimulans op de ontvangerhalsband terugzet naar niveau 1 met alleen geluidssignaal om een onbedoelde stimulans te voorkomen.
- Laad de ontvangerhalsband niet elke nacht op. Te vaak opladen kan de levensduur van de batterij verminderen. Laad de ontvangerhalsband op als het verklikkerlampje van de ontvanger geel of rood knippert.
- Plaats niets bovenop de zender en bedek de ventilatiegaten niet. Hierdoor kan de zender oververhit raken en voortijdig defect kunnen raken.
- Plaats de zender niet in een kast of andere afgesloten, niet-geventileerde ruimte.

Bedankt dat u voor het merk PetSafe® heeft gekozen. U en uw huisdier verdienen vriendschap met onvergetelijke momenten en wederzijds begrip. Met onze producten en trainingsmiddelen bevorderen we een levensstijl van bescherming, leren en liefde; van essentieel belang om unieke herinneringen te creëren. **Als u vragen heeft over onze producten of het trainen van uw huisdier, bezoek dan onze website: [www.petsafe.net](http://www.petsafe.net) of neem contact op met de klantenservice. Voor een lijst van telefoonnummers van de klantenservice bezoekt u onze website: [www.petsafe.net](http://www.petsafe.net).**

Als u optimaal wilt profiteren van uw garantie, verzoeken wij u uw product binnen 30 dagen te registreren via [www.petsafe.net](http://www.petsafe.net). Registreer uw product en bewaar de aankoopbon om maximaal te profiteren van de garantie. We kunnen u dan ook beter helpen als u contact opneemt met de klantenservice. Belangrijk: uw waardevolle informatie wordt nooit aan derden gegeven of verkocht. De volledige informatie over de garantie is beschikbaar op [www.petsafe.net](http://www.petsafe.net).

## Inhoudsopgave

Onderdelen .....	57
Ander materiaal dat u mogelijk nodig hebt .....	57
Zo werkt het systeem .....	58
Definities .....	58
<b>Gebruiksaanwijzing</b>	
De zender instellen .....	59
De ontvangerhalsband opladen .....	60
Vorbereiden van de ontvangerhalsband .....	61
De gewenste afmeting van de vrije ruimte voor het huisdier instellen .....	64
Zenderbereiktabel .....	65
Noteer uw instellingen .....	65
De grensvlaggetjes plaatsen .....	65
Aanpassen van de ontvangerhalsband .....	66
<b>Trainingshandleiding</b>	
Heb geduld met uw huisdier .....	68
Dag 1 - Bewust worden van de grens .....	69
Dag 2 t/m 4 - Doorgaan met bewust worden van de grens .....	70
Dag 5 t/m 8 - Afleidingsfase .....	70
Dag 9 t/m 14 - Supervisie zonder riem .....	71
Dag 15 t/m 30 - Uw huisdier controleren .....	72
Uw huisdier buiten de vrije ruimte voor het huisdier nemen .....	72
Draadloos en draagbaar .....	72
Accessoires .....	72
<b>Veel gestelde vragen</b> .....	73
<b>Probleemoplossing</b> .....	75
Belangrijk advies voor recycling .....	77
Conformiteit .....	78
Gebruiksvoorwaarden en beperking van aansprakelijkheid .....	79
Mal voor montage .....	160



## Onderdelen

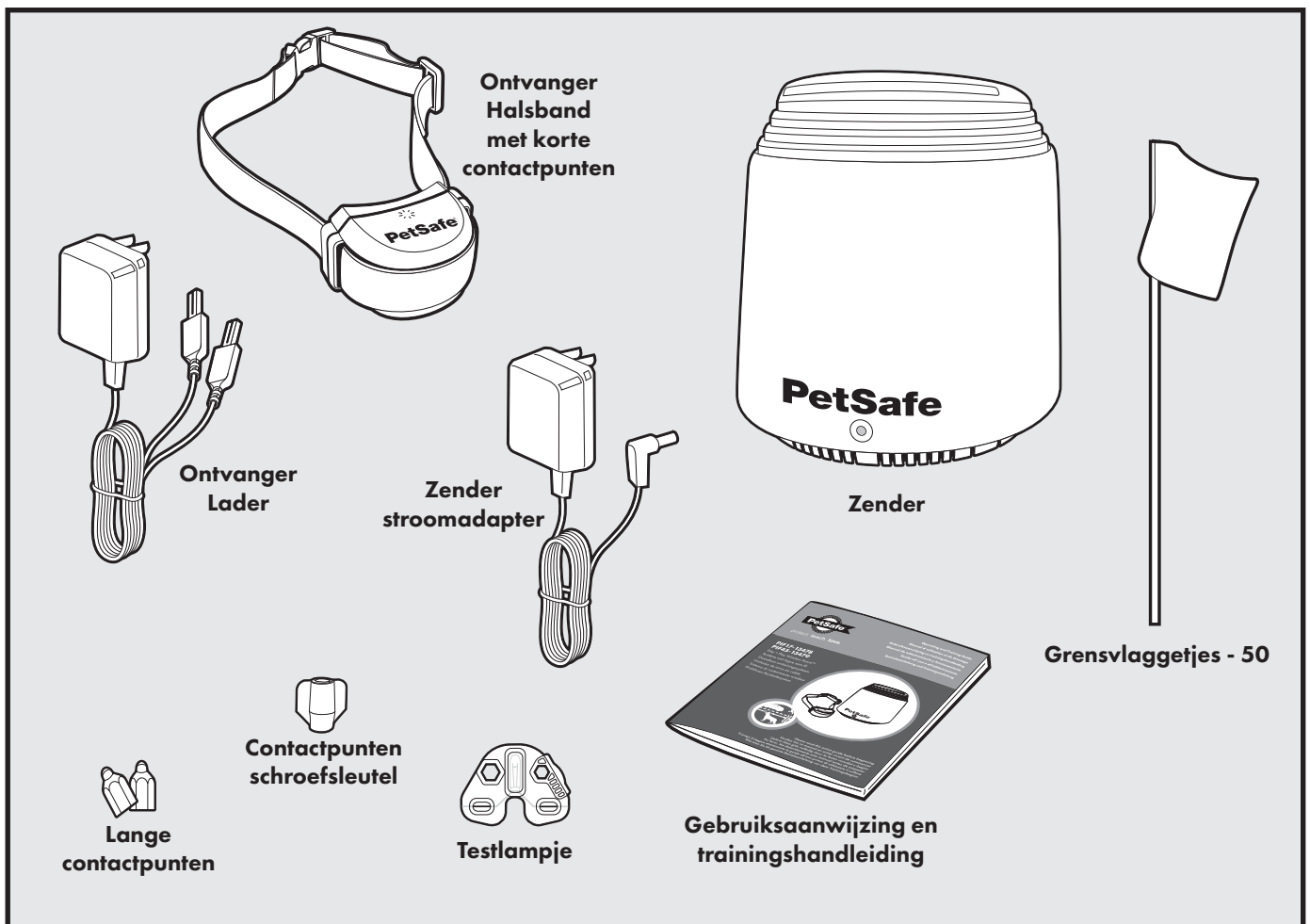

## Ander materiaal dat u mogelijk nodig hebt

- Schroevendraaier
- Schaar
- Aansteker
- Boormachine en bevestigingsgereedschap
- Rolmaat
- Niet-metalen halsband en riem

## Zo werkt het systeem

Het PetSafe® Stay + Play Wireless Fence™ Draadloos omheiningssysteem is veilig, comfortabel en effectief voor alle huisdieren zwaarder dan 2,3 kg. Het systeem werkt door middel van het uitzenden van een radiosignaal tot 32 m in alle richtingen. U definieert de vrije zone voor het huisdier tijdelijk met grensvlaggetjes voor visuele ondersteuning bij het trainen van uw huisdier. Uw huisdier draagt een ontvangerhalsband met contactpunten in de nek en mag, na training, los rondlopen in de vrije ruimte voor het huisdier. Op het moment dat uw huisdier het grensgebied bereikt, geeft de ontvangerhalsband een waarschuwingspieptoon voordat er een veilige statische stimulans wordt afgegeven via de contactpunten om de aandacht van het dier te trekken totdat hij weer teruggaat naar de vrije ruimte voor het huisdier.

## Definities

**Vrije ruimte voor het huisdier:** het gebied rond de zender waar uw huisdier vrij mag rondlopen.

**Grensgebied:** een ring van 0,6 tot 1 m breed buiten de vrije ruimte voor het huisdier waar de ontvangerhalsband van uw huisdier gaat piepen, waarna er een statische stimulans wordt afgegeven. De stimulans start in het grensgebied en houdt overal buiten de vrije ruimte voor het huisdier aan. *Opmerking: de ontvangerhalsband is uitgerust met een time-outfunctie waardoor de stimulans na 15 seconden stopt als uw huisdier buiten de vrije ruimte voor het huisdier blijft.*

**Ontvangerhalsband:** ontvangt een radiosignaal van de zender.

**Verklikkerlampje van de ontvanger:** geeft het stimulansniveau aan waarop de ontvangerhalsband is ingesteld. Dit lampje geeft ook de status van de batterij aan.

**Contactpunten:** leveren een veilige statische stimulans op het moment dat uw huisdier het grensgebied inloopt.

**Modusknop:** hiermee kunt u de ontvanger in- en uitschakelen en het niveau instellen van de statische stimulans die uw huisdier buiten de vrije ruimte voor het huisdier krijgt.

**Oplader voor ontvanger:** hiermee kunt u de batterijen van de ontvangerhalsband opladen.

**Aansluitpunt voor het opladen van de ontvanger:** aansluitpunt om de batterij van de ontvanger op te laden.

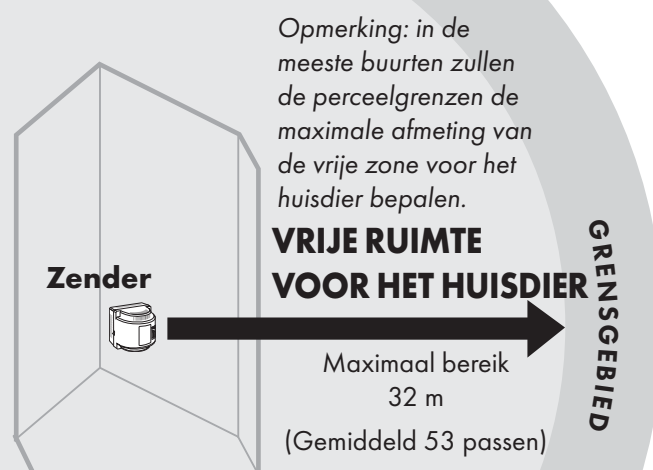

## Ontvangerhalsband

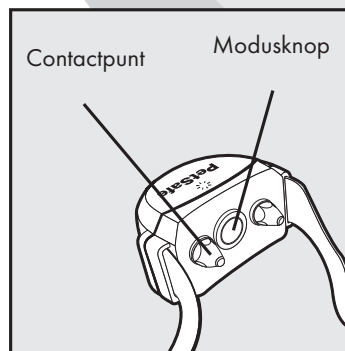

**Zender:** hiermee wordt het radiosignaal uitgezonden. Vormt het middelpunt van de vrije ruimte voor het huisdier.

**Stroomverklikkerlampje:** geeft aan wanneer de zender is ingeschakeld.

**Stroomaansluiting:** waar de stroomadapter in de zender gestoken wordt. De zender krijgt stroom via een standaard stopcontact.

**Grenschakelaar:** hiermee kunt u de afmeting aanpassen afhankelijk van de gewenste vrije ruimte voor het huisdier. *Opmerking: door de instelling van deze schakelaar te veranderen, verandert niet het niveau van de statische stimulans op de ontvangerhalsband.*

**Grenscontroleknop:** hiermee kunt u de afstand van de zender tot het grensgebied instellen. *Opmerking: door de instelling van deze schakelaar te veranderen, verandert niet het niveau van de statische stimulans op de ontvangerhalsband.*

**Alarmuitschakelknop:** hiermee kunt u het zenderalarm uitschakelen.

## Zender

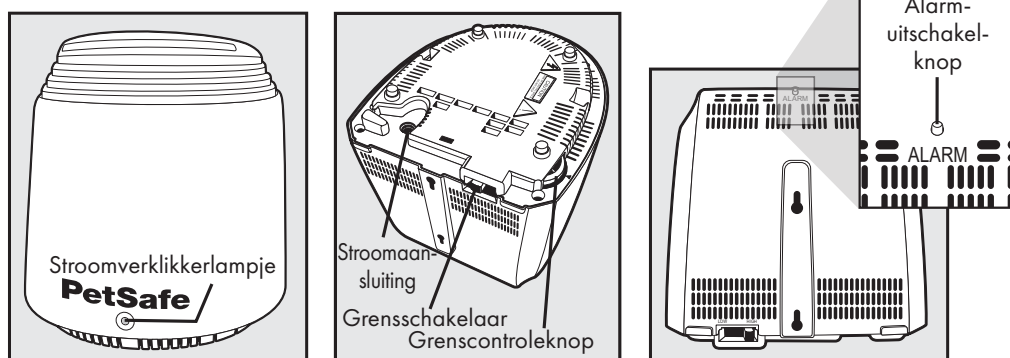

# GEBRUIKSAANWIJZING

## STAP 1

### De zender instellen

**Belangrijk:** mogelijk moet u de zender een aantal keer verplaatsen voordat u de uiteindelijke lokatie ervan heeft bepaald.

De zender bevindt zich precies in het midden van de gewenste vrije zone voor het huisdier. Plaats de zender:

- Op de begane grond van uw huis en minstens 60 cm boven de vloer.
- In een droge, goed geventileerde, beschermde ruimte.
- In een ruimte waar de temperatuur niet onder het vriespunt komen (bijv. garage, kelder, schuur, kast).
- Op een niet-metalen tafel of aan de wand bevestigd (**1A**). Achterin deze handleiding bevindt zich een mal voor montage.

**AANWIJZING**

- Plaats niets bovenop de zender en bedek de ventilatiegaten niet. Hierdoor kan de zender oververhit raken en voortijdig defect kunnen raken.
- Plaats de zender niet in een kast of andere afgesloten, niet-geventileerde ruimte.

- Op minimaal 1 m afstand van grote metalen voorwerpen, omdat die de afmeting en vorm van de vrije ruimte voor het huisdier kunnen veranderen (**1B**). Als u de zender in een metalen gebouw plaatst, kan het maximale bereik van het Stay + Play Wireless Fence™-systeem kleiner worden.

De zender heeft twee ingebouwde waarschuwingsalarmen: een alarm bij een stroomstoring en een alarm bij een zendstoring.

Bij het alarm bij een stroomstoring klinkt er met tussenpozen een geluidssignaal om aan te geven dat de stroom naar de zender is uitgevallen. Het alarm bij een stroomstoring duurt maximaal 30 minuten. In geval van een stroomstoring wordt uw huisdier niet meer ingesloten.

U kunt het alarm bij een stroomstoring op 3 manieren uitschakelen:

1. Steek de adapter in een functionerend standaard stopcontact.
2. Koppel de adapter van de zender los van de stroomaansluiting aan de onderkant van de zender.
3. Houdt de alarmuitschakelknop gedurende 5 seconden ingedrukt.

Bij het alarm bij een zendstoring klinkt een doorlopende geluidssignaal om aan te geven dat er een zendprobleem is. In deze situatie wordt uw huisdier niet meer ingesloten. Neem contact op met de klantenservice of bezoek onze website [www.petsafe.net](http://www.petsafe.net) voor een vervangende zender.

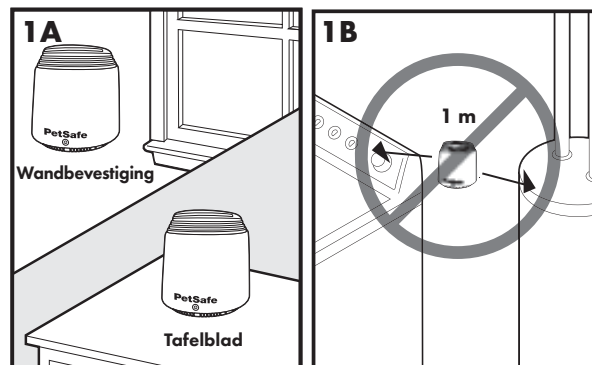

## STAP 2

### De ontvangerhalsband opladen

De oplader van de ontvangerhalsband kan op een standaard stopcontact worden aangesloten. Het rode lampje op de ontvangerhalsband gaat branden zodra de oplader goed op het aansluitpunt is aangesloten. Zodra het opladen voltooid is, gaat het groene lampje branden. Door een ingebouwde zekering kan de ontvangerhalsband niet te ver worden opgeladen.

De ontvangerhalsband wordt binnen 2 tot 3 uur volledig opgeladen en gaat vervolgens afhankelijk van het gebruik maximaal 3 weken mee.

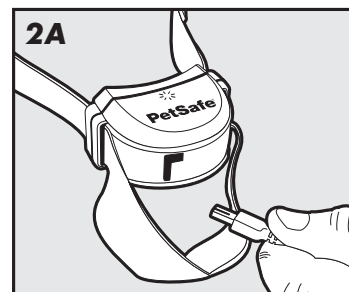

#### AANWIJZING

- Laad de ontvangerhalsband niet elke nacht op. Te vaak opladen kan de batterij negatief beïnvloeden. Er wordt aangeraden de ontvangerhalsband pas op te laden als het verklikkerlampje van de ontvanger geel of rood knippert.

Om de ontvangerhalsband op te laden, opent u de schuif aan de voorkant van de halsband (**2A**). Til het rubberen klepje op om toegang te krijgen tot het aansluitpunt. Het rubberen klepje moet bevestigd blijven aan de ontvangerhalsband. Sluit de oplader aan op het aansluitpunt van de ontvangerhalsband. Het aansluitpunt en de oplader kunnen maar op één manier op elkaar worden aangesloten. Probeer de oplader niet verkeerdom aan te sluiten.

## STAP 3

### Vorbereiden van de ontvangerhalsband

Uw ontvangerhalsband wordt geleverd met de korte contactpunten geïnstalleerd. Gebruik de lange contactpunten voor dieren met lang of dik haar. Draai de contactpunten vast met de speciale moersleutel (3A). Controleer wekelijks of de contactpunten stevig vastgedraaid zijn.

### De ontvangerhalsband inschakelen

Houdt de modusknop gedurende 5 seconden ingedrukt (3B). Het groene, gele of rode verklikkerlampje van de ontvanger (3C) gaat 5 seconden branden om de batterijstatus aan te geven en vervolgens knippert het lampje met de instellingen voor het niveau van de statische stimulans.

### De ontvangerhalsband uitschakelen

Houdt de modusknop gedurende 5 seconden ingedrukt. Het rode verklikkerlampje van de ontvanger brandt. Het rode verklikkerlampje van de ontvanger schakelt uit en alle lampjes blijven uit, wat aangeeft dat de ontvanger is uitgeschakeld.

Om de ontvangerhalsband niet te vaak te hoeven opladen, kunt u deze uitschakelen als hij niet wordt gebruikt.

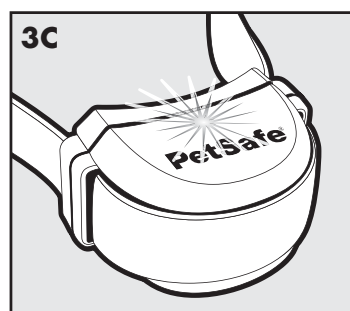
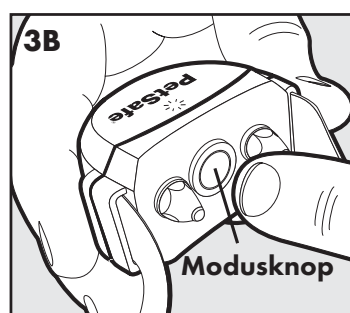
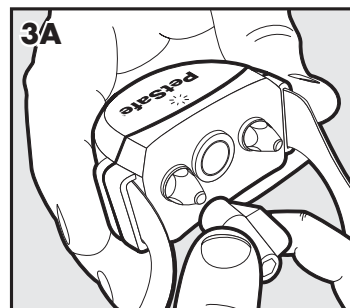

EN

FR

NL

ES

IT

DE

## Statusindicators van de ontvangerhalsband

Het verklikkerlampje van de ontvanger en het geluidssignaal van de ontvangerhalsband worden gebruikt om de batterijstatus en het type stimulans te bepalen. Raadpleeg onderstaande tabel voor de statusindicatie die aangegeven wordt met de lampjes en geluidsignalen van de ontvangerhalsband.

Bij de normale werking knippert het verklikkerlampje van de ontvanger elke 4 tot 5 seconden om de batterijstatus aan te geven zoals in onderstaande tabel wordt weergegeven.

<b>Tabel met statusindicators van de ontvangerhalsband</b>		
<b>Statuslampje</b>	<b>Alarmtoon</b>	<b>Conditie</b>
<b>Indien aangesloten op de oplader</b>		
Onafgebroken rood	Geen toon	Bezig met opladen
Onafgebroken groen	Geen toon	Opladen voltooid
Geen lampje		Fout tijdens opladen, neem contact op met de klantenservice
<b>Na het verwijderen van de oplader</b>		
Doorlopend groen, geel of rood (gedurende 5 seconden)	Geen toon	Indicatie van de batterijstatus. Meteen te zien na het loskoppelen van de oplader en de ontvangerhalsband
<b>Batterijstatus tijdens bedrijf</b>		
Langzaam knipperend groen (elke 4-5 seconden)	Geen toon	Halsband voor 100% tot 60% opgeladen
Langzaam knipperend geel (elke 4-5 seconden)	Geen toon	Halsband voor 60% tot 20% opgeladen
Langzaam knipperend rood (elke 4-5 seconden)	Geen toon	Halsband voor 20% of minder opgeladen, onmiddellijk opladen
<b>Ontvangerstatus</b>		
Snel knipperend groen (3 keer per seconde)	Waarschuwingston	Waarschuwingston
Snel knipperend rood (3 keer per seconde)	Toon tijdens de duur van de statische stimulans	Er wordt maximaal 15 seconden een statische stimulans afgegeven
Doorlopend groen (10 seconden)	Geen toon	Bescherming tegen overstimulans; halsband gedurende 10 seconden vergrendeld

## Het niveau voor de statische stimulans instellen

Lees eerst alle onderstaande stappen door voordat u het niveau van de statische stimulans gaat aanpassen. Raadpleeg de functie- en reactietabel hieronder voor advies over de instelling van het stimulatieniveau dat het beste bij uw huisdier past.

1. Druk op de modusknop (**3B**) en laat deze weer los zodra het verklikkerlampje van de ontvanger rood oplicht (**3C**).
2. Het verklikkerlampje van de ontvanger zal een aantal keren knipperen in overeenstemming met het niveau van de statische stimulans.
3. Verhoog het stimulatieniveau door de modusknop in te drukken en los te laten binnen 5 seconden na de vorige serie knipperen.

Het niveau van de statische stimulans kan worden ingesteld op een sterkte van 1 tot en met 6. Als u op de knop voor het stimulatieniveau drukt terwijl de ontvangerhalsband op niveau 6 staat, wordt het niveau weer ingesteld op sterkte 1.

**Tabel met functies en reacties**

Reactie indicatorlampje	Niveau voor de statische stimulans	Functie ontvangerhalsband	Temperament van het huisdier
knippert 1 maal rood	1	Geen statische stimulans, alleen toon	Initiële trainingsmodus
knippert 2 maal rood	2	Lage statische stimulans	Timide
knippert 3 maal rood	3	Lage tot gemiddelde statische stimulans	Timide of gemiddeld
knippert 4 maal rood	4	Gemiddelde statische stimulans	Gemiddeld energiek
knippert 5 maal rood	5	Gemiddelde tot hoge statische stimulans	Gemiddeld of zeer energiek
knippert 6 maal rood	6	Hoge statische stimulans	Zeer energiek

## Bescherming tegen overstimulans

Als uw hond het grensgebied binnen komt of zich buiten de vrije ruimte voor het huisdier begeeft, zorgt deze functie ervoor dat de duur van de statische stimulans tot 15 seconden beperkt wordt. Het systeem schakelt de statische stimulans uit, maar het groene lampje blijft nog 10 seconden branden.

Mocht het gebeuren dat uw huisdier de vrije ruimte voor het huisdier verlaat (wat onwaarschijnlijk is), dan krijgt hij geen statische stimulans op het moment dat hij terugkeert naar de vrije ruimte voor het huisdier.

## STAP 4

### De gewenste afmeting van de vrije ruimte voor het huisdier instellen

Zorg ervoor dat de gehele vrije zone voor het huisdier zich binnen de grenzen van het perceel bevindt (**4A**). Begin altijd met het bepalen van het grensgebied op de kortste afstand van de zender. Zet de grensschakelaar op "Hoog" voor grensgebieden die verder dan 13,5 m van de zender liggen. Voor grenszones die dichterbij de zender liggen, zet u de grensschakelaar op "Laag".

#### Instructies voor testlampje

1. Zorg ervoor dat de batterij van de ontvangerhalsband voldoende is opgeladen. Stel het niveau voor de stimulans in op 2 of hoger.
2. Houd de contacten van het testlampje tegen de contactpunten (**4B**).
3. Loop, terwijl u de ontvangerhalsband op de hoogte van de nek van uw huisdier houdt (**4E**), naar het grensgebied totdat het testlampje knippert (**4F**).

Bewaar het testlampje voor latere testen.

*Opmerking: raadpleeg de paragraaf Probleemoplossing op pagina 75 als uw buurman een omheiningssysteem met draad heeft.*

Om de vrije ruimte voor uw huisdier zo groot mogelijk te maken, zet u de grensschakelaar op "Hoog" en de grenscontroleknop op "8" (**4C** en **4D**). Sluit de adapter aan op de stroomaansluiting en op een standaard stopcontact.

#### Methode met twee personen

Houdt de ontvangerhalsband op de hoogte van de nek van uw huisdier (**4E**) met het Petsafe®-logo afgekeerd van de zender. Loop tot de rand van de gewenste vrije ruimte voor het huisdier. Houdt de ontvangerhalsband (afgekeerd van de zender) bij de rand van de gewenste vrije ruimte voor het huisdier (**4F**).

Start met de grenscontroleknop op "8" en laat de tweede persoon de knop LANGZAAM terugdraaien. Op het moment dat de ontvangerhalsband begint te piepen, moet de tweede persoon stoppen met draaien aan de grenscontroleknop. Noteer de instellingen hieronder voor toekomstig gebruik.

#### Methode met een persoon

Meet de kortste afstand van het gewenste grensgebied naar de zender. Zoek deze afstand op in de tabel van het zenderbereik op pagina 65 en stel de grensschakelaar en de grenscontroleknop in. Houd de contactpunten van het testlampje tegen de contactpunten (**4B**). Neem de ontvangerhalsband naar het grensgebied met het logo afgekeerd van de zender en de contactpunten naar boven (**4E**). Houd de ontvangerhalsband op de hoogte van de nek van uw huisdier (**4F**) totdat de ontvangerhalsband piept en het testlampje knippert. Als de ontvangerhalsband voor of na het gewenste grensgebied piept, gaat u terug naar de zender en past u de grenscontroleknop aan. Herhaal dit proces totdat de ontvangerhalsband op de gewenste locatie piept. Noteer de instellingen op pagina 65 voor toekomstig gebruik.

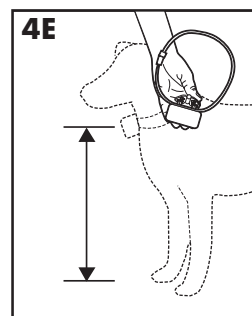
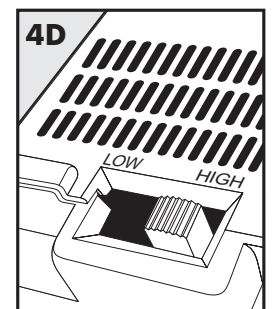
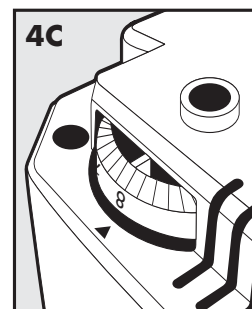
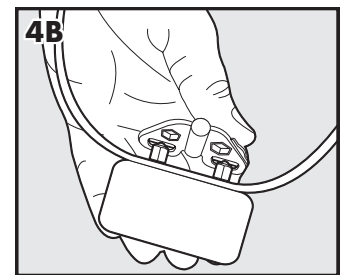
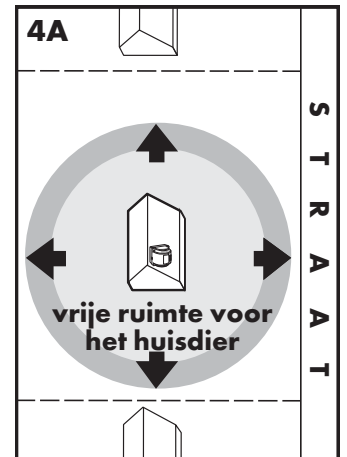



## Zenderbereiktabel

(Opmerking: deze afstanden zijn bij benadering.)

Stand grenscontroleknop	Grensschakelaar LAAG	Grensschakelaar HOOG
1	5 m	11 m
2	6 m	12 m
3	7 m	15 m
4	8 m	17 m
5	9 m	20 m
6	11 m	25 m
7	13 m	29 m
8	14 m	32 m

## Noteer uw instellingen

	Instelling grenschakelaar (HOOG of LAAG)	Stand grenscontroleknop (1-8)	Niveau statische stimulans op de zender (1-6)
Thuis			
Camping			
Vakantie			
Overige			

## STAP 5

### De grensvlaggetjes plaatsen

De grensvlaggetjes zijn visuele herinneringen voor uw huisdier die het grensgebied aangeven. De ontvangerhalsband wordt geactiveerd binnen 0,6 tot 1 m afstand van de grensvlaggetjes.

1. Met het testlampje en het correctieniveau op stand 2 of hoger houdt u de ontvangerhalsband op de hoogte van de nek van uw huisdier met het PetSafe®-logo afgekeerd van de zender.
2. Loop naar het grensgebied totdat de ontvangerhalsband piept en het testlampje knippert (**5A**).
3. Plaats een grensvlaggetje in de grond (**5B**).
4. Loop terug naar de vrije ruimte voor het huisdier tot het piepen stopt.
5. Herhaal deze procedure rondom het grensgebied met een grensvlaggetje op elke 3 m.

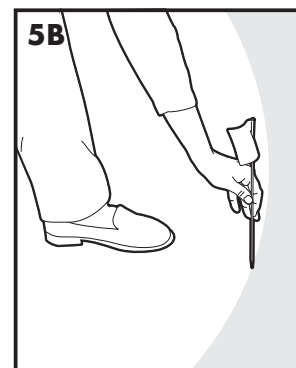

De grensvlaggetjes kunnen zich in verschillende gedeelten van het grensgebied bevinden en staan mogelijk niet in een rechte lijn. Het grensgebied is 0,6 tot 1 m breed.

## STAP 6

### Aanpassen van de ontvangerhalsband

**Belangrijk:** een juiste pasvorm en plaatsing van de ontvangerhalsband zijn van belang voor een effectieve training. De contactpunten moeten direct contact maken met de huid van uw huisdier, aan de onderzijde van de hals.

#### VOORZICHTIG

Lees de instructies in deze handleiding door en volg deze op. Een juiste pasvorm van de halsband is belangrijk. Wanneer een halsband te lang gedragen wordt of te strak om de nek van het huisdier zit, kan deze beschadiging van de huid veroorzaken. Deze aandoening kan variëren van roodheid tot drukkzweren en is algemeen bekend als een doorligwond.

- Laat uw hond de halsband nooit langer dan 12 uur per dag dragen.
- Positioneer de halsband, indien mogelijk, elke 1 tot 2 uur anders om de nek.
- Controleer of de halsband past om overmatige druk te voorkomen; volg de instructies in deze handleiding.
- Bevestig nooit een riem aan de elektronische halsband; dit zal overmatige druk op de contactpunten veroorzaken.
- Bij gebruik van een tweede halsband voor een lijn mag geen druk op de elektronische halsband ontstaan.
- Was het deel rond de nek van de hond en de contactpunten van de halsband wekelijks met een vochtige doek.
- Onderzoek het contactgebied dagelijks op tekenen van uitslag of wondjes.
- Als uitslag of wondjes worden gevonden, staak dan het gebruik van de halsband tot de huid genezen is.
- Als de aandoening langer dan 48 uur aanhoudt, moet u uw dierenarts raadplegen.
- Bezoek onze website voor meer informatie over doorligwonden en drukkneurose.

Deze stappen zullen helpen uw huisdier zich veilig en comfortabel te laten voelen. Miljoenen huisdieren ondervinden geen problemen bij het dragen van roestvrijstalen contactpunten. Sommige dieren zijn gevoelig voor de druk van de contactpunten. Het kan zijn dat uw huisdier de halsband na enige tijd goed verdraagt. Als dit het geval is, kunt u deze voorzorgen wat minder streng toepassen. Het is belangrijk dat u het contactgebied dagelijks blijft controleren. Als u roodheid of wondjes opmerkt, staak dan het gebruik tot de huid volledig genezen is.

Het kan nodig zijn de vacht in het gebied van de contactpunten bij te knippen. Scheer de nek van de hond nooit; dit kan leiden tot uitslag of een infectie.

Volg de onderstaande stappen om de pasvorm van de halsband aan te passen:

1. Zorg ervoor dat de zender niet is aangesloten en de ontvanger is uitgeschakeld.
2. Begin met uw huisdier rustig voor u te laten staan (**6A**).
3. Om het makkelijker te maken om de waarschuwingspieptoon te horen, plaatst u de ontvangerhalsband om uw huisdier met het PetSafe®-logo gericht naar de kin van uw huisdier.
4. De contactpunten moeten in het midden aan de onderzijde van de nek zitten en contact maken met de huid. Gebruik de lange contactpunten voor dieren met lang of dik haar.

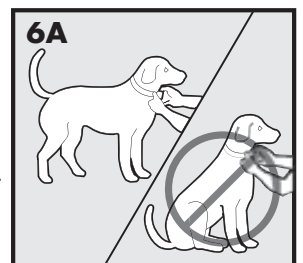

#### VOORZICHTIG

Het kan nodig zijn de vacht in het gebied van de contactpunten bij te knippen. Scheer de nek van de hond nooit; dit kan leiden tot uitslag of infectie.

5. Controleer hoe strak de ontvangerband zit door een vinger tussen het eind van een contactpunt en de nek van uw huisdier te steken. De pasvorm moet goed aansluitend zijn, maar niet te strak aangespannen (**6B**).
6. Laat uw huisdier de halsband gedurende een aantal minuten dragen en controleer dan de pasvorm opnieuw. Controleer de pasvorm na een tijdje nogmaals, als uw huisdier gewend raakt aan de ontvangerhalsband.
7. Snijd de halsband als volgt op maat (**6C**):
  - a. Markeer de gewenste lengte van de ontvangerhalsband met een pen. Laat voldoende ruimte voor groei wanneer uw hond nog jong is of een dikke wintervacht heeft.
  - b. Doe uw hond de ontvangerhalsband af en knip het te lange uiteinde af.
  - c. Voordat u de ontvangerhalsband opnieuw omdoet, werkt u het gerafelde uiteinde af door het even boven een vlam te houden.

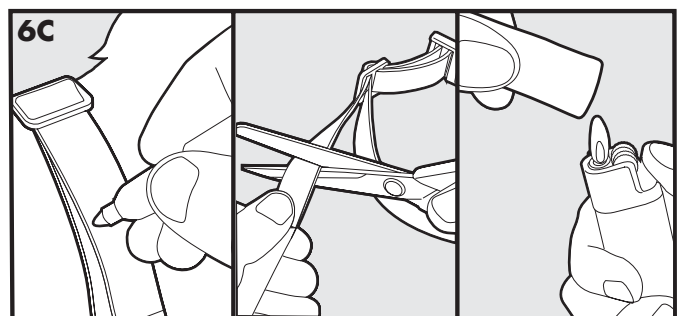

EN

FR

NL

ES

IT

DE

## De halsband opnieuw in elkaar zetten

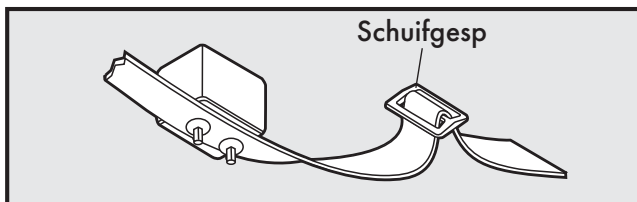

Schuifgesp

De schuifgesp voorkomt dat de halsband los rond de nek van uw huisdier komt te zitten.

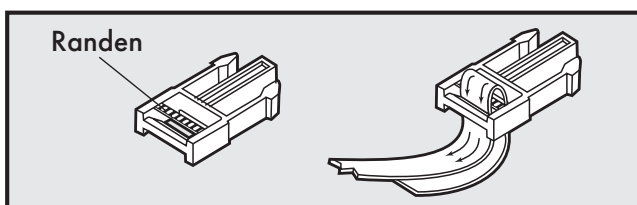

Randen

De randen moeten naar boven wijzen; de halsband gaat glijden als de gesp niet correct bevestigd is.

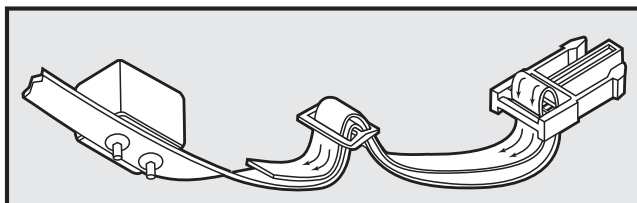

# TRAININGSHANDLEIDING

## Heb geduld met uw huisdier

**Belangrijk:** een juiste training van uw huisdier is essentieel voor het succes van het PetSafe® Stay + Play Wireless Fence™-systeem. Lees dit hoofdstuk in zijn geheel door voordat u met de training begint. Het PetSafe® Stay + Play Wireless Fence™-systeem is geen vaste barrière.

- Zorg ervoor om plezier te hebben met uw huisdier tijdens het trainingsproces. Training moet leuk, eerlijk, streng en consistent zijn.
- Train per keer 10 tot 15 minuten. Probeer niet te veel te snel te doen. Vaker een korte sessie is beter dan minder vaak een lange sessie.
- Er wordt aangeraden minimaal 14 dagen te trainen. Afhankelijk van hoe uw huisdier leert, kan de training meer of minder tijd kosten.
- Als uw huisdier tekenen van stress vertoont, verlaag dan het trainingstempo, voeg extra trainingsdagen toe, of verhoog de tijd waarin u speelt met uw huisdier in de vrije ruimte voor het huisdier. Gangbare tekenen van stress zijn:
  - Uw huisdier trekt aan de lijn richting het huis
  - Oren opgetrokken
  - Staart omlaag
  - Lichaam laag
  - Nerveuze/verwoede bewegingen of verstijving van het lichaam
- Aan het einde van elke trainingssessie moet uw huisdier volledig op zijn gemak zijn nabij de grensvlaggetjes. Neem na voltooiing van elke sessie ten minste 5 minuten speeltijd op een afstand van ten hoogste 3 m van de grensvlaggetjes.
- Eindig elke trainingssessie op positieve wijze met veel lof en spel.
- Verwijder na elke trainingssessie de ontvangerhalsband.
- Zorg ervoor dat uw huisdier tijdens de trainingsperiode door andere middelen vastgehouden wordt.
- Als u uw huisdier tijdens de training uit de vrije ruimte voor het huisdier wilt halen, verwijder dan de ontvangerhalsband en til uw huisdier op of zet het bijvoorbeeld in de auto om zo de zone te verlaten.
- Ook als u meent dat uw huisdier goed reageert op de training, moet u de gehele training afmaken. Versterking is belangrijk!

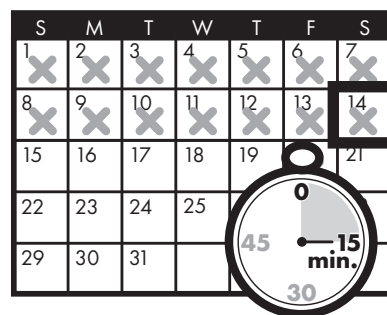

# FASE 1

## Dag 1 - Bewust worden van de grens

### Trainingsmodus met alleen toon

Voer op dag 1 drie trainingssessie uit, elk van 10-15 minuten.

#### Doel:

Uw huisdier leren dat de grensvlaggetjes en de waarschuwingspieptoon van de ontvangerhalsband de grens aangeven van het nieuwe bewegingsgebied.

#### Set-up:

- Programmeer de statische stimulans van de ontvangerhalsband op niveau 1, de trainingsmodus met alleen toon.
- Plaats een andere, niet-metalen halsband om de nek van uw huisdier BOVEN de ontvangerhalsband en bevestig hier een riem aan.

**VOORZICHTIG** Zorg ervoor dat de extra halsband geen druk op de contactpunten uitoefent.

- Zorg ervoor dat u kleine porties snacks bij de hand heeft die uw huisdier lekker vindt.
- Zorg ervoor dat het favoriete speeltje van uw huisdier beschikbaar is.

#### Stappen:

1. Begin door met uw huisdier aan de riem in de vrije ruimte voor het huisdier rond te lopen. Prijs hem rustig en praat tegen hem.
2. Loop in de richting van de grensvlaggetjes (**1A**). Blijf opgewekt.
3. Terwijl u uw huisdier stevig aan de riem heeft, loopt u naar de grensvlaggetjes. Als uw huisdier het grensgebied binnenkomt, begint de ontvangerhalsband te piepen (**1B**). Laat uw huisdier ten hoogste 2 seconden in het grensgebied en help hem dan terug in de vrije ruimte voor het huisdier (**1C**). Prijs hem onmiddellijk en geef hem iets lekkers als hij de vrije ruimte voor het huisdier binnengaat, ook al heeft u hem met de riem geholpen.
4. Herhaal dit proces bij dezelfde grensvlag totdat uw huisdier tegenwerkt bij het binnengaan van het grensgebied.
5. Probeer per sessie 3 tot 4 grensvlaggen te behandelen. Zorg dat dit LEUK is! Prijs uw huisdier als hij snel teruggaat of niet het grensgebied in wil gaan.

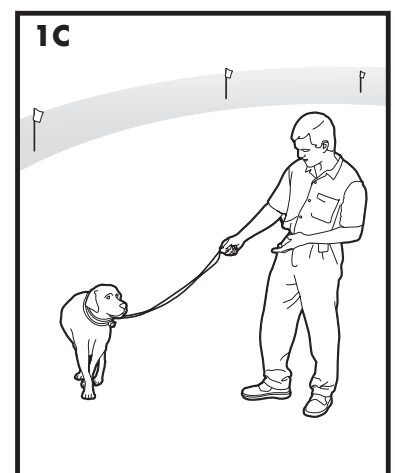
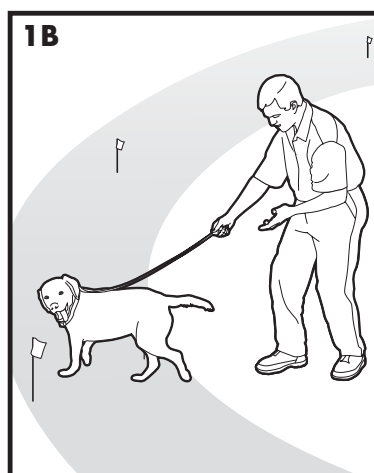
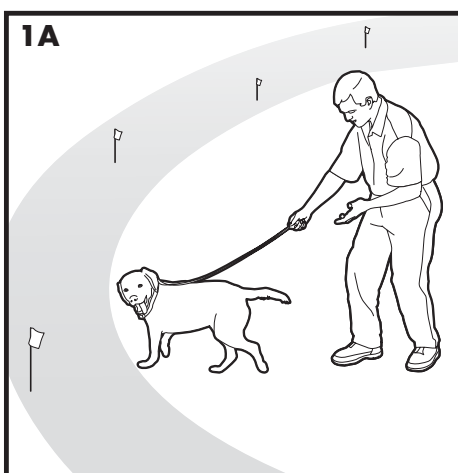

## FASE 2

### Dag 2 t/m 4 - Doorgaan met bewust worden van de grens Introductie statische stimulans

Voer drie trainingssessies per dag uit, elk van 10 tot 15 minuten.

**Doel:**

Om uw huisdier te leren in de vrije ruimte voor het huisdier te blijven en de grens te respecteren.

**Set-up:**

- Programmeer de statische stimulans van de ontvangerhalsband op niveau 2.
- Plaats een andere, niet-metalen halsband om de nek van uw huisdier BOVEN de ontvangerhalsband en bevestig hier een riem aan.

**VOORZICHTIG** Zorg ervoor dat de extra halsband geen druk op de contactpunten uitoefent.

- Zorg ervoor dat u kleine porties snacks bij de hand heeft die uw huisdier lekker vindt.
- Zorg ervoor dat het favoriete speeltje van uw huisdier beschikbaar is.

**Stappen:**

1. Herhaal stap 1 tot en met 5 van fase één.
2. Als uw huisdier niet reageert op de statische stimulans, controleer dan of de ontvangerhalsband goed past, zie stap 6 op pagina 66.
3. Als de ontvangerhalsband goed past en uw huisdier niet reageert op de statische stimulans, verhoogt u het niveau van de statische stimulans met 1 stap. Let op minimieme reacties zoals de oren omhoog, de kop gedraaid, naar de grond kijken.
4. Blijf bij dezelfde grensvlaggetjes totdat uw huisdier tegenwerkt bij het binnengaan van het grensgebied.

## FASE 3

### Dag 5 t/m 8 - Afleidingsfase

Voer drie trainingssessies per dag uit, die elk 10-15 minuten duren.

**Doel:**

Uw huisdier leren binnen de vrije ruimte voor het huisdier te blijven met afleiding buiten de toelaten zone.

**Set-up:**

- Programmeer de statische stimulans van de ontvangerhalsband op niveau 2 of hoger, afhankelijk van de reactie van uw huisdier op dag 2 tot en met 4.
- Plaats een andere, niet-metalen halsband om de nek van uw huisdier BOVEN de ontvangerhalsband en bevestig hier een riem aan.

**VOORZICHTIG** Zorg ervoor dat de extra halsband geen druk op de contactpunten uitoefent.

- Zorg ervoor dat u kleine porties snacks bij de hand heeft.
- Zorg ervoor dat het favoriete speeltje van uw huisdier beschikbaar is.
- Zorg voor afleiding om uw huisdier te verleiden het grensgebied binnen te gaan, zoals:
  - Laat een gezinslid vanuit de vrije ruimte voor het huisdier naar het gebied erbuiten lopen.
  - Gooi een bal buiten de vrije ruimte voor het huisdier.
  - Laat een buurman/-vrouw zijn of haar huisdier buiten de vrije ruimte voor het huisdier uitlaten.
- Zorg geleidelijk voor meer afleiding. **Lok of roep uw huisdier nooit buiten de vrije ruimte voor het huisdier.**

### Stappen:

1. Met uw huisdier aan de riem laat u de afleiding plaatsvinden.
2. Als uw huisdier niet in de richting van de afleiding beweegt, prijst u hem en geeft u iets lekkers.
3. Als uw huisdier wel op de afleiding reageert, laat u hem het grensgebied binnengaan.
4. Als uw huisdier niet zelf binnen 2 seconden terugkeert naar de vrije ruimte voor het huisdier, helpt u hem daarbij.
5. Prijs en beloon uw huisdier als hij met of zonder hulp terugkeert naar de vrije ruimte voor het huisdier.
6. Herhaal dit proces met andere afleidingen. Gebruik andere gezinsleden tijdens dit proces.
7. Als uw huisdier niet reageert op de statische stimulans, controleer dan of de ontvangerhalsband goed past, zie stap 6 op pagina 66.
8. Als de ontvangerhalsband goed past en uw huisdier niet reageert op de statische stimulans, verhoogt u het niveau van de statische stimulans met 1 stap.

## FASE 4

### Dag 9 t/m 14 - Supervisie zonder riem

In het begin duren de trainingssessies 10 tot 15 minuten, daarna worden ze geleidelijk verlengd tot meer dan een uur.

Uw huisdier is alleen klaar voor deze stap wanneer het grensgebied duidelijk wordt vermeden, ongeacht afleidingen of verleiding. Laat uw huisdier tijdens deze stap niet zonder toezicht.

#### Doel:

Uw huisdier vrij te laten rondlopen in de vrije ruimte voor het huisdier zonder riem.

#### Set-up:

Pas de ontvangerhalsband aan naar de permanente instelling die de juiste is voor uw huisdier, afhankelijk van grootte en temperament.

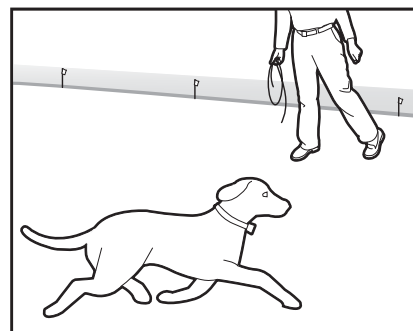

#### Stappen:

1. Ga samen met uw huisdier, dat de ontvangerhalsband draagt, de vrije ruimte voor het huisdier in.
2. Loop rond in de tuin en speel met uw huisdier, waarbij u te allen tijde binnen de vrije ruimte voor het huisdier blijft.
3. Kijk naar uw huisdier terwijl u een ander klusje in de tuin uitvoert.

## FASE 5

### Dag 15 t/m 30 - Uw huisdier controleren

Uw huisdier is klaar om te rennen! Controleer uw huisdier regelmatig.

*Opmerking: als u overtuigd bent dat de training van uw huisdier voltooid is, kunt u elke 4 dagen telkens een grensvlaggetje (om en om) verwijderen, totdat uiteindelijk alle vlaggetjes verwijderd zijn. Bewaar de grensvlaggetjes voor toekomstig gebruik.*

### Uw huisdier buiten de vrije ruimte voor het huisdier nemen

**Belangrijk:** doe uw hond de halsbandontvanger af en laat hem in de vrije zone voor het huisdier.

Als uw huisdier de grenszone kent, zal hij deze niet graag overschrijden om te gaan wandelen of in de auto te gaan.

**Optie 1:** vervang de ontvangerhalsband door een gewone halsband. Laat uw hond in de auto die in de vrije ruimte voor het huisdier staat en rijdt hem uit de vrije ruimte voor het huisdier.

**Optie 2:** vervang de halsbandontvanger door een gewone halsband en riem. Loop op een specifieke plaats van de grenszone (het einde van de oprit, stoep enz.) met uw hond uit de vrije ruimte voor het huisdier terwijl u hem een commando zoals "OK" geeft. Verlaat de vrije ruimte voor het huisdier altijd op deze plaats en met een riem zodat uw huisdier het verlaten van de vrije ruimte voor het huisdier gaat associëren met de riem, op alleen deze plaats en met slechts één persoon. Misschien moet u uw huisdier in het begin overhalen de vrije ruimte voor het huisdier te verlaten met iets lekkers en veel lof.



*Opmerking: u kunt uw hond ook buiten de vrije ruimte voor het huisdier dragen.*

### Draadloos en draagbaar

Het PetSafe® Stay + Play Wireless Fence™-systeem is volledig draagbaar. Volg de instelprocedures (stap 1 tot en met 4) op de plaats waar u uw huisdier wilt insluiten. Stel de vrije ruimte voor het huisdier opnieuw in en markeer deze met grensvlaggetjes zodat uw huisdier het grensgebied herkent.

*Opmerking: bij het opstellen in een metalen gebouw of een voertuig, is de maximale afmeting van de vrije ruimte voor het huisdier mogelijk kleiner. Verwijder de batterij uit de ontvangerhalsband voordat u de zender uitschakelt. Als u de zender wilt aansluiten op de sigarettenaansluiting van de auto of een andere stroombron, gebruik dan een omvormer voor 50 Watt of meer.*

### Accessoires

Neem contact op met de klantenservice of ga naar de website op [www.petsafe.net](http://www.petsafe.net) om een winkel bij u in de buurt te vinden als u meer accessoires voor het PetSafe® Stay + Play Wireless Fence™-systeem wilt aanschaffen of voor de lijst met telefoonnummers van klantenservice in uw regio.



# Veel gestelde vragen

<b>Hoe oud moet mijn huisdier zijn voordat ik kan beginnen met het trainen met het PetSafe® Stay + Play Wireless Fence™-systeem?</b>	<ul style="list-style-type: none"> <li>Omdat elk huisdier anders is, kan met training met dit systeem worden gestart nadat uw huisdier simpele gehoorzaamheidscommando's heeft geleerd, zoals "zit" en "blijf". Het systeem mag alleen gebruikt worden voor huisdieren ouder dan 6 maanden. Indien uw huisdier gewond is of een beperkte mobiliteit heeft, raadpleeg dan uw dierenarts of een professionele trainer voor gebruik.</li> </ul>
<b>Is de ontvangerhalsband waterbestendig?</b>	<ul style="list-style-type: none"> <li>Ja.</li> </ul>
<b>Is het mogelijk met het PetSafe® Wireless Pet Containment™-systeem een cirkel met een doorsnee groter dan 64 m te bereiken?</b>	<ul style="list-style-type: none"> <li>U kunt nog een draadloze zender met een overlappend grensgebied van 2 tot 3 m gebruiken om de vrije zone voor het huisdier te vergroten.</li> </ul>
<b>Heeft een schuin aflopende tuin invloed op de afmeting van de vrije ruimte voor het huisdier?</b>	<ul style="list-style-type: none"> <li>Het zendersignaal reikt in alle richtingen tot 32 m. Door een schuin aflopende tuin kan de vrije ruimte voor het huisdier kleiner of groter lijken dan verwacht. U kunt proberen de zender te verplaatsen om een optimale toegestane zone te bereiken.</li> </ul>
<b>Kan ik meer dan één ontvangerhalsband gebruiken met het Stay + Play Wireless Fence™-systeem?</b>	<ul style="list-style-type: none"> <li>Ja. U kunt een onbeperkt aantal huisdieren insluiten met het Stay + Play Wireless Fence™-systeem. Schaf voor elk huisdier een extra ontvangerhalsband aan. Neem contact op met de klantendienst of ga naar onze website op <a href="http://www.petsafe.net">www.petsafe.net</a> om een winkel bij u in de buurt te vinden.</li> </ul>
<b>Houdt het Stay + Play Wireless Fence™-systeem andere huisdieren uit mijn tuin?</b>	<ul style="list-style-type: none"> <li>Nee. Het draadloze systeem werkt alleen bij huisdieren die de ontvangerhalsband dragen.</li> </ul>
<b>Is er een afstandsbediening voor de ontvangerhalsband van het Stay + Play Wireless Fence™-systeem?</b>	<ul style="list-style-type: none"> <li>Nee. U kunt wel een afzonderlijke trainer met afstandsbediening aanschaffen. Neem contact op met de klantendienst of ga naar onze website op <a href="http://www.petsafe.net">www.petsafe.net</a> om een winkel bij u in de buurt te vinden.</li> </ul>
<b>Is er een kleinere ontvangerhalsband of een andere compatibele ontvangerhalsband die ik kan gebruiken in combinatie met de draadloze zender?</b>	<ul style="list-style-type: none"> <li>Nee. Neem contact op met de klantenservice of bezoek onze website <a href="http://www.petsafe.net">www.petsafe.net</a> voor aanvullende ideeën of oplossingen.</li> </ul>
<b>Als ik een vraag heb over het Stay + Play Wireless Fence™-systeem of vervangende onderdelen nodig heb, waar kan ik dan terecht?</b>	<ul style="list-style-type: none"> <li>Neem contact op met de klantenservice of ga naar onze website op <a href="http://www.petsafe.net">www.petsafe.net</a>.</li> </ul>
<b>Kan ik het Stay + Play Wireless Fence™-systeem gebruiken voor een agressief huisdier?</b>	<ul style="list-style-type: none"> <li>Dit product is niet geschikt voor gebruik bij agressieve honden. Als u niet zeker bent of uw hond agressief is, neem dan contact op met uw dierenarts of een professioneel trainer.</li> </ul>
<b>Kan ik het Stay + Play Wireless Fence™-systeem gebruiken voor een kat?</b>	<ul style="list-style-type: none"> <li>Het Stay + Play Wireless Fence™-systeem mag worden gebruikt als de kat de ontvangerhalsband comfortabel kan dragen.</li> </ul>

<b>Wat gebeurt er als de stroom uitvalt?</b>	<ul style="list-style-type: none"> <li>Het Stay + Play Wireless Fence™-systeem is zo ontworpen dat stroomstoringen worden herkend en het systeem wordt uitgeschakeld zonder dat de ontvangerhalsband wordt geactiveerd. Als uw huisdier echter vlakbij het grensgebied is tijdens de stroomuitval kan hij een statische stimulans krijgen. De zender geeft gedurende 30 minuten met tussenpozen een waarschuwingssignaal om u te wijzen op de stroomstoring.</li> </ul>
<b>Als mijn huisdier de vrije ruimte voor het huisdier verlaat, hoe lang krijgt hij dan een stimulans?</b>	<ul style="list-style-type: none"> <li>Uw huisdier krijgt maximaal 15 seconden een statische stimulans zo lang hij zich buiten de vrije ruimte voor het huisdier bevindt.</li> </ul>
<b>Hoe vaak moet ik de ontvangerhalsband opladen?</b>	<ul style="list-style-type: none"> <li>De levensduur van de batterij is afhankelijk van hoe vaak uw huisdier het grensgebied test. Het verklikkerlampje van de ontvanger fungeert ook als een indicator voor een bijna lege batterij en knippert elke 4 tot 5 seconden als de batterij vervangen moet worden.</li> </ul>
<b>Kan ik de ontvanger op een andere halsband plaatsen?</b>	<ul style="list-style-type: none"> <li>Ja. U kunt alle niet-metalen halsbanden van 1,9 cm gebruiken.</li> </ul>
<b>Moet ik onderhoud uitvoeren op het Stay + Play Wireless Fence™-systeem?</b>	<ul style="list-style-type: none"> <li>Controleer de nek van uw huisdier dagelijks op eventuele irritatie door de contactpunten.</li> <li>Controleer wekelijks of de contactpunten op de ontvangerhalsband nog goed vastzitten en schoon zijn.</li> <li>Controleer wekelijks of ontvangerhalsband goed past.</li> <li>Het verklikkerlampje van de ontvanger fungeert ook als een indicator voor een bijna lege batterij en knippert elke 4 tot 5 seconden als de batterij vervangen moet worden.</li> </ul>
<b>Hoe weet ik of de batterij in de ontvangerhalsband het nog doet?</b>	<ul style="list-style-type: none"> <li>Controleer het verklikkerlampje van de ontvanger.</li> </ul>
<b>Worden de prestaties van het Stay + Play Wireless Fence™-systeem beïnvloed door voertuigen, gebouwen en tuinelementen (bomen, struiken, enz.)?</b>	<ul style="list-style-type: none"> <li>Ja. Als u de zender in een metalen gebouw plaatst, kan het maximale bereik van het draadloze systeem kleiner worden.</li> <li>Als er een voertuig in de vrije ruimte voor het huisdier geparkeerd staat, kan het bereik van het systeem kleiner zijn zodat uw huisdier een statische stimulans krijgt op plaatsen waar hij die normaal, als het voertuig er niet staat, niet zou krijgen.</li> <li>Vaste grote metalen objecten zoals metalen schuurtjes kunnen het signaal beïnvloeden doordat het maximale bereik van het systeem op de plaats van het object kleiner wordt. Als gevolg kan uw huisdier een statische stimulans krijgen.</li> </ul>
<b>Wat doe ik als de nek van mijn huisdier rood en geïrriteerd wordt?</b>	<ul style="list-style-type: none"> <li>Deze toestand wordt veroorzaakt doordat de contactpunten de huid irriteren. Beëindig het gebruik van de ontvangerhalsband enkele dagen. Als de aandoening langer dan 48 uur aanhoudt, moet u uw dierenarts raadplegen. Zodra de huid er weer normaal uitziet, kunt u de ontvangerhalsband weer gebruiken maar moet u de huid goed in de gaten houden.</li> </ul>
<b>Kan ik een riem aan de ontvangerhalsband vastmaken?</b>	<ul style="list-style-type: none"> <li>Nee. Hierdoor zouden de contactpunten te strak tegen de nek aan kunnen komen. Bevestig de riem aan een afzonderlijke, niet-metalen halsband die u boven de ontvangerhalsband plaatst.</li> </ul>

<b>Waarom heeft de ontvangerhalsband een modus met alleen geluid?</b>	<ul style="list-style-type: none"> <li>De modus met alleen geluid kan worden gebruikt om uw huisdier tijdens de training aan de grens te laten wennen, of voor goed afgerichte huisdieren die geen statische stimulans meer nodig hebben.</li> </ul>
<b>Wat moet ik doen als het alarm van de zender klinkt?</b>	<ul style="list-style-type: none"> <li>Een pieptoon geeft een stroomstoring aan. Als de zender geen goed signaal kan verzenden, klinkt er een doorlopend alarm. Neem contact op met de klantenservice of ga naar onze website op <a href="http://www.petsafe.net">www.petsafe.net</a>.</li> </ul>
<b>De zender piept met tussenpozen als ik de adapter koscoppel van het stopcontact.</b>	<ul style="list-style-type: none"> <li>Het alarm bij een stroomstoring van de zender wordt geactiveerd om u te waarschuwen dat de zender geen stroom krijgt en uw huisdier niet meer wordt ingesloten. Om het alarm bij een stroomstoring uit te schakelen, koppelt u de adapter los van de stroomaansluiting aan de onderkant van de zender of houdt u de alarmuitschakelknop gedurende 5 seconden ingedrukt.</li> </ul>
<b>De zender geeft een luid, doorlopend geluidssignaal af.</b>	<ul style="list-style-type: none"> <li>De zender heeft een ingebouwd alarm bij een zendstoring, het signaal wordt doorlopend gecontroleerd. Indien er een zendstoring optreedt, waarschuwt het alarm dat uw huisdier niet meer wordt ingesloten. Neem contact op met de klantenservice of bezoek onze website <a href="http://www.petsafe.net">www.petsafe.net</a> voor een vervangende zender.</li> </ul>

## Probleemoplossing

<b>De ontvangerhalsband piept niet bij het instellen van het grensgebied.</b>	<ul style="list-style-type: none"> <li>Controleer of de ontvangerhalsband is ingeschakeld en of het batterijstatuslampje elke 4 tot 5 seconden knippert.</li> <li>Laad de ontvangerhalsband op.</li> <li>De pieptoon is soms moeilijk te horen in een omgeving met veel geluid.</li> <li>Gebruik het testlampje zoals uitgelegd onder de kop "Instructies voor testlampje" om de locatie van het grensgebied te bepalen.</li> <li>Controleer of de zender volgens de aanwijzingen is ingesteld.</li> </ul>
<b>De ontvangerhalsband piept niet of geeft geen statische stimulans af.</b>	<ul style="list-style-type: none"> <li>Controleer of de ontvangerhalsband is ingeschakeld en of het batterijstatuslampje elke 4 tot 5 seconden knippert.</li> <li>Laad de ontvangerhalsband op.</li> <li>Controleer of de zender is aangesloten op een werkend standaard stopcontact, of het stroomverklikkerlampje brandt en of de bedieningselementen van de zender op de gewenste instellingen staan.</li> </ul>
<b>De ontvangerhalsband piept overal.</b>	<ul style="list-style-type: none"> <li>Controleer of de zender is aangesloten op een werkend standaard stopcontact, of het stroomverklikkerlampje brandt en of de bedieningselementen van de zender op de gewenste instellingen staan.</li> <li>Breng de ontvangerhalsband binnen 3 m van de zender om deze te resetten.</li> <li>Controleer of er geen doorlopend alarm klinkt bij de zender.</li> </ul>

<p><b>De ontvangerhalsband piept binnenshuis.</b></p>	<ul style="list-style-type: none"> <li>• Het wordt aanbevolen uw huisdier de ontvangerhalsband binnenshuis af te doen om activering van de ontvangerhalsband te voorkomen.</li> <li>• Controleer of de zender is aangesloten en volgens de aanwijzingen is ingesteld.</li> <li>• Controleer of het hele huis binnen de vrije ruimte voor het huisdier valt. Mogelijk moet u de zender verplaatsen om ervoor te zorgen dat de vrije ruimte voor het huisdier het hele huis beslaat.</li> <li>• Verwijder de ontvangerhalsband van uw huisdier voordat u de zender loskoppelt en gaat verplaatsen.</li> </ul>
<p><b>Mijn huisdier krijgt een statische stimulans in zijn metalen kooi.</b></p>	<ul style="list-style-type: none"> <li>• De ontvangerhalsband wordt geactiveerd op het moment dat deze geen signaal meer ontvangt van de zender. Mogelijk blokkeert de metalen kooi het zendersignaal, waardoor de ontvangerhalsband wordt geactiveerd.</li> <li>• Doe uw huisdier de ontvangerhalsband af als u hem in zijn metalen kooi zet.</li> </ul>
<p><b>Het grensgebied lijkt te fluctueren.</b></p>	<ul style="list-style-type: none"> <li>• Dit is normaal voor het elektromagnetische veld van het Stay + Play Wireless Fence™-systeem. Het veld kan worden beïnvloed door omringende "elektronische ruis" waardoor het tot 5% kan fluctueren.</li> <li>• Waar de ontvangerhalsband precies wordt geactiveerd, is afhankelijk van de snelheid en oriëntatie van de ontvangerhalsband op het moment dat uw huisdier het grensgebied binnengaat.</li> </ul>
<p><b>De ontvangerhalsband wordt midden in de tuin geactiveerd.</b></p>	<ul style="list-style-type: none"> <li>• De ontvangerhalsband wordt geactiveerd op het moment dat deze geen signaal meer ontvangt van de zender. Dit kan gebeuren als er een groot metalen voorwerp tussen de ontvangerhalsband en de zender staat, als de oriëntatie van de ontvangerhalsband verandert in de buurt van het grensgebied of als het signaal wordt verstoord door "elektrische ruis". Als dit vaker gebeurt, kunt u de zender verplaatsen en de vrije ruimte voor het huisdier opnieuw instellen.</li> </ul>
<p><b>De ontvangerhalsband piept, maar mijn huisdier reageert niet op de statische stimulans.</b></p>	<ul style="list-style-type: none"> <li>• Controleer of het niveau voor de statische stimulans is ingesteld op 2 of hoger.</li> <li>• Test de ontvangerhalsband met het testlampje.</li> <li>• Als het testlampje knippert, controleer dan of de ontvangerhalsband goed past.</li> <li>• Knip de vacht van uw huisdier bij in het gebied waar de contactpunten de nek raken en/of gebruik de langere contactpunten.</li> <li>• Verhoog het niveau voor de statische stimulans.</li> <li>• Herhaal de trainingstappen om de training te versterken.</li> </ul>
<p><b>Mijn huisdier reageert sterk op de statische stimulans en is bang geworden.</b></p>	<ul style="list-style-type: none"> <li>• Verlaag het niveau voor de statische stimulans.</li> <li>• Zorg ervoor dat u de situatie onder controle heeft als uw huisdier de eerste statische stimulans krijgt (houd hem aan een lijn die is bevestigd aan een afzonderlijke, niet-metalen halsband) en leid hem naar de toegestane zone en prijs hem. Als uw huisdier bang blijft, stop dan met de training en begin de volgende dag opnieuw. Zorg ervoor dat alle trainingssessies op positieve wijze eindigen met veel lof en spel.</li> </ul>
<p><b>Het stroomverklikkerlampje brandt niet.</b></p>	<ul style="list-style-type: none"> <li>• Controleer of het stroomverklikkerlampje op de adapter brandt als deze is aangesloten op een werkend standaard stopcontact.</li> <li>• Als het stroomverklikkerlampje op de adapter niet brandt, neem dan contact op met de klantenservice voor een vervangende adapter.</li> </ul>

<p><b>Bij het instellen van de vrije ruimte voor het huisdier, na het aanpassen van de grenscontroleknop geeft de ontvangerhalsband geen piepton of statische stimulans meer.</b></p>	<ul style="list-style-type: none"> <li>• Mogelijk heeft u de grenscontroleknop te snel teruggedraaid, waardoor de ontvangerhalsband is overgeschakeld naar de stroomstoringsmodus. Dit is een beveiligingsfunctie om uw huisdier te beschermen bij een stroomstoring aan de zender. Houdt de ontvangerhalsband op 3 m van de zender, stel de grenscontroleknop opnieuw in zoals beschreven in stap 4 en stel de vrije ruimte voor het huisdier opnieuw in, waarbij u de knop langzaam terugdraait.</li> </ul>
<p><b>Mijn buurman heeft een omheiningssysteem met draad en de ontvangerhalsband wordt niet geactiveerd in de buurt van hun perceel.</b></p>	<ul style="list-style-type: none"> <li>• Het omheiningssysteem met draad van uw buurman kan de werking van de ontvangerhalsband verstoren, zodat deze in de buurt van de omheining van de buurman niet geactiveerd wordt. Om de verstoring te minimaliseren, verkleint u de vrije ruimte voor het huisdier voor uw huisdier of verplaatst u de zender, weg van het omheiningssysteem met draad.</li> <li>• Pas de vrije zone voor het huisdier aan zodat de ontvangerhalsband op een afstand van ten minste 1,5 m voorbij de verlaagde grensinstelling activeert als u naar het omheiningssysteem met draad toeloopt.</li> </ul>
<p><b>De ontvangerhalsband heeft de nek van mijn huisdier verwond.</b></p>	<p>Doordat u niet de belangrijke veiligheidsinformatie voorin de gebruiksaanwijzing en trainingsgids opgevolgd heeft, zijn er drukzweren ontstaan. Soms worden gevorderde drukzweren beschreven als brandwonden in de nek van de hond. Wij garanderen u dat elektrische halsbanden niet genoeg energie gebruiken om elektrische brandwonden te veroorzaken. De energie die het systeem tijdens een impuls levert, is een paar duizendste van een Joule en is vergelijkbaar met de statische schok die u wel eens voelt als u uit de auto stapt. In sommige gevallen worden drukzweren omschreven als chemische brandwonden. De batterij van de ontvangerhalsband is afgedicht. Daarnaast is de behuizing van de halsband ook afgedicht. Door deze afdichting is het in principe onmogelijk, behalve bij foutief gebruik of misbruik, dat de batterij van de ontvangerhalsband op de hals van uw huisdier lekt. Raadpleeg en volg de aanwijzingen in de belangrijke veiligheidsinformatie op pagina 66 en de aanwijzingen in stap 6 onder de kop "Aanpassen van de ontvangerhalsband".</p>



## Belangrijk advies voor recycling

Respecteer de in uw land geldende regels betreffende de veilige afvoer van elektrisch afval en elektrische apparaten. Dit apparaat dient hergebruikt te worden. Gooi het aan het einde van de levensduur niet weg met het gewone huisafval. Volg de plaatselijk geldende wet- en regelgeving of breng het apparaat terug naar de plaats van aankoop, zodat het kan worden opgenomen in ons systeem van hergebruik. Als deze opties niet mogelijk zijn, neem dan contact op met de klantenservice voor meer informatie.

De ontvangerhalsband voor dit apparaat werkt op een oplaadbare lithium-ionbatterij van 3,7 Volt.

## Conformiteit

### CE - Europa

Deze apparatuur is getest en conform de EU R&TTE-richtlijn bevonden. Alvorens deze apparatuur buiten de landen van de EU te gebruiken, moet dit worden overlegd met de betreffende lokale R&TTE-autoriteiten. Ongeoorloofde wijzigingen of aanpassingen aan de apparatuur, welke niet zijn geaccordeerd door Radio Systems Corporation, kunnen leiden tot inbreuk op de EU R&TTE-richtlijnen, tot het verbod op het gebruik van dit systeem en tot het nietig verklaren van de garantie.

Hierbij verklaart Radio Systems Corporation dat dit Stay + Play Wireless Fence™-systeem voldoet aan de essentiële vereisten en andere relevante bepalingen van Richtlijn 1999/5/EC. De verklaring van conformiteit is te vinden op: [http://www.petsafe.net/customer-care/eu\\_docs.php](http://www.petsafe.net/customer-care/eu_docs.php).

### IC - Canada

Dit apparaat voldoet aan de standaard(en) volgens de licentievrijstelling RSS voor bedrijven in Canada. De werking van het apparaat is onderworpen aan de volgende twee voorwaarden: (1) het apparaat mag geen interferentie veroorzaken en (2) het apparaat moet interferentie kunnen opvangen, inclusief interferentie die ongewenste werking van het apparaat kan veroorzaken.

### ACMA - Australië

Dit apparaat voldoet aan de toepasselijke EMC-vereisten zoals gespecificeerd door de ACMA (Australian Communications and Media Authority).

# Gebruiksvoorwaarden en beperking van aansprakelijkheid

## 1. Gebruiksvoorwaarden

Dit product wordt u aangeboden onder voorwaarde van uw acceptatie, zonder wijziging, van de voorwaarden, condities en aankondigingen die hierin staan. Gebruik van dit product impliceert aanvaarding van alle dergelijke voorwaarden, condities en aankondigingen. Indien u deze bepalingen, voorwaarden en aankondigingen niet wenst te aanvaarden, verzoeken wij u het product ongebruikt, in de oorspronkelijke verpakking en voor eigen kosten terug te sturen naar de betreffende klantenservice, samen met het aankoopbewijs voor volledige restitutie.

## 2. Correct gebruik

Dit product is ontworpen voor gebruik met huisdieren wanneer training gewenst is. Het kan voorkomen dat het specifieke temperament of de grootte en het gewicht van uw huisdier niet geschikt zijn voor dit product (raadpleeg "Zo werkt het systeem" in deze handleiding). Radio Systems Corporation beveelt aan dit product niet te gebruiken wanneer uw huisdier agressief is en aanvaardt geen aansprakelijkheid voor het vaststellen van geschiktheid in individuele gevallen. Als u er niet zeker van bent of dit product geschikt is voor uw huisdier, neem dan contact op met uw dierenarts of een gediplomeerd trainer. Correct gebruik omvat, zonder beperking, het doornemen van de gehele Bedieningshandleiding en alle specifieke waarschuwingen.

## 3. Geen onwettelijk of verboden gebruik

Dit product is alleen ontworpen voor gebruik met huisdieren. Dit hulpmiddel voor huisdiertraining is niet bedoeld om schade of verwondingen te veroorzaken, noch om te provoceren. Het gebruik van dit product op een andere dan beoogde wijze kan de schending van nationale of plaatselijke wetten tot gevolg hebben.

## 4. Beperking van aansprakelijkheid

Radio Systems Corporation of een aan haar gelieerde onderneming is in geen geval aansprakelijk voor (i) enige indirecte, financiële, incidentele, speciale of gevolgschade of voor (ii) enige andere schade die voortvloeit uit of in verband staat met het gebruik of misbruik van dit product. De koper aanvaardt, in de breedste zin zoals toegestaan door de wet, alle risico's en aansprakelijkheden die voortvloeien uit het gebruik van dit product. Om twijfel uit te sluiten: niets in deze clause 4 zal de aansprakelijkheid van Radio Systems Corporation beperken in geval van overlijden of persoonlijk letsel van personen of fraude of frauduleuze misrepresentatie.

## 5. Aanpassing van algemene voorwaarden

Radio Systems Corporation behoudt zich het recht voor om de bepalingen, voorwaarden en aankondigingen waaraan dit product onderworpen is van tijd tot tijd te wijzigen. Indien u voorafgaand aan het gebruik van dit product over dergelijke wijzigingen bent geïnformeerd, zijn deze wijzigingen op dezelfde wijze bindend als indien zij hierin opgenomen waren.

# INSTRUCCIONES DE SEGURIDAD IMPORTANTES

Explicación de las palabras de atención y símbolos utilizados en este manual



Este es el símbolo de alerta de seguridad. Se utiliza para alertarle sobre riesgos de lesiones personales potenciales. Siga todos los mensajes de seguridad que aparecen a continuación de este símbolo para evitar posibles daños o la muerte.

## ⚠️ ADVERTENCIA

**ADVERTENCIA** indica una situación peligrosa que, si no se evita, podría provocar la muerte o lesiones graves.

## ⚠️ ATENCIÓN

**ATENCIÓN**, utilizada sin el símbolo de alerta de seguridad, indica una situación peligrosa que, si no se evita podría provocar daños a su mascota.

## ⚠️ AVISO

**AVISO** se utiliza para referirse a prácticas no relacionadas con las lesiones personales.

## ⚠️ ADVERTENCIA

- No se debe utilizar con perros agresivos. No use este producto si su perro es propenso a mostrar una conducta agresiva. Los perros agresivos pueden causar lesiones graves o la muerte a su dueño y a otras personas. Si no está seguro de si este producto es apropiado para su perro, por favor consulte con su veterinario o un adiestrador certificado.
- Peligro de descargas eléctricas. Utilice el transmisor de valla en el interior y en un lugar seco solamente.
- El PetSafe® Stay + Play Wireless Fence™ NO es una barrera sólida. El sistema está diseñado como medio de disuasión, para hacer recordar a la mascota mediante corrección por estimulación estática que debe permanecer dentro del área establecida. Es importante consolidar el adiestramiento de la mascota con regularidad. Aunque el nivel de tolerancia a la estimulación estática varía para cada mascota, Radio Systems Corporation NO PUEDE GARANTIZAR que el sistema mantendrá a la mascota en todos los casos dentro de los límites establecidos. ¡No todas las mascotas se pueden adiestrar para que no crucen la zona delimitada! Por lo tanto, si tiene motivos para creer que su mascota puede suponer un peligro para los demás o puede hacerse daño a sí misma si sale del producto, NO debería confiar solamente en el PetSafe® Stay + Play Wireless Fence™ para tener confinada a su mascota. Radio Systems Corporation NO será responsable de ningún daño ocasionado a la propiedad, pérdidas económicas o cualquier daño consiguiente que se haya producido como resultado de que el animal cruce los límites establecidos.
- Es importante conseguir un ajuste correcto del collar. Un collar demasiado apretado, o utilizado durante mucho tiempo, puede causar daños en la piel del cuello de la mascota. Estos daños van desde rojeces hasta úlceras por presión; esta afección se conoce comúnmente como úlceras por decúbito.
  - Evite dejarle puesto el collar al perro durante más de 12 horas al día.
  - Si es posible, recolóque el collar en el cuello del animal cada 1 o 2 horas.
  - Verifique el ajuste para prevenir la presión excesiva. Siga las instrucciones de este manual.
  - No conecte nunca una correa al collar electrónico, dado que provocaría una presión excesiva sobre los puntos de contacto.
  - Cuando se utilice un collar independiente para fijar la correa, verifique que esto no causa presión sobre el collar electrónico.
  - Lave el área del cuello del perro y los contactos del collar semanalmente con un paño húmedo.
  - Examine diariamente el área de contacto en busca de signos de erupciones o úlceras.
  - Si se observa una herida o una úlcera, deje de usar el collar hasta que se haya curado la piel.
  - Si esta situación persiste durante más de 48 horas, consulte a su veterinario.
  - Para obtener más información sobre úlceras y necrosis por presión, diríjase a nuestro sitio web.

## ⚠️ ATENCIÓN



## ATENCIÓN

Estas medidas ayudarán a proteger a su mascota y a mejorar su nivel de comodidad. Millones de mascotas están cómodas al usar contactos de acero inoxidable. Algunas mascotas son sensibles a la presión de contacto. Con el tiempo, puede descubrir que su mascota es muy tolerante al collar. De ser así, puede disminuir algunas de estas precauciones. Es importante continuar con los controles diarios del área de contacto. Si observa enrojecimiento o irritación, deje de utilizar el collar hasta que la piel haya sanado completamente.

- Quizás tenga que recortar el pelo de la zona de los puntos de contacto. No afeite nunca el cuello del perro, eso podría ocasionar una erupción o una infección.
- Retire siempre el collar receptor del cuello de su perro antes de realizar cualquier tipo de comprobación del transmisor.
- El collar receptor no debe estar colocado en su perro durante el proceso de comprobación del sistema. Su perro podría recibir una estimulación no deseada.
- Para evitar estimulaciones no deseadas a su mascota, se debe comprobar la amplitud de los límites siempre que se realice un ajuste en el campo de confinamiento.
- Si utiliza collar y correa para el adiestramiento, asegúrese de que el collar adicional no ejerza presión sobre los puntos de contacto.
- Nunca corte el suministro eléctrico del sistema cuando el collar esté colocado en el cuello de la mascota. Esto podría activar el collar receptor.
- Radio Systems Corporation recomienda el uso de un sistema de alimentación ininterrumpida (SAI) con su sistema de confinamiento inalámbrico. En el caso de que se produzca un corte de suministro eléctrico en su casa, su mascota estará desprotegida. Los apagones pueden ser impredecibles, y el uso de un SAI le dará un tiempo adicional para confinar a su mascota de forma adecuada.

En raras ocasiones, si su mascota está cerca del límite en el momento del corte de suministro eléctrico, es posible que su mascota reciba una estimulación. Esta estimulación cesa después de un período máximo de 15 segundos. Esto se debe al modo de funcionamiento del collar: el collar se activa cuando desaparece la señal de contención.

Aunque los resultados variarán dependiendo de las especificaciones del fabricante del SAI, los siguientes son ejemplos típicos que le ayudarán a seleccionar un SAI adecuado:

- La utilización de un SAI de 400 VA proporcionará 1 hora de tiempo adicional.
- La utilización de un SAI de 900 VA proporcionará 4 horas de tiempo adicional.

Si se utiliza una configuración inferior a la del tamaño máximo de la valla, se obtendrá un tiempo de funcionamiento adicional. Con una configuración del tamaño mínimo de valla, el tiempo adicional puede ser más de dos veces superior al tiempo adicional estimado para la configuración con el tamaño máximo de valla.

## AVISO

- Para evitar estimulaciones involuntarias, tras haber colocado los banderines, asegúrese de ajustar el nivel de estimulación estática del collar receptor al nivel 1 con señal acústica sola.
- No cargue el collar receptor todas las noches. Cargarlo con demasiada frecuencia puede reducir la vida útil de la batería. Cargue el collar receptor cuando la Luz indicadora del receptor parpadee en amarillo, o cuando parpadee en rojo.
- No coloque nada sobre el transmisor ni cubra los orificios de ventilación. Esto puede ocasionar el sobrecalentamiento del transmisor y provocar que se averíe de forma prematura.
- No coloque el transmisor en un armario ni en ninguna otra área cerrada y exenta de ventilación.

Gracias por elegir PetSafe®. Usted y su mascota se merecen disfrutar de una relación repleta de momentos memorables y de comprensión mutua. Nuestros productos y dispositivos de adiestramiento fomentan la protección, la enseñanza y el cariño, elementos esenciales de una relación que le dejará inolvidables recuerdos. **Si tiene alguna pregunta sobre nuestros productos o sobre el adiestramiento de su mascota, visite nuestro sitio web, [www.petsafe.net](http://www.petsafe.net) o contacte con nuestro Centro de atención al cliente. Para obtener un listado de los números de teléfono de los Centro de atención al cliente visite nuestro sitio web en [www.petsafe.net](http://www.petsafe.net).**

Para obtener la mayor protección de su garantía, por favor registre su producto dentro de los 30 días posteriores a la compra en [www.petsafe.net](http://www.petsafe.net). Al registrar el producto y guardar el recibo, tendrá derecho a la garantía completa del producto. También estaremos en disposición de ayudarle de forma más eficiente en caso de que deba llamar al Centro de atención al cliente. Y lo que es más importante, su valiosa información personal nunca se cederá ni venderá a nadie. La descripción completa de la garantía está disponible online en [www.petsafe.net](http://www.petsafe.net).

## Índice de contenidos

Componentes . . . . .	83
Otros artículos que puede necesitar . . . . .	83
Cómo funciona el sistema . . . . .	84
Definiciones . . . . .	84
<b>Manual de funcionamiento</b>	
Configuración del transmisor . . . . .	85
Carga del Collar receptor . . . . .	86
Preparación del collar receptor . . . . .	87
Ajuste del área permitida al tamaño deseado . . . . .	90
Tabla de alcance del transmisor . . . . .	91
Apunte sus configuraciones . . . . .	91
Colocación de los banderines . . . . .	91
Ajuste del collar receptor . . . . .	92
<b>Manual de adiestramiento</b>	
Sea paciente con su mascota . . . . .	94
Día 1 - Reconocimiento de los límites . . . . .	95
Días 2 a 4 - Continuación del proceso de reconocimiento de límites . . . . .	96
Días 5 a 8 - Fase de distracción . . . . .	96
Días 9 a 14 - Supervisión sin correa . . . . .	97
Días 15 a 30 - Supervisión de la mascota . . . . .	98
Cómo sacar a su mascota fuera de la zona autorizada . . . . .	98
Sistema inalámbrico portátil . . . . .	98
Accesorios . . . . .	98
<b>Preguntas frecuentes</b> . . . . .	99
<b>Resolución de problemas</b> . . . . .	101
Aviso importante sobre el reciclaje . . . . .	103
Conformidad . . . . .	104
Condiciones de uso y limitación de responsabilidad . . . . .	105
Plantilla de montaje . . . . .	160

## Componentes

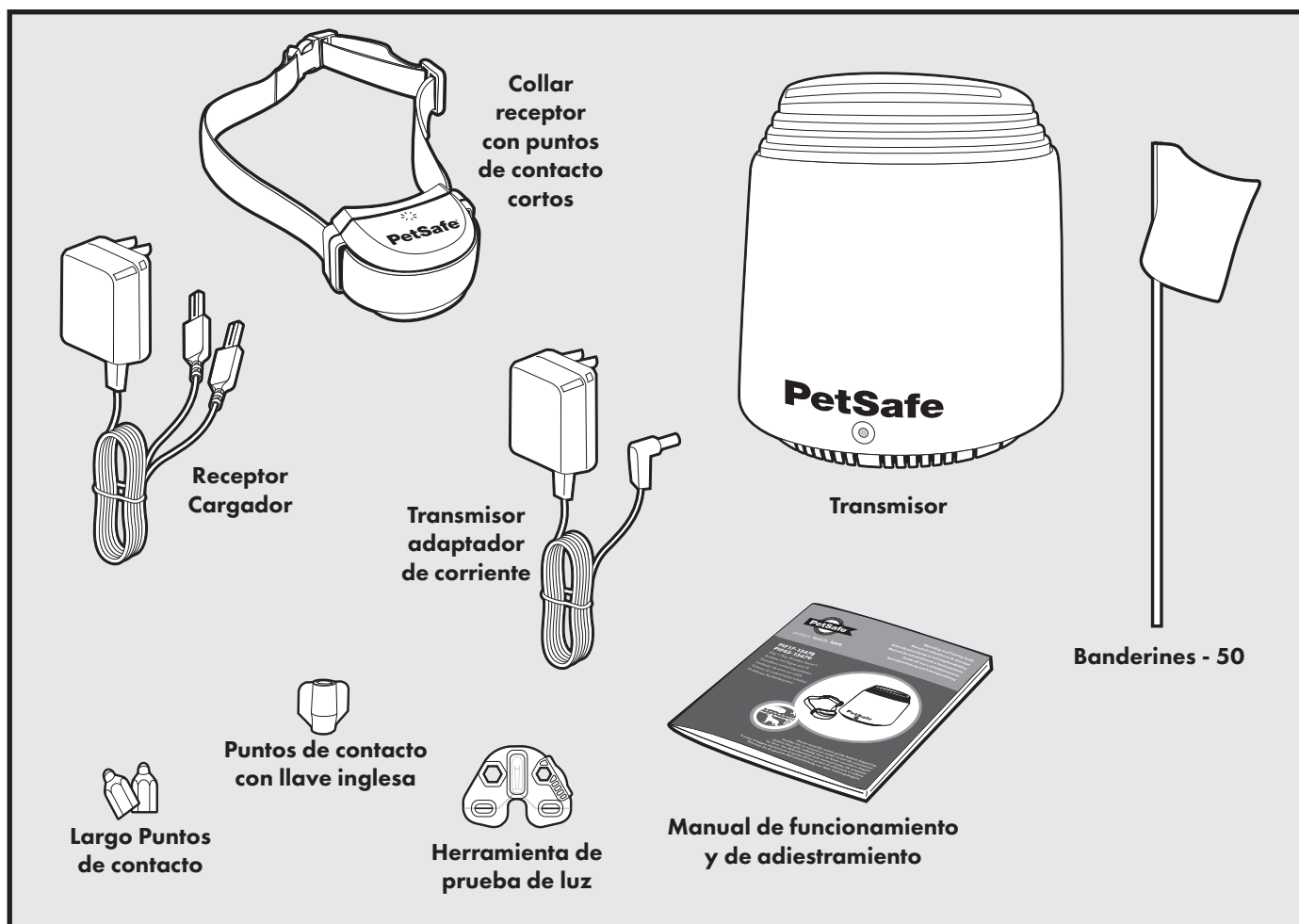

## Otros artículos que puede necesitar

- Destornillador
- Tijeras
- Encendedor
- Taladradora y herramientas de montaje
- Cinta métrica
- Collar y correa no metálicos

## Cómo funciona el sistema

El limitador de zona sin cable Stay + Play Wireless Fence™ de PetSafe® ha demostrado su efectividad, comodidad y seguridad en mascotas de más de 2,3 kg. El sistema funciona mediante la transmisión de una señal de radio a una distancia de 32 metros en todas las direcciones. Defina temporalmente la zona autorizada de la mascota con banderines como ayuda visual para su adiestramiento. La mascota debe llevar un collar receptor con puntos de contacto en contacto con la piel del cuello y, una vez adiestrada, se le puede permitir deambular libremente por la zona autorizada. Cuando su mascota llegue a un límite de la zona, el collar receptor emite una señal de advertencia acústica antes de aplicar una estimulación estática inofensiva a través de los puntos de contacto, para llamar la atención de la mascota hasta que regrese a la zona autorizada.

## Definiciones

**Zona autorizada:** área alrededor del transmisor en la que su mascota puede deambular libremente.

**Límite de la zona:** anillo de entre 0,6 m y 1 m de ancho fuera de la zona autorizada en que el collar receptor de su mascota comenzará a emitir una señal sonora y a continuación comenzará a suministrar una estimulación estática. La estimulación comenzará en el límite de la zona y continuará mientras la mascota se encuentre más allá de la zona autorizada. *Nota: el collar receptor está equipado con una función de desconexión automática que cancelará la corrección después de 15 segundos en el caso de que su mascota siga fuera de la zona autorizada.*

**Collar receptor:** recibe la señal de radio procedente del transmisor manual.

**Luz indicadora del receptor:** indica el nivel de estimulación regulado en el collar receptor. Esta luz también indica el estado de la batería.

**Puntos de contacto:** transmiten la estimulación estática segura cuando la mascota entra en el límite de la zona.

**Selector del modo de funcionamiento:** enciende/apaga el receptor y ajusta el nivel de estimulación estática que recibe su mascota fuera de la zona autorizada.

**Cargador del receptor:** carga las baterías del collar receptor.

**Conector para el cargador del receptor:** punto de conexión para cargar la batería del receptor.

*Nota: en muchos vecindarios, los límites de las propiedades cercanas podría limitar el tamaño de la zona autorizada.*

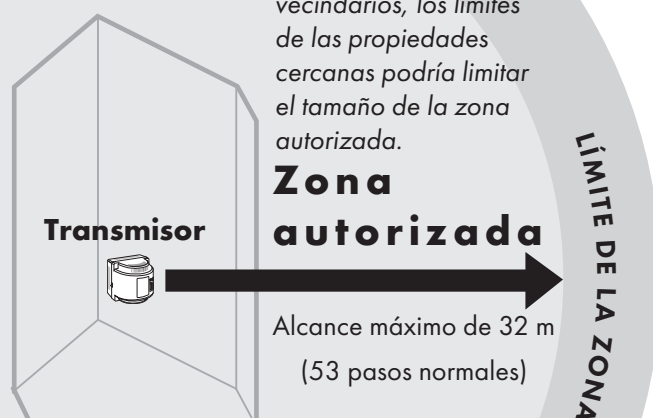

### Collar receptor

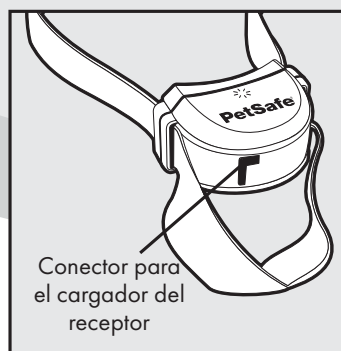

**Transmisor:** transmite la señal de radio y es el centro de la zona autorizada.

**Luz indicadora de alimentación:** indica cuándo está encendido el transmisor.

**Toma de alimentación:** lugar en el que el adaptador de corriente se enchufa al transmisor. El transmisor se alimenta de una toma de corriente estándar de corriente alterna.

**Interruptor de selección del límite:** ajusta el tamaño en función del tamaño deseado para la zona autorizada.

*Nota: el ajuste de este interruptor no cambia el nivel de corrección por estimulación estática en el collar receptor.*

**Selector de control del límite:** ajusta la distancia desde el transmisor al límite de la zona. *Nota: el ajuste de este selector no cambia el nivel de corrección por estimulación estática en el collar receptor.*

**Botón de desconexión de la alarma:** apaga la alarma del transmisor.

### Transmisor

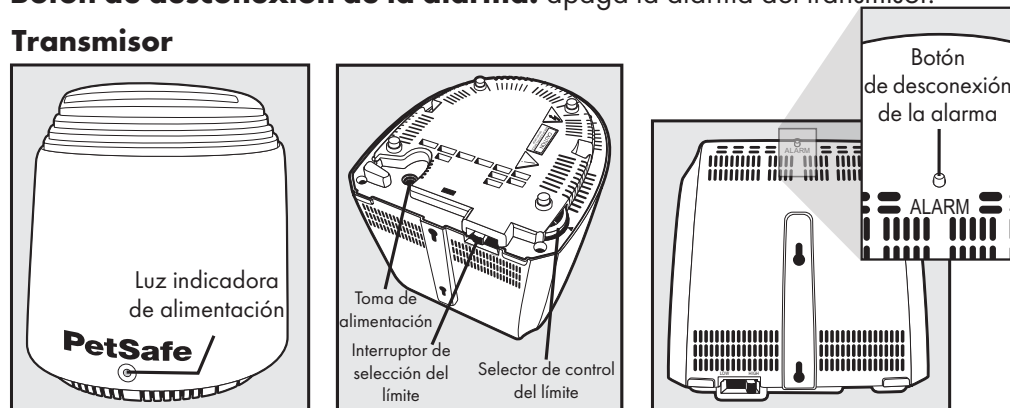

# MANUAL DE FUNCIONAMIENTO

## PASO 1

### Configuración del transmisor

**Importante:** es posible que tenga que mover el transmisor varias veces para determinar su posición final.

El transmisor se encuentra en el centro exacto de la zona autorizada deseada. Coloque el transmisor:

- Al menos a 60 cm del suelo, cuando lo coloque en la planta baja de su casa.
- En una zona seca, bien ventilada y protegida.
- En una zona en la que las temperaturas no desciendan por debajo del punto de congelación (por ej., garaje, sótano, cobertizo, armario).
- Sobre una mesa no metálica o montado en una pared **(1A)**. En el reverso de este manual se incluye una plantilla de montaje.

#### AVISO

- No coloque nada sobre el transmisor ni cubra los orificios de ventilación. Esto puede ocasionar el sobrecalentamiento del transmisor y provocar que se averíe de forma prematura.
  - No coloque el transmisor en un armario ni en ninguna otra área cerrada y exenta de ventilación.
- Al menos a 1 metro de distancia con respecto a objetos metálicos, puesto que estos objetos pueden reducir el tamaño y la forma de su zona autorizada **(1B)**. La colocación del transmisor en el interior de un edificio o cobertizo metálico puede reducir el alcance máximo del Stay + Play Wireless Fence™.

El transmisor cuenta con dos alarmas de advertencia integradas: una alarma de pérdida de suministro eléctrico, y una alarma de fallo de transmisión.

La alarma de pérdida de suministro eléctrico emite una señal acústica de alarma que indica que el transmisor no recibe energía. La alarma de pérdida de suministro eléctrico dura hasta un máximo de 30 minutos. En caso de pérdida de suministro eléctrico, la mascota ya no se encuentra confinada.

Hay 3 formas de desconectar la alarma de pérdida de suministro eléctrico:

1. Conecte el adaptador de corriente a una toma de corriente estándar de corriente alterna que funcione.
2. Desconecte el adaptador de corriente del transmisor de la toma de corriente situada en su parte inferior.
3. Pulse el botón de desconexión de la alarma durante 5 segundos y a continuación suéltelo. Sonarán tres señales acústicas para confirmar que se ha desconectado la alarma.

La alarma de fallo de transmisión emite una señal acústica continua que indica un problema en el transmisor. En este caso, la mascota ya no se encuentra confinada. Contacte con el Centro de atención al cliente o visite nuestro sitio web en [www.petsafe.net](http://www.petsafe.net) para obtener un transmisor de repuesto.

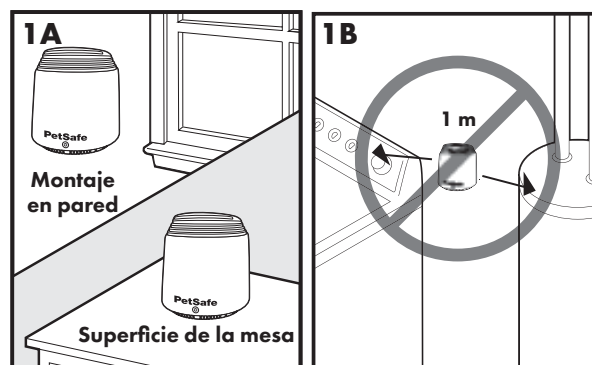

## PASO 2

### Carga del Collar receptor

El cargador del collar receptor está diseñado para conectarse a una toma de corriente de pared estándar de corriente alterna. La luz del collar receptor brillará en rojo cuando el cargador del receptor esté conectado de forma adecuada a la toma del cargador del receptor. La luz cambiará a verde una vez se haya completado la carga. Un circuito de seguridad integrado evita que el collar receptor se sobrecargue.

El collar receptor estará completamente cargado en unas 2 o 3 horas. Cada carga puede durar hasta 3 semanas, en función de la frecuencia con que se use.

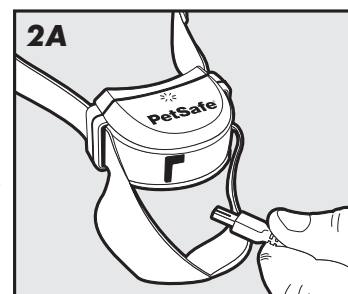

#### AVISO

- No cargue el collar receptor todas las noches. Las cargas frecuentes pueden afectar de forma negativa a la batería. Le recomendamos que utilice el collar receptor hasta que la luz indicadora del receptor parpadee en amarillo o rojo.

Para cargar el collar receptor, levante y suelte la tira del collar receptor del frontal de la unidad (**2A**). Retire el tapón de plástico para poder acceder al conector de carga del receptor. El tapón de plástico debe seguir unido al collar receptor. Conecte el cargador del receptor al conector de carga del receptor situado en el collar. El conector de carga y el cargador del receptor están diseñados para conectarse en un único sentido. No lo fuerce al introducirlo.

## PASO 3

### Preparación del collar receptor

Su collar receptor viene con puntos de contacto cortos instalados. Use los puntos de contacto largos para las mascotas con pelo largo o espeso. Apriete los puntos de contacto con ayuda de la llave para los puntos de contacto **(3A)**. Compruebe semanalmente que los puntos estén apretados.

### Encendido del collar receptor

Mantenga pulsado continuamente el selector del modo de funcionamiento durante 5 segundos **(3B)**. Se encenderá la luz indicadora del receptor verde, amarilla o roja durante 5 segundos **(3C)** para indicar el estado de la batería, seguido de un parpadeo de la luz indicadora del receptor roja que indica la configuración del nivel de estimulación estática.

### Apagado del collar receptor

Mantenga pulsado continuamente el selector del modo de funcionamiento durante 5 segundos. La luz indicadora roja del receptor brillará durante este tiempo. A continuación la luz indicadora roja del receptor se apagará y no todas las luces indicadores del receptor estarán apagadas, lo que indica que la unidad está apagada.

Para ampliar el periodo entre cargas del collar receptor, puede apagarlo cuando no se utilice.

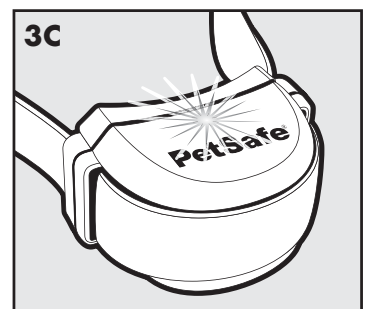
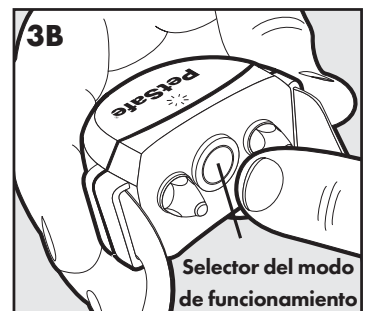
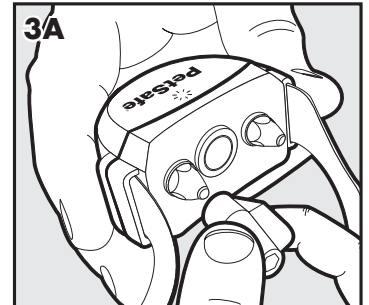

## Indicadores de estado del collar receptor

La luz indicadora del receptor y la señal acústica de alarma de collar receptor se utilizan para determinar el estado de la batería y el tipo de estimulación. Consulte la tabla de indicadores de estado del collar receptor para comprender las luces de estado y las señales acústicas del collar receptor.

Durante el funcionamiento normal, la luz indicadora del receptor parpadeará cada 4 o 5 segundos para indicar el estado de la batería conforme a la tabla que se muestra a continuación.

<b>Tabla de indicadores de estado del collar receptor</b>		
<b>Luz de estado</b>	<b>Señal acústica de alarma</b>	<b>Condición</b>
<b>Conectado al cargador del receptor</b>		
Rojo fijo	Sin señal acústica	Carga en proceso
Verde fijo	Sin señal acústica	Carga completada
Sin luz		Fallo de carga, contacte con el Centro de atención al cliente
<b>Tras retirar el cargador del receptor</b>		
Verde, amarillo o rojo permanente (5 segundos de duración)	Sin señal acústica	Indicación de carga de la batería. Se produce de forma inmediata tras desconectar el cargador del collar receptor
<b>Estado de la batería en funcionamiento</b>		
Destello lento en verde (cada 4-5 segundos)	Sin señal acústica	Carga de la batería del collar de entre el 100% y el 60%
Destello lento en amarillo (cada 4-5 segundos)	Sin señal acústica	Carga de la batería del collar de entre el 60% y el 20%
Destello lento en rojo (cada 4-5 segundos)	Sin señal acústica	Carga de la batería del collar del 20% o inferior, cárguelo de inmediato
<b>Estado de activación del receptor</b>		
Destello rápido en verde (3 destellos por segundo)	Señal acústica de advertencia	Señal acústica de advertencia
Destello rápido en rojo (3 destellos por segundo)	Señal acústica para la duración de la estimulación estática	Estimulación estática suministrada durante un máximo de 15 segundos
Verde permanente (10 segundos)	Sin señal acústica	Protección contra sobreestimulación; collar bloqueado durante 10 segundos



## Ajuste del nivel de estimulación estática

Lea todos los pasos descritos a continuación antes de proceder a ajustar el nivel de estimulación estática. Consulte la tabla de funciones y reacciones que se muestra para dudas acerca del ajuste del nivel de estimulación estática más adecuado para su mascota.

1. Pulse el selector del modo de funcionamiento y suéltelo (**3B**) cuando la luz indicadora del receptor se ilumine en rojo (**3C**).
2. La luz indicadora del receptor emitirá un número de destellos rojos que indican el nivel de estimulación estática.
3. Aumente el nivel de estimulación estática pulsando y soltando el selector del modo de funcionamiento en los 5 segundos posteriores a la serie anterior de destellos.

Los niveles de estimulación estática aumentan en potencia desde 1 hasta 6. Al pulsar el botón de reglaje del nivel de estimulación con el collar receptor en el nivel 6 provocará que pase al nivel 1.

**Tabla de funciones y reacciones**

Reacción de la luz indicadora	Nivel de estimulación estática	Función del collar receptor	Temperamento de la mascota
1 destello rojo	1	Sin estimulación estática, señal acústica sola	Modo inicial de adiestramiento
2 destellos de color rojo	2	Estimulación estática baja	Tímida
3 destellos de color rojo	3	Estimulación estática media-baja	Tímida o normal
4 destellos de color rojo	4	Estimulación estática media	Con una energía normal
5 destellos de color rojo	5	Estimulación estática media-alta	Normal o con mucha energía
6 destellos de color rojo	6	Estimulación estática alta	Con mucha energía

## Protección contra la sobreestimulación

Si su mascota entra en el límite de la zona o sale de la zona autorizada, esta función limita la duración de la estimulación estática a 15 segundos. La luz verde se mantendrá encendida durante 10 segundos mientras dure el bloqueo por parte del sistema de la administración de estimulación estática.

En el hipotético caso de que su mascota salga de la zona autorizada, no recibirá una estimulación estática al regresar a esta zona.

## PASO 4

### Ajuste del área permitida al tamaño deseado

Asegúrese de que toda la zona autorizada queda dentro de los límites de su propiedad (4A). Al determinar el límite de la zona, comience siempre por el punto más cercano al transmisor. Coloque el interruptor de limitación de la zona en "Alto" para límites de zona con una distancia superior a 13,5 m del transmisor. Para límites de zona de menor tamaño, colóquelo en "Bajo".

### Instrucciones relativas a la llave multiusos

1. Asegúrese de que la batería del collar receptor esté cargada correctamente. Ajuste el nivel de estimulación al 2 o superior.
2. Coloque los contactos de la llave multiusos sobre los puntos de contacto (4B).
3. Camine hacia el límite de la zona sujetando el collar receptor al nivel del cuello de la mascota (4E) hasta que la llave multiusos parpadee (4F).

Guarde la llave multiusos para pruebas futuras.

*Nota: si su vecino más próximo tiene limitador de zona subterráneo, consulte la sección de resolución de problemas en la página 101.*

Para maximizar su zona autorizada, asegúrese de que el interruptor de delimitación esté en el nivel "Alto" y el selector de control de delimitación esté en el nivel "8" (4C y 4D). Conecte el adaptador de corriente al conector de alimentación y a una toma de corriente estándar de corriente alterna.

### Método para dos personas

Sostenga el collar receptor a la altura del cuello de su mascota (4E) con el logotipo PetSafe® en posición opuesta al transmisor. Camine hasta el borde de la zona autorizada deseada. De espaldas al transmisor, sostenga el collar receptor en el borde de la zona autorizada deseada (4F).

Comenzando con el selector de control del límite en el nivel "8", haga que una segunda persona gire el selector LENTAMENTE hacia abajo. Cuando el collar receptor comience a emitir una señal acústica, dígame a su asistente que deje de girar el selector de control del límite. Apunte esta configuración más abajo para consultarla en el futuro.

### Método para una persona

Mida la distancia más corta desde la zona de delimitación al transmisor. Busque la distancia en la tabla de alcance del transmisor de la página 91 y configure el interruptor de limitación de zona y el selector de control de limitación de zona. Coloque los contactos de la llave multiusos sobre los puntos de contacto (4B). Lleve el collar receptor al límite de la zona con el lado del logotipo en dirección opuesta al transmisor y con los puntos de contacto hacia arriba (4E). Sostenga el collar receptor a la altura del cuello de su mascota (4F) hasta que emita una señal acústica y la luz de comprobación parpadee. Si el collar receptor emite una señal acústica antes o después del límite de la zona deseada, regrese al transmisor y ajuste el selector de control de la zona. Repita este procedimiento hasta que el collar receptor emita una señal acústica en la posición deseada. Apunte esta configuración en la página 91 para consultarla en el futuro.

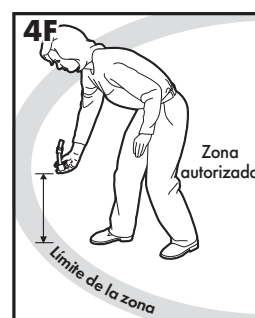
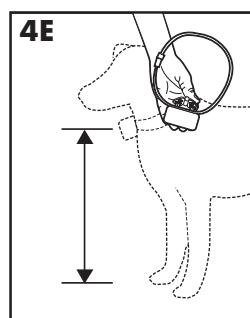
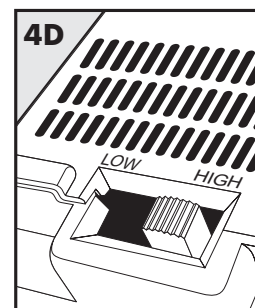
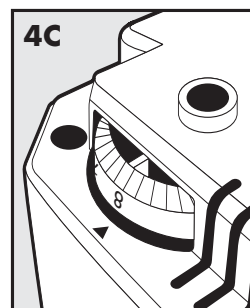
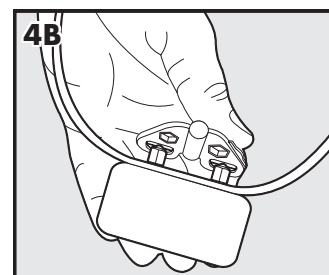
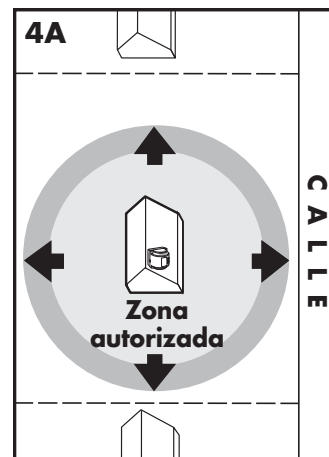

## Tabla de alcance del transmisor

(Nota: estas distancias son aproximadas).

Posición del selector de control del límite	Interruptor de selección del límite BAJO	Interruptor de selección del límite ALTO
1	5 m	11 m
2	6 m	12 m
3	7 m	15 m
4	8 m	17 m
5	9 m	20 m
6	11 m	25 m
7	13 m	29 m
8	14 m	32 m

## Apunte sus configuraciones

	Configuración definitiva del interruptor de selección del límite ALTO o BAJO	Posición definitiva del selector de control del límite (1-8)	Nivel de estimulación estática del receptor (1-6)
Casa			
Camping			
Vacaciones			
Otros			

## PASO 5

### Colocación de los banderines

Los banderines son ayudas visuales para recordarle a su mascota donde se encuentra el límite de la zona. El collar receptor se activará a entre 0,6 m y 1 m de los banderines.

- Con ayuda de la llave multiusos y con el nivel de estimulación estática en la posición 2 o superior, sostenga el collar receptor a la altura del cuello de su mascota con el logotipo PetSafe® en posición opuesta al transmisor.
- Camine hacia el límite de la zona hasta que el collar receptor emita una señal acústica y la luz de prueba parpadee (**5A**).
- Coloque un banderín en el suelo (**5B**).
- Regrese a la zona autorizada hasta que deje de sonar la señal acústica.
- Repita este proceso alrededor del límite de la zona hasta que quede marcada con los banderines cada 3 m.

Los banderines pueden estar en puntos diferentes del límite de la zona, sin necesidad de que estén en línea. El límite de la zona tiene entre 0,6 y 1 metro de ancho.

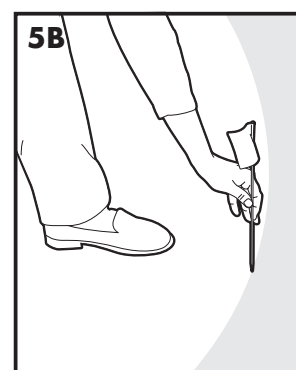

## PASO 6

### Ajuste del collar receptor

**Importante:** la colocación y adaptación correctas del collar receptor son muy importantes para un adiestramiento eficaz. Los puntos de contacto deben estar en contacto directo con la piel de la mascota en la parte inferior del cuello.

#### ATENCIÓN

Lea y observe las instrucciones recogidas en este manual. Es importante conseguir un ajuste correcto del collar. Un collar demasiado apretado, o utilizado durante mucho tiempo, puede causar daños en la piel del cuello de la mascota. Estos daños van desde rojeces hasta úlceras por presión; esta afección se conoce comúnmente como úlceras por decúbito.

- Evite que el perro lleve el collar durante más de 12 horas al día.
- Cuando sea posible, cambie de lugar el collar en el cuello del perro cada 1 a 2 horas.
- Verifique el ajuste para prevenir la presión excesiva. Siga las instrucciones de este manual.
- No conecte nunca una correa al collar electrónico, dado que provocaría una presión excesiva sobre los puntos de contacto.
- Cuando se utilice un collar independiente para fijar un correa, verifique que esto no causa presión sobre el collar electrónico.
- Lave semanalmente la zona del cuello del perro y los puntos de contacto del collar con un paño húmedo.
- Examine diariamente el área de contacto en busca de signos de erupciones o úlceras.
- Si se observa una herida o una úlcera, deje de usar el collar hasta que se haya curado la piel.
- Si esta situación persiste durante más de 48 horas, consulte a su veterinario.
- Para obtener más información sobre úlceras y necrosis por presión, diríjase a nuestro sitio web.

Estas medidas ayudarán a proteger a su mascota y a mejorar su nivel de comodidad. Millones de mascotas están cómodas al usar contactos de acero inoxidable. Algunas mascotas son sensibles a la presión de contacto. Con el tiempo, puede descubrir que su mascota es muy tolerante al collar. De ser así, puede disminuir algunas de estas precauciones. Es importante continuar con los controles diarios del área de contacto. Si observa enrojecimiento o irritación, deje de utilizar el collar hasta que la piel haya sanado completamente.

Quizás tenga que recortar el pelo de la zona de los puntos de contacto. No afeite nunca el cuello del perro, ya que esto podría ocasionar una erupción o una infección.

Para garantizar un ajuste correcto, siga los siguientes pasos:

1. Asegúrese de que el transmisor no esté conectado y que el receptor esté apagado.
2. Empiece haciendo que el perro se mantenga de pie de forma cómoda (**6A**).
3. Para oír la señal de advertencia con mayor facilidad, coloque el collar receptor en su mascota con el lado del logotipo del receptor hacia arriba.
4. Centre los puntos de contacto por debajo del cuello de su mascota, manteniéndolos en contacto con la piel. Si su mascota tiene un pelaje largo o grueso, use los puntos de contacto largos que se suministran, para que pasen a través del pelo.

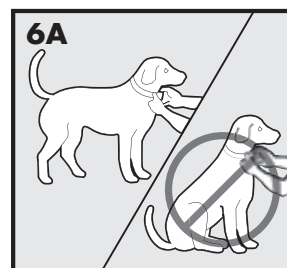

#### ATENCIÓN

Quizás tenga que recortar el pelo de la zona de los puntos de contacto. No afeite nunca el cuello del perro, eso podría ocasionar una erupción o una infección.

5. Compruebe el ajuste del collar receptor insertando un dedo entre el collar y el cuello de su perro. El ajuste debe ser cómodo, sin estar demasiado apretado (**6B**).
6. Deje que su mascota lleve el collar unos minutos y vuelva a comprobar el ajuste. Vuelva a comprobar el ajuste a medida que su mascota se encuentre más cómoda con el collar receptor.
7. Recorte el collar como se indica a continuación (**6C**):
  - a. Marque la longitud deseada del collar receptor con un bolígrafo. Deje espacio para cuando crezca, si la mascota es joven, o si le crece el pelo largo para el invierno.
  - b. Retire el collar receptor de su mascota y corte la parte sobrante.
  - c. Antes de volver a colocar el collar receptor a su mascota, selle el borde del collar cortado aplicando una llama a lo largo del borde deshilachado.

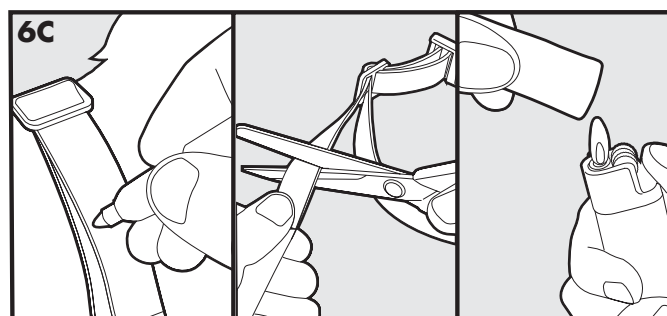

## Para volver a cerrar el collar con la hebilla

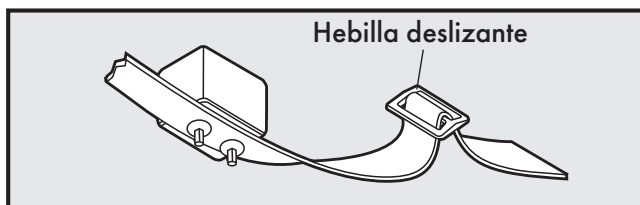

La hebilla deslizante evita que el collar acabe quedando suelto alrededor del cuello de la mascota.

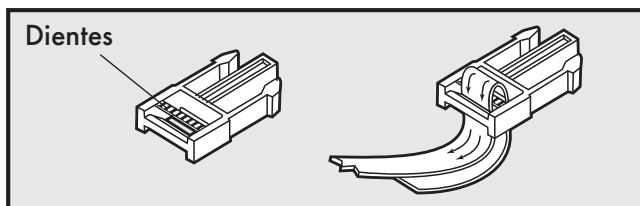

Los dientes deben estar mirando hacia arriba; el collar se deslizará si no está adecuadamente abrochado.

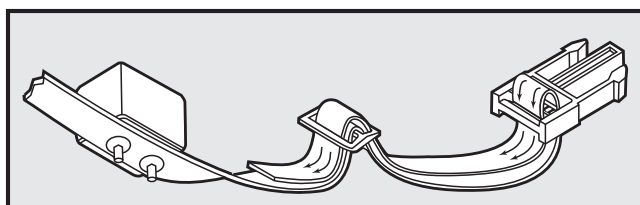

# MANUAL DE ADIESTRAMIENTO

## Sea paciente con su mascota

**Importante:** el correcto adiestramiento de su mascota es vital para el éxito del PetSafe® Stay + Play Wireless Fence™. Lea esta sección en su totalidad antes de comenzar el adiestramiento de su mascota. Recuerde que el PetSafe® Stay + Play Wireless Fence™ no es una barrera sólida.

- Juegue y diviértase con la mascota durante el proceso de adiestramiento. El adiestramiento debe ser ameno, justo, firme y sistemático.
- Adiestre a su mascota mediante sesiones de 10 a 15 minutos. No intente hacer demasiadas cosas con demasiada rapidez. Las sesiones cortas de mayor frecuencia son más efectivas que las sesiones largas de menor frecuencia.
- Recomendamos un mínimo de 14 días de adiestramiento. Dependiendo de la forma en que aprenda su mascota, el adiestramiento puede durar más o menos tiempo.
- Si su mascota muestra signos de estrés, reduzca la intensidad del régimen de adiestramiento, añada días adicionales de adiestramiento o aumente la cantidad de tiempo dedicado a jugar con su mascota en la zona autorizada. Algunas de las señales de estrés más comunes son:
  - el animal tira de la correa hacia la casa
  - orejas gachas
  - rabo hacia abajo
  - cuerpo hacia abajo
  - movimientos nerviosos / frenéticos o rigidez corporal
- Su mascota debe sentirse completamente cómoda cerca de los banderines al final de cada sesión de adiestramiento. Dedique al menos 5 minutos de "tiempo para jugar" al final de cada sesión, a una distancia inferior a 3 m con respecto a los banderines.
- Finalice cada sesión de adiestramiento con una actitud positiva, con abundancia de elogios y juegos.
- Retire el collar receptor de su mascota después de cada sesión de adiestramiento.
- Asegúrese de poder confinar a su mascota por otros medios durante el periodo de adiestramiento.
- Durante el adiestramiento, si necesita sacar a su mascota fuera de la zona autorizada, quítele el collar receptor y lleve a su mascota en brazos o póngala en su automóvil para salir de la zona autorizada.
- Incluso si cree que su mascota está respondiendo satisfactoriamente al adiestramiento, deberá completarlo en su totalidad. ¡Es importante reforzar lo que se ha aprendido!

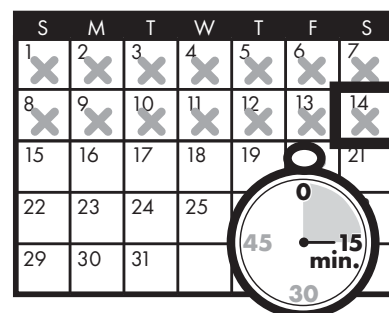

# FASE 1

## Día 1 - Reconocimiento de los límites

### Modo de adiestramiento con señal acústica sola

Realice tres sesiones de adiestramiento el día 1, de 10 a 15 minutos de duración cada una.

#### Objetivo:

Hacer que su mascota aprenda que los banderines y la señal de advertencia procedente del collar receptor sirven para demarcar la nueva zona autorizada.

#### Configuración:

- Programe el nivel de estimulación estática en el collar receptor al nivel 1, correspondiente a la modalidad de adiestramiento por señal acústica sola.
- Ponga un collar metálico adicional en el cuello de su mascota **POR ENCIMA** del collar receptor y engánchelo a una correa larga.

**ATENCIÓN** Asegúrese de que el collar adicional no ejerza presión sobre los puntos de contacto del collar receptor.

- Tenga preparados pequeños pedazos de golosinas que le gusten a su mascota.
- Tenga su juguete favorito a mano.

#### Pasos:

1. Empiece llevando a su perro con correa a la zona autorizada. Elógiela y hablele con calma.
2. Camine hacia los banderines (**1A**). Mantenga una actitud de buen humor.
3. Controlando completamente a su mascota por medio de la correa, camine hacia los banderines. A medida que su mascota entre en el límite de la zona, el collar receptor comenzará a emitir una señal acústica (**1B**). Deje que su mascota permanezca en el límite de la zona durante un máximo de 2 segundos y a continuación guíela suavemente para que regrese a la zona autorizada (**1C**). Elógiela inmediatamente y ofrézcale una golosina cuando entre en la zona autorizada, incluso aunque le haya ayudado guiándola con la correa.
4. Repita este proceso en el mismo banderín hasta que su mascota se resista a entrar en el límite de la zona.
5. Intente que su mascota aprenda este adiestramiento en 3 o 4 banderines por sesión. ¡Procure que esta actividad sea **DIVERTIDA!** Elogie a su mascota si retrocede rápidamente o se resiste a entrar en el límite de la zona.

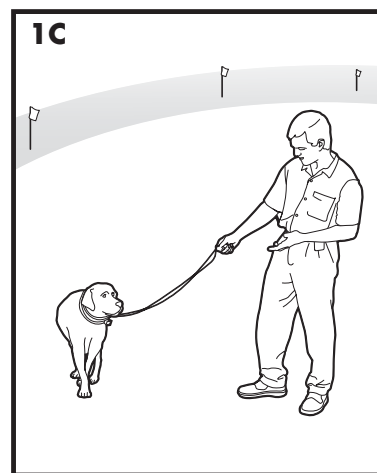
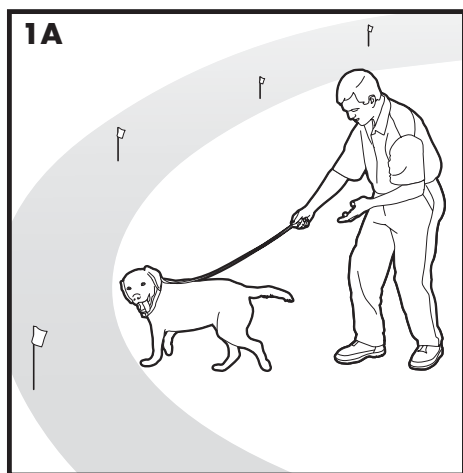

## FASE 2

### Días 2 a 4 - Continuación del proceso de reconocimiento de límites

#### Introducción a la estimulación estática

Realice tres sesiones de adiestramiento al día, de 10 a 15 minutos de duración cada una.

##### **Objetivo:**

Adiestrar a su mascota para que permanezca en la zona autorizada y respete los límites.

##### **Configuración:**

- Programe el nivel de estimulación estática en el collar receptor al nivel 2.
- Ponga un collar metálico adicional en el cuello de su mascota **POR ENCIMA** del collar receptor y engánchelo a una correa larga.

**ATENCIÓN** Asegúrese de que el collar adicional no ejerza presión sobre los puntos de contacto del collar receptor.

- Tenga a mano pequeños trozos de golosinas para perros.
- Tenga su juguete favorito a mano.

##### **Pasos:**

1. Repita los pasos 1 a 5 de la fase uno.
2. Si su mascota no responde a la estimulación estática, cerciórese de que el collar receptor está correctamente ajustado, de acuerdo con las instrucciones del Paso 6 en la página 92.
3. Si el receptor está correctamente ajustado y su mascota no responde a la estimulación estática, aumente el nivel de estimulación estática un nivel. Esté atento ante las reacciones más leves de su mascota, tales como el levantamiento de las orejas, los giros de la cabeza, o mirar hacia el suelo.
4. Repita este proceso en los mismos banderines hasta que su mascota se resista a entrar en el límite de la zona.

## FASE 3

### Días 5 a 8 - Fase de distracción

Realice tres sesiones de adiestramiento al día, de 10 a 15 minutos de duración cada una.

##### **Objetivo:**

Adiestrar a su mascota para que permanezca en la zona autorizada con distracciones en el exterior de la zona autorizada.

##### **Configuración:**

- Programe el nivel de estimulación estática en el collar receptor al nivel 2 o superior en función de la respuesta de su mascota durante los días 2 a 4.
- Ponga un collar metálico adicional en el cuello de su mascota **POR ENCIMA** del collar receptor y engánchelo a una correa.

**ATENCIÓN** Asegúrese de que el collar adicional no ejerza presión sobre los puntos de contacto del collar receptor.



- Tenga a mano pequeños trozos de golosinas para perros.
- Tenga su juguete favorito a mano.
- Cree distracciones para tentar a su mascota a que entre en el límite de la zona, tales como:
  - Haga que un miembro de su familia cruce desde el interior de la zona autorizada al exterior de ella.
  - Arroje una pelota fuera de la zona autorizada.
  - Haga que un vecino pasee a su mascota en el exterior de la zona autorizada.
- Incremente gradualmente el nivel de distracción. **Nunca persuada ni llame a su mascota fuera del área autorizada.**

### **Pasos:**

1. Controlando completamente a su mascota por medio de la correa, preséntele una distracción.
2. Si su mascota no se mueve hacia la distracción, elégiela y ofrézcale una golosina.
3. Si reacciona a la distracción, permítale entrar en el límite de la zona.
4. Ayude a su mascota a regresar a la zona autorizada, en el caso de que no regrese después de 2 segundos.
5. Ofrézcale una golosina y elogie a su mascota siempre que regrese a la zona autorizada con o sin su ayuda.
6. Repita este proceso utilizando otras distracciones. Utilice a otros miembros de su familia durante el proceso.
7. Si su mascota no responde a la estimulación estática, cerciórese de que el collar receptor está correctamente ajustado, de acuerdo con las instrucciones del Paso 6 en la página 92.
8. Si el collar receptor está correctamente ajustado y su mascota no responde a la estimulación estática, aumente un grado el nivel de estimulación estática en un nivel.

## **FASE 4**

### **Días 9 a 14 - Supervisión sin correa**

Las sesiones de adiestramiento deben tener una duración inicial de 10 a 15 minutos, y deben aumentar gradualmente hasta alcanzar una duración de más de una hora.

Su mascota estará lista para este paso sólo cuando evite claramente el límite de la zona, independientemente de las distracciones o tentaciones que se le presenten. Durante este paso, no deje a su mascota desatendida.

#### **Objetivo:**

Permitir que su mascota corra libremente por la zona autorizada sin correa.

#### **Configuración:**

Ajuste el collar receptor al nivel permanente adecuado para el tamaño y el temperamento de su mascota.

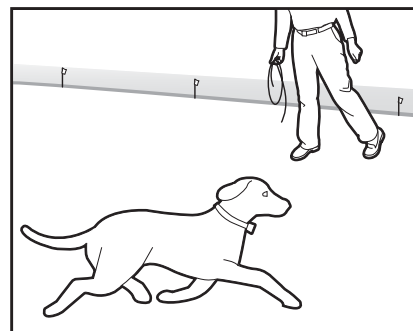

### **Pasos:**

1. Entre en la zona autorizada con su mascota con el collar receptor puesto.
2. Camine por el jardín y juegue con su mascota, sin salir de la zona autorizada.
3. Realice otra tarea en el jardín mientras vigila a su mascota.

## FASE 5

### Días 15 a 30 - Supervisión de la mascota

¡Su mascota está lista para correr! Supervise a su mascota a intervalos regulares.

*Nota: después de que tenga la certeza de que su mascota está completamente adiestrada, retire uno de cada dos banderines cada 4 días hasta que haya retirado todos los banderines. Guarde los banderines para poder utilizarlos en el futuro.*

### Cómo sacar a su mascota fuera de la zona autorizada

**Atención:** retire el collar receptor y déjelo en la zona autorizada.

Una vez que su mascota reconozca la zona límite, será reticente a cruzarla durante sus paseos a pie o en automóvil.

**Opción 1:** reemplace el collar receptor con un collar normal. Meta a su mascota en un automóvil que esté dentro de la zona autorizada y conduzca el automóvil fuera de la zona autorizada.

**Opción 2:** reemplace el collar receptor con un collar normal y una correa.

Acompañe a su mascota fuera de la zona autorizada mientras le da una orden tal como "OK" en un punto específico de la zona límite (al final de su rampa de acceso al garaje, acera, etc.). Salga siempre de la zona autorizada con una correa de y por el mismo lugar para que su mascota asocie el proceso de salir de la zona autorizada sólo cuando está atado a una correa, únicamente en este punto específico y siempre acompañado de una persona. Al principio es posible que tenga que convencer a su mascota de que abandone la zona autorizada por medio de golosinas y abundantes elogios.

*Nota: también puede sacar a su mascota de la zona autorizada llevándola en brazos.*

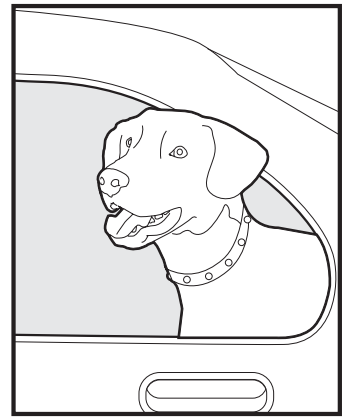

### Sistema inalámbrico portátil

El PetSafe® Stay + Play Wireless Fence™ es totalmente portátil. Siga los procedimientos de configuración (pasos 1 al 4) en la zona en que quiera confinar a su mascota. Vuelva a establecer la zona autorizada y márkela con banderines para que su mascota sepa cuál es el límite de la zona.

*Nota: si se instala en un edificio metálico o en un vehículo, el tamaño máximo de la zona autorizada puede reducirse. Asegúrese de retirar la batería del collar receptor antes de apagar el transmisor. Si desea alimentar el transmisor desde un automóvil o desde otra fuente de corriente continua, utilice un inversor con una corriente nominal de 50 W o más.*

### Accesorios

Para comprar accesorios adicionales para el PetSafe® Stay + Play Wireless Fence™, visite nuestro sitio web en [www.petsafe.net](http://www.petsafe.net) para encontrar un comercio minorista cerca de usted y para obtener un listado de los números de teléfono de los Centros de atención al cliente en su zona.

# Preguntas frecuentes

<p><b>¿Qué edad debe tener mi mascota para poder empezar el adiestramiento con el PetSafe® Stay + Play Wireless Fence™?</b></p>	<ul style="list-style-type: none"> <li>Debido a que todas las mascotas son diferentes, el adiestramiento con este sistema se puede iniciar una vez que su mascota pueda aprender las órdenes básicas, como "siéntate" y "No te muevas". Este dispositivo está diseñado para ser utilizado con mascotas de más de 6 meses. Si su mascota padece alguna lesión o limitación física, consulte con su veterinario o un adiestrador cualificado antes de usarlo.</li> </ul>
<p><b>¿El Collar receptor es resistente al agua?</b></p>	<ul style="list-style-type: none"> <li>Sí.</li> </ul>
<p><b>¿Es el sistema limitador de zona sin cable Wireless Pet Containment System™ de PetSafe® capaz de cubrir un área circular con un diámetro de más de 64 metros?</b></p>	<ul style="list-style-type: none"> <li>Puede utilizar otro transmisor inalámbrico con límites que se solapan unos 2 m o 3 m para ampliar la zona autorizada.</li> </ul>
<p><b>¿Afecta en algo a la zona autorizada que el jardín esté en desnivel?</b></p>	<ul style="list-style-type: none"> <li>La señal del transmisor se extiende 32 m en todas las direcciones. Un jardín en desnivel puede ocasionar que la zona autorizada sea mayor o menor de lo esperado. Considere el reposicionamiento del transmisor para maximizar la zona autorizada.</li> </ul>
<p><b>¿Puedo utilizar más de un collar receptor con el Stay + Play Wireless Fence™?</b></p>	<ul style="list-style-type: none"> <li>Sí. No hay límite en cuanto al número de mascotas que puede contener con el Stay + Play Wireless Fence™. Es necesario adquirir un collar receptor adicional para cada mascota. Póngase en contacto con el Centro de atención al cliente o visite nuestro sitio web, <a href="http://www.petsafe.net">www.petsafe.net</a>, para localizar su distribuidor más cercano.</li> </ul>
<p><b>¿Consigue el Stay + Play Wireless Fence™ que ninguna otra mascota entre en mi jardín?</b></p>	<ul style="list-style-type: none"> <li>No. El sistema inalámbrico sólo es efectivo con las mascotas que lleven el collar receptor.</li> </ul>
<p><b>¿Existe algún transmisor portátil que sea compatible con el collar receptor del Stay + Play Wireless Fence™?</b></p>	<ul style="list-style-type: none"> <li>No. Tendría que adquirir un sistema de adiestramiento remoto independiente. Póngase en contacto con el Centro de atención al cliente o visite nuestro sitio web, <a href="http://www.petsafe.net">www.petsafe.net</a>, para localizar el distribuidor más cercano a usted.</li> </ul>
<p><b>¿Hay disponible algún collar receptor más pequeño u otro collar receptor compatible que pueda utilizar con el transmisor inalámbrico?</b></p>	<ul style="list-style-type: none"> <li>No. Contacte con el Centro de atención al cliente o visite nuestro sitio web en <a href="http://www.petsafe.net">www.petsafe.net</a> para consultar más ideas o soluciones.</li> </ul>
<p><b>Si tengo alguna pregunta sobre mi Stay + Play Wireless Fence™ o necesito piezas de repuesto, ¿dónde puedo informarme o recibir atención?</b></p>	<ul style="list-style-type: none"> <li>Póngase en contacto con el Centro de atención al cliente o visite nuestro sitio Web, <a href="http://www.petsafe.net">www.petsafe.net</a>.</li> </ul>
<p><b>¿Puedo utilizar el Stay + Play Wireless Fence™ con un animal agresivo?</b></p>	<ul style="list-style-type: none"> <li>Este producto no se debe utilizar con perros agresivos. Si no está seguro de si su perro es agresivo, consulte con un veterinario o con entrenador cualificado.</li> </ul>

<b>¿Puedo utilizar el Stay + Play Wireless Fence™ con gatos?</b>	<ul style="list-style-type: none"> <li>• Puede utilizar el Stay + Play Wireless Fence™ siempre y cuando el gato pueda llevar cómodamente el collar receptor.</li> </ul>
<b>¿Qué ocurre si hay un corte de electricidad?</b>	<ul style="list-style-type: none"> <li>• El Stay + Play Wireless Fence™ se ha diseñado para reconocer cortes de electricidad y caídas de tensión sin activar el collar receptor. Sin embargo, si la mascota se encuentra cerca del límite de la zona en el momento del corte de electricidad, podría recibir estimulación estática. El transmisor emitirá una alarma intermitente durante un máximo de 30 minutos para alertarle del corte en el suministro.</li> </ul>
<b>Si mi mascota sale de la zona autorizada, ¿durante cuánto tiempo recibirá la estimulación?</b>	<ul style="list-style-type: none"> <li>• Su mascota recibirá estimulación estática durante un máximo de 15 segundos siempre que se encuentre fuera de la zona autorizada.</li> </ul>
<b>¿Con qué frecuencia debo cargar la batería del collar receptor?</b>	<ul style="list-style-type: none"> <li>• La duración de la batería depende de la frecuencia con que su mascota ponga a prueba el límite de la zona. La luz indicadora del receptor actúa como un indicador de batería con poca carga, emitiendo destellos cada 4 o 5 segundos cuando sea necesario reemplazarla.</li> </ul>
<b>¿Puedo instalar el receptor en otro collar?</b>	<ul style="list-style-type: none"> <li>• Sí. Puede utilizar cualquier collar no metálico de 1,9 cm.</li> </ul>
<b>¿Requiere el Stay + Play Wireless Fence™ algún mantenimiento por mi parte?</b>	<ul style="list-style-type: none"> <li>• Revise el cuello de su mascota todos los días para ver si está irritado a causa de los puntos de contacto.</li> <li>• Revise los puntos de contacto del collar receptor cada semana para asegurarse de que estén apretados y limpios.</li> <li>• Compruebe el ajuste del collar receptor cada semana.</li> <li>• La luz indicadora del receptor actúa como un indicador de batería con poca carga, emitiendo destellos cada 4 o 5 segundos cuando sea necesario reemplazarla.</li> </ul>
<b>¿Cómo sé si la batería del collar receptor funciona correctamente?</b>	<ul style="list-style-type: none"> <li>• Compruebe la luz indicadora del receptor.</li> </ul>
<b>¿Los vehículos, edificios y demás elementos del terreno (árboles, arbustos, etc.) afectarán el funcionamiento del Stay + Play Wireless Fence™?</b>	<ul style="list-style-type: none"> <li>• Sí. La colocación del transmisor en el interior de un edificio o cobertizo metálico puede reducir el alcance máximo del Stay + Play Wireless Fence™.</li> <li>• El alcance del sistema puede verse reducido si se aparca un vehículo dentro de la zona autorizada y puede provocar que su mascota reciba estimulación estática cuando no debería recibirla.</li> <li>• Los objetos metálicos fijos de gran tamaño tales como cobertizos metálicos pueden afectar la señal reduciendo el alcance máximo de sistema en el lugar en que está situado el objeto. Como resultado de ello, su mascota puede recibir una estimulación estática.</li> </ul>
<b>¿Qué hago si el cuello de mi mascota se pone rojo e irritado?</b>	<ul style="list-style-type: none"> <li>• Esto se debe a la irritación que producen los puntos de contacto en la piel. Deje de usar el collar receptor durante algunos días. Si esta situación persiste durante más de 48 horas, consulte a su veterinario. Una vez que la piel vuelva a su estado normal, vuelva a colocar el collar receptor y vigile el estado de la piel atentamente.</li> </ul>
<b>¿Puedo acoplar una correa al collar receptor?</b>	<ul style="list-style-type: none"> <li>• No. De lo contrario podría hacer que los puntos de contacto presionaran demasiado el cuello de su perro. Ponga un collar metálico adicional en el cuello de su mascota <b>POR ENCIMA</b> del collar receptor y engánchelo a una correa.</li> </ul>

<b>¿Por qué el collar receptor dispone de un modo de solo señal acústica?</b>	<ul style="list-style-type: none"> <li>El modo de señal acústica sola puede utilizarse durante el adiestramiento de su mascota para que aprenda a reconocer los límites, o con mascotas bien adiestradas que ya no necesitan la estimulación estática.</li> </ul>
<b>¿Qué ocurre si suena la alarma del transmisor?</b>	<ul style="list-style-type: none"> <li>Una señal acústica discontinua indica una pérdida de energía. Si el transmisor es incapaz de emitir una señal adecuada, suena una alarma continua. Póngase en contacto con el Centro de atención al cliente o visite nuestro sitio Web, <a href="http://www.petsafe.net">www.petsafe.net</a>.</li> </ul>
<b>El transmisor emite un pitido de forma intermitente al desconectar el adaptador de corriente de la toma de la pared.</b>	<ul style="list-style-type: none"> <li>La alarma de pérdida de suministro eléctrico del transmisor se activa para alertarle de que este ya no recibe alimentación y de que su mascota ya no está confinada. Para apagar la alarma de pérdida de suministro eléctrico, desconecte el adaptador de corriente del transmisor de la la toma de corriente situada en su parte inferior o pulse el botón de desconexión de la alarma durante 5 segundos y a continuación suéltelo.</li> </ul>
<b>El transmisor emite una señal acústica continua y fuerte.</b>	<ul style="list-style-type: none"> <li>El transmisor tiene una alarma de fallo de transmisión integrada que supervisa continuamente la emisión del transmisor. Si en algún momento se produce un fallo de transmisión, la alarma le advierte de que su mascota ya no está confinada. Contacte con el Centro de atención al cliente o visite nuestro sitio web en <a href="http://www.petsafe.net">www.petsafe.net</a> para obtener un transmisor de repuesto.</li> </ul>

## Resolución de problemas

<b>El collar receptor no emite una señal acústica al configurar el límite de la zona.</b>	<ul style="list-style-type: none"> <li>Asegúrese de que el collar receptor está encendido y las luces de estado de la batería destellan cada 4 o 5 segundos.</li> <li>Cargue el Collar receptor.</li> <li>Es posible que sea difícil oír la señal acústica en lugares en los que haya mucho ruido.</li> <li>Utilice la llave multiusos siguiendo las instrucciones de la sección "Instrucciones relativas a la llave multiusos" y utilícela para determinar la ubicación del límite de la zona.</li> <li>Compruebe que el transmisor está configurado de acuerdo con las instrucciones.</li> </ul>
<b>El collar receptor no emite una señal acústica o no suministra una estimulación estática.</b>	<ul style="list-style-type: none"> <li>Asegúrese de que el collar receptor está encendido y las luces de estado de la batería destellan cada 4 o 5 segundos.</li> <li>Cargue el Collar receptor.</li> <li>Compruebe que el transmisor esté conectado en un toma de corriente estándar de corriente alterna, que la luz indicadora de alimentación esté encendida y que los controles del transmisor estén en las posiciones deseadas.</li> </ul>
<b>El collar receptor emite una señal acústica en todos los lugares.</b>	<ul style="list-style-type: none"> <li>Compruebe que el transmisor esté conectado en un toma de corriente estándar de corriente alterna, que la luz indicadora de alimentación esté encendida y que los controles del transmisor estén en las posiciones deseadas.</li> <li>Acerque el collar receptor a menos de 3 m del transmisor para reiniciarlo.</li> <li>Asegúrese de que no el transmisor no emite ninguna alarma continua.</li> </ul>

<p><b>El collar receptor emite una señal acústica en el interior de la casa.</b></p>	<ul style="list-style-type: none"> <li>• Le recomendamos que retire el collar receptor del cuello de su mascota cuando esté dentro de casa para evitar que se active.</li> <li>• Asegúrese de que el transmisor está conectado y configurado según las instrucciones.</li> <li>• Asegúrese de que la totalidad de la casa se encuentra dentro de la zona autorizada. Es posible que sea necesario mover el transmisor para ajustar la zona autorizada para que cubra toda la casa.</li> <li>• Si cambia la posición del transmisor, retire el collar receptor del cuello de su mascota antes de apagar el transmisor.</li> </ul>
<p><b>Mi mascota recibe estimulación estática en su caseta metálica.</b></p>	<ul style="list-style-type: none"> <li>• El collar receptor se activa cuando pierde la señal del transmisor. Es posible que la caseta metálica bloquee la señal del transmisor, lo que provoca la activación del collar receptor.</li> <li>• Retire el collar receptor del cuello de su mascota cuando se encuentre en su caseta metálica.</li> </ul>
<p><b>El límite de la zona parece fluctuar.</b></p>	<ul style="list-style-type: none"> <li>• Se trata del campo electromagnético normal del Stay + Play Wireless Fence™. El campo podría verse afectado por el "ruido electrónico" circundante, que puede provocar una fluctuación de hasta el 5%.</li> <li>• El lugar en que el collar receptor se activa está influenciado por la velocidad y la orientación del collar receptor conforme su mascota se adentra en el límite de la zona.</li> </ul>
<p><b>El collar receptor se activa en medio del jardín.</b></p>	<ul style="list-style-type: none"> <li>• El collar receptor se activa cuando pierde la señal del transmisor. A veces esto ocurre cuando hay un objeto metálico de gran tamaño entre el collar receptor y el transmisor, si la orientación del collar receptor cambia cerca del límite de la zona, o si el "ruido electrónico" circundante interfiere con la señal. Si esto sigue ocurriendo, considere cambiar la posición del transmisor y volver a configurar la zona autorizada.</li> </ul>
<p><b>El collar receptor emite la señal acústica pero la mascota no responde a la estimulación estática.</b></p>	<ul style="list-style-type: none"> <li>• Asegúrese de que el nivel de estimulación estática está fijado al 2 o superior.</li> <li>• Compruebe el funcionamiento del collar receptor con la llave multiusos.</li> <li>• Si la llave multiusos emite destellos, compruebe el ajuste del collar receptor en el cuello de la mascota.</li> <li>• Recorte el pelaje de la mascota en el sitio donde los puntos de contacto toquen la piel del cuello y/o cámbielos por los puntos de contacto largos.</li> <li>• Aumente el nivel de estimulación estática.</li> <li>• Repita los pasos del adiestramiento para consolidar su asimilación.</li> </ul>
<p><b>Mi mascota reacciona de manera exagerada a la estimulación estática y le tiene miedo.</b></p>	<ul style="list-style-type: none"> <li>• Disminuya el nivel de estimulación estática.</li> <li>• Asegúrese de estar en control de la situación cuando su mascota reciba su primera estimulación estática (sujételo con una correa unida a un collar no metálico por separado), llévelo a la zona autorizada y elógiela. Si su mascota continúa teniendo miedo, suspenda el adiestramiento y comience de nuevo al día siguiente. Asegúrese de terminar todas las sesiones de adiestramiento de forma positiva y con muchos elogios y juegos.</li> </ul>
<p><b>La luz indicadora de alimentación del transmisor no está encendida.</b></p>	<ul style="list-style-type: none"> <li>• Asegúrese de que la luz indicadora de alimentación del adaptador de corriente está encendida cuando esté conectado a una toma de corriente de pared estándar de corriente alterna que funcione.</li> <li>• Si la luz del adaptador de corriente está encendida, contacte con el Centro de atención al cliente para obtener un adaptador de corriente de repuesto.</li> </ul>

<p><b>Cuando estaba configurando el área permitida y tras reducir el nivel del selector de control del límite, el collar receptor dejó de emitir la señal acústica y de realizar la estimulación.</b></p>	<ul style="list-style-type: none"> <li>• Quizás tenga que bajar el selector de control del límite demasiado rápido, lo que puede provocar que el collar receptor pase al modo de fallo de alimentación eléctrica. Se trata de una característica de seguridad diseñada para proteger a la mascota cuando el transmisor deja de recibir corriente. Con el collar receptor a menos de 3 metros del transmisor, reajuste el selector de control del límite como se muestra en el Paso 4 y restaure el límite de la zona, asegurándose de accionar el selector más despacio.</li> </ul>
<p><b>Mi vecino más próximo tiene un limitador de zona con cable y el collar receptor no se activa cuando está cerca de su propiedad.</b></p>	<ul style="list-style-type: none"> <li>• La señal del limitador de zona con cable de su vecino puede interferir con el funcionamiento del collar receptor, e impedir su activación al encontrarse cerca de su zona. Para minimizar las interferencias, reduzca el tamaño de la zona autorizada o aleje el transmisor del limitador de zona con cable.</li> <li>• Ajuste la zona autorizada de forma que el collar receptor se active al menos durante 1,5 metros al superar la configuración de limitación después de haber reducido su tamaño al caminar hacia el limitador de zona con cable.</li> </ul>
<p><b>El collar receptor ha causado lesiones en el cuello a mi mascota.</b></p>	<p>El incumplimiento de la información de seguridad importante descrita al inicio del manual de funcionamiento y de adiestramiento ha causado úlceras por presión. Algunas descripciones de úlceras por presión avanzadas las califican como quemaduras en el cuello del animal. Asegúrese de que los collares electrónicos no utilicen una energía tal alta como para causar quemaduras. La energía de un impulso de salida es inferior a unas pocas milésimas de un julio; su naturaleza es similar a la del impulso estático que se puede sentir al salir del coche. En algunos casos, las úlceras por presión son descritas como quemaduras químicas. La batería del collar receptor está sellada. Además, la carcasa del collar también está sellada. Este sellado convierte en virtualmente imposible el hecho de que, sin un uso indebido o negligencia, la batería del collar receptor sufra una fuga que afecte al cuello de su mascota. Le rogamos lea y observe la información de seguridad importante descrita en la página 80 y las instrucciones del Paso 6 con el encabezamiento "Ajuste de collar receptor".</p>



## **Aviso importante sobre el reciclaje**

Respete las normas relativas a la eliminación de equipos eléctricos y electrónicos de su país. Este equipo debe ser reciclado. Tras concluir la vida útil del producto, no lo deseche a través de los circuitos de reciclado municipales estándar. Devuélvalo a la tienda donde lo compró para que pueda ser incluido en nuestro sistema de reciclado. Si esto no es posible, póngase en contacto con el Centro de atención al cliente para obtener más información.

El collar receptor de esta unidad funciona con una batería de ion litio recargable de 3,7 V.

## Conformidad

### CE - Europa

Este equipo ha sido sometido a pruebas y ha demostrado cumplir con la normativa R&TTE de la UE. Antes de usar este equipo fuera de los países de la UE, consulte a la autoridad RTTE local pertinente. Los cambios o modificaciones sin autorización realizados en el equipo que no estén aprobados por Radio Systems Corporation pueden infringir la normativa R&TTE de la UE, podrían anular la autoridad del usuario para usar el equipo y anularán la garantía.

Por el presente documento, Radio Systems Corporation, declara que el Stay + Play Wireless Fence™ cumple con los requisitos esenciales y con las demás provisiones relevantes de la normativa 1999/5/CE. La declaración de conformidad se puede encontrar en: [http://www.petsafe.net/customer-care/eu\\_docs.php](http://www.petsafe.net/customer-care/eu_docs.php).

### IC - Canadá

Este dispositivo cumple con los estándares RSS de exención de licencia industriales de Canadá. El funcionamiento está sujeto a las dos condiciones siguientes: (1) Este dispositivo no debe causar interferencias y (2) Este dispositivo debe ser capaz de aceptar cualquier interferencia, incluyendo interferencias que puedan causar un funcionamiento no deseado del dispositivo.

### ACMA - Australia

Este dispositivo cumple los requisitos EMC aplicables especificados por la ACMA (Australian Communications and Media Authority).



# Condiciones de uso y limitación de responsabilidad

## 1. Condiciones de uso

El uso de este Producto está sujeto a su aceptación sin modificación de los términos, las condiciones y las notificaciones aquí incluidas. El uso de este Producto implica la aceptación de dichas condiciones generales y notificaciones. Si no desea aceptar estos términos, condiciones y avisos, devuelva el Producto, sin utilizar, en su paquete original, con portes pagados y asumiendo el riesgo del envío al Centro de atención al cliente pertinente, junto con la prueba de compra para obtener una devolución total.

## 2. Uso correcto

Este Producto está diseñado para ser utilizado con mascotas cuando se quiere adiestrarlas. El temperamento específico o tamaño/peso de su mascota puede que no sea adecuado para este Producto (consulte el apartado "Cómo funciona el sistema" de este manual). Radio Systems Corporation recomienda que este Producto no se use si su mascota es agresiva, y no acepta ninguna responsabilidad para determinar la idoneidad en casos individuales. Si no está seguro de si este Producto es apropiado para su mascota, consulte con su veterinario o un adiestrador certificado antes de usarlo. El uso correcto incluye, sin limitación, la revisión de este manual y de cualquier declaración de precaución específica.

## 3. Uso ilegal o prohibido

Este Producto está diseñado para ser utilizado sólo con mascotas. Este dispositivo de adiestramiento de mascotas no tiene como propósito herir, dañar ni provocar. La utilización de este producto de una forma que no sea la prevista podría ocasionar una infracción de las leyes federales, estatales o locales.

## 4. Limitación de responsabilidad

En ningún caso Radio Systems Corporation o cualquiera de sus empresas asociadas será responsable por (i) ningún daño indirecto, punitivo, accidental, especial o consecuente, o (ii) cualquier pérdida o daño que resulte o esté relacionado con el uso indebido de este Producto. El Comprador asume todos los riesgos y responsabilidades del uso de este Producto hasta el límite máximo permitido por la ley. Para evitar cualquier duda, nada de lo estipulado en esta cláusula 4 limitará la responsabilidad de Radio Systems Corporation respecto a muerte humana, daños personales, fraude o tergiversación fraudulenta.

## 5. Modificación de las condiciones generales

Radio Systems Corporation se reserva el derecho a cambiar periódicamente las condiciones generales y notificaciones bajo las que este Producto se ofrece. Si dichos cambios le han sido notificados antes de usar este Producto, serán vinculantes para usted del mismo modo que si estuvieran incluidos en este documento.

# INFORMAZIONI IMPORTANTI PER LA SICUREZZA

Spiegazione dei termini e dei simboli di attenzione utilizzati in questa guida



È il simbolo di allerta sicurezza. Si usa per avvisare di ogni possibile rischio di infortunio alle persone. Osservare tutti i messaggi di sicurezza segnalati da questo simbolo per evitare possibili infortuni o la morte.

## **AVVERTENZA**

**AVVERTENZA** indica una situazione di rischio che, se non evitata, potrebbe provocare la morte o gravi lesioni.

## **ATTENZIONE**

**ATTENZIONE**, utilizzato senza il simbolo di allerta sicurezza, indica una situazione di pericolo che, se non evitata, potrebbe nuocere all'animale.

## **AVVISO**

**AVVISO** si usa per indicare pratiche d'uso di sicurezza non correlate ad infortuni personali.

## **AVVERTENZA**

- Da non utilizzare con cani aggressivi. Non utilizzare questo prodotto se il cane tende ad avere un comportamento aggressivo. I cani aggressivi possono causare gravi ferite e persino il decesso del loro padrone e di altri. Se in dubbio sull'idoneità del prodotto per il proprio cane, parlarne con il veterinario o con un addestratore certificato.

- Rischio di scossa elettrica. Utilizzare il trasmettitore unicamente in interni e in luoghi asciutti.

## **ATTENZIONE**

- Questo PetSafe® Stay + Play Wireless Fence™ NON è una barriera solida. È progettato unicamente per fungere da deterrente e ricordare agli animali di rimanere entro la zona delimitata tramite una stimolazione statica. È importante ripetere regolarmente l'addestramento dell'animale. Poiché il livello di tolleranza alla stimolazione statica varia a seconda degli animali, Radio Systems Corporation NON PUÒ garantire che il sistema sia sempre in grado di mantenere il cane entro la zona delimitata stabilita. Non è sempre possibile addestrare tutti gli animali a non oltrepassare le aree delimitate! Quindi, se si ha ragione di credere che il proprio animale possa costituire un pericolo per altri o farsi del male se non viene trattenuto dall'oltrepassare la zona delimitata, è opportuno NON affidarsi unicamente al sistema per contenerlo. Radio Systems Corporation DECLINA ogni responsabilità per danni materiali, perdite economiche o qualunque danno conseguente, subito in seguito alla fuga dell'animale dalla zona delimitata.

- La corretta applicazione del collare è importante. Un collare portato troppo a lungo, o troppo stretto, sul collo dell'animale può causare danni alla cute. I danni vanno dall'arrossamento alle ulcere da pressione; questa condizione è comunemente nota come formazione di piaghe da decubito.
  - Evitare di lasciare il collare sul cane per più di 12 ore al giorno.
  - Se possibile, riposizionare il collare sul collo dell'animale ogni 1-2 ore.
  - Controllare l'aderenza, per evitare eccessiva pressione; seguire le istruzioni di questo manuale.
  - Non collegare mai un guinzaglio al collare elettronico, per non causare una pressione eccessiva dei contatti.
  - Se si utilizza un collare separato per il guinzaglio, non creare troppa pressione sul collare elettronico.
  - Lavare l'area del collo del cane e i contatti del collare ogni settimana con un panno umido.
  - Esaminare quotidianamente l'area per rilevare eventuali arrossamenti o escoriazioni.
  - Se si rilevano arrossamenti o escoriazioni, interrompere l'uso del collare finché la cute non è guarita.
  - Se il problema si protrae oltre le 48 ore, rivolgersi a un veterinario.
  - Per ulteriori informazioni su piaghe e necrosi da pressione, si prega di visitare il nostro sito web.

**ATTENZIONE**

Questi accorgimenti contribuiranno a garantire la sicurezza e il comfort del proprio animale. Per milioni di animali indossare i contatti in acciaio inossidabile non crea alcun disagio. Alcuni sono sensibili alla pressione da contatto. Dopo un po' di tempo si può scoprire che il proprio animale tollera bene il collare. In questo caso, è possibile usare meno rigore nell'applicazione di queste norme precauzionali. È comunque importante continuare a controllare quotidianamente la zona di contatto. Se si notano arrossamenti o escoriazioni, interrompere l'uso fino alla completa guarigione della cute.

- Può essere necessario accorciare il pelo nell'area dei punti di contatto. Non rasare mai il collo del cane per non provocare arrossamenti o infezioni.
- Togliere sempre il collare ricevitore dal cane prima di eseguire i test del trasmettitore.
- Il cane non deve indossare il collare ricevitore quando si collauda il sistema. Potrebbe ricevere una stimolazione involontaria.
- Per evitare stimolazioni accidentali del proprio animale, l'ampiezza del perimetro della zona delimitata deve essere controllata ogni qualvolta se ne esegue la regolazione.
- Se si usa un collare e un guinzaglio a fini di addestramento, verificare che il collare aggiuntivo non eserciti pressione sui punti di contatto.
- Non disinserire mai l'alimentazione dal sistema quando il collare è sull'animale. In questo modo si potrebbe attivare il collare ricevitore.
- Radio Systems Corporation raccomanda l'uso di un gruppo di continuità con la recinzione wireless. Qualora si verificasse un'interruzione di corrente, l'animale resterebbe privo di protezione antifuga. Le interruzioni di corrente possono essere imprevedibili e l'uso di un gruppo di continuità può dare il tempo di prendere provvedimenti e impedire la fuga dell'animale.

In rari casi, se l'animale è vicino alla recinzione al momento in cui si verifica l'interruzione, è possibile che riceva una stimolazione. La stimolazione si interrompe dopo 15 secondi. Ciò è dovuto al funzionamento del collare: il collare viene attivato dall'assenza del segnale di contenimento.

Benché i risultati differiscano in base ai valori di specifica dichiarati dal produttore del gruppo di continuità, gli esempi tipici seguenti possono guidarvi nella scelta di un gruppo di continuità:

- Con un gruppo di continuità da 400 VA l'acquirente può attendersi un backup della durata di 1 ora.
- Con un gruppo di continuità da 900 VA l'acquirente può attendersi un backup della durata di 4 ore.

Se si usano impostazioni inferiori alla misura massima della recinzione, la durata del backup si prolunga. Con impostazioni al minimo della misura della recinzione, il tempo di backup può risultare più del doppio di quello stimato per la dimensione massima della recinzione.

**AVVISO**

- Per evitare una stimolazione involontaria, dopo la collocazione delle bandierine, accertarsi di aver reimpostato la stimolazione statica sul collare ricevitore sul livello 1, solo segnale acustico.
- Non caricare il collare ricevitore ogni notte. Il caricamento troppo frequente può ridurre la durata della batteria. Caricare il collare ricevitore quando l'indicatore luminoso del ricevitore lampeggia in giallo o in rosso.
- Lasciare sempre il trasmettitore non ostruito e non coprire i fori di ventilazione. In caso contrario il trasmettitore potrebbe surriscaldarsi e smettere di funzionare.
- Non posizionare il trasmettitore in un armadio, uno sgabuzzino o altra area confinata e priva di ventilazione.

Grazie per aver scelto il marchio PetSafe®. Voi e il vostro animale meritate un'amicizia fatta di momenti indimenticabili e di comprensione reciproca. I nostri prodotti e strumenti per l'addestramento promuovono uno stile di vita all'insegna della protezione, dell'insegnamento e dell'amore che rimangono nei ricordi per tutta la vita. Per domande **sui nostri prodotti o sull'addestramento del vostro cane, visitare il nostro sito all'indirizzo [www.petsafe.net](http://www.petsafe.net) o rivolgersi al nostro Centro di assistenza clienti. Per un elenco dei numeri di telefono del Centro di assistenza clienti, visitare il nostro sito web: [www.petsafe.net](http://www.petsafe.net).**

Per usufruire della copertura integrale della nostra garanzia, è necessario registrare il prodotto entro 30 giorni sul sito [www.petsafe.net](http://www.petsafe.net). Registrandosi e conservando la ricevuta sarà possibile usufruire della garanzia completa sul prodotto. Si potrà inoltre ricevere un'assistenza più efficiente nel caso in cui si chiamasse il Centro assistenza clienti. Soprattutto, PetSafe® si impegna a non vendere né a consegnare mai a nessuno i vostri preziosi dati personali. Il testo completo della garanzia si trova sul nostro sito web all'indirizzo [www.petsafe.net](http://www.petsafe.net).

## Indice

Componenti .....	109
Altro occorrente eventualmente necessario .....	109
Come funziona il sistema .....	110
Definizioni chiave .....	110
<b>Guida all'uso</b>	
Impostazione del trasmettitore .....	111
Caricamento del collare ricevitore .....	112
Preparazione del collare ricevitore .....	113
Regolazione delle dimensioni desiderate della zona autorizzata .....	116
Prospetto delle ampiezze di campo del trasmettitore .....	117
Registrazione delle impostazioni .....	117
Collocazione delle bandierine .....	117
Aggiustare il collare ricevitore .....	118
<b>Guida all'addestramento</b>	
Mostrarsi pazienti con l'animale .....	120
Giorno 1 - Riconoscimento delle bandierine .....	121
Giorni 2-4 - Continuare con il riconoscimento delle bandierine .....	122
Giorni 5-8 - Fase di distrazione .....	122
Giorni 9-14 - Supervisione senza guinzaglio .....	123
Giorni 15-30 - Monitoraggio dell'animale .....	124
Portare l'animale fuori dalla zona autorizzata .....	124
Wireless mobile .....	124
Accessori .....	124
<b>Domande frequenti</b> .....	125
<b>Individuazione e risoluzione dei guasti</b> .....	127
Avviso importante per il riciclaggio .....	129
Conformità .....	130
Limitazione di responsabilità e condizioni di utilizzo .....	131
Dima di montaggio .....	160

## Componenti

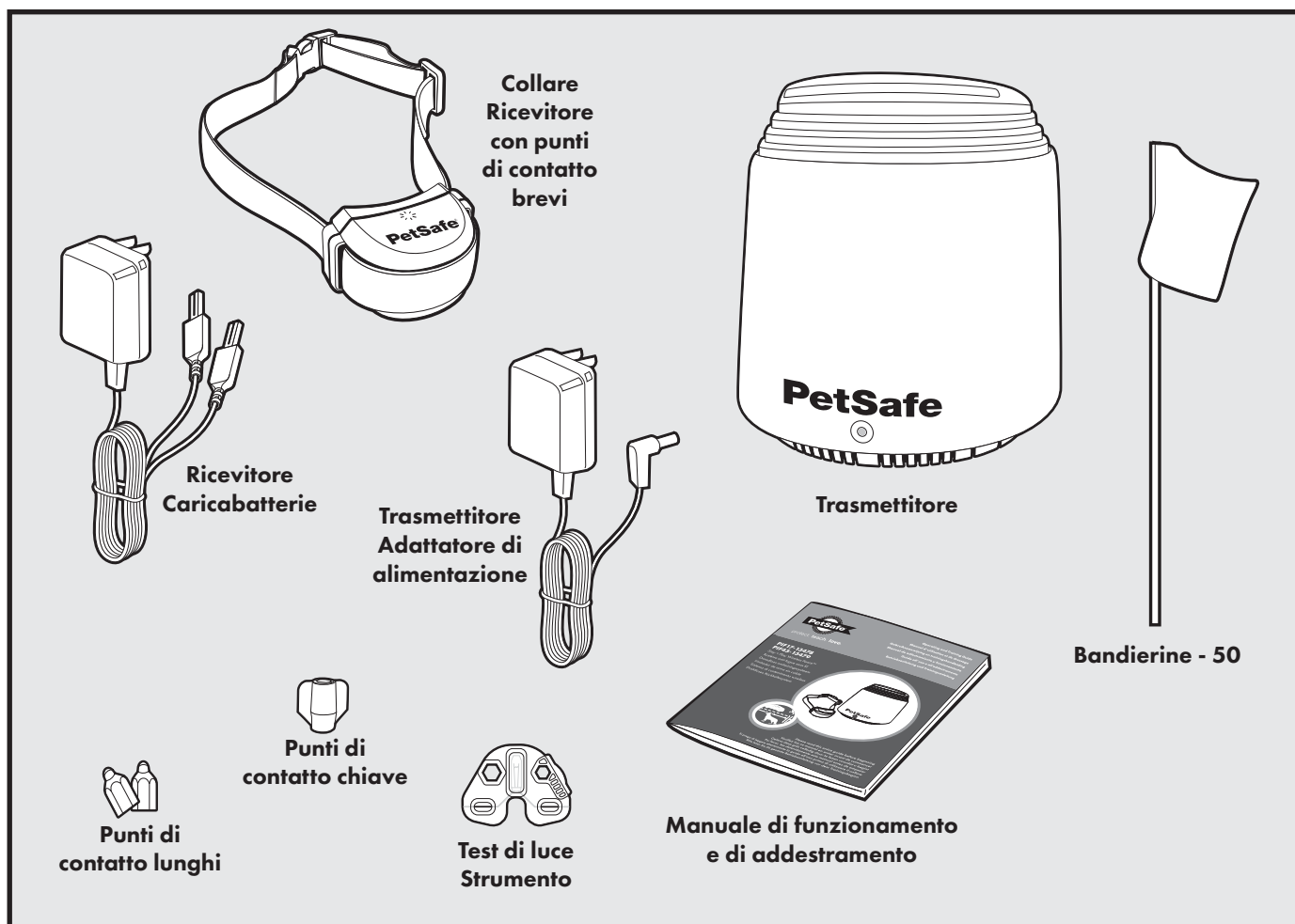

## Altro occorrente eventualmente necessario

- Cacciavite
- Forbici
- Accendisigari
- Trapano e occorrente per montaggio
- Metro
- Collare e guinzaglio non metallici

## Come funziona il sistema

È stato dimostrato che la sistema contenimento wireless PetSafe® Stay + Play Wireless Fence™ è sicura, efficace e non provoca alcun disagio a tutti i cani di peso superiore a 2,3 kg. Il sistema funziona trasmettendo un segnale radio fino a una distanza di 32 m in tutte le direzioni. La zona autorizzata deve essere temporaneamente delimitata con bandierine che fungono da riferimento visivo durante l'addestramento. All'animale viene invece applicato un collare ricevitore con dei punti di contatto che toccano il collo e, una volta addestrato, sarà possibile lasciarlo girare liberamente nella zona autorizzata. Quando l'animale raggiunge la zona delimitata, il collare ricevitore emette un segnale di avvertimento prima di erogare una stimolazione statica sicura attraverso i punti di contatto, per destare l'attenzione dell'animale e indurlo a ritornare nella zona autorizzata.

## Definizioni chiave

**Zona autorizzata:** l'area che circonda il trasmettitore all'interno della quale il cane può circolare liberamente.

**Zona delimitata:** un anello di diametro compreso tra 0,6 m e 1 m, al di fuori della zona autorizzata, nel quale il collare ricevitore del cane inizia a emettere un segnale acustico per poi erogare una stimolazione statica. La stimolazione inizia nella zona delimitata e continua in qualsiasi punto oltre la zona autorizzata. *Nota: il collare ricevitore è dotato di una funzione di time-out di sicurezza che arresta la correzione dopo 15 secondi se l'animale rimane al di fuori della zona autorizzata.*

**Collare ricevitore:** riceve il segnale radio dal trasmettitore.

**Indicatore luminoso del ricevitore:** indica il livello di stimolazione impostato sul collare ricevitore. Questa spia indica anche lo stato della batteria.

**Punti di contatto:** erogano la stimolazione statica sicura quando l'animale entra nella zona delimitata.

**Selettore della modalità di funzionamento:** consente di accendere e spegnere il ricevitore e di regolare il livello di stimolazione statica ricevuta dall'animale al di fuori della zona autorizzata.

**Caricatore del ricevitore:** carica le batterie all'interno del collare ricevitore.

**Connettore del caricatore del ricevitore:** punto di connessione per caricare la batteria del ricevitore.



### Collare ricevitore

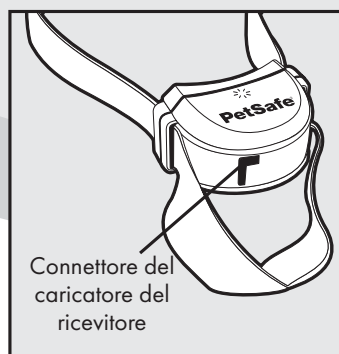
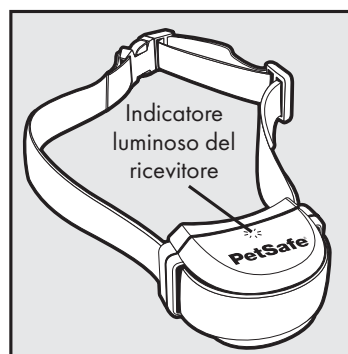

**Trasmettitore:** trasmette il segnale radio ed è situato al centro della zona autorizzata.

**Indicatore luminoso di alimentazione:** indica quando il trasmettitore è acceso.

**Connettore alimentazione:** punto del trasmettitore in cui deve essere inserito l'adattatore. Il trasmettitore è alimentato tramite una normale presa a corrente alternata (CA).

**Interruttore di delimitazione:** consente di regolare le dimensioni della zona autorizzata desiderata. *Nota: la regolazione dell'interruttore non cambia il livello di stimolazione statica del collare ricevitore.*

**Quadrante di controllo delimitazione:** consente di regolare la distanza dal trasmettitore alla zona delimitata. *Nota: la regolazione del quadrante non cambia il livello di stimolazione statica del collare ricevitore.*

**Pulsante di disattivazione allarme:** silenzia l'allarme del trasmettitore.

### Trasmettitore

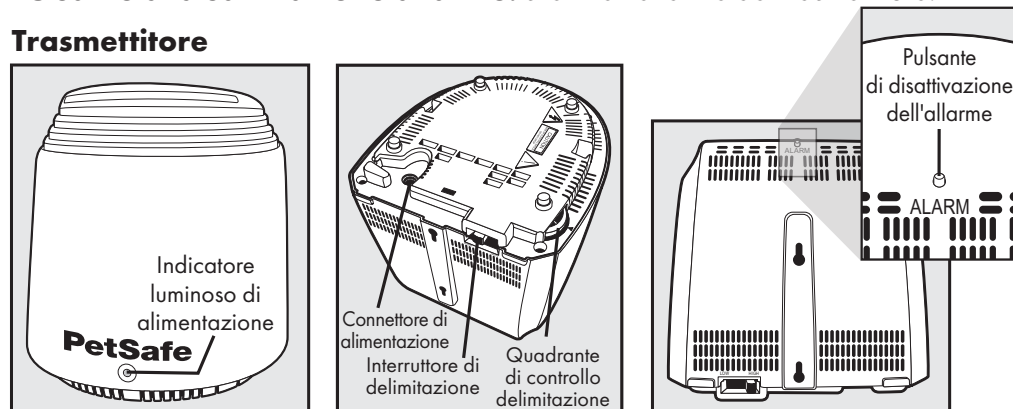

## GUIDA ALL'USO

### PUNTO 1

## Impostazione del trasmettitore

**Importante:** potrebbe essere necessario spostare il trasmettitore diverse volte prima di determinare la posizione finale.

Il trasmettitore deve essere posizionato esattamente al centro della zona autorizzata. Posizionare il trasmettitore:

- al piano terra della propria abitazione e ad almeno 60 cm di altezza dal pavimento;
- in un'area asciutta, ben ventilata e protetta;
- in un'area dove le temperature non scendano al di sotto dello zero (ad es., in un garage, in una cantina, ripostiglio);
- su un tavolo o un supporto non metallico su un muro (**1A**). Sul retro di questa guida è presente una sagoma di montaggio.

#### AVVISO

- Lasciare sempre il trasmettitore non ostruito e non coprire i fori di ventilazione. In caso contrario il trasmettitore potrebbe surriscaldarsi e smettere di funzionare.
- Non posizionare il trasmettitore in un armadio, uno sgabuzzino o altra area confinata e priva di ventilazione.

- ad almeno 1 m da oggetti metallici di grandi dimensioni, poiché questi elementi possono ridurre le dimensioni e la forma della zona autorizzata (**1B**). Posizionare il trasmettitore in una struttura metallica può ridurre l'ampiezza massima di campo del della recinzione Stay + Play Wireless Fence™.

Il trasmettitore ha due allarmi di avvertenza incorporati: un allarme di interruzione dell'alimentazione e un allarme di mancata trasmissione.

L'allarme di interruzione dell'alimentazione del trasmettitore emette un segnale acustico intermittente a indicare che si è interrotta l'alimentazione al trasmettitore. L'allarme di interruzione dell'alimentazione dura fino a 30 minuti. In caso di interruzione dell'alimentazione, l'animale non è più contenuto.

Sono disponibili 3 modi per disattivare l'allarme di interruzione dell'alimentazione:

1. Collegare l'adattatore di corrente a una normale presa CA funzionante.
2. Scollegare l'adattatore di corrente del trasmettitore dalla presa di alimentazione situata nella parte inferiore del trasmettitore.
3. Tenere premuto il pulsante di disattivazione dell'allarme per 5 secondi, quindi rilasciarlo. Vengono emessi tre brevi segnali acustici a indicare che l'allarme è stato disattivato.

L'allarme di mancata trasmissione emette un segnale acustico continuo a indicare un problema relativo al trasmettitore. In questa situazione, l'animale non può più essere contenuto. Contattare il nostro Centro di assistenza clienti o visitare il nostro sito web all'indirizzo [www.petsafe.net](http://www.petsafe.net) per un trasmettitore di ricambio.

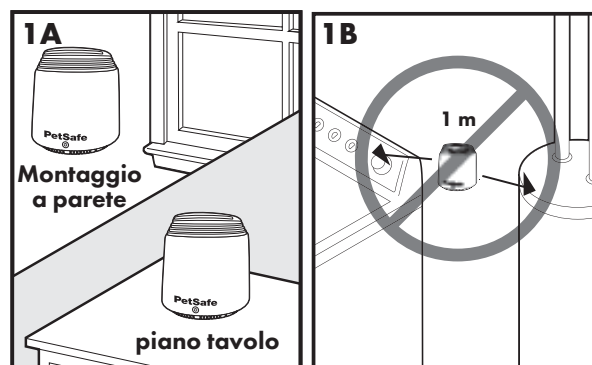

## PUNTO 2

### Caricamento del collare ricevitore

Il caricatore del collare ricevitore è progettato per essere inserito in una normale presa CA nel muro. La spia del collare ricevitore si illumina in rosso quando il caricatore del ricevitore è inserito correttamente nell'apposita presa. Al termine del caricamento la spia diventa verde. Un circuito di sicurezza incorporato impedisce il caricamento eccessivo del collare ricevitore.

Il collare ricevitore si carica completamente in 2-3 ore. Ogni carica può durare fino a 3 settimane, a seconda della frequenza d'uso.

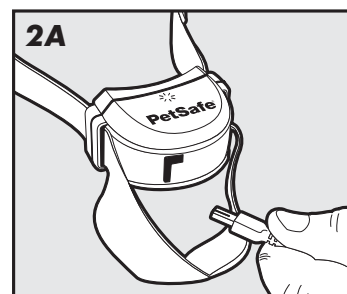

#### AVVISO

- Non caricare il collare ricevitore ogni notte. Un caricamento frequente può avere un effetto negativo sulla batteria. Si raccomanda di usare il collare ricevitore fino a quando l'indicatore luminoso del ricevitore lampeggia in giallo o in rosso.

Per caricare il collare ricevitore, sollevare e sfilare la cinghietta del collare ricevitore dalla parte anteriore dell'unità (**2A**). Sollevare il tappo in gomma per consentire l'accesso al connettore del caricatore del ricevitore. Il tappo in gomma deve rimanere attaccato al collare ricevitore. Inserire il caricatore del ricevitore nell'apposito connettore sul collare ricevitore. Il connettore del caricatore del ricevitore e il caricatore del ricevitore sono contrassegnati in modo che l'inserimento sia univoco. Non forzare l'inserimento a rovescio.



## PUNTO 3

### Preparazione del collare ricevitore

Il collare ricevitore è dotato di punti di contatto corti. Utilizzare i punti di contatto lunghi con animali a pelo lungo o folto. Serrare i punti di contatto con l'apposita chiave (3A). Controllare l'aderenza ogni settimana.

### Accensione del collare ricevitore

Tenere premuto il selettore della modalità di funzionamento per 5 secondi (3B). L'indicatore luminoso del ricevitore verde o giallo o rosso si illumina per 5 secondi (3C) a indicare lo stato della batteria, seguito da un indicatore luminoso rosso lampeggiante che indica le impostazioni del livello di stimolazione statica.

### Spegnimento del collare ricevitore

Tenere premuto il selettore della modalità di funzionamento per 5 secondi. Durante questo intervallo di tempo si illumina l'indicatore luminoso rosso del ricevitore. Quindi, l'indicatore luminoso rosso del ricevitore si spegne e tutti gli indicatori luminosi del ricevitore rimangono spenti a indicare che l'unità è spenta.

Per prolungare il tempo tra le ricariche del collare ricevitore, si consiglia di spegnere il collare ricevitore quando non viene utilizzato.

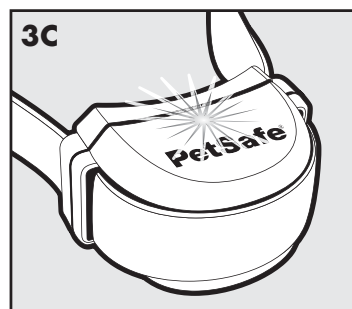
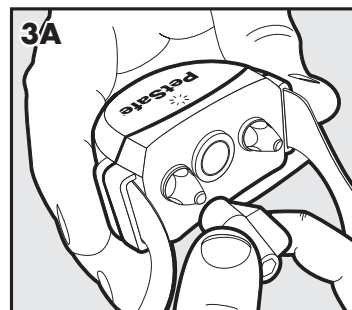

EN

FR

NL

ES

IT

DE

## Indicatori di stato del collare ricevitore

L'indicatore luminoso del ricevitore e il segnale acustico di allarme del collare ricevitore servono per determinare lo stato della batteria e il tipo di stimolazione. Consultare la tabella degli indicatori di stato del collare ricevitore per capire gli indicatori luminosi di stato e i segnali acustici del collare ricevitore.

Durante il funzionamento normale, l'indicatore luminoso del ricevitore lampeggia ogni 4-5 secondi a indicare lo stato della batteria, come illustrato nella tabella sottostante.

<b>Tabella degli indicatori di stato del collare ricevitore</b>		
<b>Spia di stato</b>	<b>Segnale acustico di allarme</b>	<b>Condizione</b>
<b>Inserito nel caricatore del ricevitore</b>		
Rosso fisso	Nessun segnale acustico	Caricamento in corso
Verde fisso	Nessun segnale acustico	Caricamento completo
Nessuna spia		Mancato caricamento, contattare il Centro di assistenza clienti
<b>Dopo lo scollegamento dal caricatore del ricevitore</b>		
Verde, giallo o rosso continuo (per 5 secondi)	Nessun segnale acustico	Indicazione della carica della batteria. Si verifica subito dopo il disinserimento del caricatore dal collare ricevitore
<b>Stato della batteria durante il funzionamento</b>		
Verde lampeggiante lento (ogni 4-5 secondi)	Nessun segnale acustico	Carica della batteria del collare da 100% a 60%
Giallo lampeggiante lento (ogni 4-5 secondi)	Nessun segnale acustico	Carica della batteria del collare da 60% a 20%
Rosso lampeggiante lento (ogni 4-5 secondi)	Nessun segnale acustico	Carica della batteria del collare 20% o inferiore, caricare immediatamente
<b>Stato di attivazione del ricevitore</b>		
Verde pulsante rapido (3 lampeggi al secondo)	Segnale acustico di avvertimento	Segnale acustico di avvertimento
Rosso pulsante rapido (3 lampeggi al secondo)	Segnale acustico per durata della stimolazione statica	Stimolazione statica erogata per massimo 15 secondi
Verde continuo (10 secondi)	Nessun segnale acustico	Protezione da stimolazione eccessiva; collare bloccato per 10 secondi

## Impostazione del livello di stimolazione statica

Prima di impostare il livello di stimolazione statica, leggere tutti i passaggi seguenti. Consultare la tabella "Funzioni e risposte" per informazioni sull'impostazione del livello di stimolazione statica più idoneo all'animale.

1. Premere il selettore della modalità di funzionamento e rilasciarlo (**3B**) quando si illumina l'indicatore luminoso rosso del ricevitore (**3C**).
2. L'indicatore luminoso del ricevitore emette una serie di lampeggi rossi che indicano il livello di stimolazione statica.
3. Per aumentare il livello di stimolazione statica, premere e rilasciare il selettore della modalità di funzionamento entro 5 secondi dall'ultima serie di lampeggi.

I livelli di stimolazione statica aumentano di intensità da 1 a 6. Premendo il pulsante di regolazione del livello di stimolazione mentre il collare ricevitore è al livello 6, il collare ricevitore ritorna al livello 1.

**Tabella delle funzioni e delle reazioni**

Indicazione della spia luminosa	Livello di stimolazione statica	Funzione del collare ricevitore	Temperamento dell'animale
1 Lampeggio rosso	1	Nessuna stimolazione statica, solo segnale acustico	Modalità addestramento iniziale
2 Lampeggi rossi	2	Stimolazione statica bassa	Timido
3 Lampeggi rossi	3	Stimolazione statica medio-bassa	Timido o mediamente intraprendente
4 Lampeggi rossi	4	Stimolazione statica media	Energia media
5 Lampeggi rossi	5	Stimolazione statica medio-alta	Energia medio-alta
6 Lampeggi rossi	6	Stimolazione statica elevata	Energia alta

## Protezione da stimolazione eccessiva

Se l'animale entra nella zona delimitata o prosegue il suo cammino oltre la zona autorizzata, questa funzionalità limita la durata della stimolazione statica a 15 secondi. Mentre il sistema blocca l'ulteriore erogazione di simulazione statica, la spia verde rimane attiva per 10 secondi.

Nell'improbabile eventualità che abbandoni la zona autorizzata, al ritorno al suo interno l'animale non riceverà una stimolazione statica.

## PUNTO 4

### Regolazione delle dimensioni desiderate della zona autorizzata

Assicurarsi che l'intera zona autorizzata rientri nel perimetro di proprietà (4A). Iniziare sempre con la determinazione della zona delimitata in modo che sia alla distanza più breve dal trasmettitore. Posizionare l'interruttore di delimitazione su "Elevato" per zone delimitate superiori a 13,5 m dal trasmettitore. Per zone delimitate inferiori a questa distanza posizionare l'interruttore di delimitazione su "Basso".

#### Istruzioni relative alla chiave multiuso

1. Assicurarsi che la batteria del collare ricevitore sia caricata correttamente. Impostare il livello di stimolazione statica su 2 o superiore.
2. Appoggiare i contatti della chiave multiuso ai punti di contatto (4B).
3. Camminare in direzione della zona delimitata afferrando il collare ricevitore all'altezza del collo del cane (4E) finché la spia della chiave non inizia a lampeggiare (4F).

Conservare la chiave multiuso per successive prove.

*Nota: se il proprio vicino dispone di un sistema di recinzione interrata, vedere la sezione Individuazione e risoluzione dei guasti a pagina 127.*

Per estendere al massimo la zona autorizzata, verificare che l'interruttore sia impostato su "Alto" e il quadrante di controllo delimitazione sia regolato su "8" (4C e 4D). Collegare l'adattatore di corrente al connettore di alimentazione e a una normale presa CA.

#### Metodo a due persone

Tenere il collare ricevitore all'altezza del collo dell'animale (4E) con il logo PetSafe® rivolto in direzione opposta a quella del trasmettitore. Camminare fino al bordo della zona autorizzata. Rivolti in direzione opposta a quella del trasmettitore, tenere il collare ricevitore sul bordo della zona autorizzata desiderata (4F).

Partendo con il quadrante di controllo delimitazione impostato su "8", chiedere a una seconda persona di ruotarlo LENTAMENTE su un'impostazione inferiore. Quando il collare ricevitore inizia a emettere il segnale acustico, dire alla persona di smettere di ruotare il quadrante di controllo delimitazione. Registrare le impostazioni in basso per farvi riferimento in futuro.

#### Metodo a una persona

Misurare la distanza più breve dal perimetro della zona delimitata al trasmettitore. Verificare la distanza sul prospetto delle ampiezze di campo del trasmettitore a pagina 117 e impostare l'interruttore di delimitazione e il quadrante di controllo delimitazione. Appoggiare i contatti della chiave multiuso ai punti di contatto (4B). Avvicinare il collare ricevitore al perimetro della zona delimitata con il lato con il logo rivolto in direzione opposta al trasmettitore e con i contatti rivolti in alto (4E). Tenere il collare ricevitore all'altezza del collo del cane (4F) finché il collare non emette il segnale acustico e la spia della chiave non inizia a lampeggiare. Se il collare ricevitore emette un segnale acustico prima o dopo la zona delimitata, tornare al trasmettitore e regolare il quadrante di controllo delimitazione. Ripetere la procedura finché il collare non emette il segnale acustico nella posizione desiderata. Registrare le impostazioni a pagina 117 per farvi riferimento in futuro.

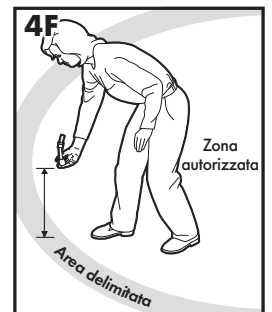
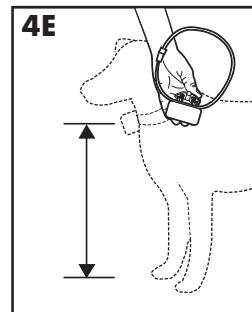
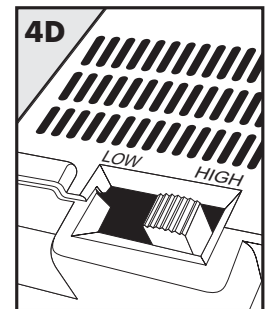
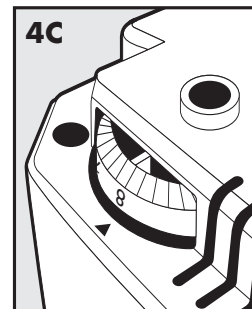
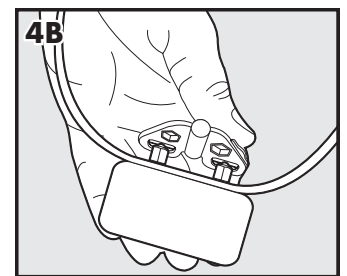
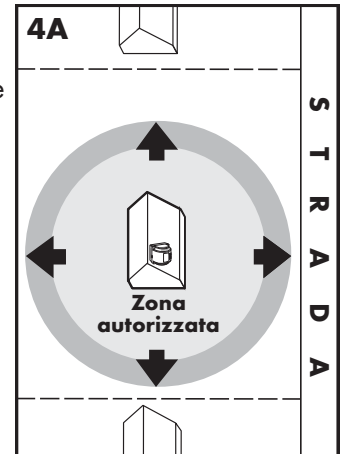

## Prospetto delle ampiezze di campo del trasmettitore

(Nota: queste distanze sono approssimative.)

Posizione del quadrante di controllo delimitazione	Interruttore di delimitazione BASSO	Interruttore di delimitazione ALTO
1	5 m	11 m
2	6 m	12 m
3	7 m	15 m
4	8 m	17 m
5	9 m	20 m
6	11 m	25 m
7	13 m	29 m
8	14 m	32 m

## Registrazione delle impostazioni

	Impostazione definitiva dell'interruttore di delimitazione, ALTO o BASSO	Posizione definitiva del quadrante di controllo delimitazione (1-8)	Livello di stimolazione statica del ricevitore (1-6)
Abitazione			
Campeggio			
Vacanza			
Altro			

## PUNTO 5

### Collocazione delle bandierine

Le bandierine hanno la funzione di promemoria visivo per l'animale e servono per identificare la zona delimitata. Il collare ricevitore si attiva a una distanza compresa tra 0,6 m e 1 m dalle bandierine.

- Utilizzando la spia della chiave di prova con il livello di stimolazione statica impostato su un valore pari o superiore a 2, tenere il collare ricevitore all'altezza del collo dell'animale con il logo PetSafe® rivolto in direzione opposta a quella del trasmettitore.
- Camminare in direzione del perimetro della zona delimitata finché il collare ricevitore non emette un segnale acustico e la spia della chiave di prova non inizia a lampeggiare (**5A**).
- Infilare una bandierina nel terreno (**5B**).
- Tornare nella zona autorizzata e continuare a camminare finché il collare ricevitore non cessa di emettere segnali acustici.
- Ripetere queste operazioni tutt'intorno alla zona delimitata finché non è stata collocata una bandierina ogni 3 metri.

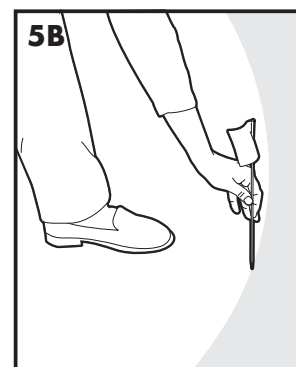

Le bandierine possono trovarsi in diverse parti della zona delimitata e possono non essere allineate. La zona delimitata presenta una larghezza compresa tra 0,6 m e 1 m.

## PUNTO 6

### Aggiustare il collare ricevitore

**Importante:** per un efficace addestramento e per la sicurezza dell'animale, è indispensabile applicare e regolare correttamente il collare ricevitore. I punti di contatto devono essere a contatto diretto con la pelle sul lato inferiore del collo del cane.

#### ATTENZIONE

Leggere e seguire le istruzioni di questo manuale. La corretta applicazione del collare è importante. Un collare portato troppo a lungo, o troppo stretto, sul collo dell'animale può causare danni alla cute. I danni vanno dall'arrossamento alle ulcere da pressione; questa condizione è comunemente nota come formazione di piaghe da decubito.

- Evitare di fare indossare il collare al cane per più di 12 ore al giorno.
- Se possibile, riposizionare il collare sul collo del cane ogni 1-2 ore.
- Controllare l'aderenza, per evitare eccessiva pressione; seguire le istruzioni di questo manuale.
- Non collegare mai un guinzaglio al collare elettronico, per non causare una pressione eccessiva dei contatti.
- Utilizzando un collare separato per il guinzaglio, non creare troppa pressione sul collare elettronico.
- Lavare l'area del collo del cane e i contatti del collare ogni settimana con un panno umido.
- Esaminare quotidianamente l'area per rilevare eventuali arrossamenti o escoriazioni.
- Se si rilevano arrossamenti o escoriazioni, interrompere l'uso del collare finché la cute non è guarita.
- Se la condizione persiste dopo 48 ore, consultare il veterinario.
- Per ulteriori informazioni su piaghe e necrosi da pressione, si prega di visitare il nostro sito web.

Questi accorgimenti contribuiranno a garantire la sicurezza e il comfort del proprio animale. Per milioni di animali indossare i contatti in acciaio inossidabile non crea alcun disagio. Alcuni sono sensibili alla pressione da contatto. Dopo un po' di tempo si può scoprire che il proprio animale tollera bene il collare. In questo caso, è possibile usare meno rigore nell'applicazione di queste norme precauzionali. È comunque importante continuare a controllare quotidianamente la zona di contatto. Se si notano arrossamenti o escoriazioni, interrompere l'uso fino alla completa guarigione della cute.

Può essere necessario accorciare il pelo nell'area dei punti di contatto. Non radere mai il collo del cane per evitare di causare arrossamenti o infezioni.

Per assicurare l'applicazione corretta, osservare la seguente procedura:

1. Verificare che il trasmettitore non sia collegato e che il ricevitore sia spento.
2. Iniziare mettendo l'animale comodo sulle quattro zampe (6A).
3. Per avvertire più facilmente il segnale di avvertimento, posizionare il collare ricevitore sull'animale con il lato con il logo PetSafe® del ricevitore rivolto verso il mento del cane.
4. Centrare i punti di contatto sulla parte inferiore del collo del cane, verificando che tocchino la pelle. Con animali a pelo lungo o folto utilizzare i punti di contatto lunghi.

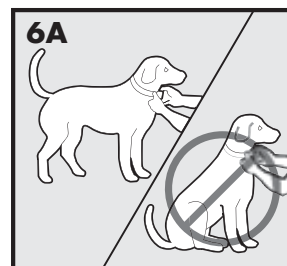

#### ATTENZIONE

Può essere necessario accorciare il pelo nell'area dei punti di contatto. Non rasare mai il collo del cane per non provocare arrossamenti o infezioni.

5. Controllare l'aderenza del collare ricevitore inserendo un dito tra il punto di contatto e il collo dell'animale. Il collare deve essere aderente, senza stringere (6B).
6. Lasciare il collare applicato per qualche minuto, quindi controllare nuovamente la regolazione. Controllare nuovamente la regolazione man mano che il cane si abitua a indossare il collare.
7. Regolare la lunghezza del collare come descritto di seguito (6C):
  - a. Contrassegnare la lunghezza desiderata del collare ricevitore con una penna. Lasciare uno spazio per l'eventuale crescita se il cane è giovane, o se il pelo invernale cresce molto.
  - b. Rimuovere il collare ricevitore dal cane e tagliare la parte eccedente.
  - c. Prima di riapplicare il collare ricevitore sul collo del cane, sigillarne il bordo tagliato e sfilacciato applicando una fiamma.

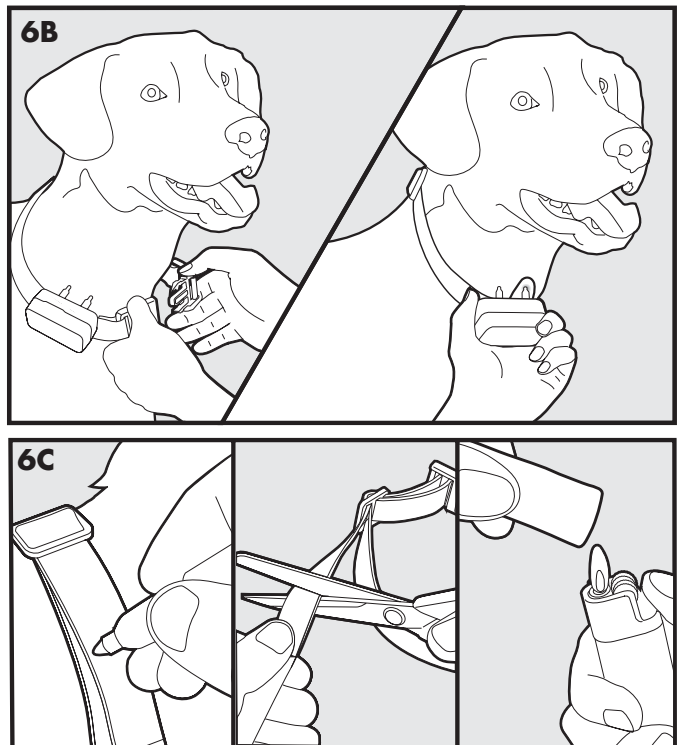

## Per re-infilare il collare

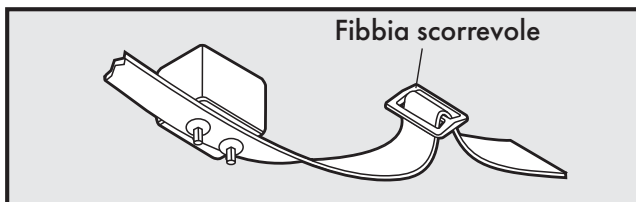

La fibbia scorrevole evita l'allentamento del collare intorno al collo dell'animale.

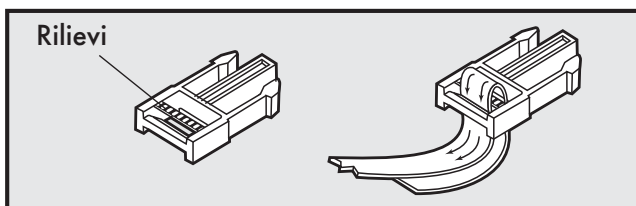

I rilievi devono essere rivolti verso l'alto; il collare scivola se non è infilato correttamente.

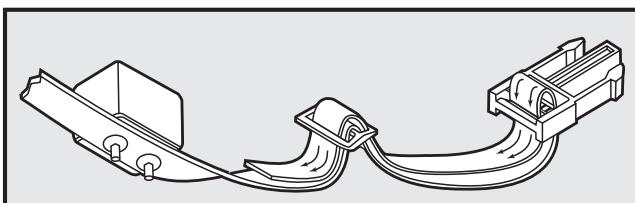

# GUIDA ALL'ADDESTRAMENTO

## Mostrarsi pazienti con l'animale

**Importante:** il corretto addestramento del cane è fondamentale per il successo della recinzione PetSafe® Stay + Play Wireless Fence™. Leggere integralmente questa sezione prima di iniziare l'addestramento. Ricordare che questa recinzione PetSafe® Stay + Play Wireless Fence™ NON è una barriera solida.

- Dedicarsi all'addestramento prendendolo come un gioco. L'addestramento deve essere divertente, corretto, fermo e coerente.
- Addestrare l'animale per 10-15 minuti alla volta. Non cercare di fare troppe cose troppo rapidamente. Sessioni brevi e frequenti sono meglio di sessioni più lunghe ma meno frequenti.
- Si consiglia un minimo di 14 giorni di addestramento. A seconda dell'animale e del modo in cui apprende, l'addestramento può durare di più o di meno.
- Se l'animale mostra segni di stress, rallentare il programma di addestramento, aggiungendo ulteriori giorni o incrementando il tempo dedicato al gioco con l'animale nell'area autorizzata. Tra i comuni segni di stress vi sono i seguenti:
  - il cane tira il guinzaglio verso l'abitazione;
  - orecchie basse;
  - coda giù;
  - corpo abbassato;
  - movimento nervoso/frenetico o irrigidimento del corpo dell'animale.
- Al termine di ciascuna sessione di addestramento il cane deve sentirsi a suo agio vicino alle bandierine. Al termine di ciascuna sessione di addestramento dedicare almeno 5 minuti ad "attività di gioco" a una distanza di circa 3 m dalle bandierine.
- Terminare ciascuna sessione di addestramento con una nota positiva, lodando molto il cane e giocando con l'animale.
- Rimuovere il collare ricevitore al termine di ciascuna sessione di addestramento.
- Utilizzare un'altra misura idonea per contenere il cane durante il periodo di addestramento.
- Se durante l'addestramento si ha l'esigenza di portare l'animale fuori dalla zona autorizzata, rimuovere il collare ricevitore e prenderlo in braccio o metterlo in macchina per uscire dalla zona autorizzata.
- Completare tutto il programma di addestramento anche se si ha l'impressione che l'animale stia rispondendo bene. Il rinforzo è importante!

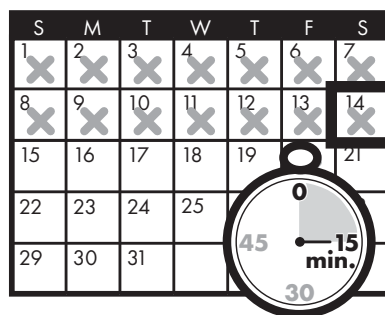



# FASE 1

## Giorno 1 - Riconoscimento delle bandierine

### Modalità di addestramento solo con segnale acustico

Effettuare tre sessioni di addestramento, ciascuna della durata di 10-15 minuti, durante il primo giorno.

#### Obiettivo:

Addestrare il cane a riconoscere che le bandierine e il segnale acustico di avvertimento emesso del collare ricevitore delimitano la zona autorizzata.

#### Preparazione:

- Programmare il livello di stimolazione statica sul collare ricevitore al livello 1, modalità di addestramento solo con segnale acustico.
- Applicare sul collo del cane un altro collare non metallico, posizionandolo dopo il collare ricevitore e attaccarvi il guinzaglio.

**ATTENZIONE** Verificare sempre che il secondo collare non eserciti pressione sui punti di contatto.

- Premunirsi di biscotti o altri alimenti che piacciono all'animale.
- Tenere a portata di mano il gioco preferito del cane.

#### Punti:

1. Avviarsi con il cane al guinzaglio nella zona autorizzata. Lodare l'animale e parlargli con calma.
2. Andare verso le bandierine (**1A**). Mantenere un umore allegro.
3. Avanzare verso le bandierine con il cane perfettamente sotto controllo al guinzaglio. Appena l'animale varca la zona delimitata, il collare ricevitore inizia ad emettere un segnale acustico (**1B**). Lasciarlo nella zona delimitata fino a 2 secondi, quindi tirarlo delicatamente verso la zona autorizzata (**1C**). Appena il cane rientra nella zona autorizzata, lodarlo e dargli un bocconcino anche nel caso in cui sia stato necessario guidarlo con il guinzaglio.
4. Ripetere la procedura presso la stessa bandierina finché l'animale non oppone resistenza a varcare il perimetro della zona delimitata.
5. Puntare alla padronanza di 3-4 bandierine per sessione. Fare in modo che sia DIVERTENTE! Lodare l'animale se si ritira subito o se oppone resistenza a varcare il perimetro della zona delimitata.

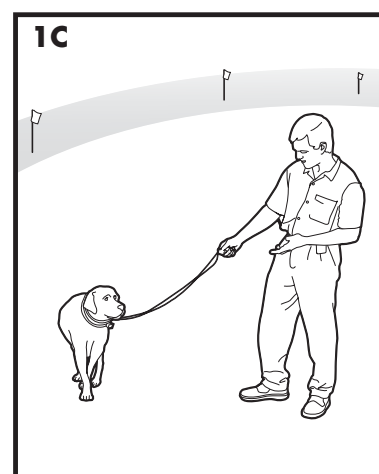
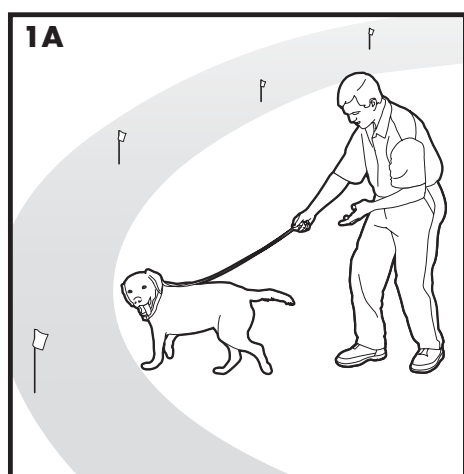

## FASE 2

### Giorni 2-4 - Continuare con il riconoscimento delle bandierine

#### Introduzione alla stimolazione statica

Effettuare sessioni di addestramento, della durata di 10-15 minuti, tre volte al giorno.

##### **Obiettivo:**

Addestrare il cane a rimanere nella zona autorizzata e rispettare il perimetro.

##### **Preparazione:**

- Programmare il livello di stimolazione statica sul collare ricevitore al livello 2.
- Applicare sul collo del cane un altro collare non metallico, posizionandolo DOPO il collare ricevitore e attaccarvi il guinzaglio.

**ATTENZIONE** Verificare sempre che il secondo collare non eserciti pressione sui punti di contatto.

- Tenere a portata di mano piccole leccornie.
- Tenere a portata di mano il gioco preferito del cane.

##### **Punti:**

1. Ripetere il procedimento descritto ai punti 1-5 della Fase 1.
2. Se l'animale non risponde alla stimolazione statica, verificare che il collare ricevitore aderisca correttamente in base a quanto specificato al Punto 6 di pagina 118.
3. Se il collare ricevitore aderisce correttamente e l'animale non risponde alla stimolazione statica, aumentare la stimolazione statica di 1 livello. Osservare prima se l'animale ha leggere reazioni: se raddrizza le orecchie, volta la testa o guarda il suolo.
4. Restare presso la stessa bandierina finché l'animale non oppone resistenza a varcare il perimetro della zona delimitata.

## FASE 3

### Giorni 5-8 - Fase di distrazione

Effettuare tre sessioni di addestramento al giorno, della durata di 10-15 minuti ciascuna.

##### **Obiettivo:**

Addestrare il cane a rimanere all'interno della zona autorizzata con distrazioni al di fuori di essa.

##### **Preparazione:**

- Programmare il livello di stimolazione statica sul collare ricevitore al livello 2 o superiore a seconda della risposta dell'animale dal giorno 2 al giorno 4.
- Applicare sul collo del cane un altro collare non metallico, posizionandolo DOPO il collare ricevitore e attaccarvi il guinzaglio.

**ATTENZIONE** Verificare sempre che il secondo collare non eserciti pressione sui punti di contatto.

- Tenere a portata di mano piccole leccornie.
- Tenere a portata di mano il gioco preferito del cane.
- Creare delle occasioni di distrazione volte a tentare l'animale a entrare nella zona delimitata; ad esempio:
  - chiedere a un componente della famiglia di oltrepassare la zona autorizzata;
  - lanciare una palla all'esterno della zona autorizzata;
  - chiedere a un vicino di portare il suo cane al di fuori della zona autorizzata.
- Aumentare gradualmente il livello di distrazione. **Non attrarre né chiamare mai l'animale fuori dalla zona autorizzata.**

#### **Procedura:**

1. Effettuare le azioni di distrazione tenendo saldamente l'animale al guinzaglio.
2. Se l'animale non tenta di spostarsi verso l'elemento di distrazione, lodarlo e dargli un biscotto.
3. Se l'animale reagisce alla distrazione, lasciarlo entrare nella zona delimitata.
4. Se l'animale non ritorna nella zona autorizzata entro 2 secondi, invitarlo a ritornare.
5. Lodare e dare un bocconcino all'animale ogni volta che ritorna nella zona autorizzata, con o senza aiuto.
6. Ripetere il procedimento con altre distrazioni. Durante il procedimento, utilizzare altri componenti della famiglia.
7. Se l'animale non risponde alla stimolazione statica, verificare che il collare ricevitore aderisca correttamente in base a quanto specificato al punto 6 di pagina 118.
8. Se il collare ricevitore aderisce correttamente e l'animale non risponde alla stimolazione statica, aumentare la stimolazione statica di 1 livello.

## **FASE 4**

### **Giorni 9-14 - Supervisione senza guinzaglio**

Iniziare con sessioni di addestramento di 10-15 minuti, incrementandole gradualmente fino a un'ora.

Iniziare con questa fase dell'addestramento solo se l'animale evita accuratamente la zona delimitata, indipendentemente da eventuali distrazioni o tentazioni. In questa fase non lasciare mai l'animale incustodito.

#### **Obiettivo:**

Addestrare l'animale a rimanere libero nella zona autorizzata senza guinzaglio.

#### **Preparazione:**

Impostare il collare ricevitore sull'impostazione fissa appropriata per il cane, a seconda della corporatura e del temperamento.

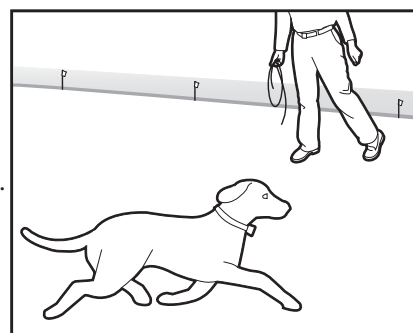

#### **Procedura:**

1. Entrare nella zona autorizzata con il cane dopo aver applicato il collare ricevitore.
2. Girellare in giardino e giocare con il cane, facendo attenzione a non oltrepassare mai la zona autorizzata.
3. Fare finta di occuparsi di altro senza perdere però di vista l'animale.

## FASE 5

### Giorni 15-30 - Monitoraggio dell'animale

A questo punto è possibile lasciare libero l'animale. Controllarlo ad intervalli regolari.

*Nota: dopo aver verificato se l'addestramento dell'animale è completo, rimuovere progressivamente le bandierine a intervalli di 4 giorni fino a eliminarle tutte. Conservare le bandierine per un utilizzo successivo.*

### Portare l'animale fuori dalla zona autorizzata

**Importante:** rimuovere il collare ricevitore e lasciarlo nella zona autorizzata.

Quando l'animale ha imparato a riconoscere la zona autorizzata, sarà poco propenso ad attraversarla a piedi o in macchina.

**Opzione 1:** sostituire il collare ricevitore con un collare normale. Mettere l'animale in macchina all'interno della zona autorizzata e uscire da essa.

**Opzione 2:** sostituire il collare ricevitore con un collare normale e un guinzaglio. Incamminarsi fuori della zona autorizzata dando all'animale un comando, come "OK", in prossimità di un posto specifico della zona perimetrale (alla fine del vialetto, marciapiede, ecc.). Uscire sempre dalla zona autorizzata con l'animale al guinzaglio in modo che impari che può uscire da questa zona solo al guinzaglio, solo in questo punto e solo in compagnia di una persona. Può essere inizialmente necessario convincere l'animale a lasciare la zona autorizzata con bocconcini e molti incoraggiamenti.

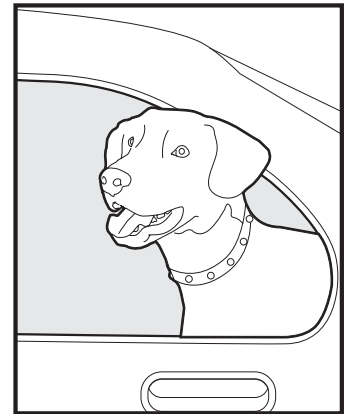

*Nota: in alternativa è possibile anche uscire dalla zona autorizzata con l'animale in braccio.*

### Wireless mobile

Il sistema PetSafe® Stay + Play Wireless Fence™ è completamente portatile. Seguire la procedura di preparazione (punti da 1 a 4) ovunque si desideri predisporre il contenimento dell'animale. Ristabilire la zona autorizzata e delimitarla con le bandierine in modo che l'animale riconosca la zona delimitata.

*Nota: se si esegue la preparazione in un edificio metallico o in un veicolo, le dimensioni massime della zona autorizzata potrebbero essere ridotte. È importante rimuovere la batteria del collare ricevitore prima di spegnere il trasmettitore. Se si desidera caricare il trasmettitore da un'auto o da un'altra fonte a corrente continua (CC), usare un invertitore a 50 watt o superiore.*

### Accessori

Per acquistare ulteriori accessori per il sistema PetSafe® Stay + Play Wireless Fence™, visitare il nostro sito web all'indirizzo [www.petsafe.net](http://www.petsafe.net) per individuare il rivenditore più vicino e per l'elenco completo dei numeri di telefono dei Centri di assistenza clienti nella propria zona.

# Domande frequenti

<b>Che età deve avere il cane affinché sia possibile iniziare ad addestrarlo con il sistema PetSafe® Stay + Play Wireless Fence™?</b>	<ul style="list-style-type: none"> <li>Poiché tutti gli animali sono diversi, l'addestramento con questo sistema può iniziare quando l'animale può imparare a obbedire ad alcuni comandi di base come "seduto" o "fermo". Questo prodotto è stato progettato per essere utilizzato con animali di almeno 6 mesi. Se l'animale è ferito o si muove con difficoltà, consigliamo di contattare il proprio veterinario o un addestratore professionista prima dell'utilizzo.</li> </ul>
<b>Il collare ricevitore è impermeabile?</b>	<ul style="list-style-type: none"> <li>Sì.</li> </ul>
<b>Il sistema PetSafe® Wireless Pet Containment System™ copre un cerchio più grande di 64 m di diametro?</b>	<ul style="list-style-type: none"> <li>Per ottenere una zona autorizzata maggiore, si può usare un altro trasmettitore wireless con perimetri sovrapposti di almeno 2 m - 3 m.</li> </ul>
<b>Un giardino con una superficie in pendenza influisce sulla zona autorizzata?</b>	<ul style="list-style-type: none"> <li>Il segnale del trasmettitore si estende di 32 m in tutte le direzioni. Un giardino con una superficie in pendenza può ridurre o aumentare la zona autorizzata rispetto alle dimensioni previste. Si consiglia di riposizionare il trasmettitore per massimizzare la zona autorizzata.</li> </ul>
<b>È possibile usare più di un collare ricevitore con il sistema Stay + Play Wireless Fence™?</b>	<ul style="list-style-type: none"> <li>Sì. Non vi è limite al numero di animali che è possibile contenere con il sistema di recinzione Stay + Play Wireless Fence™. Basta acquistare un collare ricevitore aggiuntivo per ciascun animale. Rivolgersi al Centro di assistenza clienti o visitare il nostro sito web all'indirizzo <a href="http://www.petsafe.net">www.petsafe.net</a> per informazioni sui rivenditori della propria zona.</li> </ul>
<b>Il sistema the Stay + Play Wireless Fence™ tiene altri animali lontani dal mio giardino?</b>	<ul style="list-style-type: none"> <li>No. Il sistema wireless è efficace soltanto sugli animali che indossano il collare ricevitore.</li> </ul>
<b>È disponibile un trasmettitore remoto portatile in grado di funzionare con il collare ricevitore Stay + Play Wireless Fence™?</b>	<ul style="list-style-type: none"> <li>No. Occorre acquistare un sistema di addestramento a distanza separato. Rivolgersi al Centro di assistenza clienti o visitare il nostro sito web all'indirizzo <a href="http://www.petsafe.net">www.petsafe.net</a> per informazioni sui rivenditori della propria zona.</li> </ul>
<b>È disponibile un collare ricevitore più piccolo o un altro collare ricevitore compatibile che è possibile usare con il trasmettitore wireless?</b>	<ul style="list-style-type: none"> <li>No. Contattare il nostro Centro di assistenza clienti o visitare il nostro sito web all'indirizzo <a href="http://www.petsafe.net">www.petsafe.net</a> per ulteriori idee o soluzioni.</li> </ul>
<b>Se ho qualche domanda sul mio sistema Stay + Play Wireless Fence™ o qualora necessiti parti di ricambio, a chi mi posso rivolgere per ottenere risposte o assistenza?</b>	<ul style="list-style-type: none"> <li>Contattare il Centro di assistenza clienti oppure visitare il nostro sito web all'indirizzo <a href="http://www.petsafe.net">www.petsafe.net</a>.</li> </ul>
<b>È possibile usare il sistema Stay + Play Wireless Fence™ su animali aggressivi?</b>	<ul style="list-style-type: none"> <li>Questo prodotto non deve essere utilizzato con cani aggressivi. Se non si è sicuri del livello di aggressività del proprio cane, rivolgersi a un veterinario o a un addestratore qualificato.</li> </ul>

<b>È possibile usare il sistema Stay + Play Wireless Fence™ su un gatto?</b>	<ul style="list-style-type: none"> <li>È possibile usare il sistema Stay + Play Wireless Fence™ purché il gatto riesca a indossare senza difficoltà il collare ricevitore.</li> </ul>
<b>Che cosa accade in caso di un'interruzione di alimentazione?</b>	<ul style="list-style-type: none"> <li>Il sistema Stay + Play Wireless Fence™ è concepito in modo da riconoscere interruzioni di alimentazione e spegnimenti senza attivare il collare ricevitore. Tuttavia, se durante l'interruzione di alimentazione l'animale si trova nei pressi della zona delimitata potrebbe ricevere una stimolazione statica. Il trasmettitore emette un allarme acustico intermittente per 30 minuti per avvisare dell'interruzione di alimentazione.</li> </ul>
<b>Se l'animale lascia la zona autorizzata, per quanto tempo riceverà la correzione?</b>	<ul style="list-style-type: none"> <li>L'animale riceverà la stimolazione statica per 15 secondi quando si trova al di fuori della zona autorizzata.</li> </ul>
<b>Con che frequenza occorre caricare il collare ricevitore?</b>	<ul style="list-style-type: none"> <li>La durata della batteria dipende dalla frequenza con cui l'animale sfida la zona delimitata. La spia luminosa del ricevitore ha anche la funzione di indicatore dello stato di carica della batteria e lampeggia ogni 4-5 secondi quando la batteria deve essere sostituita.</li> </ul>
<b>È possibile posizionare il ricevitore su un altro collare?</b>	<ul style="list-style-type: none"> <li>Sì. È possibile usare un qualsiasi collare non metallico di 1,9 cm di altezza.</li> </ul>
<b>Il sistema Stay + Play Wireless Fence™ necessita di manutenzione?</b>	<ul style="list-style-type: none"> <li>Controllare ogni giorno il collo dell'animale per verificare l'eventuale presenza di irritazione causata dai punti di contatto.</li> <li>Controllare ogni settimana i punti di contatto sul collare ricevitore per assicurarsi che siano saldi e puliti.</li> <li>Controllare ogni settimana l'aderenza del collare ricevitore.</li> <li>La spia luminosa del ricevitore ha anche la funzione di indicatore dello stato di carica della batteria e lampeggia ogni 4-5 secondi quando la batteria deve essere sostituita.</li> </ul>
<b>Come si fa a sapere che la batteria del collare ricevitore sta ancora funzionando?</b>	<ul style="list-style-type: none"> <li>Controllare l'indicatore luminoso del ricevitore.</li> </ul>
<b>Veicoli, edifici ed elementi del paesaggio (alberi, cespugli, ecc.) influiscono sul Come funziona il sistema Stay + Play Wireless Fence™?</b>	<ul style="list-style-type: none"> <li>Sì. Posizionare il trasmettitore in una struttura metallica può ridurre l'ampiezza massima di campo del sistema wireless.</li> <li>Parcheggiare un veicolo nella zona autorizzata può ridurre l'ampiezza di campo del sistema e causare l'erogazione di una stimolazione statica all'animale in aree in cui non sarebbe erogata se non vi fosse il veicolo parcheggiato.</li> <li>Oggetti metallici voluminosi e fissi, quali tettoie in metallo, possono influire sul segnale riducendo l'ampiezza massima di campo del sistema in prossimità dell'oggetto. Di conseguenza, l'animale potrebbe ricevere una stimolazione statica.</li> </ul>
<b>Che cosa occorre fare se il collo dell'animale diventa arrossato e irritato?</b>	<ul style="list-style-type: none"> <li>Questa condizione è dovuta all'irritazione della cute causata dai punti di contatto. Non usare il collare per qualche giorno. Se la condizione persiste dopo 48 ore, consultare il veterinario. Quando la pelle ritorna normale, riapplicare il collare ricevitore e monitorare attentamente le condizioni della cute.</li> </ul>
<b>Posso agganciare un guinzaglio al collare ricevitore?</b>	<ul style="list-style-type: none"> <li>No, per evitare di premere troppo i punti di contatto contro il collo. Applicare un altro collare non metallico, posizionandolo DOPO il collare ricevitore e attaccarvi il guinzaglio.</li> </ul>

<b>Perché il mio collare ricevitore ha una modalità solo segnale acustico?</b>	<ul style="list-style-type: none"> <li>• La modalità solo segnale acustico può essere usata nell'addestramento del cane entro il suo perimetro o per animali ben addestrati che non necessitano più di stimolazione statica.</li> </ul>
<b>Che cosa significa se l'allarme del trasmettitore emette un segnale acustico?</b>	<ul style="list-style-type: none"> <li>• Un segnale acustico indica l'interruzione di alimentazione. Se il trasmettitore non trasmette un segnale corretto, viene emesso un allarme acustico continuo. Contattare il Centro di assistenza clienti oppure visitare il nostro sito web all'indirizzo <a href="http://www.petsafe.net">www.petsafe.net</a>.</li> </ul>
<b>Il trasmettitore emette un segnale acustico intermittente quando disinserisco l'adattatore di alimentazione dalla presa nel muro.</b>	<ul style="list-style-type: none"> <li>• L'allarme di interruzione dell'alimentazione nel trasmettitore si attiva per avvisare che si è interrotta l'alimentazione elettrica al trasmettitore e l'animale non è più sotto controllo. Per disattivare l'allarme di interruzione dell'alimentazione, disinserire l'adattatore di alimentazione dal connettore di alimentazione situato nella parte inferiore del trasmettitore o premere il pulsante di disattivazione dell'allarme per 5 secondi, quindi rilasciarlo.</li> </ul>
<b>Il trasmettitore emette un segnale acustico continuo di elevata intensità.</b>	<ul style="list-style-type: none"> <li>• Il trasmettitore è dotato di un allarme di mancata trasmissione che ne controlla continuamente l'output. In caso di mancata trasmissione, l'allarme avverte che l'animale non è più sotto controllo. Contattare il nostro Centro di assistenza clienti o visitare il nostro sito web all'indirizzo <a href="http://www.petsafe.net">www.petsafe.net</a> per un trasmettitore di ricambio.</li> </ul>

## Individuazione e risoluzione dei guasti

<b>Il collare ricevitore non emette alcun segnale acustico quando si imposta la zona delimitata.</b>	<ul style="list-style-type: none"> <li>• Verificare che il collare ricevitore sia acceso e che le spie di stato della batteria lampeggino ogni 4-5 secondi.</li> <li>• Caricare il collare ricevitore.</li> <li>• Potrebbe essere difficile sentire il segnale acustico in un ambiente rumoroso.</li> <li>• Installare la chiave multiuso come spiegato nella sezione "Istruzioni relative alla chiave multiuso" e usarla per determinare la posizione della zona delimitata.</li> <li>• Controllare che il trasmettitore sia impostato secondo le indicazioni.</li> </ul>
<b>Il collare ricevitore non emette segnali acustici né eroga una stimolazione statica.</b>	<ul style="list-style-type: none"> <li>• Verificare che il collare ricevitore sia acceso e che le spie di stato della batteria lampeggino ogni 4-5 secondi.</li> <li>• Caricare il collare ricevitore.</li> <li>• Controllare che il trasmettitore sia inserito in una normale presa CA funzionante e che i suoi controlli siano configurati in base alle impostazioni desiderate.</li> </ul>
<b>Il collare ricevitore emette segnali acustici ovunque.</b>	<ul style="list-style-type: none"> <li>• Controllare che il trasmettitore sia inserito in una normale presa CA funzionante e che i suoi controlli siano configurati in base alle impostazioni desiderate.</li> <li>• Portare il collare trasmettitore entro 3 m dal trasmettitore per farlo ripristinare.</li> <li>• Assicurarsi che il trasmettitore non emetta un segnale acustico di allarme continuo.</li> </ul>

<p><b>Il collare ricevitore emette segnali acustici all'interno dell'abitazione.</b></p>	<ul style="list-style-type: none"> <li>• Si consiglia di rimuovere il collare ricevitore dall'animale quando si è all'interno di un ambiente per evitarne l'attivazione.</li> <li>• Controllare che il trasmettitore sia impostato secondo le indicazioni.</li> <li>• Verificare che l'intera abitazione rientri nella zona autorizzata. Potrebbe essere necessario spostare il trasmettitore in modo che la zona autorizzata includa l'intera abitazione.</li> <li>• Se occorre spostare il trasmettitore, togliere il collare ricevitore dal cane prima di scollegare l'alimentazione dal trasmettitore.</li> </ul>
<p><b>Il mio animale riceve una stimolazione statica nel suo trasportino metallico.</b></p>	<ul style="list-style-type: none"> <li>• Il collare ricevitore si attiva quando perde il segnale del trasmettitore. Il trasportino metallico potrebbe bloccare il segnale del trasmettitore causando l'attivazione accidentale del collare ricevitore.</li> <li>• Rimuovere il collare ricevitore dal cane prima che entri nel trasportino.</li> </ul>
<p><b>La zona delimitata sembra fluttuare.</b></p>	<ul style="list-style-type: none"> <li>• Ciò è normale per il campo elettromagnetico del sistema Stay + Play Wireless Fence™. Il campo può risentire di "rumore elettronico" circostante, che può causare fluttuazioni del 5%.</li> <li>• Quando il collare ricevitore si attiva è influenzato dalla velocità e dall'orientamento del collare ricevitore, nel momento in cui il cane accede alla zona delimitata.</li> </ul>
<p><b>Il collare ricevitore si attiva al centro del giardino.</b></p>	<ul style="list-style-type: none"> <li>• Il collare ricevitore si attiva quando perde il segnale del trasmettitore. Ciò accade talvolta se è presente un oggetto metallico di grandi dimensioni tra il collare ricevitore e il trasmettitore, se l'orientamento del collare ricevitore cambia nei pressi della zona delimitata o se il "rumore elettronico" circostante interferisce con il segnale. Se la situazione persiste, si consiglia di riposizionare il trasmettitore e di ridefinire la zona autorizzata.</li> </ul>
<p><b>Il collare ricevitore emette un segnale acustico, ma l'animale non risponde alla stimolazione statica.</b></p>	<ul style="list-style-type: none"> <li>• Assicurarsi che il livello di stimolazione statica sia impostato su 2 o superiore.</li> <li>• Verificare il funzionamento del collare ricevitore con la chiave multiuso.</li> <li>• Se la chiave multiuso lampeggia, controllare la regolazione del collare ricevitore.</li> <li>• Sfoltire il pelo del cane nell'area in cui i punti di contatto toccano il collo e/o usare i punti di contatto più lunghi.</li> <li>• Aumentare il livello di stimolazione statica.</li> <li>• Ripetere le fasi di addestramento per rinforzarlo.</li> </ul>
<p><b>L'animale manifesta una forte reazione alla stimolazione statica e si è impaurito.</b></p>	<ul style="list-style-type: none"> <li>• Ridurre il livello di stimolazione statica.</li> <li>• È importante tenere la situazione sotto controllo quando l'animale riceve le prime stimolazioni statiche (tenerlo con un guinzaglio attaccato a un collare non metallico separato), guidarlo nella zona autorizzata e lodarlo. Se l'animale è ancora impaurito, sospendere l'addestramento e riprenderlo il giorno successivo. Ricordarsi di terminare ogni sessione di addestramento con una nota positiva, lodando molto il cane e giocando con l'animale.</li> </ul>
<p><b>L'indicatore luminoso di alimentazione del trasmettitore non è illuminato.</b></p>	<ul style="list-style-type: none"> <li>• Assicurarsi che l'indicatore luminoso di alimentazione sull'adattatore elettrico sia illuminato quando l'apparecchio è inserito in una normale presa di alimentazione CA nel muro.</li> <li>• Se la spia dell'adattatore elettrico non è illuminata, contattare il Centro di assistenza clienti per richiedere un adattatore elettrico di ricambio.</li> </ul>



<p><b>Stavo preparando la zona autorizzata e dopo aver acceso il quadrante di controllo delimitazione, il collare ricevitore non ha più emesso alcun segnale acustico né ha erogato la correzione.</b></p>	<ul style="list-style-type: none"> <li>• È possibile che il quadrante di controllo delimitazione sia stato acceso troppo rapidamente e ciò ha fatto andare il collare ricevitore in modalità di interruzione dell'alimentazione. Si tratta di una misura di sicurezza atta a proteggere l'animale quando si verifica un'interruzione di alimentazione al trasmettitore. Con il collare ricevitore entro 3 m dal trasmettitore, regolare nuovamente il quadrante di controllo delimitazione come mostrato al punto 4 e reimpostare la zona delimitata, ricordandosi di ruotare il quadrante lentamente.</li> </ul>
<p><b>Il mio vicino dispone di un sistema di recinzione interrata e il collare ricevitore non si attiva correttamente nei pressi della proprietà confinante.</b></p>	<ul style="list-style-type: none"> <li>• Il segnale del sistema di recinzione interrata del vicino potrebbe interferire con il funzionamento del collare ricevitore impedendone l'attivazione in prossimità della recinzione. Per ridurre al minimo l'interferenza, ridurre l'ampiezza della zona autorizzata o allontanare il trasmettitore dal sistema di recinzione interrata.</li> <li>• Regolare l'ampiezza della zona autorizzata affinché il collare ricevitore sia attivo per almeno 1,5 m oltre l'impostazione ridotta della zona delimitata in direzione della recinzione interrata.</li> </ul>
<p><b>Il collare ricevitore ha ferito il collo del cane.</b></p>	<p>La mancata osservazione delle importanti informazioni sulla sicurezza presenti nella parte iniziale di questo manuale ha avuto come conseguenza l'apparizione di ulcere da contatto. In base ad alcune descrizioni, le ulcere da pressione presenti sul collo del cane assomigliano a ustioni. Accertarsi che il collare non utilizzi un'energia tale da creare ustioni elettriche. L'energia dell'impulso erogato corrisponde solo ad alcuni millesimi di joule; ha una natura simile alla scarica statica che si può provare quando si esce dall'auto. In alcuni casi le ulcere da pressione vengono descritte come ustioni chimiche. La batteria del collare ricevitore è sigillata. Anche l'involucro del collare è sigillato. Tale prerogativa rende praticamente impossibile, se non è utilizzata in modo improprio o con negligenza, che si verifichino perdite dalla batteria del collare ricevitore sul collo del cane. Leggere attentamente e osservare le importanti informazioni sulla sicurezza a pagina 106 e le istruzioni del punto 6, sotto il titolo "Aggiustare il collare ricevitore".</p>



## Avviso importante per il riciclaggio

Rispettare le normative per lo smaltimento delle apparecchiature elettriche ed elettroniche vigenti nel proprio Paese. Questo apparecchio deve essere riciclato. Al termine della sua vita utile, non gettarlo nei normali rifiuti domestici. Attenersi alle normative vigenti a livello locale o riportarlo al negozio dove è stato acquistato perché sia inserito nel nostro sistema di riciclaggio. Se ciò non fosse possibile, rivolgersi al Centro di assistenza clienti per ulteriori informazioni.

Il Collare ricevitore di questa unità funziona con una batteria agli ioni di litio ricaricabile da 3,7 volt.

## Conformità

### CE - Europa

Il sistema è stato collaudato ed è risultato conforme alla Direttiva europea sulla R&TTE. Prima di utilizzare questa apparecchiatura al di fuori dei paesi dell'UE, verificare presso la locale autorità R&TTE. Variazioni o modifiche all'apparecchiatura non approvate da Radio Systems Corporation possono violare le disposizioni europee R&TTE, possono annullare il diritto dell'utilizzatore a usare l'apparecchiatura e rendere nulla la garanzia.

Con il presente documento Radio Systems Corporation dichiara che questo sistema Stay + Play Wireless Fence™ è conforme ai requisiti essenziali e relative disposizioni della Direttiva 1999/5/CE. La dichiarazione di conformità è disponibile sul sito web: [http://www.petsafe.net/customer-care/eu\\_docs.php](http://www.petsafe.net/customer-care/eu_docs.php).

### IC - Canada

Questo dispositivo è conforme alla normativa "Industry Canada license-exempt RSS". Il funzionamento è soggetto alle due condizioni che seguono: (1) il dispositivo non deve provocare interferenze; e (2) il dispositivo deve essere in grado di tollerare le interferenze, comprese quelle che potrebbero provocare problemi di funzionamento.

### ACMA - Australia

Il dispositivo è conforme ai requisiti EMC in vigore specificati dalla ACMA (Australian Communications and Media Authority).

# Limitazione di responsabilità e condizioni di utilizzo

## 1. Condizioni d'uso

L'uso di questo prodotto è soggetto all'accettazione senza modifiche dei termini, delle condizioni e delle comunicazioni qui contenuti. L'utilizzo di questo prodotto implica l'accettazione della totalità dei termini, delle condizioni e degli avvisi qui elencati. Chi non desidera accettare tali termini, condizioni e comunicazioni, è pregato di restituire il prodotto, non utilizzato, nella sua confezione originale, a proprie spese e a proprio rischio, al centro di assistenza clienti di pertinenza unitamente alla prova di acquisto per ricevere un totale rimborso.

## 2. Uso corretto

Questo prodotto è destinato all'uso con animali che si desidera addestrare. Per specificità di carattere, taglia o peso, il cane potrebbe non essere adatto a questo prodotto (fare riferimento alla sezione "Come funziona il sistema" di questa guida all'uso). Radio Systems Corporation sconsiglia di utilizzare questo prodotto se l'animale è aggressivo e non si assume la responsabilità di stabilire l'idoneità nei singoli casi. Se si nutrono dubbi in merito all'idoneità del prodotto per il proprio animale, prima dell'uso, consultare il veterinario di fiducia o un addestratore certificato. Un uso corretto comprende, a titolo di esempio, la lettura dell'intera guida all'uso tutte indicazioni di avvertenza.

## 3. Utilizzo illegittimo o proibito

Questo prodotto è concepito per l'esclusivo utilizzo con animali domestici. Il dispositivo per l'addestramento non deve essere utilizzato per danneggiare, ferire o provocare. Utilizzare il prodotto per una destinazione d'uso non prevista può violare le leggi federali, statali o locali.

## 4. Limitazione di responsabilità

In nessun caso Radio Systems Corporation o una delle società affiliate potranno essere ritenute responsabili di (i) eventuali danni indiretti, punitivi, accidentali, speciali o consequenziali e/o (ii) eventuali perdite o danni di qualunque genere derivanti dall'uso improprio del prodotto o ad esso collegati. L'acquirente si assume tutti i rischi e le responsabilità inerenti all'uso del prodotto nella misura massima consentita dalla legge. Per fugare ogni dubbio, nulla nella presente clausola 4 limiterà la responsabilità di Radio Systems Corporation per la morte di persone o per lesioni personali o frode o false dichiarazioni fraudolente.

## 5. Modifiche dei termini e delle condizioni

Radio Systems si riserva il diritto di modificare periodicamente i termini, le condizioni e gli avvisi che disciplinano l'uso di questo prodotto. Se tali modifiche sono state notificate all'acquirente prima dell'uso del prodotto, risulteranno vincolanti per il cliente come se vi fossero incorporate.

# WICHTIGE SICHERHEITSINFORMATION

## Erklärung der in dieser Anleitung verwendeten Warnhinweise und Symbole



Das ist das Sicherheitswarnsymbol. Es wird verwendet, um Sie auf mögliche persönliche Verletzungsgefahren hinzuweisen. Befolgen Sie alle Sicherheitsmeldungen nach diesem Symbol, um mögliche Verletzungen oder den Tod zu vermeiden.

### ⚠️ **WARNUNG**

**WARNUNG** weist auf eine Gefahrensituation hin, die, sofern sie nicht vermieden wird, den Tod oder eine ernsthafte Verletzung zur Folge haben könnte.

### **VORSICHT**

**VORSICHT** weist ohne das Sicherheitswarnsymbol auf eine Gefahrensituation hin, die, sofern sie nicht vermieden wird, Ihrem Haustier Schaden zufügen könnte.

### **HINWEIS**

**HINWEIS** wird zur Besprechung der sicheren Verwendungspraxis verwendet, die nicht in Zusammenhang mit einer persönlichen Verletzung steht.

### ⚠️ **WARNUNG**

- Nicht zur Verwendung bei aggressiven Hunden. Dieses Produkt nicht verwenden, wenn Ihr Hund zu aggressivem Verhalten tendiert. Aggressive Hunde können ihren Besitzern und anderen Personen schwere Verletzungen zufügen oder sie sogar töten. Wenn Sie nicht sicher sind, ob dieses Produkt für Ihren Hund geeignet ist, konsultieren Sie bitte Ihren Tierarzt oder einen zertifizierten Trainer.

- Elektroschockrisiko. Verwenden Sie die Sendeeinheit im Haus nur an einem trockenen Ort.

### **VORSICHT**

- PetSafe® Stay + Play Wireless Fence™ stellt KEINE feste Barriere dar. Dieses Kit ist als Abwehrsystem konzipiert, damit Haustiere über die statischen Reizimpulse daran erinnert werden, innerhalb der festgelegten Eingrenzung zu bleiben. Es ist wichtig, dass Sie das Training mit Ihrem Haustier in regelmäßigen Abständen wiederholen. Da die Toleranzstufe für statische Reizimpulse von Haustier zu Haustier unterschiedlich ist, kann Radio Systems Corporation NICHT garantieren, dass das System ein Haustier in allen Fällen in der etablierten Eingrenzung hält. Nicht alle Haustiere können dazu trainiert werden, die Grenzen nicht zu überschreiten! Wenn Sie daher Gründe zur Annahme haben, dass Ihr Haustier eine Gefahr für andere darstellt oder sich selbst Schaden zufügen könnte, wenn es nicht am Überschreiten der Grenzen gehindert wird, sollten Sie sich NICHT allein darauf verlassen, dass PetSafe® Stay + Play Wireless Fence™ ihr Haustier sicher eingrenzt. Die Radio Systems Corporation übernimmt KEINE Haftung für Sachschäden, wirtschaftliche Verluste oder Folgeschäden, die auftreten, wenn ein Tier die Eingrenzung überschreitet.
- Es ist wichtig, dass das Halsband richtig passt. Wird ein Halsband zu lange oder zu eng am Hals des Haustiers anliegend getragen, kann das Hautschäden nach sich ziehen. Das können Rötungen bis hin zu Druckgeschwüren sein; diese Beschwerden sind allgemein als Drucknekrose bekannt.
  - Lassen Sie den Hund das Halsband nicht länger als 12 Stunden am Tag tragen.
  - Nach Möglichkeit das Halsband am Hals des Haustiers alle 1 bis 2 Stunden umpositionieren.
  - Überprüfen Sie die Passung, um übermäßigen Druck zu vermeiden; befolgen Sie die Anweisungen in diesem Handbuch.
  - Legen Sie am elektronischen Halsband nie eine Leine an; das übt zu viel Druck auf die Kontakte aus.
  - Wenn Sie für eine Leine ein separates Halsband verwenden, keinen Druck auf das elektronische Halsband ausüben.
  - Waschen Sie den Halsbereich des Hundes und die Kontakte des Halsbands wöchentlich mit einem feuchten Tuch.
  - Untersuchen Sie den Kontaktbereich täglich auf Anzeichen von Ausschlag und Wundstellen.
  - Wird Hautausschlag oder eine Wundstelle vorgefunden, das Empfängerhalsband nicht verwenden, bis die Haut geheilt ist.
  - Wenn die Reizung länger als 48 Stunden anhält, sollten Sie Ihren Tierarzt aufsuchen.
  - Für weitere Informationen über Druckgeschwüre und Drucknekrose besuchen Sie bitte unsere Website.

## VORSICHT

Diese Schritte helfen, Ihr Haustier sicher und komfortabel zu halten. Für Millionen von Haustieren ist das Tragen von Edelstahlkontakten bequem. Einige Haustiere reagieren sensibel auf Druckkontakt. Sie stellen vielleicht fest, dass Ihr Haustier das Halsband sehr gut toleriert. Ist das der Fall, können Sie einige dieser Vorsichtsmaßnahmen etwas weniger strikt einhalten. Es ist wichtig, die Kontaktbereiche weiterhin jeden Tag zu überprüfen. Wenn Sie Rötungen oder Wundstellen vorfinden, die Verwendung absetzen, bis die Haut vollständig geheilt ist.

- Sie müssen die Haare im Bereich der Kontaktstifte vielleicht kurz schneiden. Rasieren Sie niemals den Hals des Hundes; das könnte einen Ausschlag oder eine Infektion zur Folge haben.
- Immer das Empfängerhalsband Ihres Hundes abnehmen, bevor Sie einen Sendetest durchführen.
- Ihr Hund sollte das Empfängerhalsband nicht tragen, wenn das System getestet wird. Ihr Haustier könnte einen unbeabsichtigten Reizimpuls erhalten.
- Um unbeabsichtigte Reizimpulse bei Ihrem Haustier zu verhindern, muss die Begrenzungstiefe des Systems bei der Vornahme von Einstellungen am Rückhaltebereich immer getestet werden.
- Wenn Sie ein Halsband und eine Leine zum Training verwenden, stellen Sie sicher, dass das zusätzliche Halsband keinen Druck auf die Kontaktstifte ausübt.
- Trennen Sie das System niemals von der Stromversorgung, solange das Haustier noch das Halsband trägt. Das Empfängerhalsband könnte dadurch aktiviert werden.
- Radio Systems Corporation empfiehlt die Verwendung einer Unterbrechungsfreien Stromversorgung (USV) in Verbindung mit Ihrem drahtlosen Zaun. Sollte die Stromversorgung bei Ihnen zuhause ausfallen, ist Ihr Haustier ungeschützt. Stromausfälle sind unvorhersehbar, und die Verwendung einer USV kann Ihnen ausreichend Zeit verschaffen, um geeignete Maßnahmen zum Zurückhalten Ihres Haustieres zu treffen.

Wenn Ihr Haustier sich bei einem Stromausfall in der Nähe der Begrenzungslinie befindet, kann es in seltenen Fällen vorkommen, dass es einen Reizimpuls erhält. Der Impuls wird beendet, sobald das Zeitlimit von 15 Sekunden erreicht wird. Dies liegt an der Betriebsweise des Halsbands: Das Halsband wird aktiviert, sobald das Rückhaltesignal fehlt.

Die Ergebnisse hängen zwar von den jeweiligen Herstellerspezifikationen der USV ab; die folgenden typischen Beispiele können Ihnen jedoch die Wahl der USV erleichtern:

- Von einer USV mit 400 VA kann der Verbraucher 1 Stunde Backup-Zeit erwarten.
- Von einer USV mit 900 VA kann der Verbraucher 4 Stunden Backup-Zeit erwarten.

Die Backup-Zeit erhöht sich, wenn die Zaungröße unterhalb des Maximalwerts eingestellt ist. Bei der minimalen Zaungröße kann die Backup-Zeit mehr als doppelt so hoch sein wie diejenige, die für die maximale Zaungröße geschätzt wird.

## HINWEIS

- Um einen unbeabsichtigten Impuls nach Platzierung der Begrenzungsfähnchen zu verhindern, vergewissern Sie sich, dass Sie den statischen Reizimpuls auf dem Empfängerhalsband zurück auf Stufe 1 „Nur Ton“ gestellt haben.
- Laden Sie Ihr Empfängerhalsband nicht jede Nacht auf. Zu häufiges Laden kann die Lebensdauer der Batterie reduzieren. Laden Sie das Empfängerhalsband, sobald die Leuchtanzeige des Empfängers gelb oder rot blinkt.
- Legen Sie nichts auf die Oberfläche des Sendegerätes, und bedecken Sie keine der Lüftungsöffnungen. Dies könnte zu Überwärmung und Fehlfunktion des Sendegerätes führen.
- Platzieren Sie das Sendegerät nicht in einem Schrank oder an einem geschlossenen, nicht gelüfteten Ort.

Vielen Dank für den Kauf der Marke PetSafe®. Sie und Ihr Haustier verdienen eine Freundschaft, die unvergessliche Momente und ein gegenseitiges Verstehen umfasst. Unsere Produkte und Trainingsmittel fördern einen Lebensstil voller Schutz, Lernen und Liebe, den Grundlagen, die das gesamte Leben die Erinnerungen beeinflussen. **Bei Fragen zu unseren Produkten oder zum Training Ihres Haustiers besuchen Sie bitte unsere Website auf [www.petsafe.net](http://www.petsafe.net) oder wenden Sie sich an unser Kundenservicezentrum. Für eine Liste der Telefonnummern des Kundenservicezentrums besuchen Sie bitte unsere Website auf [www.petsafe.net](http://www.petsafe.net).**

Um den größten Schutz für Ihre Garantie zu erhalten, registrieren Sie bitte Ihr Produkt innerhalb von 30 Tagen auf [www.petsafe.net](http://www.petsafe.net). Bitte registrieren Sie sich und bewahren Sie den Kaufbeleg auf, damit die Gewährleistung für das Produkt in vollem Umfang in Kraft treten kann. Wir können Ihnen dann auch gezielter helfen, wenn Sie unser Kundenservicezentrum anrufen. Sehr wichtig - PetSafe® wird Ihre wertvollen Informationen nie an Dritte weitergegeben oder verkaufen. Die kompletten Gewährleistungsdetails finden Sie über [www.petsafe.net](http://www.petsafe.net).

## Inhaltsverzeichnis

Bestandteile .....	135
Anderes Material, das Sie eventuell benötigen .....	135
So funktioniert das System .....	136
Definitionen .....	136
<b>Gebrauchsanweisung</b>	
Sendegerät einstellen .....	137
Anpassen des Empfängerhalsbands .....	138
Empfängerhalsband vorbereiten .....	139
Anpassen des erlaubten Aufenthaltsbereiches an die gewünschte Größe .....	142
Tabelle Reichweite des Sendegerätes .....	143
Notieren Sie Ihre Einstellungen .....	143
Begrenzungsfähnchen platzieren .....	143
Empfängerhalsband anpassen .....	144
<b>Trainingsanleitung</b>	
Haben Sie Geduld mit Ihrem Haustier .....	146
Tag 1 – Wahrnehmung der Begrenzungsfähnchen .....	147
Tage 2 bis 4 – Weiter mit der Wahrnehmung der Begrenzungsfähnchen .....	148
Tage 5 bis 8 – Ablenkungsphase .....	148
Tage 9 bis 14 – Überwachung ohne Leine .....	149
Tage 15 bis 30 – Haustierüberwachung .....	150
Haustier aus dem erlaubten Haustier-Auslaufbereich nehmen .....	150
Drahtloses To Go .....	150
Zubehör .....	150
<b>Häufig gestellte Fragen</b> .....	151
<b>Fehlerbehebung</b> .....	153
Wichtige Recyclinghinweise .....	155
Konformität .....	156
Nutzungsbedingungen und Haftungsbeschränkung .....	157
Montageschablone .....	160

## Bestandteile

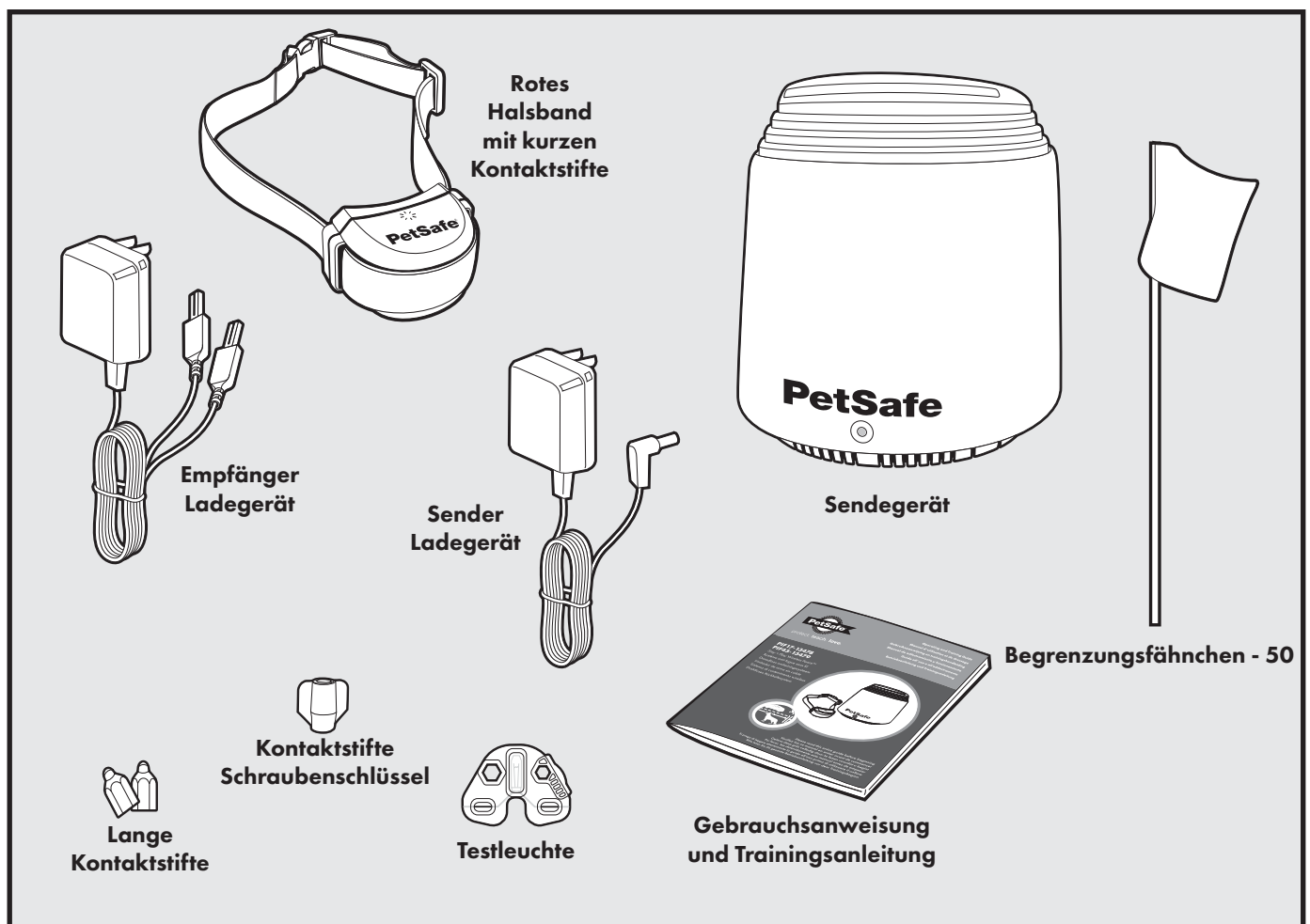

## Anderes Material, das Sie eventuell benötigen

- Schraubendreher
- Schere
- Feuerzeug
- Bohrmaschine und Befestigungsmaterial
- Maßband
- Nicht-metallisches Halsband und Leine

## So funktioniert das System

Das PetSafe® Drahtloses Rückhaltesystem Stay + Play Wireless Fence™ hat sich für alle Haustiere über 2,3 kg als sicher, bequem und effektiv erwiesen. Das System gibt ein Funksignal bis zu 32 m in alle Richtungen ab. Sie definieren den erlaubten Aufenthaltsbereich für das Haustier vorübergehend mit Begrenzungsfähnchen als visuelle Hilfe für Ihr Haustier. Ihr Haustier trägt ein Empfängerhalsband mit Kontaktpunkten, die den Hals berühren, und es kann sich frei innerhalb des erlaubten Aufenthaltsbereichs bewegen, wenn es trainiert ist. Sobald Ihr Haustier den Begrenzungsbereich erreicht, sendet das Empfängerhalsband einen Warnpiepton, bevor es einen sicheren statischen Reizimpuls über die Kontaktstifte abgibt, um Ihr Haustier darauf aufmerksam zu machen, dass es in den erlaubten Aufenthaltsbereich zurückkehren soll.

## Definitionen

**Erlaubter Aufenthaltsbereich des Haustieres:** Das Gebiet um das Sendegerät, in dem sich das Haustier frei bewegen kann.

**Begrenzungsbereich:** Ein Ring von 0,6 m bis 1 m außerhalb des erlaubten Aufenthaltsbereiches, in dem das Empfängerhalsband des Haustiers zu piepen beginnt und dann mit der Abgabe eines statischen Reizimpulses beginnt. Der Reizimpuls wird im Begrenzungsbereich gestartet und erstreckt sich auf das gesamte Gebiet jenseits des erlaubten Aufenthaltsbereiches. *Hinweis: Das Empfängerhalsband ist mit einem Sicherheits-Zeitlimit ausgestattet, das die Impulsabgabe an Ihr Haustier 15 s nach Verlassen des erlaubten Aufenthaltsbereiches beendet.*

**Empfängerhalsband:** Empfängt das Funksignal vom Sendegerät.

**Leuchtanzeige des Empfängers:** Gibt die Impulsstufe an, auf die das Empfängerhalsband eingestellt ist.

Diese Anzeige informiert auch über den Batteriestatus.

**Kontaktstifte:** Diese geben den sicheren statischen Reizimpuls ab, sobald Ihr Haustier sich in den Begrenzungsbereich bewegt.

**Modusknopf:** Schaltet den Empfänger ein/aus und passt die Stärke des statischen Reizimpulses an, den Ihr Haustier außerhalb des erlaubten Aufenthaltsbereiches erhält.

**Empfängerladegerät:** Lädt die Batterie im Empfängerhalsband.

**Laderanschluss des Empfängers:**

Anschlussstelle zum Laden der Empfängerbatterie.

*Hinweis: In vielen Wohngebieten kann der erlaubte Aufenthaltsbereich des Haustieres durch Nachbargrundstücke begrenzt sein.*

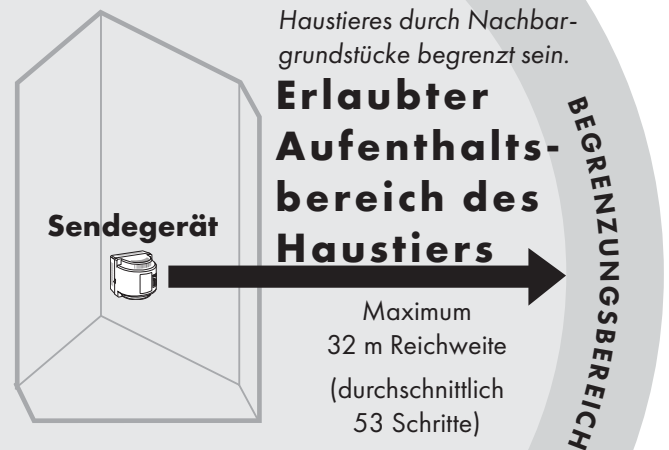

## Empfängerhalsband

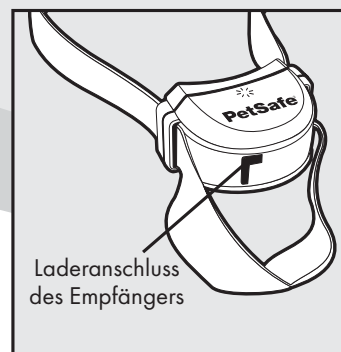
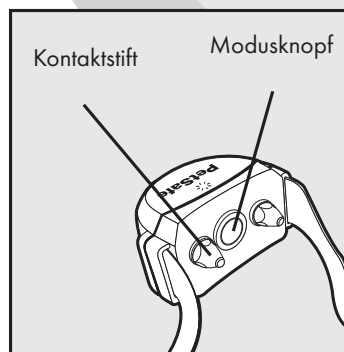
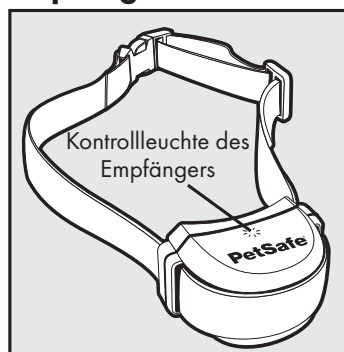



**Sendegerät:** Sendet das Funksignal und befindet sich im Zentrum des erlaubten Aufenthaltsbereichs des Haustieres.

**Betriebsanzeige:** Zeigt an, ob das Sendegerät eingeschaltet ist.

**Steckdose:** Die Stelle, an der der Netzadapter in das Sendegerät eingesteckt wird. Das Sendegerät wird über eine Standard-Steckdose mit Wechselstrom versorgt.

**Begrenzungsschalter:** Passt die Größe an den gewünschten erlaubten Aufenthaltsbereich des Haustieres an. *Hinweis: Durch die Einstellung des Schalters ändert sich nicht die Stufe des statischen Reizimpulses auf dem Empfängerhalsband.*

**Wählrad zur Eingrenzungskontrolle:** Passt den Abstand des Sendegerätes an den Begrenzungsbereich an. *Hinweis: Durch die Einstellung des Wählrads ändert sich nicht die Stufe des statischen Reizimpulses auf dem Empfängerhalsband.*

**Alarm-Deaktivierungsknopf:** Schaltet den Alarm des Sendegeräts stumm.

## Sendegerät

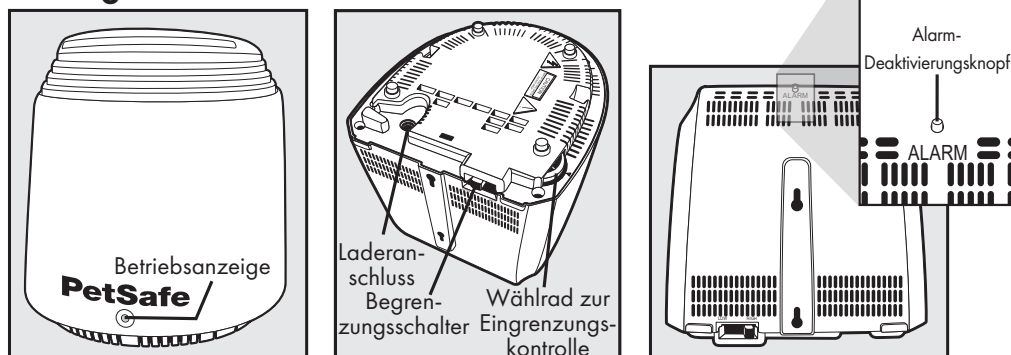

# GEBRAUCHSANWEISUNG

## SCHRITT 1

### Sendegerät einstellen

**Wichtig:** Sie müssen den Standort des Sendegerätes möglicherweise mehrmals wechseln, bevor Sie die endgültige Position festlegen.

Das drahtlose Sendegerät wird genau im Zentrum des gewünschten erlaubten Aufenthaltsbereichs des Haustieres aufgestellt. Platzieren Sie das Sendegerät:

- Im Erdgeschoss Ihres Hauses und mindestens 60 cm über dem Boden.
- In einem trockenen, gut belüfteten, geschützten Bereich.
- In einem Bereich, in dem Temperaturen nicht unter den Gefrierpunkt fallen (z.B. Garage, Keller, Schuppen, Schrank).
- Auf einem nichtmetallischen Tisch oder montieren Sie es an der Wand (**1A**). Eine Montageschablone ist auf der Rückseite dieser Anleitung zu finden.

#### HINWEIS

- Legen Sie nichts auf die Oberfläche des Sendegerätes und bedecken Sie keine der Lüftungsöffnungen. Dies könnte zu Überwärmung und Fehlfunktion des Sendegerätes führen.
- Platzieren Sie das Sendegerät nicht in einem Schrank oder an einem geschlossenen, nicht gelüfteten Ort.

- Mindestens 1 m von großen metallischen Objekten entfernt, da diese Gegenstände die Größe und Form des erlaubten Aufenthaltsbereichs des Haustieres reduzieren könnten (**1B**). Wenn Sie das Sendegerät in einem metallischen Gebäude oder Schuppen platzieren, kann die maximale Reichweite des Stay + Play Wireless Fence™ eingeschränkt sein.

Das Sendegerät verfügt über zwei eingebaute Warnalarme: einen Alarm bei Stromausfall und einen Alarm bei Ausfall des Funksignals.

Der Alarm für den Stromausfall im Sendegerät besteht aus einem intermittierenden Alarmton, der anzeigt, dass das Sendegerät von der Stromquelle getrennt wurde. Der Alarm für den Stromausfall dauert bis zu 30 Minuten. Bei Stromausfall ist der Aufenthaltsort Ihres Haustiers nicht mehr begrenzt.

Es gibt 3 Möglichkeiten, den Alarm für den Stromausfall auszuschalten:

1. Den Netzadapter in eine Standard-Wechselstromsteckdose einstecken.
2. Den Netzadapter des Sendegerätes von der Anschlussstelle am Boden des Sendegerätes abziehen.
3. Den Alarm-Deaktivierungsknopf 5 Sekunden gedrückt halten und dann loslassen. Es erklingen drei kurze Töne, die anzeigen, dass der Alarm ausgeschaltet wurde.

Der Alarm für die Fehlfunktion am Sendegerät gibt einen Dauerton, der anzeigt, dass ein Problem am Sendegerät vorliegt. In dieser Situation ist der Aufenthaltsbereich Ihres Haustieres nicht länger beschränkt. Kontaktieren Sie den Kundenservicezentrum oder besuchen Sie unsere Website auf [www.petsafe.net](http://www.petsafe.net), um ein Ersatz-Sendegerät zu bestellen.

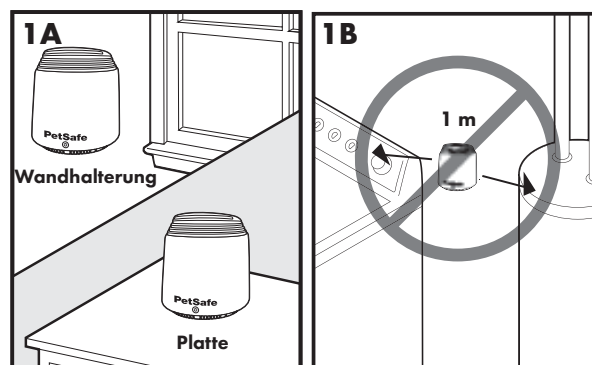

## SCHRITT 2

### Anpassen des Empfängerhalsbands

Das Ladegerät für das Empfängerhalsband passt in jede Standard-Wechselstrom-Wandsteckdose. Das Licht am Empfängerhalsband leuchtet rot, wenn das Ladegerät korrekt mit dem Laderanschluss am Empfängerhalsband verbunden ist. Das Licht leuchtet grün, sobald das Laden abgeschlossen ist. Ein eingebauter Sicherheitsstromkreis verhindert ein Überladen des Empfängerhalsbands.

Das Empfängerhalsband lädt in 2 bis 3 Stunden vollständig auf. Jede Ladung hält bis zu 3 Wochen, je nachdem wie häufig das Empfängerhalsband eingesetzt wird.

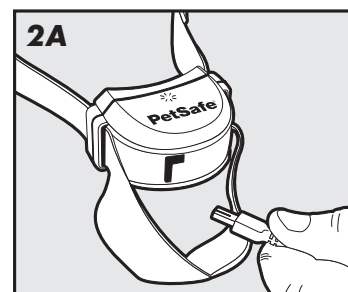

#### HINWEIS

- Laden Sie Ihr Empfängerhalsband nicht jede Nacht auf. Häufiges Laden kann sich negativ auf die Batterie auswirken. Wir empfehlen, das Empfängerhalsband zu verwenden, bis die Leuchtanzeige des Empfängers gelb oder rot blinkt.

Zum Laden des Empfängerhalsbandes heben Sie den Gurt des Empfängerhalsbands an und schieben ihn von der Vorderseite der Einheit weg (**2A**). Heben Sie den Gummistopfen, um den Laderanschluss freizulegen. Der Gummistopfen muss am Empfängerhalsband verbleiben. Stecken Sie das Empfängerladegerät in den Laderanschluss am Empfängerhalsband. Der Laderanschluss und das Ladegerät passen nur in einer Richtung zusammen. Führen Sie es nicht gewaltsam in der entgegengesetzten Richtung ein.

## SCHRITT 3

### Empfängerhalsband vorbereiten

Ihr Empfängerhalsband wird mit kurzen Kontaktstiften geliefert. Verwenden Sie die langen Kontaktstifte für Haustiere mit langem oder dickem Haar. Ziehen Sie die Kontaktstifte mit dem Kontaktstift-Schlüssel fest (**3A**). Prüfen Sie die Festigkeit wöchentlich.

### Einschalten des Empfängerhalsbands

Drücken und halten Sie den Modusknopf 5 Sekunden lang (**3B**). Die Leuchtanzeige des Empfängerhalsbands leuchtet 5 Sekunden lang grün, gelb oder rot (**3C**), um den Batteriestatus anzuzeigen. Anschließend leuchtet die Leuchtanzeige des Empfängerhalsbands rot für die Einstelloptionen der statischen Reizimpulsstärke.

### Ausschalten des Empfängerhalsbands

Drücken und halten Sie den Modusknopf 5 Sekunden lang. Die rote Leuchtanzeige des Empfängerhalsbands ist während dieser Zeit an. Anschließend geht die rote Leuchtanzeige des Empfängerhalsbands aus, und es bleiben auch sämtliche anderen Leuchtanzeigen des Empfängerhalsbands ausgeschaltet, um anzuzeigen, dass die Einheit ausgeschaltet wurde.

Sie sollten in Erwägung ziehen, das Empfängerhalsband bei Nichtgebrauch auszuschalten, um die Zeiten zwischen dem Aufladen zu verlängern.

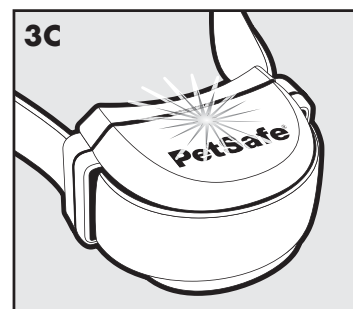
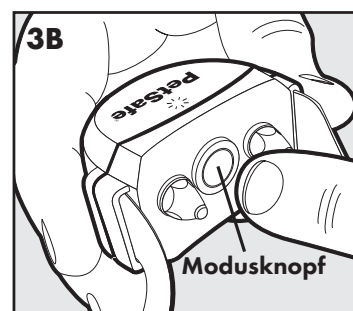
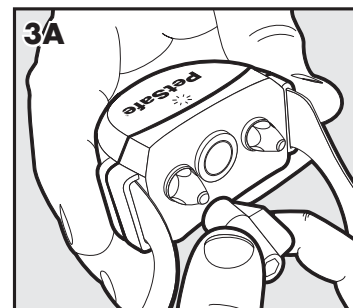

EN

FR

NL

ES

IT

DE

## Statusindikator des Empfängerhalsbands

Die Leuchtanzeige des Empfängers und der Alarmton des Empfängerhalsbands dienen der Anzeige von Batteriestatus und Reizimpulsart. Die Bedeutung der Statusleuchten und Töne für das Empfängerhalsband können Sie der u. a. Empfängerhalsband-Statusindikatortabelle entnehmen.

Im Normalbetrieb blinkt die Leuchtanzeige des Empfängerhalsbands alle 4 bis 5 Sekunden, um den Batteriestatus gemäß der u. a. Tabelle anzuzeigen.

<b>Empfängerhalsband-Statusindikatortabelle</b>		
<b>Statusleuchte</b>	<b>Alarmton</b>	<b>Status</b>
<b>Bei Anschluss an das Empfängerladegerät</b>		
Durchgehend rot	Kein Ton	Wird geladen
Durchgehend grün	Kein Ton	Vollständig geladen
Keine Leuchtanzeige		Ladefehler, bitte kontaktieren Sie das Kundenservicezentrum
<b>Nach Trennung vom Empfängerladegerät</b>		
Durchgehend grün, gelb oder rot (5 Sekunden lang)	Kein Tonsignal	Anzeige für Batterieladen; erscheint unmittelbar nach Abziehen des Ladegerätes vom Empfängerhalsband
<b>Batteriestatus bei Betrieb</b>		
Blinkt langsam grün (alle 4-5 Sekunden)	Kein Tonsignal	Ladezustand der Halsbandbatterie 100 % bis 60 %
Blinkt langsam gelb (alle 4-5 Sekunden)	Kein Tonsignal	Ladezustand der Halsbandbatterie 60 % bis 20 %
Blinkt langsam rot (alle 4-5 Sekunden)	Kein Tonsignal	Ladezustand der Halsbandbatterie 20 % oder weniger, sofort laden
<b>Aktivierungsstatus des Empfängers</b>		
Pulsiert schnell grün (3 Lichtblitze pro Sekunde)	Warnton	Warnton
Pulsiert schnell rot (3 Lichtblitze pro Sekunde)	Tonsignal für Dauer des statischen Reizimpulses	Statischer Reizimpuls wird bis zu 15 Sekunden lang abgegeben
Durchgehend grün (10 Sekunden)	Kein Tonsignal	Schutz vor Überstimulierung; Halsband für 10 Sekunden gesperrt

## Statischen Reizimpuls einstellen

Bitte lesen Sie alle Schritte durch, bevor Sie versuchen, den statischen Reizimpuls einzustellen. Welche statische Reizimpulseinstellung am besten für Ihr Haustier geeignet ist, entnehmen Sie der Tabelle Funktion und Reaktion.

1. Drücken Sie den Modusknopf und lassen Sie ihn los (**3B**), sobald die Leuchtanzeige des Empfängers rot leuchtet (**3C**).
2. Die Leuchtanzeige des Empfängers blitzt mehrere Male rot, um die Stufe des statischen Reizimpulses anzuzeigen.
3. Sie können die Stärke des statischen Reizimpulses erhöhen, indem Sie den Modusknopf drücken und innerhalb von 5 Sekunden ab der vorangegangenen Reihe von Lichtblitzen wieder loslassen.

Die Stärke des statischen Reizimpulses nimmt von 1 nach 6 zu. Drücken Sie den Knopf zur Einstellung der Reizimpulsstärke. Wenn das Empfängerhalsband auf Stufe 6 eingestellt ist, kehrt dieses auf Stufe 1 zurück.

**Tabelle Funktion und Reaktion**

Anzeige der Kontrollleuchte	Stärke des statischen Reizimpulses	Empfängerhalsbandfunktion	Temperament des Haustiers
1 rotes Blinksignal	1	Kein statischer Reizimpuls, nur Tonsignal	Anfänglicher Trainingsmodus
2 rote Blinksignale	2	Niedriger statischer Reizimpuls	Ängstlich
3 rote Blinksignale	3	Mittlerer bis niedriger statischer Reizimpuls	Ängstlich oder durchschnittlich
4 rote Blinksignale	4	Mittlerer statischer Reizimpuls	Durchschnittlich lebhaft
5 rote Blinksignale	5	Mittlerer bis hoher statischer Reizimpuls	Durchschnittlich oder sehr lebhaft
6 rote Blinksignale	6	Hoher statischer Reizimpuls	Sehr lebhaft

## Schutz vor Überstimulation

Nähert sich Ihr Haustier dem Begrenzungsbereich oder überschreitet es diesen, limitiert diese Produkteigenschaft die Dauer des statischen Reizimpulses auf 15 Sekunden. Während des Zeitraums, in dem das System keine weiteren Reizimpulse zulässt, leuchtet das grüne Licht 10 Sekunden lang.

In dem unwahrscheinlichen Fall, dass Ihr Haustier seinen erlaubten Aufenthaltsbereich verlässt, erhält es so lange keinen statischen Reizimpuls, bis es in den erlaubten Aufenthaltsbereich zurückkehrt.

# SCHRITT 4

## Anpassen des erlaubten Aufenthaltsbereiches an die gewünschte Größe

Vergewissern Sie sich, dass der erlaubte Aufenthaltsbereich Ihres Haustieres innerhalb Ihrer Grundstücksgrenze liegt (**4A**). Beginnen Sie bei der Festlegung des Begrenzungsbereiches immer mit dem kürzesten Abstand vom Sendegerät. Stellen Sie den Begrenzungsschalter auf „Hoch“, wenn der Abstand des Begrenzungsbereiches zum Sendegerät mehr als 13,5 m beträgt. Liegt der Abstand des Begrenzungsbereiches unter diesem Wert, stellen Sie den Begrenzungsschalter auf „Niedrig“.

### Anleitungen zur Testleuchte

1. Stellen Sie sicher, dass die Batterie des Empfängerhalsbandes vollständig geladen ist. Stellen Sie die Stufe des Reizimpulses auf 2 oder mehr.
2. Halten Sie die Testleuchtenkontakte an die Kontaktstifte (**4B**).
3. Gehen Sie auf den Begrenzungsbereich zu und halten Sie das Empfängerhalsband auf Nackenhöhe Ihres Haustieres (**4E**), bis die Testleuchte aufblinkt (**4F**).

Bewahren sie die Testleuchte für zukünftige Tests auf.

*Hinweis: Sollte Ihr unmittelbarer Nachbar ein Rückhaltesystem auf seinem Grundstück haben, lesen Sie bitte den Abschnitt Fehlerbehebung auf Seite 153.*

Zur Maximierung des erlaubten Aufenthaltsbereiches für Ihr Haustier stellen Sie den Begrenzungsschalter auf „Hoch“ und das Wählrad zur Begrenzungskontrolle auf „8“ (**4C** und **4D**). Stecken Sie den Netzadapter in eine funktionstüchtige Standard-Wechselstromsteckdose.

### Zwei-Personen-Methode

Halten Sie das Empfängerhalsband so auf Nackenhöhe Ihres Haustieres (**4E**), dass sich das Petsafe® Logo auf der vom Sendegerät abgewandten Seite befindet. Gehen Sie an den Rand des gewünschten Aufenthaltsbereiches für Ihr Haustier. Halten Sie das Empfängerhalsband am Rand des gewünschten Aufenthaltsbereiches so, dass es vom Sendegerät wegzeigt (**4F**).

Bitte Sie die zweite Person, beginnend mit der Einstellung „8“, das Wählrad zur Begrenzungskontrolle LANGSAM niedriger zu drehen. Sobald das Empfängerhalsband anfängt zu piepsen, bitten Sie die zweite Person, das Wählrad in dieser Einstellung zu belassen. Notieren Sie Ihre Einstellungen unten, damit Sie später darauf zurückgreifen können.

### Ein-Personen-Methode

Messen Sie den kürzesten Abstand des gewünschten Begrenzungsbereiches zum Sendegerät. Ermitteln Sie den Abstand auf der Tabelle zur Reichweite des Sendegerätes auf Seite 143 und stellen Sie den Begrenzungsschalter und das Wählrad zur Begrenzungskontrolle ein. Halten Sie die Testleuchtenkontakte an die Kontaktstifte (**4B**). Gehen Sie mit dem Empfängerhalsband zum Begrenzungsbereich und halten Sie dieses so, dass die Seite mit dem Logo vom Sendegerät weg und die Kontaktstifte nach oben zeigen (**4E**). Halten Sie das Empfängerhalsband auf Nackenhöhe Ihres Haustieres (**4F**), bis das Empfängerhalsband piepst und die Testleuchte blinkt. Wiederholen Sie diesen Prozess, bis das Empfängerhalsband am gewünschten Ort piepst. Notieren Sie Ihre Einstellungen auf Seite 143, damit Sie später darauf zurückgreifen können.

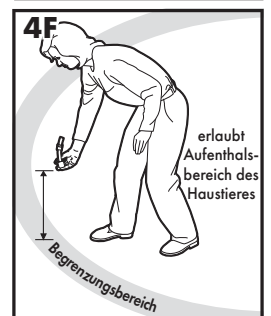
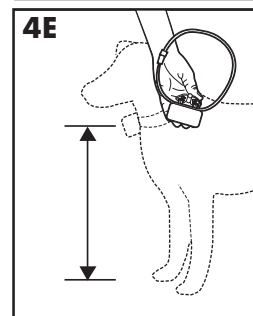
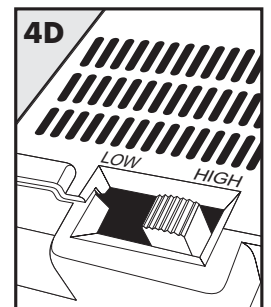
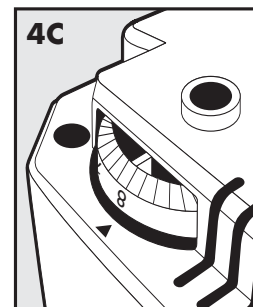
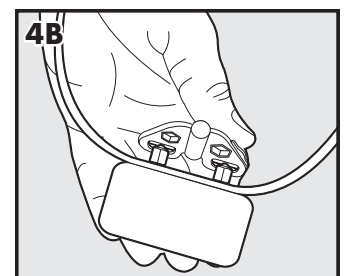
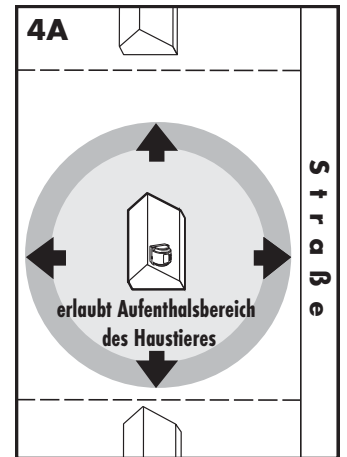

# Tabelle Reichweite des Sendegerätes

(Hinweis: Die Abstände sind Näherungswerte.)

Position des Wählrades zur Eingrenzungskontrolle	Begrenzungsschalter NIEDRIG	Begrenzungsschalter HOCH
1	5 m	11 m
2	6 m	12 m
3	7 m	15 m
4	8 m	17 m
5	9 m	20 m
6	11 m	25 m
7	13 m	29 m
8	14 m	32 m

# Notieren Sie Ihre Einstellungen

	Endgültige Einstellung des Begrenzungsschalters (HOCH oder NIEDRIG)	Endgültige Einstellung des Wählrades zur Begrenzungskontrolle (1-8)	Stärke des statischen Reizimpulses (1 bis 6)
Zuhause			
Camping			
Urlaub			
Sonstiges			

## SCHRITT 5

### Begrenzungsfähnchen platzieren

Die Begrenzungsfähnchen dienen Ihrem Haustier als visuelle Hinweise auf die Lage des Begrenzungsbereichs. Das Empfängerhalsband wird in einem Bereich von 0,6 m bis 1 m von den Begrenzungsfähnchen aktiviert.

1. Nehmen Sie die Testleuchte, stellen Sie die Stufe des statischen Reizimpulses auf 2 oder größer, und halten Sie das Empfängerhalsband so auf Nackenhöhe Ihres Haustiers, dass sich das Petsafe® Logo auf der vom Sendegerät abgewandten Seite befindet.
2. Gehen Sie auf den Begrenzungsbereich zu, bis das Empfängerhalsband piepst und die Testleuchte blinkt (5A).
3. Platzieren Sie ein Begrenzungsfähnchen auf dem Boden (5B).
4. Gehen Sie zurück in den erlaubten Aufenthaltsbereich für das Haustier, bis der Piepton aufhört.
5. Wiederholen Sie dieses Verfahren im gesamten Umfang des Begrenzungsbereichs, bis dieser alle 3 m mit Begrenzungsfähnchen markiert ist.

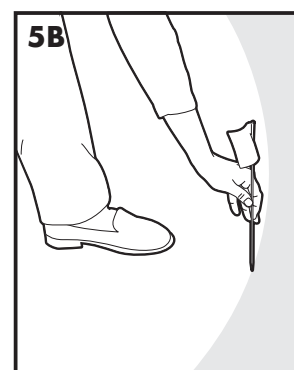

Die Begrenzungsfähnchen befinden sich möglicherweise an verschiedenen Positionen im Begrenzungsbereich und liegen vielleicht nicht auf einer Linie. Der Begrenzungsbereich ist 0,6 m bis 1 m breit.

## SCHRITT 6

### Empfängerhalsband anpassen

**Wichtig:** Der richtige Sitz und die korrekte Platzierung des Empfängerhalsbands sind für ein wirksames Training wichtig. Die Kontaktstifte müssen direkten Kontakt zur Haut Ihres Haustiers an der Unterseite seines Halses haben.

#### VORSICHT

Bitte lesen Sie die Anleitungen im Handbuch durch und befolgen Sie diese. Es ist wichtig, dass das Halsband richtig passt. Wird ein Halsband zu lange oder zu eng am Hals des Haustiers anliegend getragen, kann das Hautschäden nach sich ziehen. Dies können Rötungen bis hin zu Druckgeschwüren sein; diese Beschwerden sind allgemein als Drucknekrose bekannt.

- Lassen Sie den Hund das Halsband nicht länger als 12 Stunden am Tag tragen.
- Bewegen Sie nach Möglichkeit das Halsband am Hals des Haustieres alle 1 bis 2 Stunden.
- Überprüfen Sie die Passung, um übermäßigen Druck zu vermeiden; befolgen Sie die Anweisungen in diesem Handbuch.
- Legen Sie am elektronischen Halsband nie eine Leine an; das übt zu viel Druck auf die Kontakte aus.
- Wenn Sie für eine Leine ein separates Halsband verwenden, keinen Druck auf das elektronische Halsband ausüben.
- Waschen Sie den Halsbereich des Hundes und die Kontakte des Halsbands wöchentlich mit einem feuchten Tuch.
- Untersuchen Sie den Kontaktbereich täglich auf Anzeichen von Ausschlag und Wundstellen.
- Wird Hautausschlag oder eine Wundstelle vorgefunden, das Empfängerhalsband nicht verwenden, bis die Haut geheilt ist.
- Wenn die Reizung länger als 48 Stunden anhält, sollten Sie Ihren Tierarzt aufsuchen.
- Für weitere Informationen über Druckgeschwüre und Drucknekrose besuchen Sie bitte unsere Website.

Diese Schritte helfen, Ihr Haustier sicher und komfortabel zu halten. Für Millionen von Haustieren ist das Tragen von Edelstahlkontakten bequem. Einige Haustiere reagieren sensibel auf Druckkontakt. Sie stellen vielleicht fest, dass Ihr Haustier das Halsband sehr gut toleriert. Ist das der Fall, können Sie einige dieser Vorsichtsmaßnahmen etwas weniger strikt einhalten. Es ist wichtig, die Kontaktbereiche weiterhin jeden Tag zu überprüfen. Wenn Sie Röte oder Wundstellen vorfinden, die Verwendung absetzen, bis die Haut vollständig geheilt ist.

Sie müssen die Haare im Bereich der Kontaktpunkte vielleicht kurz schneiden. Rasieren Sie niemals den Hals des Hundes; das könnte einen Ausschlag oder eine Infektion zur Folge haben.

Führen Sie die folgenden Schritte durch, um den richtigen Sitz zu gewährleisten:

1. Vergewissern Sie sich, dass das Sendegerät nicht eingesteckt ist, und dass der Empfänger ausgeschaltet ist.
2. Lassen Sie Ihr Haustier am Anfang bequem stehen (**6A**).
3. Platzieren Sie das Empfängerhalsband so, dass die Seite des Empfängers mit dem Petsafe® Logo zum Kinn Ihres Haustieres zeigt, um ihm das Hören des Warnpiepstons zu erleichtern.
4. Zentrieren Sie die Kontaktstifte unter dem Hals Ihres Haustiers, so dass diese die Haut berühren. Sollte Ihr Haustier ein langes oder dichtes Fell haben, verwenden Sie bitte die langen Kontaktstifte, um durch die Haare zu kommen.

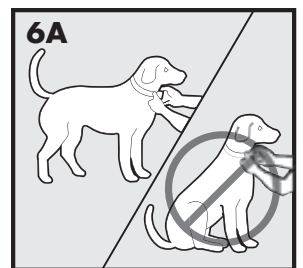

#### VORSICHT

Sie müssen die Haare im Bereich der Kontaktstifte vielleicht kurz schneiden. Rasieren Sie niemals den Hals des Hundes; das könnte einen Ausschlag oder eine Infektion zur Folge haben.



5. Prüfen Sie, wie eng das Empfängerhalsband sitzt, indem Sie einen Finger zwischen das Ende eines Kontaktstifts und den Hals Ihres Haustiers einführen. Es sollte eng genug sitzen, aber doch nicht einengend sein (**6B**).
6. Lassen Sie Ihr Haustier das Halsband ein paar Minuten lang tragen, prüfen Sie dann die Passform noch einmal. Prüfen Sie den Sitz nochmals, wenn sich Ihr Hund an das Empfängerhalsband gewöhnt hat.
7. Kürzen Sie das Halsband wie folgt (**6C**):
  - a. Markieren Sie die gewünschte Länge des Empfängerhalsbands mit einem Stift. Lassen Sie genug Platz, falls Ihr Haustier noch jung ist oder ihm im Winter ein dickes Fell wächst.
  - b. Nehmen Sie Ihrem Haustier das Empfängerhalsband ab und schneiden die überschüssige Länge ab.
  - c. Bevor Sie Ihrem Haustier das Empfängerhalsband wieder anlegen, versiegeln Sie das Ende des Halsbands, indem Sie eine Flamme entlang dem ausgefransten Ende bewegen.

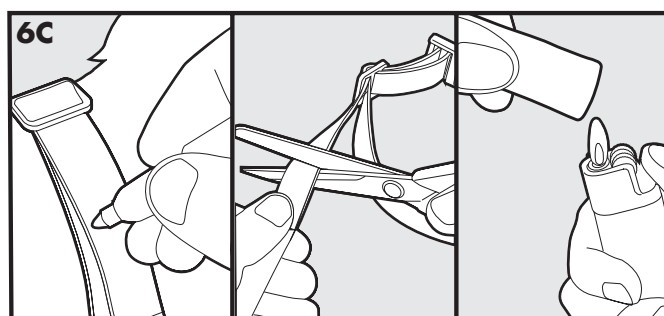

- EN
- FR
- NL
- ES
- IT
- DE

## Halsband wieder einfädeln

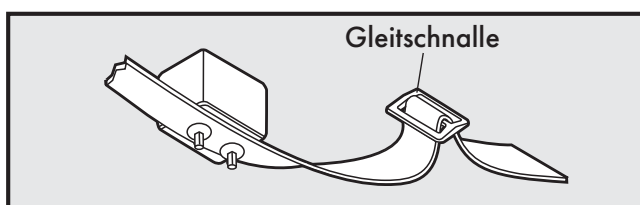

Die Gleitschnalle verhindert, dass das Halsband sich um den Hals des Haustiers lockert.

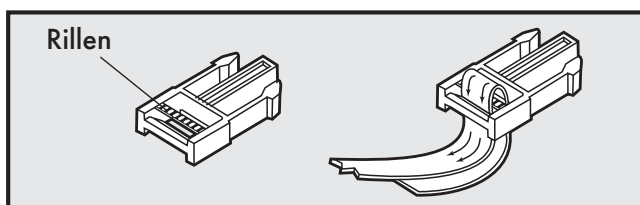

Die Rillen müssen nach oben zeigen; das Halsband wird verrutschen, wenn es nicht richtig eingefädelt ist.

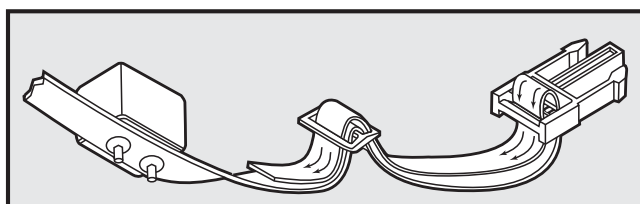

# TRAININGSANLEITUNG

## Haben Sie Geduld mit Ihrem Haustier

**Wichtig:** Ein geeignetes Training ist unerlässlich für den erfolgreichen Einsatz des PetSafe® Stay + Play Wireless Fence™. Lesen Sie diesen Abschnitt vollständig durch, bevor Sie mit dem Trainieren Ihres Haustiers beginnen. Bedenken Sie, dass PetSafe® Stay + Play Wireless Fence™ keine feste Barriere darstellt.

- Viel Spaß beim gesamten Training Ihres Haustiers. Das Training sollte Spaß machen, fair, bestimmt und konsequent sein.
- Trainieren jeweils immer 10 bis 15 Minuten lang. Versuchen Sie nicht, zu viel zu schnell zu tun. Häufigere kurze Trainings sind besser als weniger häufige längere Trainings.
- Wir empfehlen ein Training von mindestens 14 Tagen. Je nach Haustier und dessen Lernfähigkeit kann das Training länger oder kürzer dauern.
- Wenn Ihr Haustier Anzeichen von Stress zeigt, lockern Sie den Trainingsplan etwas auf, machen zusätzliche Trainingstage oder Erhöhen die Spielzeit mit Ihrem Haustier im erlaubten Aufenthaltsbereich für das Haustier. Allgemeine Stresssignale sind u. a.:
  - Das Haustier zieht in Richtung des Hauses an der Leine
  - Angelegte Ohren
  - Schwanz zeigt nach unten
  - Geduckte Körperhaltung
  - Nervöse oder wilde Bewegungen oder der Körper Ihres Haustiers versteift sich
- Ihr Haustier muss sich am Ende jedes Trainings in der Nähe der Begrenzungsfähnchen völlig wohl fühlen. Verbringen Sie zum Abschluss jedes Trainings mindestens 5 Minuten mit „Spielzeit“ in einer Entfernung von bis zu 3 m von den Begrenzungsfähnchen.
- Beenden Sie jedes Training auf sehr positive Weise mit sehr viel Lob und Spiel.
- Entfernen Sie das Empfängerhalsband nach jedem Training.
- Denken Sie daran, Ihr Haustier während der Trainingsphase mit anderen Methoden zurückzuhalten.
- Wenn Sie Ihr Haustier während des Trainings aus dem erlaubten Aufenthaltsbereich nehmen müssen, nehmen Sie ihm das Empfängerhalsband ab. Bitte tragen Sie Ihr Haustier oder bringen es ins Auto, um den erlaubten Aufenthaltsbereich zu verlassen.
- Auch wenn Sie der Ansicht sind, dass Ihr Haustier gut auf das Training anspricht, müssen Sie das Training komplett abschließen. Wiederholungstraining ist wichtig!

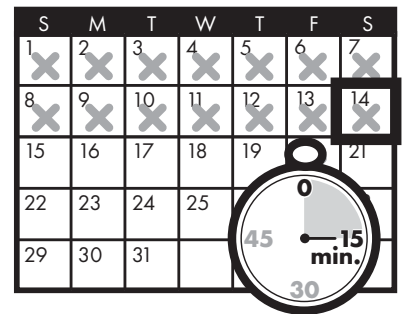

# PHASE 1

## Tag 1 – Wahrnehmung der Begrenzungsfähnchen

### Training nur mit dem Tonsignal

Führen Sie an Tag 1 drei Trainings von jeweils 10 bis 15 Minuten durch.

#### Ziel:

Ihr Haustier soll lernen, dass die Begrenzungsfähnchen und der Warnpiepston vom Empfängerhalsband den neuen erlaubten Aufenthaltsbereich für das Haustier definieren.

#### Einstellungen:

- Programmieren Sie die Stärke des statischen Reizimpulses auf dem Empfängerhalsband auf Stufe 1 „Nur Ton“-Trainingsmodus.
- Legen Sie ein separates nicht metallisches Halsband an den Hals Ihres Haustiers ÜBER das Empfängerhalsband und befestigen Sie eine Leine daran.

**VORSICHT** Stellen Sie sicher, dass das zusätzliche Halsband keinen Druck auf die Kontaktstifte ausübt.

- Halten Sie Snacks bereit, die Ihr Haustier sehr gerne hat.
- Halten Sie das Lieblingsspielzeug Ihres Haustiers bereit.

#### Schritte:

1. Beginnen Sie damit, mit Ihrem Hund an einer Hundeleine in den erlaubten Aufenthaltsbereich für das Haustier zu gehen. Loben Sie Ihr Haustier ruhig und sprechen Sie mit ihm.
2. Gehen Sie Richtung Begrenzungsfähnchen (**1A**). Bleiben Sie gut gelaunt.
3. Halten Sie Ihr Haustier unter voller Kontrolle an der Leine und gehen Sie dann zu den Begrenzungsfähnchen. Sobald Ihr Haustier den Begrenzungsbereich betritt, gibt das Empfängerhalsband einen Warnpiepston von sich (**1B**). Lassen Sie Ihr Haustier 2 Sekunden lang im Begrenzungsbereich bleiben und helfen Sie ihm dann behutsam zurück in den erlaubten Aufenthaltsbereich (**1C**). Loben Sie Ihr Haustier sofort und geben Sie ihm einen Snack, wenn es in den erlaubten Aufenthaltsbereich kommt, auch wenn Sie mit der Leine nachgeholfen haben.
4. Wiederholen Sie dieses Verfahren an dem gleichen Begrenzungsfähnchen, bis Ihr Haustier sich dagegen wehrt, in den Begrenzungsbereich zu gehen.
5. Als Ziel sollten in jeder Sitzung 3 bis 4 Begrenzungsfähnchen gelernt werden. Machen Sie es mit SPASS! Loben Sie Ihr Haustier, wenn es schnell zurückgeht oder sich dagegen wehrt, in den Begrenzungsbereich zu gehen.

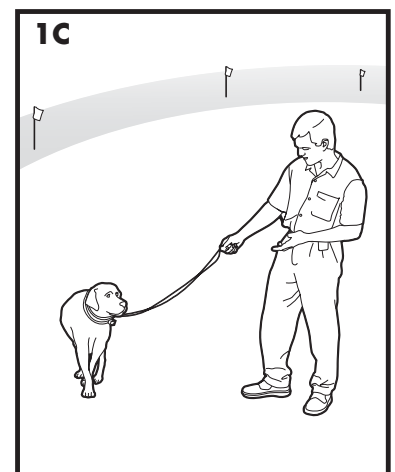
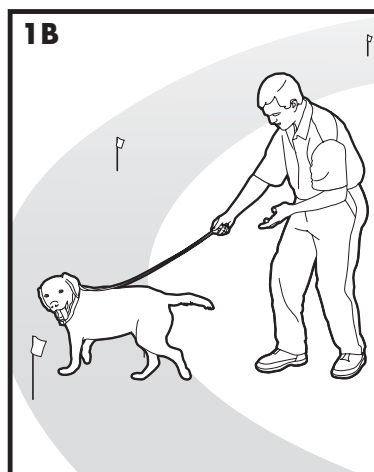
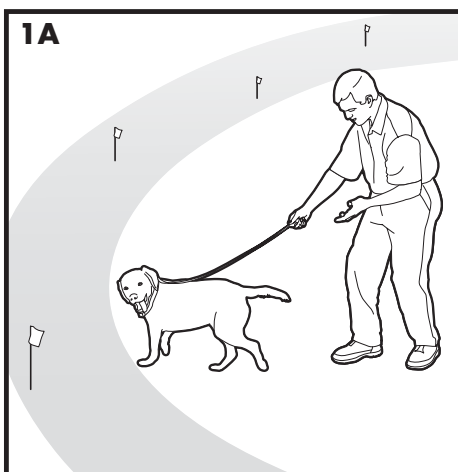

## PHASE 2

### Tage 2 bis 4 – Weiter mit der Wahrnehmung der Begrenzungsfähnchen

#### Einführung in die statischen Reizimpulse

Führen Sie pro Tag drei Trainings von jeweils 10 bis 15 Minuten durch.

##### **Ziel:**

Ihr Haustier soll dazu trainiert werden, im Haustier-Auslaufbereich zu bleiben und die Grenzen zu respektieren.

##### **Einstellungen:**

- Programmieren Sie die Stärke statischen Reizimpulses auf dem Empfängerhalsband auf Stufe 2.
- Legen Sie ein separates nicht metallisches Halsband an den Hals Ihres Haustiers ÜBER das Empfängerhalsband und befestigen Sie eine Leine daran.

**VORSICHT** Stellen Sie sicher, dass das zusätzliche Halsband keinen Druck auf die Kontaktstifte ausübt.

- Halten Sie kleine Stückchen Hundesnacks bereit.
- Halten Sie das Lieblingsspielzeug Ihres Haustiers bereit.

##### **Schritte:**

1. Wiederholen Sie Schritte 1 bis 5 aus Phase 1.
2. Wenn Ihr Haustier nicht auf den statischen Reizimpuls reagiert, vergewissern Sie sich, dass das Empfängerhalsband entsprechend Schritt 6 auf Seite 144 richtig sitzt.
3. Wenn das Empfängerhalsband richtig angepasst ist und Ihr Haustier nicht auf den statischen Reizimpuls reagiert, erhöhen Sie die Stärke des statischen Reizimpulses um 1. Achten Sie zuerst auf kleine Reaktionen wie Ohren hochstellen, Kopf gedreht, auf den Boden schauen.
4. Wiederholen Sie dieses Verfahren an dem gleichen Begrenzungsfähnchen, bis Ihr Haustier sich dagegen wehrt, in den Begrenzungsbereich zu gehen.

## PHASE 3

### Tage 5 bis 8 – Ablenkungsphase

Führen Sie pro Tag drei Trainings von jeweils 10 bis 15 Minuten durch.

##### **Ziel:**

Ihr Haustier soll dazu trainiert werden, im Haustier-Auslaufbereich zu bleiben, während es außerhalb des Haustier-Auslaufbereichs Ablenkungen gibt.

##### **Einstellungen:**

- Programmieren Sie die Stärke statischen Reizimpulses auf dem Empfängerhalsband auf Stufe 2 oder höher, je nach der Reaktion Ihres Haustieres in den Tagen 2 bis 4.
- Legen Sie ein separates nicht metallisches Halsband an den Hals Ihres Haustiers ÜBER das Empfängerhalsband und befestigen Sie eine Leine daran.

**VORSICHT** Stellen Sie sicher, dass das zusätzliche Halsband keinen Druck auf die Kontaktstifte ausübt.

- Halten Sie kleine Stückchen Snacks bereit.
- Halten Sie das Lieblingsspielzeug Ihres Haustiers bereit.
- Schaffen Sie Ablenkungen, um Ihr Haustier dazu zu verlocken, in den Begrenzungsbereich zu gehen. Beispiele für Ablenkungen sind:
  - Bitten Sie ein Familienmitglied, den erlaubten Aufenthaltsbereich Ihres Haustieres zu überschreiten.
  - Werfen Sie einen Ball in den Bereich jenseits des erlaubten Aufenthaltsbereiches.
  - Bitten Sie einen Nachbarn, mit seinem Haustier außerhalb des erlaubten Aufenthaltsbereiches spazieren zu gehen.
- Erhöhen Sie die Ablenkungsstufe schrittweise. **Drängen Sie Ihr Haustier nie dazu, aus dem erlaubten Aufenthaltsbereich für das Haustier zu gehen, und rufen Sie es auch nicht heraus.**

#### **Schritte:**

1. Kontrollieren Sie Ihr Haustier mit der Leine vollständig und präsentieren Sie dann die Ablenkung.
2. Wenn sich Ihr Haustier nicht Richtung Ablenkung bewegt, loben Sie es und geben ihm einen Snack.
3. Wenn Ihr Haustier auf die Ablenkung reagiert, lassen Sie es in den Begrenzungsbereich gehen.
4. Helfen Sie Ihrem Haustier zurück in den erlaubten Aufenthaltsbereich für das Haustier, wenn es nach 2 Sekunden nicht zurückgeht.
5. Geben Sie Ihrem Haustier jedes Mal einen Snack und loben Sie es, wenn es mit Ihrer Hilfe oder von selbst in den Haustier-Auslaufbereich zurückkehrt.
6. Wiederholen Sie dieses Verfahren mit anderen Ablenkungen. Nutzen Sie andere Familienmitglieder bei diesem Verfahren.
7. Wenn Ihr Haustier nicht auf den statischen Reizimpuls reagiert, vergewissern Sie sich, dass das Empfängerhalsband entsprechend Schritt 6 auf Seite 144 richtig sitzt.
8. Wenn das Empfängerhalsband richtig sitzt und Ihr Haustier nicht auf den statischen Reizimpuls reagiert, erhöhen Sie die statische Korrektur um 1 Stufe.

## PHASE 4

### Tage 9 bis 14 – Überwachung ohne Leine

Trainings sollten mit 10 bis 15 Minuten beginnen, dann langsam auf über eine Stunde verlängert werden.

Ihr Haustier ist für diesen Schritt nur bereit, wenn es den gesamten Begrenzungsbereich eindeutig vermeidet, ganz ungeachtet irgendwelcher Ablenkungen oder Verlockungen. Lassen Sie Ihr Haustier bei diesem Schritt nicht unbeaufsichtigt.

#### **Ziel:**

Ihrem Haustier freien Lauf ohne Leine im erlaubten Aufenthaltsbereich geben.

#### **Einstellungen:**

Stellen Sie das Empfängerhalsband auf die permanente Einstellung, die der Größe und dem Temperament Ihres Haustiers entspricht.

#### **Schritte:**

1. Gehen Sie in den erlaubten Aufenthaltsbereich für das Haustier, wobei Ihr Haustier das Empfängerhalsband trägt.
2. Gehen Sie im Garten herum und spielen Sie mit dem Haustier, bleiben Sie dabei stets im erlaubten Aufenthaltsbereich für das Haustier.
3. Beschäftigen Sie sich mit anderen Aufgaben im Garten, während Sie Ihr Haustier beaufsichtigen.

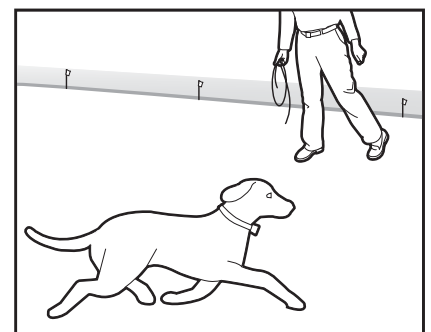

## PHASE 5

### Tage 15 bis 30 – Haustierüberwachung

Ihr Haustier kann jetzt herumlaufen! Schauen Sie in regelmäßigen Abständen nach Ihrem Haustier.

*HINWEIS: Wenn Sie das Training Ihres Haustiers zufriedenstellend abgeschlossen haben, nehmen Sie alle 4 Tage jedes zweite Begrenzungsfähnchen ab, bis alle Fähnchen entfernt sind. Bewahren Sie die Begrenzungsfähnchen für die zukünftige Verwendung auf.*

### Haustier aus dem erlaubten Haustier-Auslaufbereich nehmen

**Wichtig:** Nehmen Sie Ihrem Haustier das Empfängerhalsband ab und lassen Sie es im Haustier-Auslaufbereich. Wenn Ihr Haustier den Begrenzungsbereich gelernt hat, wird es diese nur sehr widerwillig für Spaziergänge oder Autofahrten überqueren.

**Option 1:** Tauschen Sie das Empfängerhalsband gegen ein reguläres Halsband aus. Lassen Sie Ihr Haustier in ein Auto steigen, das sich im erlaubten Aufenthaltsbereich befindet, und fahren Sie es aus dem erlaubten Aufenthaltsbereich heraus.

**Option 2:** Tauschen Sie das Empfängerhalsband gegen ein reguläres Halsband mit Leine aus. Gehen Sie mit Ihrem Haustier aus dem Haustier-Auslaufbereich und geben Sie dabei an einer bestimmten Stelle der Begrenzungszone (das Ende Ihrer Einfahrt, Gehsteig usw.) ein Kommando wie „OK“. Verlassen Sie den Haustier-Auslaufbereich immer mit einer Hundeleine und immer an dieser Stelle, und Ihr Haustier wird das Verlassen des Haustier-Auslaufbereichs mit folgenden Dingen assoziieren: nur an der Hundeleine, nur an dieser Stelle und nur mit einer Person. Am Anfang müssen Sie Ihr Haustier eventuell mit einem Snack und viel Lob dazu überreden, den Haustier-Auslaufbereich zu verlassen.

*HINWEIS: Sie können Ihr Haustier auch aus dem erlaubten Aufenthaltsbereich heraustragen.*

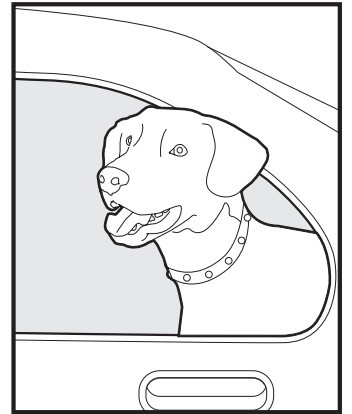

### Drahtloses To Go

Ihre PetSafe® Stay + Play Wireless-Fence™ ist vollständig portabel. Folgen Sie dem Verfahren zur Einstellung (Schritte 1 bis 4) überall dort, wo Sie Ihr Haustier zurückhalten möchten. Legen Sie den erlaubten Aufenthaltsbereich neu fest und markieren Sie ihn mit den Begrenzungsfähnchen, so dass Ihr Haustier den Begrenzungsbereich erkennt.

*Hinweis: Bei Aufbau in einem metallischen Gebäude oder in einem Fahrzeug kann die maximale Ausdehnung des erlaubten Aufenthaltsbereiches reduziert sein. Stellen Sie sicher, dass die Batterie des Empfängerhalsbands entfernt wurde, bevor Sie das Sendegerät abschalten. Wenn Sie das Sendegerät über eine Autosteckdose oder eine andere Gleichstromquelle versorgen möchten, benötigen Sie einen Gleichstrom-Wechselrichter mit einer Nennleistung von 50 Watt oder mehr.*

### Zubehör

Um weiteres Zubehör für Ihr PetSafe® Stay + Play Wireless Fence™ zu erwerben, besuchen Sie unsere Website unter [www.petsafe.net](http://www.petsafe.net), um einen Händler in Ihrer Nähe und eine Liste der Telefonnummern des Kundenservicezentrum in Ihrem Gebiet zu finden.

# Häufig gestellte Fragen

<b>Wie alt muss mein Haustier sein, um mit dem PetSafe® Stay + Play Wireless Fence™ trainieren zu können?</b>	<ul style="list-style-type: none"> <li>Da alle Haustiere unterschiedlich sind, kann das Training mit diesem System begonnen werden, wenn Ihr Haustier die grundlegenden Befehle wie „Platz“ und „Bleib“ erlernen kann. Dieses System ist nur geeignet für Haustiere die mindestens 6 Monate alt sind. Bitte kontaktieren Sie vor Gebrauch und einen Tierarzt oder professionellen Trainer, wenn Ihr Haustier verletzt oder gehbehindert ist.</li> </ul>
<b>Ist das Empfängerhalsband wasserfest?</b>	<ul style="list-style-type: none"> <li>Ja.</li> </ul>
<b>Kann das PetSafe® Wireless Pet Containment System™ einen Bereich von mehr als 64 m im Durchmesser abdecken?</b>	<ul style="list-style-type: none"> <li>Sie können ein weiteres drahtloses Sendegerät mit überlappenden Begrenzungsbereichen von mindestens 2 m bis 3 m verwenden, um den erlaubten Aufenthaltsbereich auszudehnen.</li> </ul>
<b>Hat die Hanglage eines Gartens Einfluss auf den erlaubten Aufenthaltsbereich?</b>	<ul style="list-style-type: none"> <li>Das Signal des Sendegerätes erstreckt sich über 32 m in allen Richtungen. Eine Hanglage Ihres Gartens kann dazu führen, dass der erlaubte Aufenthaltsbereich Ihres Haustieres kleiner oder größer erscheint. Sie können das Sendegerät neu positionieren, um die Ausdehnung des erlaubten Aufenthaltsbereiches zu maximieren.</li> </ul>
<b>Kann ich mehr als ein Empfängerhalsband mit dem PetSafe® Stay + Play Wireless Fence™ verwenden?</b>	<ul style="list-style-type: none"> <li>Ja. Es gibt keine Obergrenze für die Anzahl von Haustieren, die mit dem PetSafe® Stay + Play Wireless Fence™ zurückgehalten werden können. Sie müssen für jedes Haustier ein zusätzliches Empfängerhalsband kaufen. Kontaktieren Sie den Kundenservicezentrum oder besuchen Sie unsere Website auf <a href="http://www.petsafe.net">www.petsafe.net</a>, um einen Einzelhandel in Ihrer Gegend zu finden.</li> </ul>
<b>Hält das PetSafe® Stay + Play Wireless Fence™ andere Haustiere von meinem Garten fern?</b>	<ul style="list-style-type: none"> <li>Nein. Das drahtlose System funktioniert nur für die Haustiere, die ein Empfängerhalsband tragen.</li> </ul>
<b>Gibt es einen ferngesteuerten Sender für das Empfängerhalsband des PetSafe® Stay + Play Wireless Fence™?</b>	<ul style="list-style-type: none"> <li>Nein. Hierfür ist der Kauf eines separaten ferngesteuerten Trainingssystems erforderlich. Kontaktieren Sie den Kundenservicezentrum oder besuchen Sie unsere Website auf <a href="http://www.petsafe.net">www.petsafe.net</a>, um einen Einzelhandel in Ihrer Gegend zu finden.</li> </ul>
<b>Gibt es ein kleineres Empfängerhalsband oder ein anderes kompatibles Empfängerhalsband, das ich mit dem drahtlosen Sendegerät verwenden kann?</b>	<ul style="list-style-type: none"> <li>Nein. Kontaktieren Sie den Kundenservicezentrum oder besuchen Sie unsere Website auf <a href="http://www.petsafe.net">www.petsafe.net</a>, um sich nach anderen Ideen oder Lösungen zu erkundigen.</li> </ul>
<b>Wo kann ich Antworten oder Dienstleistungen erhalten, wenn ich eine Frage zu meinem Stay + Play Wireless Fence™ habe oder Ersatzteile benötige?</b>	<ul style="list-style-type: none"> <li>Wenden Sie sich an unser Kundenservicezentrum oder besuchen Sie unsere Website unter <a href="http://www.petsafe.net">www.petsafe.net</a>, damit wir Ihnen nen Fachhändler in Ihrer Nähe nennen können.</li> </ul>
<b>Kann ich das Stay + Play Wireless Fence™ bei einem aggressiven Tier verwenden?</b>	<ul style="list-style-type: none"> <li>Dieses Gerät dient nicht der Verwendung bei aggressiven Haustieren. Wenn Sie nicht sicher sind, ob Ihr Hund aggressiv ist, ziehen Sie bitte einen Tierarzt oder zertifizierten Trainer zurate.</li> </ul>
<b>Kann ich das Stay + Play Wireless Fence™ bei einer Katze verwenden?</b>	<ul style="list-style-type: none"> <li>Das Stay + Play Wireless Fence™ kann verwendet werden, solange die Katze das Empfängerhalsband bequem tragen kann.</li> </ul>

<b>Was geschieht bei Stromausfall?</b>	<ul style="list-style-type: none"> <li>Das Stay + Play Wireless Fence™ ist dafür ausgelegt, Stromausfälle zu erkennen und schaltet sich ab, ohne das Empfängerhalsband zu aktivieren. Falls sich Ihr Haustier bei einem Stromausfall allerdings in der Nähe des Begrenzungsbereiches aufhält, kann es einen statischen Reizimpuls erhalten. Das Sendegerät gibt einen intermittierenden Alarm für bis zu 30 Minuten ab, um Sie auf den Stromausfall hinzuweisen.</li> </ul>
<b>Wie lange wird mein Haustier korrigiert, wenn es den erlaubten Aufenthaltsbereich verlässt?</b>	<ul style="list-style-type: none"> <li>Ihr Haustier erhält bis zu 15 Sekunden lang statische Reizimpulse, während es sich außerhalb des erlaubten Aufenthaltsbereiches aufhält.</li> </ul>
<b>Wie oft muss ich die Batterie des Empfängerhalsbands aufladen?</b>	<ul style="list-style-type: none"> <li>Die Batterielebensdauer hängt davon ab, wie häufig Ihr Haustier den Begrenzungsbereich betritt. Die Kontrollleuchte des Empfängers dient als Anzeige für schwache Batterie und blinkt alle 4 bis 5 Sekunden, wenn die Batterie ausgetauscht werden muss.</li> </ul>
<b>Kann ich den Empfänger auf ein anderes Halsband montieren?</b>	<ul style="list-style-type: none"> <li>Ja. Sie können jedes nicht-metallische Halsband von 1,9 cm Breite verwenden.</li> </ul>
<b>Muss ich mein Stay + Play Wireless Fence™ warten?</b>	<ul style="list-style-type: none"> <li>Prüfen Sie den Nacken Ihres Haustieres täglich auf Irritationen durch die Kontaktstifte.</li> <li>Überprüfen Sie die Kontaktstifte auf dem Empfängerhalsband wöchentlich, um sicherzustellen, dass sie fest sitzen und sauber sind.</li> <li>Überprüfen Sie den Sitz des Empfängerhalsbandes wöchentlich.</li> <li>Die Kontrollleuchte des Empfängers dient als Anzeige für schwache Batterie und blinkt alle 4 bis 5 Sekunden, wenn die Batterie ausgetauscht werden muss.</li> </ul>
<b>Woran erkenne ich, ob die Batterie im Empfängerhalsband noch geladen ist?</b>	<ul style="list-style-type: none"> <li>Schauen Sie auf die Leuchtanzeige des Empfängers.</li> </ul>
<b>Können Fahrzeuge, Gebäude und der Pflanzenbewuchs (Bäume, Sträucher usw.) die Leistung des Stay + Play Wireless Fence™ beeinträchtigen?</b>	<ul style="list-style-type: none"> <li>Ja. Wenn Sie das Sendegerät in einem metallischen Gebäude platzieren, kann die maximale Reichweite des Stay + Play Wireless Fence™-Systems eingeschränkt sein.</li> <li>Ein im erlaubten Aufenthaltsbereich des Haustieres geparktes Fahrzeug kann die Reichweite des Systems reduzieren und dazu führen, dass Ihr Haustier an einem ungewohnten Ort einen statischen Reizimpuls erhält.</li> <li>Feststehende große Metallobjekte wie Metallschuppen können das Signal beeinträchtigen und dazu führen, dass die maximale Reichweite des Systems an diesem Ort reduziert ist. In der Folge könnte Ihr Haustier einen statischen Reizimpuls erhalten.</li> </ul>
<b>Was muss ich tun, wenn der Hals meines Haustiers rot und gereizt wird?</b>	<ul style="list-style-type: none"> <li>Dieser Status ist auf die Kontaktstifte zurückzuführen, welche die Haut reizen. Verwenden Sie das Empfängerhalsband einige Tage nicht. Wenn die Reizung länger als 48 Stunden anhält, sollten Sie Ihren Tierarzt aufsuchen. Wenn die Haut wieder normal ist, legen Sie das Empfängerhalsband wieder an und überwachen Sie den Hautzustand genau.</li> </ul>
<b>Kann ich eine Leine am Empfängerhalsband befestigen?</b>	<ul style="list-style-type: none"> <li>Nein. Dies kann dazu führen, dass die Kontaktpunkte zu fest an den Hals Ihres Haustieres gedrückt werden. Befestigen Sie eine Leine an einem separaten, nicht-metallischen Halsband über dem Empfängerhalsband.</li> </ul>



<b>Hat das Empfängerhalsband eine Nur-Piepsen-Betriebsart?</b>	<ul style="list-style-type: none"> <li>Die Nur-Piepsen-Betriebsart kann dazu verwendet werden, gut trainierte Haustiere am Begrenzungsbereich zu trainieren, wenn diese keine statischen Reizimpulse mehr benötigen.</li> </ul>
<b>Was ist zu tun, wenn der Alarm am Sendegerät ertönt?</b>	<ul style="list-style-type: none"> <li>Ein Piepston weist auf Stromausfall hin. Sollte das Sendegerät kein ausreichendes Funksignal mehr abgeben, ertönt ein durchgehender Alarmton. Wenden Sie sich an unser Kundenservicezentrum oder besuchen Sie unsere Website unter <a href="http://www.petsafe.net">www.petsafe.net</a>.</li> </ul>
<b>Das Sendegerät gibt einen intermittierenden Piepston ab, sobald ich das Netzkabel aus der Wandsteckdose ziehe.</b>	<ul style="list-style-type: none"> <li>Der Alarm für den Stromausfall im Sendegerät wird aktiviert, um Sie darauf hinzuweisen, dass das Sendegerät nicht mehr mit Strom versorgt wird und Ihr Haustier nicht länger zurückgehalten wird. Um den Alarm für den Stromausfall zu deaktivieren, ziehen Sie den Netzadapter des Sendegerätes von der Anschlussstelle am Boden des Sendegerätes ab oder drücken Sie den Alarm-Deaktivierungsknopf 5 Sekunden lang und lassen Sie ihn dann los.</li> </ul>
<b>Das Sendegerät gibt ein lautes, anhaltendes Tonsignal ab.</b>	<ul style="list-style-type: none"> <li>Das Sendegerät verfügt über einen eingebauten Sendeausfall-Alarm, der kontinuierlich die Signalabgabe überprüft. Sollte es je zu einem Sendeausfall kommen, warnt der Alarmton Sie, dass Ihr Haustier nicht mehr zurückgehalten wird. Kontaktieren Sie den Kundenservicezentrum oder besuchen Sie unsere Website auf <a href="http://www.petsafe.net">www.petsafe.net</a>, um ein Ersatz-Sendegerät zu bestellen.</li> </ul>

## Fehlerbehebung

<b>Das Empfängerhalsband piepst bei der Einstellung des Begrenzungsbereiches nicht.</b>	<ul style="list-style-type: none"> <li>Vergewissern Sie sich, dass das Empfängerhalsband eingeschaltet ist, und dass die Leuchten für den Batteriestatus alle 4 bis 5 Sekunden blinken.</li> <li>Laden Sie das Empfängerhalsband.</li> <li>Der Piepston kann in einer lauten Umgebung schwer wahrzunehmen sein.</li> <li>Installieren Sie die Testleuchte, wie im Abschnitt „Anleitungen zu Testleuchte“ beschrieben, und bestimmen Sie damit die Ausdehnung des Begrenzungsbereiches.</li> <li>Überprüfen Sie, ob das Sendegerät wie in der Anleitung beschrieben aufgestellt wurde.</li> </ul>
<b>Das Empfängerhalsband piepst nicht oder gibt keinen statischen Reizimpuls ab.</b>	<ul style="list-style-type: none"> <li>Vergewissern Sie sich, dass das Empfängerhalsband eingeschaltet ist, und dass die Leuchten für den Batteriestatus alle 4 bis 5 Sekunden blinken.</li> <li>Laden Sie das Empfängerhalsband.</li> <li>Überprüfen Sie, ob das Sendegerät in eine Standard-Wechselstromsteckdose eingesteckt wurde, die Betriebsanzeige an ist, und die Steuerung wie von Ihnen beabsichtigt eingestellt ist.</li> </ul>
<b>Das Empfängerhalsband piepst überall.</b>	<ul style="list-style-type: none"> <li>Überprüfen Sie, ob das Sendegerät in eine Standard-Wechselstromsteckdose eingesteckt wurde, die Betriebsanzeige an ist, und die Steuerung wie von Ihnen beabsichtigt eingestellt ist.</li> <li>Bringen Sie das Empfängerhalsband in einen Abstand von weniger als 3 m zum Sendegerät, um es neu einzustellen.</li> <li>Stellen Sie sicher, dass das Sendegerät keinen kontinuierlichen Alarmton abgibt.</li> </ul>

<p><b>Das Empfängerhalsband piepst im Haus.</b></p>	<ul style="list-style-type: none"> <li>• Es ist zu empfehlen, ihrem Haustier im Haus das Empfängerhalsband abzunehmen, um eine Aktivierung desselben zu vermeiden.</li> <li>• Stellen Sie sicher, dass das Sendegerät eingesteckt ist und entsprechend der Anleitung aufgestellt wurde.</li> <li>• Vergewissern Sie sich, dass das gesamte Haus innerhalb des erlaubten Aufenthaltsbereiches liegt. Möglicherweise muss das Sendegerät an einem anderen Ort aufgestellt werden, damit der erlaubte Aufenthaltsbereich des Haustiers auch das gesamte Haus umfasst.</li> <li>• Sollten Sie das Sendegerät an einem anderen Ort aufstellen, nehmen Sie bitte das Empfängerhalsband von Ihrem Haustier ab, bevor sie das Sendegerät ausstecken.</li> </ul>
<p><b>Mein Haustier erhält in seiner Metallbox einen statischen Reizimpuls.</b></p>	<ul style="list-style-type: none"> <li>• Das Empfängerhalsband wird aktiviert, sobald es das Signal vom Sendegerät verliert. Die Metallbox blockiert möglicherweise die Signalübertragung und führt so dazu, dass das Empfängerhalsband aktiviert wird.</li> <li>• Nehmen Sie Ihrem Haustier das Empfängerhalsband ab, wenn Sie es in seine Metallbox setzen.</li> </ul>
<p><b>Der Begrenzungsbereich fluktuiert offenbar.</b></p>	<ul style="list-style-type: none"> <li>• Dies ist normal für das elektromagnetische Feld des Stay + Play Wireless Fence™. Das Feld kann durch „elektronisches Rauschen“ aus der Umgebung beeinflusst werden und hierdurch bis zu 5 % fluktuieren.</li> <li>• Der Ort, an dem das Empfängerhalsband aktiviert wird, hängt von seiner Geschwindigkeit und Ausrichtung ab, während Ihr Haustier den Begrenzungsbereich betritt.</li> </ul>
<p><b>Das Empfängerhalsband wird mitten im Garten aktiviert.</b></p>	<ul style="list-style-type: none"> <li>• Das Empfängerhalsband wird aktiviert, sobald es das Signal vom Sendegerät verliert. Dies geschieht manchmal, wenn sich ein großes metallisches Objekt zwischen dem Empfängerhalsband und dem Sendegerät befindet, wenn sich die Ausrichtung des Empfängerhalsbandes in der Nähe der Begrenzungszone ändert, oder wenn „elektronisches Rauschen“ aus der Umgebung das Signal stört.</li> </ul>
<p><b>Das Empfängerhalsband gibt einen Piepton ab, aber das Haustier reagiert nicht auf den statischen Reizimpuls.</b></p>	<ul style="list-style-type: none"> <li>• Vergewissern Sie sich, dass die Stufe des statischen Reizimpulses auf 2 oder mehr eingestellt ist.</li> <li>• Testen Sie das Empfängerhalsband mit der Testleuchte.</li> <li>• Wenn die Testleuchte blinkt, bitte den Sitz des Empfängerhalsbands prüfen.</li> <li>• Kürzen Sie das Fell Ihres Haustiers an den Stellen, an denen die Kontaktstifte den Nacken berühren, und/oder verwenden Sie die längeren Kontaktstifte.</li> <li>• Erhöhen Sie die Stärke des statischen Reizimpulses.</li> <li>• Wiederholen Sie die Trainingschritte, um das Training zu festigen.</li> </ul>
<p><b>Mein Haustier reagiert stark auf die statischen Reizimpulse und ist ängstlich geworden.</b></p>	<ul style="list-style-type: none"> <li>• Verringern Sie die Stärke des statischen Reizimpulses.</li> <li>• Stellen Sie sicher, dass Sie die Situation unter Kontrolle haben, wenn Ihr Haustier den ersten statischen Reizimpuls erhält (halten Sie es über ein separates, nicht-metallisches Halsband an der Leine), führen Sie es zurück in den erlaubten Aufenthaltsbereich und loben Sie es. Wenn Ihr Haustier ängstlich bleibt, brechen Sie das Training ab und setzen es am nächsten Tag fort. Beenden Sie jedes Training immer auf positive Weise mit sehr viel Lob und Spiel.</li> </ul>
<p><b>Die Betriebsanzeige des Sendegerätes leuchtet nicht.</b></p>	<ul style="list-style-type: none"> <li>• Stellen Sie sicher, dass die Betriebsanzeige auf dem Stromadapter leuchtet, wenn dieser in einer betriebstüchtigen Wechselstrom-Wandsteckdose steckt.</li> <li>• Sollte die Betriebsanzeige nicht leuchten, kontaktieren Sie bitte unser Kundenservicezentrum, um einen Ersatz-Stromadapter zu bestellen.</li> </ul>

<p><b>Nachdem ich während des Einstellens des erlaubten Aufenthaltsbereiches des Haustiers das Wählrad zur Begrenzungskontrolle herunterdrehte, piepste oder korrigierte das Empfängerhalsband nicht mehr.</b></p>	<ul style="list-style-type: none"> <li>• Möglicherweise haben Sie das Wählrad zur Begrenzungskontrolle zu schnell heruntergedreht und dadurch beim Empfängerhalsband den Stromausfallmodus aktiviert. Hierbei handelt es sich um ein Sicherheitsmerkmal zum Schutz Ihres Haustiers im Falle eines Stromausfalls am Sendegerät. Platzieren Sie das Empfängerhalsband in einem Bereich von weniger als 3 m vom Sendegerät und stellen Sie das Wählrad zur Begrenzungskontrolle wie in Schritt 4 beschrieben neu ein. Führen Sie ein Reset des Begrenzungsbereiches durch und drehen Sie das Wählrad dabei langsam herunter.</li> </ul>
<p><b>Mein direkter Nachbar hat ein Rückhaltesystem auf seinem Grundstück, und das Empfängerhalsband wird in der Nähe seines Grundstücks nicht aktiviert.</b></p>	<ul style="list-style-type: none"> <li>• Das Signal des Rückhaltesystems mit Draht von Ihrem Nachbargrundstück kann den Betrieb des Empfängerhalsbands stören und dazu führen, dass es in der Nähe dieses Systems nicht funktioniert. Bitte verkleinern Sie den erlaubten Aufenthaltsbereich Ihres Haustieres oder entfernen Sie das Sendegerät von dem betreffenden Rückhaltesystem mit Draht.</li> <li>• Passen Sie den erlaubten Aufenthaltsbereich Ihres Haustieres so an, dass das Empfängerhalsband mindestens 1,5 m über den verkleinerten Begrenzungsbereich hinaus aktiviert wird, wenn Sie auf das Rückhaltesystem mit Draht zulaufen.</li> </ul>
<p><b>Das Empfängerhalsband hat den Hals meines Haustiers verletzt.</b></p>	<p>Nichtbefolgung der wichtigen Sicherheitsinformationen am Anfang der Gebrauchsanweisung und Trainingsanleitung hat zu Druckgeschwüren geführt. In einigen Fällen werden fortgeschrittene Druckgeschwüre als Wundstellen ähnlich Verbrennungen am Hals des Hundes beschrieben. Sie können sich sicher sein, dass elektronische Halsbänder nicht genug Energie verwenden, um elektrische Verbrennungen zu verursachen. Die Energie eines Ausgangsimpulses beträgt lediglich ein paar Tausend Joule; dies ist vergleichbar mit einem elektrostatischen Impuls, den Sie ggf. beim Aussteigen aus Ihrem Auto verspüren. In manchen Fällen werden Druckgeschwüre ähnlich chemischen Verbrennungen beschrieben. Die Batterie in Ihrem Empfängerhalsband ist versiegelt. Zusätzlich ist auch das Gehäuse des Halsbands versiegelt. Durch diese Versiegelung ist das Auslaufen der Batterie Ihres Empfängerhalsbands auf den Hals Ihres Haustiers praktisch unmöglich, sofern keine unsachgemäße oder missbräuchliche Verwendung stattfindet. Bitte sehen Sie die wichtigen Sicherheitsinformationen auf Seite 132 und die Anweisungen in Schritt 6 unter der Überschrift „Empfängerhalsband anpassen“ durch und befolgen Sie diese.</p>



## Wichtige Recyclinghinweise

Respektieren Sie bitte die Bestimmungen zur Entsorgung von elektrischen und elektronischen Abfällen in Ihrem Land. Diese Geräte müssen recycelt werden. Entsorgen Sie das Produkt am Ende seiner Lebensdauer nicht im normalen Hausmüll. Halten Sie sich an die jeweiligen regionalen Bestimmungen oder geben Sie das Produkt dort ab, wo Sie es gekauft haben, damit es unserem Recyclingsystem zugeführt werden kann. Wenn Ihnen diese Optionen nicht zur Verfügung stehen, setzen Sie sich bitte mit dem Kundenservicezentrum für weitere Informationen in Verbindung.

Das Empfängerhalsband für diese Einheit wird mit einer 3,7 Volt wiederaufladbaren Lithiumionen-Batterie betrieben.

## Konformität

### CE - Europa

Diese Ausrüstung wurde getestet und als konform mit der EU R&TTE-Richtlinie befunden. Bevor Sie das Gerät außerhalb der EU verwenden, setzen Sie sich bitte mit der Behörde für Funkanlagen und Telekommunikationsendeinrichtungen (Radio and Telecommunications Terminal Equipment R&TTE) in Verbindung. Nicht autorisierte Änderungen oder Modifikationen der Ausrüstung, die nicht von Radio Systems Corporation genehmigt wurden, könnten die EU R&TTE-Richtlinien verletzen, die Autorisierung des Benutzers, die Ausrüstung zu betreiben, annullieren und die Garantie ungültig machen.

Die Radio Systems Corporation erklärt hiermit, dass dieses Stay + Play Wireless Fence™ konform mit den wesentlichen Anforderungen und anderen relevanten Vorkehrungen der Richtlinie 1999/5/EG ist. Die Konformitätserklärung finden Sie unter: [http://www.petsafe.net/customer-care/eu\\_docs.php](http://www.petsafe.net/customer-care/eu_docs.php).

### IC - Kanada

Dieses Gerät erfüllt die lizenzfreien RSS-Normen der Industry Canada. Der Betrieb unterliegt den folgenden zwei Bedingungen: (1) Dieses Gerät darf keine Interferenz hervorrufen und (2) dieses Gerät muss jede Interferenz aufnehmen, wie u. a. Interferenz, die einen unerwünschten Betrieb des Geräts verursachen kann.

### ACMA - Australien

Das Gerät ist mit den anwendbaren EMC-Bestimmungen konform, die durch ACMA (Australian Communications and Media Authority) spezifiziert sind.

# Nutzungsbedingungen und Haftungsbeschränkung

## 1. Nutzungsbedingungen

Die Verwendung des Produkts unterliegt der Bedingung, dass Sie es ohne eine Modifizierung der darin enthaltenen Bedingungen und Hinweise annehmen. Wenn Sie dieses Produkt annehmen, akzeptieren Sie damit alle diese Bedingungen und Hinweise. Wenn Sie diese Bedingungen und Hinweise nicht akzeptieren möchten, geben Sie das Produkt bitte unverwendet, in seiner Originalverpackung und auf eigene Kosten und eigenes Risiko zusammen mit einem Kaufbeleg zurück an die Kundenbetreuung, um eine vollständige Rückerstattung zu erhalten.

## 2. Sachgemäße Verwendung

Dieses Produkt ist für die Verwendung mit Haustieren vorgesehen, wo ein Training erwünscht ist. Das spezielle Temperament oder die Größe/das Gewicht Ihre Haustiers eignen sich unter Umständen nicht für dieses Produkt (siehe bitte "So funktioniert das System" in dieser Bedienungsanleitung). Radio Systems Corporation empfiehlt, dass dieses Produkt nicht verwendet wird, wenn Ihr Haustier aggressiv ist, und übernimmt keine Haftung für die Feststellung der Eignung in einem bestimmten Fall. Wenn Sie nicht sicher sind, ob dieses Produkt für Ihr Haustier angemessen ist, ziehen Sie bitte Ihren Tierarzt oder zertifizierten Trainer vor der Verwendung zurate. Die sachgemäße Verwendung umfasst uneingeschränkt das Durchlesen der gesamten Bedienungsanleitung und alle spezifischen Vorsichtshinweise.

## 3. Ungesetzliche oder verbotene Verwendung

Dieses Produkt ist ausschließlich für die Verwendung mit Haustieren konzipiert. Diese Haustiertrainingsvorrichtung soll keinen Schaden verursachen, verletzen oder provozieren. Wird dieses Produkt auf eine Art und Weise verwendet, die nicht der Verwendungsabsicht entspricht, könnte das eine Verletzung von bundesstaatlichen, staatlichen oder lokalen Gesetzen zur Folge haben.

## 4. Haftungsbeschränkung

Radio Systems Corporation oder eines ihrer verbundenen Unternehmen ist in keinem Fall haftbar für (i) etwaige indirekte, Straf-, Zufalls-, Sonder- oder Folgeschäden und/oder (ii) jedwede Verluste oder Schäden, die sich aus der Fehlverwendung dieses Produkts ergeben bzw. damit in Zusammenhang stehen. Der Käufer übernimmt alle Risiken und die Haftung aus der Verwendung dieses Produkts im vollsten vom Gesetz zulässigen Umfang. Um Zweifel zu vermeiden, schränkt nichts in Bestimmung 4 die Haftung von Radio Systems Corporation im Fall des Todes, der Körperverletzung, des Betrugs oder der arglistigen Täuschung ein.

## 5. Modifizierung der Bedingungen

Radio Systems Corporation behält sich das Recht vor, die für dieses Produkt geltenden Bedingungen und Hinweise von Zeit zu Zeit abzuändern. Wenn Ihnen solche Änderungen vor der Verwendung dieses Produkts mitgeteilt wurden, sind diese für Sie bindend, so als wären sie hierin eingeschlossen.

EN

FR

NL

ES

IT

DE





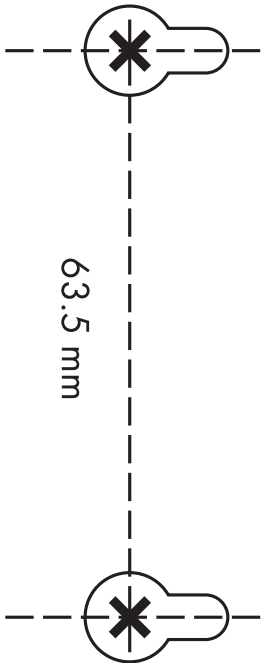

63.5 mm

Mounting Template  
Gabarit de montage  
Mal voor montage  
Plantilla de montaje  
Dima di montaggio  
Montageschablone

PetSafe® products are designed to enhance the relationship between you and your pet. To learn more about our extensive product range which includes Containment Systems, Training Systems, Bark Control, Pet Doors, Health & Wellness and Play & Challenge products, please visit [www.petsafe.net](http://www.petsafe.net).

Les produits PetSafe® sont conçus pour améliorer la relation entre vous et votre animal de compagnie. Pour en savoir plus sur notre vaste gamme de produits, comprenant des systèmes de confinement, de dressage, de contrôle de l'aboiement, des chatières, des produits consacrés à la santé et au bien-être ainsi qu'au jeu et aux défis, rendez-vous sur notre site [www.petsafe.net](http://www.petsafe.net).

PetSafe®-producten zijn ontworpen om de relatie tussen u en uw huisdier te verbeteren. Bezoek onze website op [www.petsafe.net](http://www.petsafe.net) voor meer informatie over onze uitgebreide productreeks die onder meer africhtsystemen, trainingssystemen, antiblaafcontrole, kattenluiken, gezondheid en welzijn, en producten voor spel en uitdaging omvat.

Los productos PetSafe® están diseñados para mejorar la relación entre usted y su mascota. Para saber más acerca de nuestra amplia gama de productos, que incluyen limitadores de zona, sistemas de adiestramiento, control de ladridos, puertas para mascotas, salud y bienestar y productos de juego y reto, visite [www.petsafe.net](http://www.petsafe.net).

I prodotti PetSafe® sono progettati per migliorare la qualità della relazione tra voi e il vostro cane. Per ulteriori informazioni sulla nostra estesa gamma di prodotti comprendente sistemi antifuga, soluzioni per l'addestramento, controllo dell'abbaiamento, porte per animali domestici, i prodotti della linea Salute e benessere e Gioco e prova, visitate: [www.petsafe.net](http://www.petsafe.net).

PetSafe® Produkte sind darauf ausgelegt, die Beziehung zwischen Ihnen und Ihrem Haustier zu verbessern. Um mehr über unsere breite Produktpalette zu erfahren, die Rückhaltesysteme, Trainingssysteme, Bellkontrolle, Haustiertüren, Gesundheit & Wellness und Sport und Spiel umfasst, besuchen Sie bitte uns auf [www.petsafe.net](http://www.petsafe.net).

Radio Systems Corporation  
10427 PetSafe Way  
Knoxville, TN 37932  
(865)-777-5404  
[www.petsafe.net](http://www.petsafe.net)  
400-1632-19



©2012 Radio Systems Corporation

Covered by US Patent 6,879,300; 7,142,167. Other patents pending.

Protégé par des brevets américains 6,879,300; 7,142,167. Autres brevets en attente.

Gedekt door VS octrooien 6,879,300; 7,142,167. Andere patenten aangevraagd.

Cubierto por patentes americanas 6,879,300; 7,142,167. Otras patentes en trámite.

Protetto da brevetti USA 6,879,300; 7,142,167. Altri brevetti richiesti.

Durch US-Amerikanisches Patent geschützt 6,879,300; 7,142,167. Andere Patente schwebend.