

PETKIT™

UŽIVATELSKÁ

PŘÍRUČKA

PETKIT EVERSWEET MAX (BEZDRÁTOVÝ)

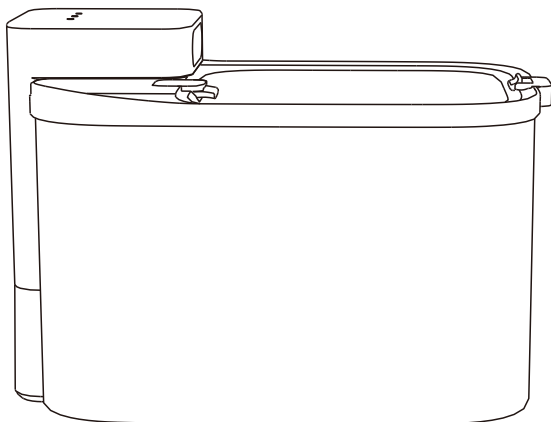

Před použitím výrobku si pečlivě

přečtěte návod k použití a řádně
jej uschovejte.

V1.0-2024.01

OBSAH

SEZNAM VÝROBKŮ	3
POPIS PRODUKTU	4
INSTALACE PRODUKTU	6
JAK POUŽÍVAT	8
POPIS FUNKCE	13
ČIŠTĚNÍ A ÚDRŽBA	17
VIDEO PRŮVODCE	18
ZÁKLADNÍ SPECIFIKACE	19
VZKAZ NAŠIM VÁŽENÝM ZÁKAZNÍKŮM	20
BEZPEČNOSTNÍ PŘÍRUČKA PRO UŽIVATELE	20

01SEZNAM

PRODUKTŮ

* Před instalací a použitím se ujistěte, že je k dispozici veškeré příslušenství.

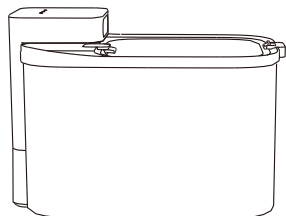

Hlavní
jednotka

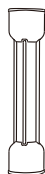

Výstupní
potrubí

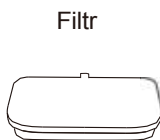

Filtr

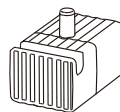

Bezdrátové
vodní
čerpadlo ①



Čisticí
kartáč 2 v 1

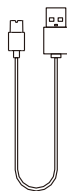

Napájecí
kabel



Uživatelská příručka

Poznámka:

① Vodní čerpadlo pracuje v normálním režimu nepřetržitě. Životnost vodního čerpadla se může lišit v závislosti na různém způsobu používání a údržby. Vyměňte vodní čerpadlo za nové, pokud



nezbytné.

* Poznámka: V zájmu zlepšení uživatelského komfortu mohou být pravidelně prováděna vylepšení produktu. Zobrazené obrázky produktů jsou pouze ilustrativní. Skutečný výrobek se může lišit od obrázku zobrazeného na obalu. Případné nesrovnalosti naleznete na skutečném výrobku.

02POPIS PRODUKTU

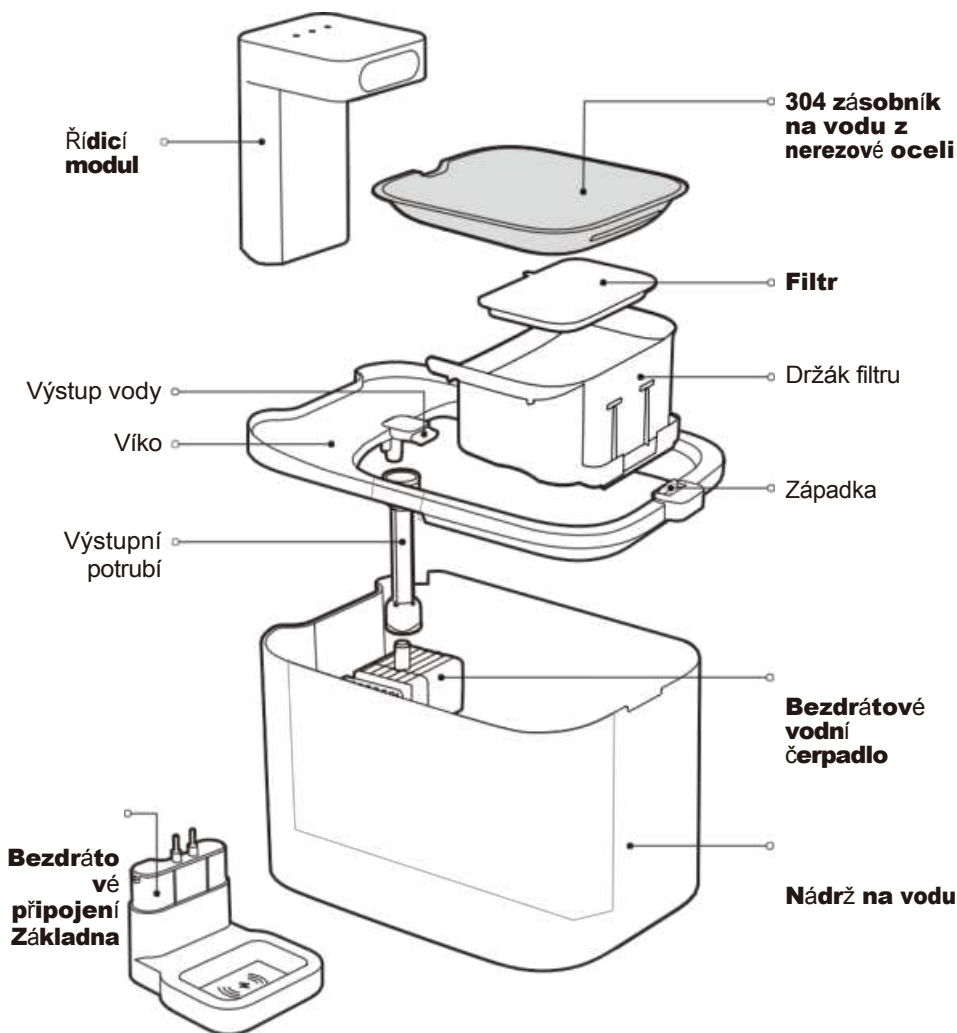

Upozornění: Uvnitř bezdrátové základny a řídicího modulu se nacházejí komponenty. Neoplachujte je ani nenamáčejte.

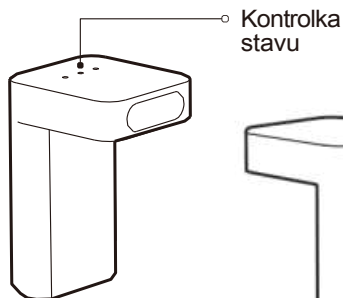

Řídicí modul

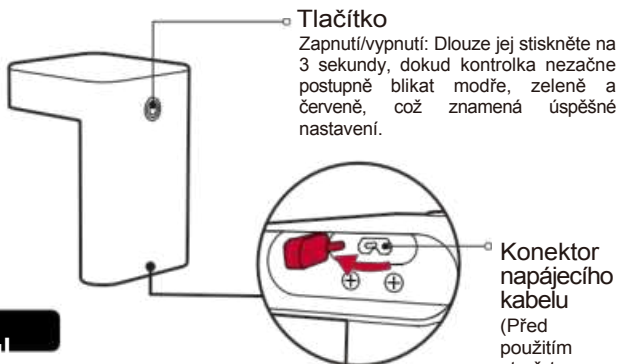

**Spodní část
řízení**

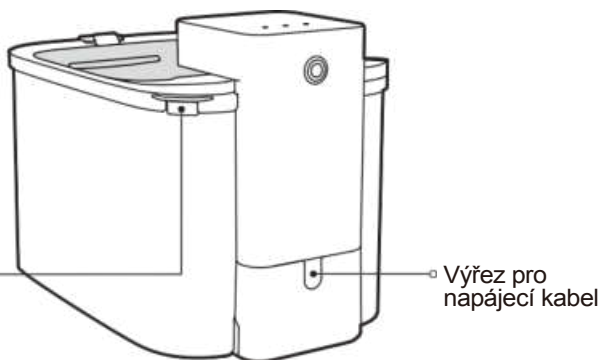

03 INSTALACE PRODUKTU

① Vyjměte řídicí modul svisle nahoru.



② Odjistěte západku a vyjměte nerezovou nádobu na vodu.



③ Vyjměte víko a držák filtru.



④ Vložte vodní čerpadlo do drážky v nádrži na vodu a poté zasuňte výstupní trubku do vývodu vody nad ní.
bezdrátové vodní čerpadlo.

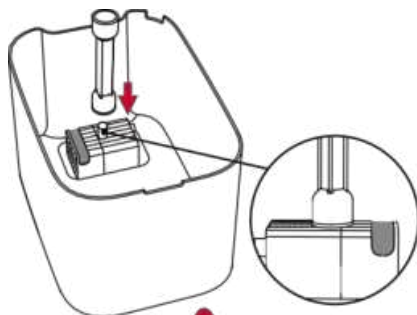

Poznámka: Ujistěte se, že je výstupní trubka instalována až na konec.

- ⑤ Nasadte víko, umístěte držák filtru podle obrázku a vložte filtr do držáku.
(* Před použitím filtru si pečlivě přečtěte pokyny na obalu filtru.)

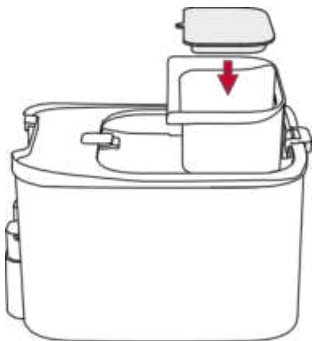

- ⑥ Doplňte vodu do nádrže na vodu až do polohy čáry MAX.

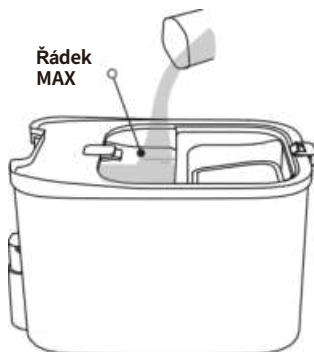

- ⑦ Vložte bod A zásobníku na vodu pod vývod a vytáhněte západku směrem ven, abyste zajistili druhou stranu zásobníku na vodu.

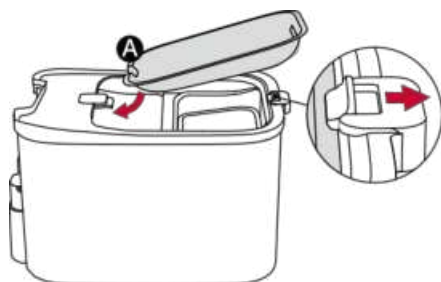

- ⑧ Vložte řídicí modul svisle do základny a instalace je dokončena.



04 JAK POUŽÍVAT

4.1 Režimy použití

*** Tento produkt nabízí dvě možnosti napájení a můžete si vybrat podle svých potřeb.**

4.1.1 Zapojte ji

① Vyjměte ovládací modul, otevřete silikonovou zástrčku a zasuňte napájecí kabel do napájecího vstupu ve spodní části řídicího modulu.

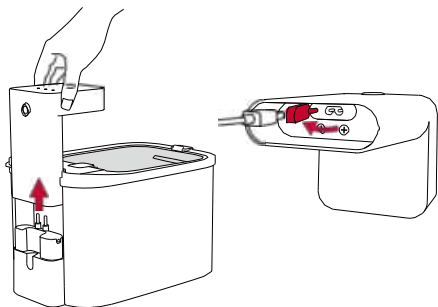

② Svisle zasuňte řídicí modul zpět do základny a zapojte jej.

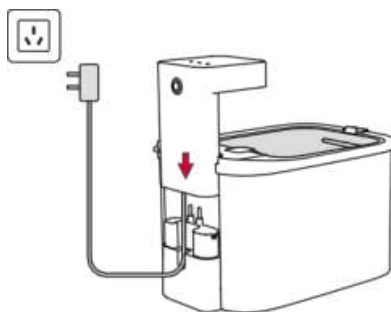

③ Stisknutím tlačítka přepnete režim výdeje vody.

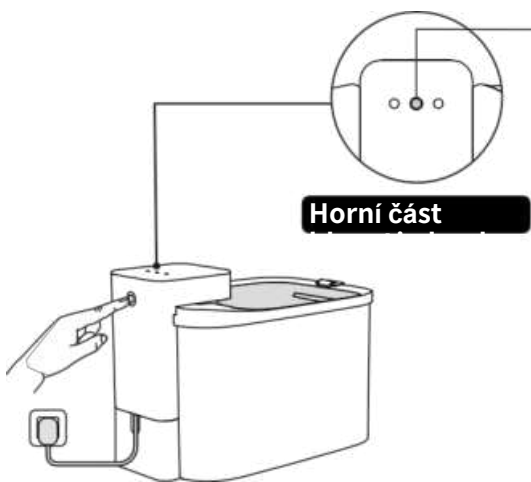

Kontrolka stavu

① Normální režim

Plně modrá: Nepřetržitý průtok

② Přerušovaný režim

Plně zelená: Přerušovaný průtok

(Přizpůsobte si frekvenci dávkování vody v aplikaci. Výchozí nastavení je dávkování vody po dobu 3 minut a zastavení po 3 minutách.)

Horní část

4.1.2 Odpojení ze zásuvky (napájení z vestavěné baterie)

① Vyjměte řídicí modul a zapojte napájecí kabel do jeho konektoru, abyste řídicí modul nabili.

② Trvalá modrá nebo zelená kontrolka signalizuje plné nabití. Odpojte jej, zakryjte silikonovou zástrčku a vložte řídicí modul do základny ve svislé poloze.

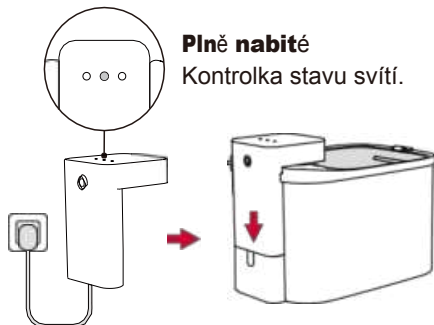
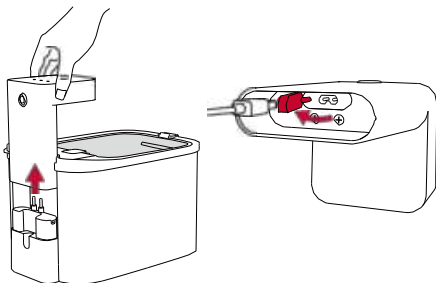

③ Přepínání režimu dávkování vody není v bateriovém režimu k dispozici. (Aby se zachovala životnost baterie, čerpá se voda standardně 25 sekund za hodinu.)

④ Případ, kdy kontrolka stavu bliká červeně, ukazuje vybití baterie. Připojte ji k nabíjení řídicí modul.

* Frekvenci dávkování vody lze nastavit kliknutím na "Energy management" v aplikaci PETKIT. Upozorňujeme, že vysoká frekvence čerpání vody zkracuje životnost baterie. Abychom vám poskytli co nejlepší uživatelský zážitek, bude prováděna neplánovaná optimalizace softwaru a jeho funkcí. V i z skutečné funkce v aplikaci.



4.2 Popis indikátoru

Indikátor filtru ① Indikátor nedostatku vody ②

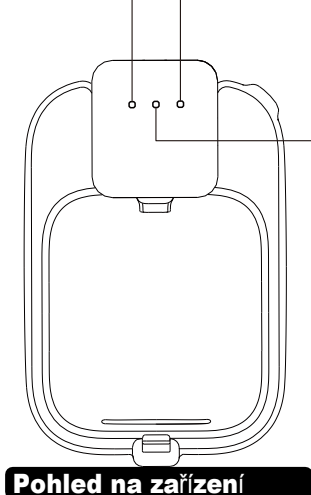

Pohled na zařízení

Zapojení

Plně nabitě: Nabíjení: Bliká modře nebo zeleně

* Barva světla závisí na režimu dávkování vody.

Odpojení

Zelená kontrolka svítí 15 sekund a poté zhasne.
(Tímto způsobem se prodlužuje pracovní doba.)

Vybitá baterie: Bliká červeně

Porucha hlavní jednotky

○ Světlo střídavě bliká modře a zeleně.

① Blikání červené barvy znamená, že je třeba vyměnit filtr. Po výměně proveďte v aplikaci reset, poté indikátor zhasne. (Vodní fontána v normálním provozu)

② Blikající červená znamená nedostatek vody. Po doplnění vody indikátor zhasne. (Vodní fontána v běžném provozu)

*** Po vyjmutí řídicího modulu svítí kontrolky filtru a nedostatku vody červeně. Po opětovné montáži řídicího modulu obě kontrolky zhasnou.**

4.3 Vazba zařízení

① Stáhněte si a nainstalujte aplikaci PETKIT:

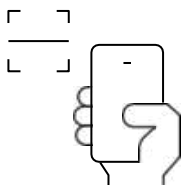

Stáhněte si aplikaci PETKIT
v App Store nebo Google Play

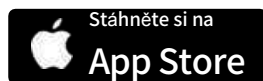
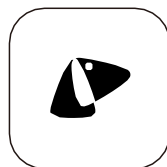

② Přidat zařízení

Otevřete aplikaci PETKIT a kliknutím na tlačítko "+" v pravém horním rohu přidejte.
"PETKIT EVERSWEET MAX (BEZDRÁTOVÝ)".



* Poznámka: Pro zlepšení uživatelského komfortu bude firmware produktu pravidelně aktualizován. Včas aktualizujte firmware v aplikaci. Aktuální rozhraní aplikace má přednost.

③ Připojení

Aplikace se začne připojovat k zařízení. Vyčkejte, dokud se připojení úspěšný.

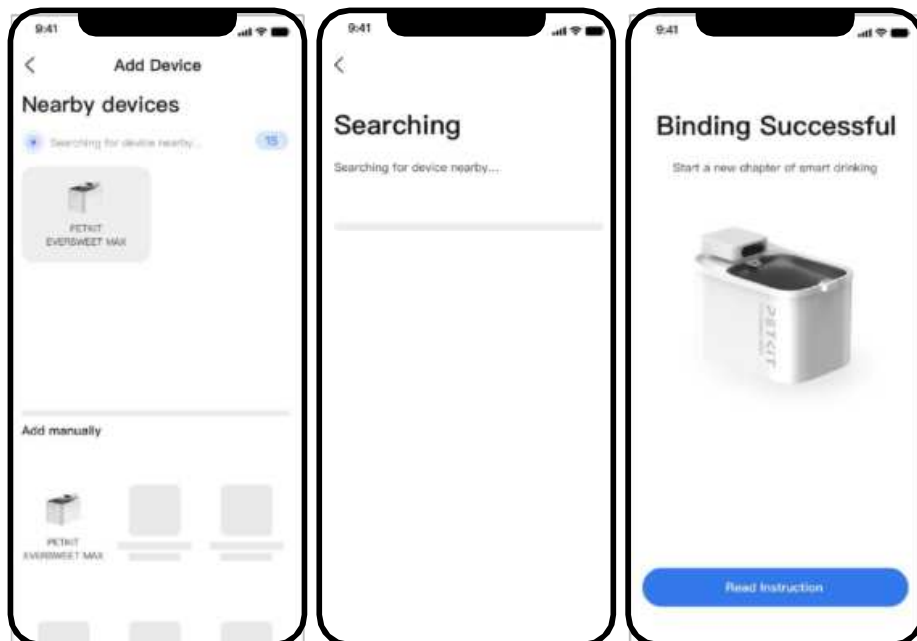

* Poznámka: Pro zlepšení uživatelského komfortu bude firmware produktu pravidelně aktualizován. Včas aktualizujte firmware v aplikaci. Aktuální rozhraní

aplikace má přednost.

05 FUNKCE POPIS

5.1 Možnosti napájení

Toto zařízení má dvě možnosti napájení.

Zapojte jej: Průběžný a přerušovaný průtok jsou volitelné.

Odpojte (napájení z baterie): Přepínání režimů výstupu vody není k dispozici.

① Zapojte jej

Po připojení zařízení přes Bluetooth můžete přepínat mezi dvěma režimy podle vašich potřeb. V aplikaci můžete také pozastavit výdej vody.

! Poznámka: Zařízení automaticky obnoví činnost po 10minutové pauze, aby bylo zajištěno, že vaše zvířata budou mít vždy k dispozici vodu.



Standardní režim

Zařízení dávákuje vodu nepřetržitě.
(Tento režim je podporován pouze při zapojení do sítě)



Přerušovaný režim

Zařízení dávákuje vodu přerušovaně. Frekvenci výdeje vody lze měnit prostřednictvím správy energie.
(Tento režim je podporován pouze při zapojení do sítě)



* Poznámka: Pro zlepšení uživatelského komfortu bude firmware produktu pravidelně aktualizován. Firmware v aplikaci včas aktualizujte. Aktuální rozhraní aplikace má přednost.

② Odpojte zástrčku (napájení z baterie)

Po odpojení ze zásuvky bude zařízení napájeno z vestavěné baterie. Ve výchozím nastavení je dávkování vody po dobu 25 s a zastavení po jedné hodině, přičemž frekvenci můžete podle potřeby upravit ve správě energie. Životnost baterie bude ovlivněna frekvencí dávkování vody.

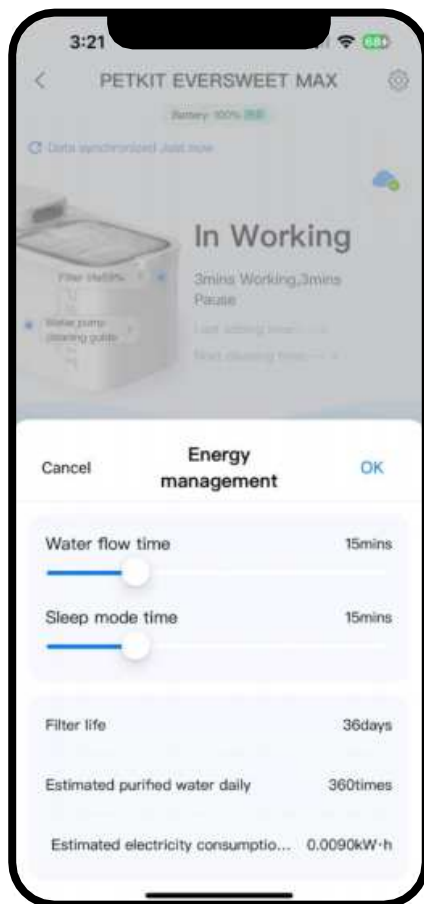

* Poznámka: Pro zlepšení uživatelského komfortu bude firmware produktu pravidelně aktualizován. Firmware v aplikaci včas aktualizujte. Aktuální rozhraní aplikace má přednost.

5.2 Domovská stránka zařízení

Na domovské stránce si můžete zobrazit počet a průměrnou dobu pití v daný den, dále online stav zařízení, životnost filtru, správu energie atd.

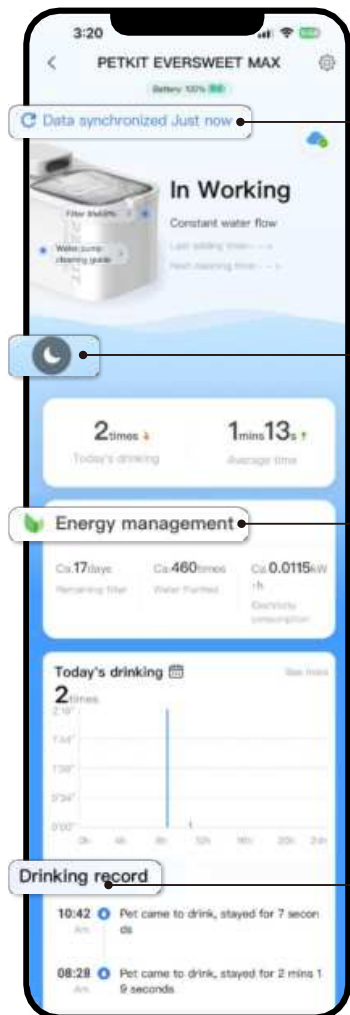

① Synchronizace dat

Obnovením získáte data v reálném čase.

Poznámka: Ujistěte se, že jsou aplikace a zařízení připojeny přes Bluetooth, a během synchronizace se držte v blízkosti zařízení. Pokud potřebujete získat data v reálném čase na dálku, viz 5.3 Propojení, kde najdete další podrobnosti.

② Nerušit

Zařízení nebude dávkovat vodu, když jej povolíte.

③ Energetický management

Zobrazte životnost filtru, dobu čištění a spotřebu energie. Tyto parametry se referenčně mění v závislosti na délce dávkování vody a délce intervalu.

④ Záznamy o pitném režimu

Zobrazení záznamů o pití zvířete podle data.

* Poznámka: Pro zlepšení uživatelského komfortu bude firmware produktu pravidelně aktualizován. Včas aktualizujte firmware v aplikaci. Aktuální rozhraní aplikace má přednost.

5.3 Propojení

Prostřednictvím propojení můžete zařízení dálkově ovládat, přijímat oznámení o nedostatku vody atd., takže můžete kdykoli zjistit pracovní stav zařízení.

Jak se propojit

Toto zařízení lze připojit k hlavnímu zařízení prostřednictvím Bluetooth. Při připojování se ujistěte, že vzdálenost mezi zařízeními a hlavním zařízením je do 8 metrů a že signál neblokuje žádné překážky. Kromě toho musí být hlavní zařízení aktualizováno na nejnovější verzi.

Hlavní zařízení, které podporuje propojení: PETKIT samočistící kočičí toaleta a chytré krmítko PETKIT.

Hlavní zařízení, které nepodporuje propojení: PETKIT FRESH ELEMENT smart pet feeder (model je P512), PETKIT FRESH ELEMENT Mini smart pet feeder (model je P530).

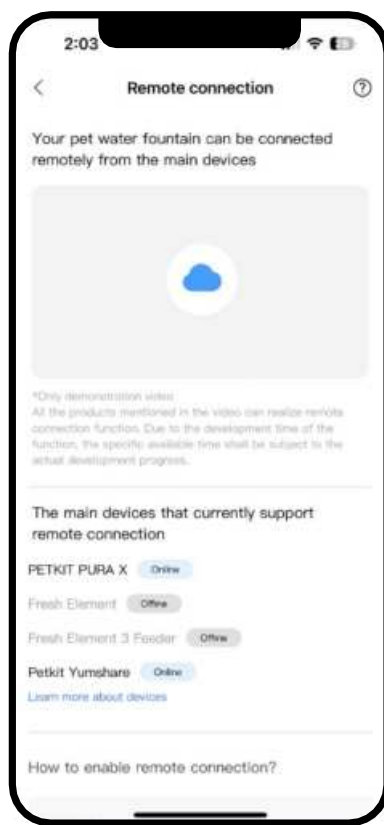
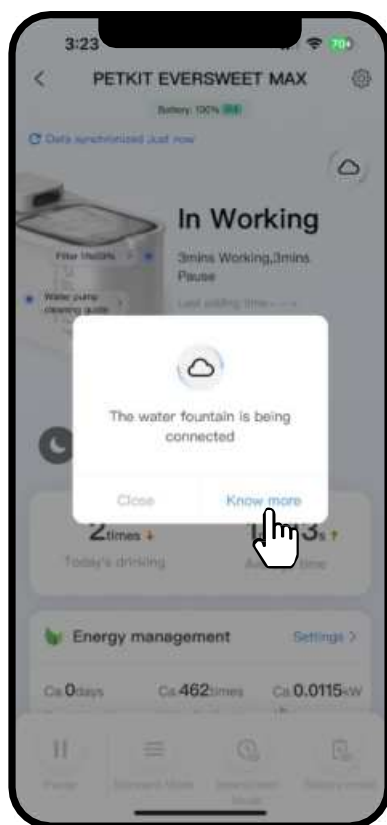

* Poznámka: Pro zlepšení uživatelského komfortu bude firmware produktu pravidelně aktualizován. Včas aktualizujte firmware v aplikaci. Aktuální rozhraní aplikace má přednost.

06 ČIŠTĚNÍ A ÚDRŽBA

Frekvence čištění závisí na zvyklostech domácího mazlíčka a kvalitě vody. Pro zajištění zdravé pitné vody pro domácí zvířata se doporučuje čistit nádržku na vodu alespoň jednou týdně a jednou měsíčně ji důkladně vyčistit. (Zobrazit 06 pro video o čištění a údržbě)

① Vyměňte řídicí modul a bezdrátovou základnu a otřete je suchým nebo mírně navlhčeným hadříkem. Neponořujte je do vody.

② Vyčistěte víko, zásobník na vodu, držák filtru, nádrž na vodu, odtokové potrubí a bezdrátové vodní čerpadlo.

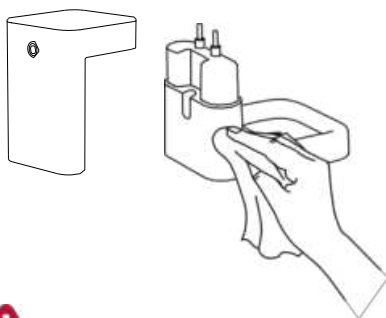

Upozornění: Uvnitř jsou komponenty řídicího modulu. Neoplachujte je ani nenamáčejte.

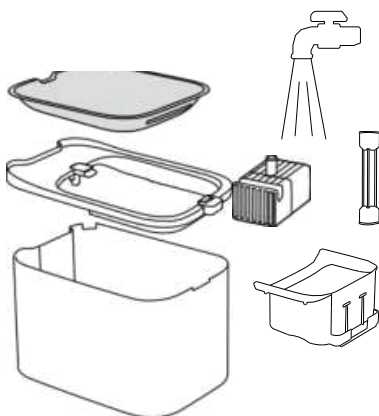

bezdrátové základny a

07VIDEO PRŮVODCE

7.1 Video o instalaci a používání

Zkopírujte prosím adresu URL videa a otevřete ji v prohlížeči, abyste se na video mohli podívat.

https://youtu.be/hV9a_9ug4eE

7.2 Údržba a čištění Video

Zkopírujte prosím adresu URL videa a otevřete ji v prohlížeči, abyste se na video mohli podívat.

<https://youtu.be/IGwNxt1qQg>

08ZÁKLADNÍ SPECIFIKACE

Název	PETKIT EVERSWEET MAX (BEZDRÁTOVÝ)
Model	P4115
Materiál	ABS, nerezová ocel 304
Rozměry	265*171*191 mm (10,4*6,7*7,5 palce)
Kapacita	3L (101oz)
Hmotnost	Asi 1,2 kg (2,6 lb)
Jmenovitý příkon	5V±A
Připojení	Bluetooth
Rozsah použití	Kočky a psi malých plemen

Likvidace

Evropská směrnice 2012/19/ES o odpadních elektrických a elektronických zařízeních (OEEZ) vyžaduje, aby se staré domácí elektrospotřebiče nevyhazovaly do běžného netříděného komunálního odpadu. Staré spotřebiče se musí sbírat odděleně, aby se optimalizovalo využití a recyklace materiálů, které obsahují, a snížil se dopad na lidské zdraví a životní prostředí. Přeškrtnutý symbol "popelnice na kolečkách" na výrobku vám připomíná vaši povinnost, že při likvidaci spotřebiče musí být tento sbírán odděleně. Spotřebitelé by se měli obrátit na místní úřad nebo prodejce, aby jim poskytli informace týkající se správné likvidace starého spotřebiče.

09 VZKAZ NAŠIM VÁŽENÝM ZÁKAZNÍKŮM

- Děkujeme, že jste si vybrali PETKIT EVERSWEET MAX (CORDLESS).
- Před použitím výrobku je důležité si přečíst návod k použití a řídit se jím. Po instalaci nebo použití to znamená, že jste si pečlivě přečetli a přijali dodržujte bezpečnostní pokyny.
- PETKIT nenese odpovědnost za nehody nebo zranění způsobené nesprávným používáním výrobku.
- PETKIT si vyhrazuje právo na výklad a revizi.

BEZPEČNOSTNÍ PŘÍRUČKA PRO 10

UŽIVATE LŮ

*** Nedodržení níže uvedených bezpečnostních pokynů může mít za následek nesprávnou funkci výrobku nebo jiné nepředvídatelné nehody.**

- Výrobek nainstalujte a používejte podle pokynů v návodu k použití.
- Domácím zvířatům mladším tří měsíců se používání tohoto přípravku nedoporučuje.
- Výrobek je určen pouze pro vnitřní použití. Nevystavujte jej přímému slunečnímu záření a uchovávejte jej mimo dosah otevřeného ohně.
- Používejte pouze originální adaptér, aby nedošlo k poškození zařízení nebo ohrožení bezpečnosti.
- Umístěte zařízení na rovný povrch. Přístroj nepřevracejte, jinak by se mohl nebude správně fungovat nebo se z něj bude vylévat voda.
- Základnu a řídicí modul neoplachujte ani nenamáčejte.



- Předcházejte poškození čerpadla při každodenním čištění a údržbě. Pouzdro náhodný pád může způsobit zlomení vnitřní keramické hřídele, což má za následek poškození výrobku.
- **Vezměte prosím na vědomí, že tento výrobek pracuje s bezpečným nízkým napětím, ale domácí zvířata, která žvákají dráty, mohou přesto představovat riziko úniku elektrického proudu. Doporučujeme vzít opatření, abyste tomu zabránili, jako je zajištění a skrytí napájecího kabelu při používání výrobku. Pokud zjistíte, že vaši domácí mazlíčci žvákají kabel, okamžitě jim v tom zabraňte.**
- Zacházejte s ním opatrně, jinak může dojít k poškození výrobku.
- Pokud výrobek delší dobu nepoužíváte nebo nepřenášíte, je nutné jej doporučujeme odpojit napájecí kabel.
- Děti by měly tento výrobek používat pod dohledem a vedením dospělých.
- Opravy by měli provádět pouze odborníci, aby nedošlo k ohrožení bezpečnosti.
- Před odjezdem na delší dobu se ujistěte, že je v zásobě dostatek vody. nádrž na vodu.
- Pokud se s produktem vyskytnou jakékoli problémy, kontaktujte náš zákaznický servis a požádejte o pomoc.

Toto zařízení splňuje požadavky části 15 pravidel FCC. Provoz podléhá následujícím dvěma podmínkám: (1) Toto zařízení nesmí způsobovat škodlivé rušení a ; (2) toto zařízení musí akceptovat veškeré přijaté rušení, včetně rušení, které může způsobit nežádoucí provoz.

Varování FCC:

Jakékoli změny nebo úpravy, které nejsou výslovně schváleny stranou odpovědnou za shodu, mohou vést ke ztrátě oprávnění uživatele k provozu zařízení.

Poznámka: Toto zařízení bylo testováno a vyhovuje limitům pro digitální zařízení třídy B podle části 15 pravidel FCC.

Tyto limity jsou navrženy tak, aby poskytovaly přiměřenou ochranu proti škodlivému rušení v obytné instalaci. Toto zařízení vytváří a může vyzařovat vysokofrekvenční energii, a pokud není instalováno a používáno v souladu s pokyny, může způsobit škodlivé rušení rádiových komunikací. Neexistuje však žádná záruka, že v konkrétní instalaci k rušení nedojde.

Pokud toto zařízení způsobuje škodlivé rušení rozhlasového nebo televizního příjmu, což lze zjistit vypnutím a zapnutím zařízení, doporučujeme uživateli, aby se pokusil rušení odstranit jedním nebo více z následujících opatření:

- Přesměrování nebo přemístění přijímací antény.
- Zvětšete vzdálenost mezi zařízením a přijímačem.

- Zapojte zařízení do zásuvky v jiném obvodu, než ke kterému je připojen přijímač.

- Poradte se s prodejcem nebo zkušeným radiotelevizním technikem.

Zařízení bylo vyhodnoceno jako vyhovující obecným požadavkům na vystavení rádiovým vlnám.

Toto zařízení splňuje limity FCC pro vystavení záření stanovené pro nekontrolované prostředí. Toto zařízení by mělo být instalováno a provozováno v minimální vzdálenosti 20 cm mezi zářičem a vaším tělem.

Upozornění IC

- Angličtina:

Tento přístroj splňuje normu (normy) RSS, na kterou se nevztahuje licence Industry Canada. Provoz podléhá následujícím dvěma podmínkám:

(1) Toto zařízení nesmí způsobovat rušení a

(2) Toto zařízení musí být odolné proti jakémukoli rušení, včetně rušení, které může způsobit nežádoucí provoz zařízení.

- Francouzština:

Le présent appareil est conforme aux CNR d'Industrie Canada applicables aux appareils radio exempts de licence.

L'exploitation est autorisée aux deux conditions suivantes:

(1) l'appareil ne doit pas produire de brouillage, et

(2) l'utilisateur de l'appareil doit accepter tout brouillage radioélectrique subi, même si le brouillage est susceptible d'en compromettre le fonctionnement.

Přístroj byl schválen pro použití v zemích EU a je proto opatřen značkou **CE**. Veškerá potřebná dokumentace je k dispozici na webových stránkách: www.elektro-objky.cz Změny technických parametrů, vlastností a tiskové chyby vyhrazeny.

Servisní středisko a distribuce

Reedog, s.r.o.

Sedmidomky 459/8

101 00 Praha 10

Tel: +420 216 216 106

Email: info@elektro-objky.cz