

## Felhasználói kézikönyv

«CE» DE MEGFELELŐSÉGI NYILATKOZAT / «EK» MEGFELELŐSÉGI NYILATKOZAT  
R&TTE 1999/5/CE irányelv

NUM'AXES  
déclare que / kijelenti, hogy le collier  
de dressage / az edzőgallér  
CANICOM 1500 PRO

satisfait à toutes les dispositions de la 1999/5/CE irányelv du 07/04/99 du Conseil  
Européen megfelelnek az Európai Tanács  
1999/5/CE alatti irányelveinek minden rendelkezésének

sont megfelel aux normes suivantes / megfelel az alábbi szabványoknak: ETSI EN 300 220-2 V2.4.1 EN  
62479 : 2010 ETSI EN 301 489-3 V1.4.1 EN  
60950-1 : 2006



NUM'AXES ZAC  
des Aulnaies - 745 rue de la Bergeresse - CS 30157 45161 OLIVET CEDEX - FRANCE  
Tél. + 33 (0) 2 38 63 64 40 / Fax + 33 (0) 2 38 63

31 00

2005. 11. 04. - M. Pascal GOUACHE - Elnök du Directoire

### FIGYELMEZTETÉS

Minden olyan személynek, aki egyedi szívsegítő eszközzel (pacemaker, defibrillátor) rendelkezik, óvintézkedéseket kell tennie a CANICOM 1500 PRO használatakor.

Ez a készülék statikus mágneses mezőt bocsát ki (a távirányítóban egy mágnes található).

Frekvencia = 869 Mhz, = 500 mW

A készülék megfelel az európai szabványoknak.

Köszönjük, hogy NUM'AXES terméket választott.

A CANICOM 1500 PRO használata előtt kérjük, figyelmesen olvassa el az útmutatóban található utasításokat, és őrizze meg későbbi használatra.

A CANICOM 1500 PRO használata előtt erősen javasoljuk, hogy kutyáját ellenőriztesse állatorvosával, hogy megbizonyosodjon arról, hogy alkalmas-e a nyakörv viselésére.

Rendszeresen ellenőrizze kutyája nyakát, mivel az érintkezési pontok ismételt dörzsölése az állat bőréhez irritációt okozhat. Ha ez megtörténik, távolítsa el a nyakörvet, amíg a bőrirritáció minden jele el nem tűnik.

Ne hagyja a nyakörvet napi 8 óránál tovább a kutyáján.

Kezdje a stimuláció legalacsonyabb szintjével, és fokozatosan növelve határozza meg azt a szintet, amelyről a kutyája reagál.

További tanácsért ne habozzon kapcsolatba lépni egy professzionális edzővel.

A termék tartalma CANICOM 1500 PRO	2	Leírás a termékről	2	CANICOM 1500 PRO távirányító
a távirányító be-/kikapcsolása	3	a gombok hozzárendelése	3	a távirányító elemeinek ellenőrzése/cseréje
6 a távirányító használata CANICOM vevőgallérral	8	a CANICOM nyakörv elemének ellenőrzése/cseréje	9	érintkezési pontok megváltoztatása
megfelelően működik-e	9	a legjobb eredmény elérése	9	a CANICOM nyakörv felszerelése
kezdve	10	a „folyamatos” és a „villanó” stimuláció közötti különbség	10	figyelmeztetések a használat - karbantartás
hibaelhárítás	10		10	
CANIBEEP RADIO PRO csipogó gallér		a termék leírása	11	első használat
újból	11	a távirányító használata CANIBEEP-pel RADIO PRO csipogó gallérral	15	ellenőrzés/ a CANIBEEP RADIO PRO nyakörv elemének cseréje
tanács	16	példák	16	használati óvintézkedések -
karbantartás	18	hibaelhárítás	18	
CANIFLY madárindító termékleírás	19	első használat tól	19	új
20 Használati óvintézkedések -		Karbantartás	20	hibaelhárítás
21 Műszaki adatok	22	Garancia	22	Jótállási feltételek
termék	23	Regisztrálja	22	
Pótalkatrészek	23	A készülék begyűjtése és újrahasznosítása élettartama végén	23	

## • A termék tartalma CANICOM 1500 PRO

CANICOM vevőgallér rövid érintkezőpontokkal  
 3 V-os lítium CR2 elem a nyakörvhöz  
 CANICOM 1500 PRO távirányító 2 db alkáli LR06 elemmel    neon tesztlámpa    pár hosszú érintkezőpont hordszív

DVD

ezt a használati útmutatót

## • A termék leírása

1. diagram  
 CANICOM GARLÉR

Piros jel: az a terület, ahol a be-/kikapcsoló mágnes található

2 érintkezési pont  
 (rövid vagy hosszú)

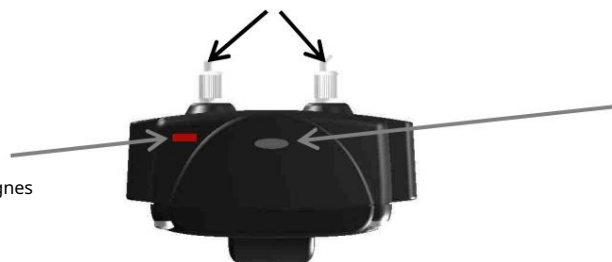

Be/Ki jelző +

Rádióvétel jelző +

Akkumulátor töltöttségi szint jelző



#### - A TÁVIRÁNYÍTÓ AKTIVÁLÁSA/DEAKTIVÁLÁSA

A távirányítót elemekkel szállítjuk.

Aktiválás: nyomja meg egy másodpercig a Be/Ki gombot. A jelzések megjelennek az LCD képernyőn.



a távirányító oldalán található (2. ábra).

Deaktiválás: nyomja meg egy másodpercig a távirányító oldalán található Be/Ki gombot (2. ábra). Az LCD képernyő kialszik.



Az elem élettartamának növelése érdekében javasoljuk, hogy kapcsolja ki a távirányítót, ha hosszabb ideig nem használja.

#### - A GOMBOK HOZZÁADÁSA

A CANICOM 1500 PRO távirányítót 1 vagy 2 CANICOM kiképző nyakörvvel, 1 vagy 2 CANIBEEP RADIO PRO csipogó nyakörvvel, 1, 2, 3 vagy 4 CANIFLY madárindítóval való működésre tervezték.

A hatótávolság megközelítőleg eléri az 1500 métert, földrajzi adottságtól és környezettől függően.

#### A és B gombok: CANICOM edzőgallér-választó gombok

Mielőtt bármilyen kiképzési utasítást küldene (sípoló hang vagy stimuláció), ki kell választania azt a kutyát, akinek üzenetet szeretne küldeni: A kutya (CANICOM nyakörv fekete pánttal)

B kutya (CANICOM nyakörv sárga pánttal)

A tanítani kívánt kutyának a távirányítón történő kiválasztásához nyomja meg röviden az A vagy B gombot (az LCD képernyőn megjelenik az A vagy B betű).

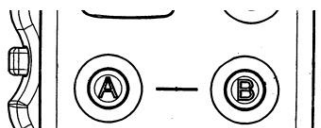

4. diagram

## 1, 2, 3 és 4 gomb: 1 vagy 2 CANIBEEP RADIO PRO nyakörv és 1-4 gomb vezérlése CANIFLY madárkilövők

5. diagram

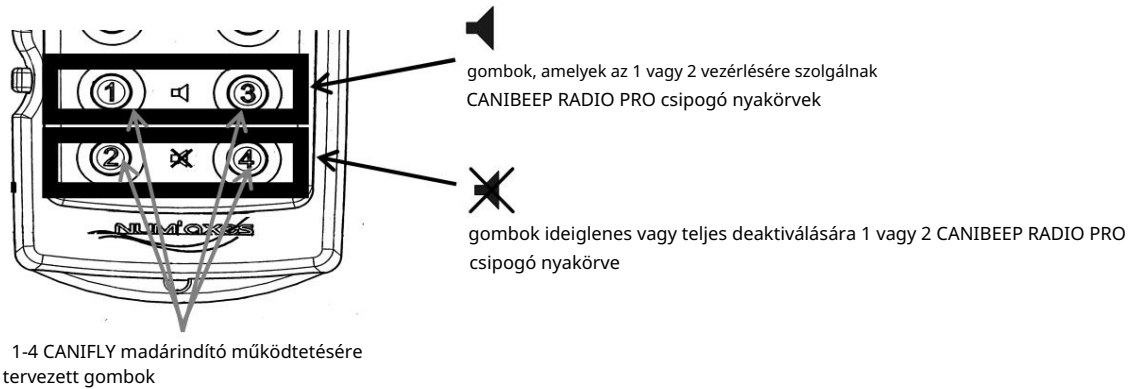

### Programok

1 vagy 2 CANIBEEP RADIO PRO csipogó nyakörv vezérléséhez vagy 1, 2, 3 vagy 4 CANIFLY madárindító nyitásának működtetéséhez a távirányító 4 gombját (1-től 4-ig számozva) hozzá kell rendelni a kívánt felhasználást.

Ehhez ki kell választani egy használati programot (4 program áll rendelkezésre).

#### 1. program

1, 2, 3 vagy 4 CANIFLY madárindító nyitását működtető program (1-4 gomb)  
(6. diagram).

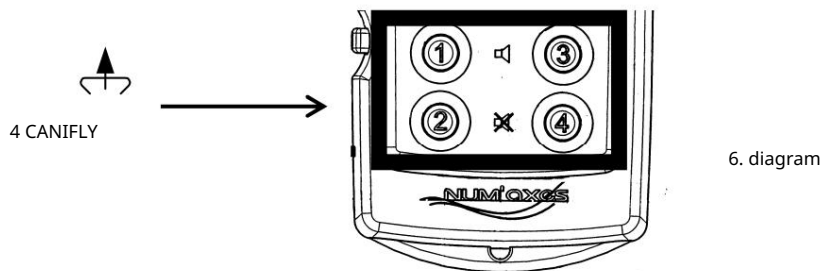

#### 2. program 1 vagy

2 CANIFLY madárindító nyitásának működtetésére (1. és 2. gomb) és 1 sárga CANIBEEP RADIO PRO csipogó nyakörv (3. és 4. gomb) aktiválására tervezett program (7. ábra).

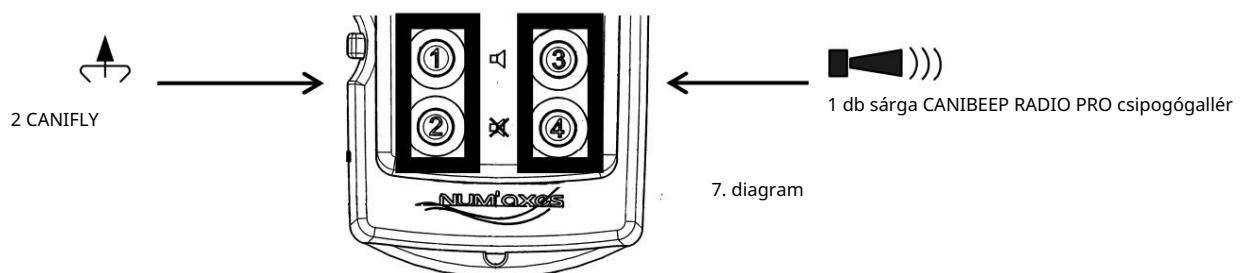

#### 3. program 1

sárga CANIBEEP RADIO PRO csipogó gallér (1. és 2. gomb) aktiválására és 1 vagy 2 CANIFLY madárindító nyitásának működtetésére (3. és 4. gomb) készült program (8. ábra).

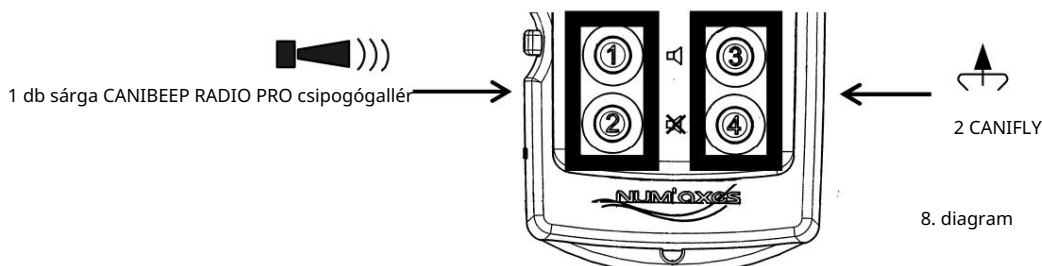

4. program

1 vagy 2 CANIBEEP RADIO PRO csipogógallér aktiválására tervezett program (9. ábra): sárga CANIBEEP RADIO PRO (1. és 2. gomb) narancssárga CANIBEEP RADIO PRO (3. és 4. gomb)

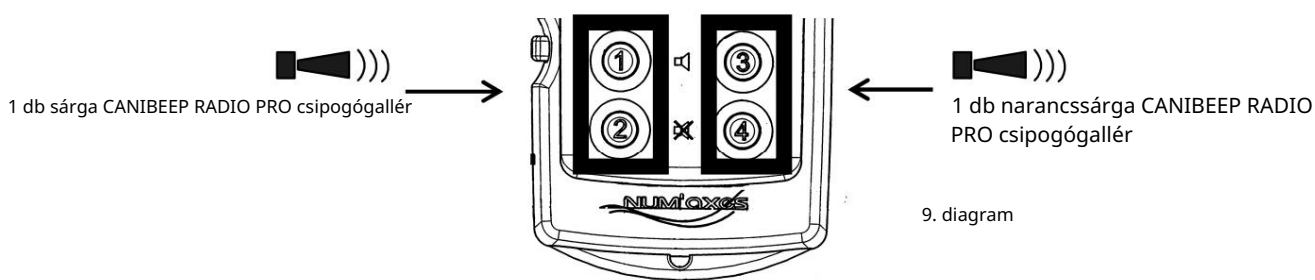

9. diagram

A távirányító hátulján található címke emlékeztet a kiválasztott program szerinti gombok hozzárendelésére (a sorozatszámom kívül).

1, 2, 3 és 4 gomb hozzárendelése a kiválasztott programnak megfelelően

	1	2	3	4
P1				
P2				
P3				
P4				

: a távirányító elején található 4 gombot jelöli (1-től 4-ig számozva)

P1 – P2 – P3 – P4: a 4 programot jelöli

: egy CANIFLY madárvetőt ábrázol

: egy CANIBEEP RADIO PRO csipogó nyakörvet képvisel

A program kiválasztásának menete:

1. Nyomja meg a „-” gombot, amíg el nem éri a „01” szintet (10. ábra).

10. diagram

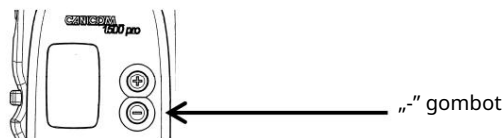

2. Amikor elérte a „01” szintet, nyomja meg a „-” gombot 5 másodpercig, amíg a „00” villogni nem kezd az LCD képernyőn.

3. Nyomja meg az 1, 2, 3 vagy 4 gombot a megfelelő program kiválasztásához (11. ábra): a program száma megjelenik a az LCD képernyőn.

11. diagram

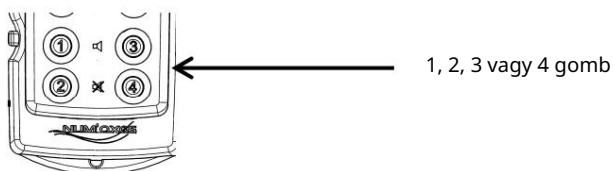

4. Nyomja meg a „+” gombot a kiválasztott program megerősítéséhez (12. ábra).

12. diagram

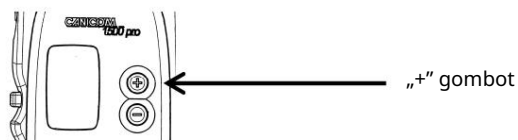

## - A TÁVIRÁNYÍTÓ ELEMEK ELLENŐRZÉSE/CSERÉJE

A távirányító teljesítménye (rádió hatótávolsága) romolhat, ha az elemek lemerülnek. Készüljön fel az elemek cseréjére.

Az elemek állapotának ellenőrzéséhez kapcsolja be a távirányítót, és nézze meg az akkumulátor töltöttségi szintjét az LCD-képernyőn.

A megjelenő szimbólumok a következőket jelzik:



Teljesen feltöltött akkumulátorok.



Gyenge elemek: készüljön fel a cseréjére.



Lemerült akkumulátorok: a CANICOM 1500 PRO biztonsági módba kapcsol, és a rendszer leáll. Az elemeket ki kell cserélni.

A NUM'AXES azt tanácsolja, hogy ugyanolyan típusú és márkájú akkumulátorokat használjon, mint amelyek az új vásárolt termékben találhatóak. Előfordulhat, hogy más márkájú akkumulátorok nem működnek, vagy nem teljesen kompatibilisek velük a terméked. Megvásárolhatja a megfelelő akkumulátorokat a NUM'AXES-től vagy a forgalmazótól.

Cserélje ki a régi elemeket újakra az alábbiak szerint:

Csavarja ki a csavart a távirányító hátulján és távolítsa el a akkumulátor fedél.

Vegye ki a régi elemeket. Helyezze

be az új elemeket (LR06 AA alkáli), ügyelve az elemházon feltüntetett polarításra (13. ábra). Helyezze vissza az elemtartó fedelét. Húzza meg újra a csavart. Ellenőrizze, hogy a távirányító megfelelően működik-e.

13. diagram

A CANICOM 1500 PRO távirányító elemeinek cseréje

FIGYELEM

Győződjön meg arról, hogy a polarítás megfelelő



## • CANICOM edzőgallér

- ELSŐ HASZNÁLAT ÚJTÓL

### Az akkumulátor behelyezése a CANICOM vevőgallérba

Csavarja ki a CANICOM tetején lévő 4 csavart. Helyezze be az elemet (3 Volt Lithium CR2), ügyelve az elemen feltüntetett polarításra.

ház (14. ábra). Hangjelzés

hallható (alacsony hangmagasság), jelezve az akkumulátor helyes behelyezését.

Ha az akkumulátor behelyezése után nem hall hangjelzést, azonnal vegye ki a házból. Mielőtt újra próbálkozna, ellenőrizze a polaritást.

Mielőtt visszatenné a fedelet, ellenőrizze, hogy a gumitömítés a hornyában van-e. Mérsékelten húzza meg a 4 csavart.

Az akkumulátor „-” polaritása

Az akkumulátor „+” polaritása

Fóka

14. diagram

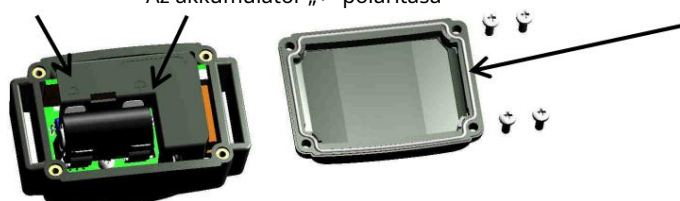

## Aktiválja/deaktiválja a CANICOM edzőgallérját

A távirányítóban található mágnes a CANICOM vevőgallér be- és kikapcsolására szolgál.

Aktiválás: mozgassa a távirányítót a nyakörv felé úgy, hogy a távirányítón lévő mágnes helyzetjelzője érintkezzen a nyakörvön lévő piros jelzéssel, tartsa lenyomva 1 másodpercig (15. ábra). A nyakörv jelzőfénye zölden villog, jelezve, hogy a CANICOM vevő be van kapcsolva. Deaktiválás: mozgassa a távirányítót a nyakörv felé úgy, hogy a távirányítón lévő mágnes helyzetjelzője érintkezzen a nyakörvön lévő piros jelzéssel, tartsa lenyomva 1 másodpercig (15. ábra). A nyakörv jelzőfénye zöldről pirosra villog, majd kialszik: a CANICOM vevő ki van kapcsolva.

Ha több nyakörve van, mindegyiknél újítsa meg ugyanazt az eljárást.

A távirányító és a vevőgallér elem élettartamának növelése érdekében deaktiválja az egységeket, ha hosszabb ideig nem használja őket.

Helyezze össze ezt a két területet 1 másodpercig

15. diagram

CANICOM vevőnyakörv aktiválása/deaktiválása CANICOM 1500 PRO távirányítóval



## A távirányító és a CANICOM vevőgallér kódolása

Minden távirányítónak saját egyéni rádiós kódja van. A távirányító vevőgallérral való kódolása lehetővé teszi a két egység együttműködését (bármikor hozzáadhat egy második CANICOM nyakörvet).

**FONTOS: a kódolás** (a vevőgallér első használata vagy újrakódolás) megkezdése előtt győződjön meg arról, hogy senki nem használja a CANICOM 1500 PRO-t vagy a NUM'AXES termékcsalád más termékeit a közelben: a vevőnyakörv véletlenül rögzítheti a kódot. a távirányítójáról. Ha ez megtörténik, kódolja újra a távirányítót a vevőgallérjával.

### KÓDOLÁSI ELJÁRÁS AZ ELSŐ FELHASZNÁLÁSHOZ

Az A gallér kódolása fekete hevederrel:

1. Aktiválja a távirányítót: nyomja meg 1 másodpercig a piros Be/Ki gombot ellenőrzés.  a távirányító oldalán található
2. Nyomja meg az A gombot a távirányítón az A nyakörv kiválasztásához (az LCD-n megjelenik az A betű képernyő).
3. Aktiválja a nyakörvet A: mozgassa a távirányítót a nyakörv felé, hogy a be-/kikapcsoló mágnes érintse meg a gallér piros jelzését, tartsa 1 másodpercig.
4. Vigye el a távirányítót a vevőgallértól.
5. Nyomja meg a távirányító oldalán található csipogó gombot. Hangjelzés hallható; a vevő nyakörve ezután szinkronizálva van a távirányítóval.

Ha van egy 2. CANICOM nyakörve (B nyakörv sárga pánttal), újítsa meg ugyanezt az eljárást (nyomja meg a B gombot a 2. pontban).

### ÚJRAKÓDOLÁSI ELJÁRÁS (az 1. kivételével minden kódolási eljáráshoz)

Az A nyakörv újrakódolása fekete szíjjal: 1. Aktiválja a

- távirányítót: nyomja meg 1 másodpercig a piros Be/Ki gombot ellenőrzés.  a távirányító oldalán található
2. Nyomja meg az A gombot a távirányítón az A nyakörv kiválasztásához (az LCD-n megjelenik az A betű képernyő).
  3. A nyakörv „inaktív” állásban (a jelzőfény nem világít): mozgassa a távirányítót a nyakörv felé, hogy a mágnes helyzetjelzője érintkezzen a nyakörvön lévő piros jelzéssel, tartsa lenyomva 6 másodpercig. A nyakörv jelzőlámpája állandóan zölden világít, majd pirosra villog.
  4. Vigye el a távirányítót a vevőgallértól.
  5. Nyomja meg a távirányító oldalán található csipogó gombot. Hangjelzés hallható; a vevő nyakörve ezután szinkronizálva van a távirányítóval.

Ha van egy 2. CANICOM nyakörve (B nyakörv sárga pánttal), újítsa meg ugyanezt az eljárást (nyomja meg a B gombot a 2. pontban).

## Programozzon újra egy CANICOM vevőgallért

A CANICOM vevőgallér korlátlanul újrakódolható, akár ugyanazzal a távirányítóval, akár egy új CANICOM távirányítóval (Ref. Re-kódolási eljárás).

### - HOGYAN KELL HASZNÁLNI A TÁVIRÁNYÍTÓT A CANICOM VEVŐ NYALKOZÓVAL

#### gomb: csipogó

Ha megnyomja a távirányító oldalán található csipogó gombot, a vevő nyakörve hangjelzést ad ki. Ennek a funkciónak nincs időkorlátja: a hangjelzés mindaddig szól, amíg a gombot lenyomva tartja.

Egy átviteli szimbólum jelenik meg a távirányító LCD képernyőjén. A nyakörv jelzőfénye villogó zöldről állandó zöldre vált, amíg a gombot lenyomva tartja.

Ön dönti el, hogy használja-e a csipogó gombot, attól függően, hogy hogyan kívánja kiképezni kutyáját. A csipogó gombbal: hangot küldhet kutyájának, ha az engedetlen, felhívhatja a figyelmét,...

Nagyon fontos, hogy a hangjelzést mindig ugyanúgy használjd, hogy ne zavarad a kutyádat.

#### „F” gomb: vaku stimulációk

Nyomja meg az F gombot, hogy figyelmeztetést küldjön kutyájának a vevő nyakörvön található két érintkezési pont által adott, egy másodpercnél rövidebb ideig tartó vaku stimulációval.

Egy átviteli szimbólum jelenik meg a távirányító LCD képernyőjén. A nyakörv jelzőfénye villogó zöldről állandó pirosra vált, miközben a stimulációt küldik.

#### „C” gomb: folyamatos stimuláció

Nyomja meg a C gombot, hogy figyelmeztetést küldjön kutyájának a vevő nyakörvön található két érintkezési pont által továbbított folyamatos stimulációval. Ez a gomb lenyomásáig tart, de legfeljebb 8 másodpercig.

Egy átviteli szimbólum jelenik meg a távirányító LCD képernyőjén. A nyakörv jelzőfénye villogó zöldről állandó pirosra vált, miközben a stimulációt küldik.

#### „B” gomb: Booster

Nyomja meg a Booster gombot a kutya azonnali leállításához.

Az azonnali hatás érdekében kiválaszthatja az Ön által legjobbnak ítélt stimulációs szintet. Ennek eredményeként nem kell megnyomnia a „+” gombot.

Ezeket a stimulációkat a nyakörvön található két érintkezési pont továbbítja, amíg a gombot lenyomva tartja, de legfeljebb 8 másodpercig.

A Booster gombnak köszönhetően kiválasztott stimulációs szint CANICOM nyakörvenként eltérő lehet.

A Booster gomb konfigurálása: a Booster gomb programozása az A gallérhoz (fekete hevederrel):

Nyomja meg az A gombot 5 másodpercig, amíg a stimulációs szint villogni nem kezd az LCD képernyőn  
nyomja meg a „+” vagy „-” gombot a stimulációs szint módosításához  
nyomja meg az A gombot a kiválasztott szint megerősítéséhez

Ha van egy 2. CANICOM nyakörve (B nyakörv sárga pánttal), újítsa meg ugyanezt az eljárást (nyomja meg a B gombot az 1. és 3. pontban).

#### „+” és „-” gombok: a stimuláció szintjét vezérlő gombok

Használja a „+” és „-” gombokat a vevőgallér stimulációs szintjének gyors beállításához. 18 szint áll rendelkezésre.

1. szint: nagyon gyenge stimuláció – 18. szint: erős stimuláció Mindig a legalacsonyabb stimulációs szinttel kezdje.

#### Az LCD képernyő retro-villáma

Körülbelül 6 másodpercre világíthatja meg az LCD képernyőt a piros Be/Ki gomb második rövid megnyomásával).





#### - A CANICOM VEVŐ NYAKLÉR ELEMÉNEK ELLENŐRZÉSE/CSERÉJE

A vevő nyakörv akkumulátorának állapotának ellenőrzéséhez figyelje meg a vevő nyakörv elején található jelzőlámpát: akkumulátor teljesen feltöltve: lassan zölden villog.

gyenge akkumulátor: gyorsan villog pirosan.

Cserélje ki egy új 3 V-os lítium CR2 elemre (lásd 5 Első használat újból: Az elem behelyezése a CANICOM vevőgallérba). Ellenőrizze, hogy a vevő nyakörv megfelelően működik-e.

A NUM'AXES azt tanácsolja, hogy ugyanolyan típusú és márkájú akkumulátorokat használjon, mint amelyek az új vásárolt termékben találhatóak. Előfordulhat, hogy más márkájú akkumulátorok nem működnek, vagy nem teljesen kompatibilisek velük a terméked. Megvásárolhatja a megfelelő akkumulátorokat a NUM'AXES-től vagy a forgalmazótól.

#### - A KAPCSOLATOS PONTOK MÓDOSÍTÁSA

Két különböző sorozatú érintkezési pont kerül szállításra. Az érintkezési pontok hosszának elegendőnek kell lennie ahhoz, hogy megfelelően érintkezzenek a kutya bőrével, lehetővé téve az eszköz megfelelő működését.

Ha hosszú szőrű kutya van, és a gyárban a nyakörvre szerelt rövid érintkezési pontok nem megfelelőek, távolítsa el, és cserélje ki a készlethez mellékelt hosszúra.

Óvatosan húzza meg őket kézzel (ne használjon kulcsot).

#### - HOGYAN ELLENŐRIZHETŐ, HOGY A CANICOM 1500 PRO MEGFELELŐEN MŰKÖDIK-E

Bármikor ellenőrizheti, hogy CANICOM 1500 PRO megfelelően működik-e.

Mielőtt ezt megtenné, győződjön meg arról, hogy a CANICOM vevő nyakörve ki van kapcsolva (a jelzőfény nem világít). Helyezze a neon tesztlámpát érintkezésbe minden érintkezési ponttal (kicsavarással, majd csavarozással

felfelé, hogy a lámpa vezetőkei az érintkezési pontok alatt megragadhatók).

Kapcsolja be a távirányítót és a CANICOM vevő nyakörvét. Válassza ki a tesztelni

kívánt nyakörvet a távirányítón (nyomja meg az A vagy B gombot a nyakörv kiválasztásához – a

A vagy B betű jelenik meg az LCD képernyőn).

Nyomja meg az F vagy C gombot, és módosítsa a stimuláció intenzitásának szintjét: a tesztlámpa kigyullad kisebb-nagyobb intenzitással.

Ugyanezt az eljárást újítsa meg minden CANICOM nyakörvnél.

#### - A LEGJOBB EREDMÉNYEK ELÉRÉSE

A kutyájának küldött kiképzési utasításokat a távirányító rádióhullámok útján továbbítja a vevő nyakörvéhez.

Ezek a rádióhullámok érzékenyek, és a hatótávolság eléri az 1500 métert (földrajztól és környezettől függően).

A CANICOM 1500 PRO teljesítménye akkor lesz optimális, ha betartja az alábbi ajánlásokat:

A jó hatótávolság érdekében ne takarja le az antennát, amikor a távirányítót a kezében tartja. A CANICOM vevő nyakörvnek a kutya nyaka körül a következőképpen kell lennie:

A „Be/Ki” jelző látható, és nem érintkezik a kutya mellével.

A készülék használata előtt ellenőrizze az elemeket (távirányító és vevőgyűrű), és cserélje ki azokat, amint a terhelés szintje gyenge.

Az akkumulátorok teljesítménye 0°C-nál alacsonyabb hőmérsékleten kissé csökken. Ha lehetséges, tartsa meg a Használat előtt melegítse fel a távirányítót (pl. zsebben).

#### - A CANICOM GALLÉR FELSZERELÉSE

A hevedert úgy kell beállítani, hogy az érintkezési pontok érintkezzenek a kutya bőrével.

Ha a szíj túl laza, a nyakörv valószínűleg elmozdul, és az ismételt súrlódás irritálhatja a kutya bőrét. Ezenkívül nem fog megfelelően működni. Ha a nyakörv túl szoros, a kutyának légzési nehézségei lesznek.

Ne hagyja a nyakörvet ugyanazon a helyen hosszú ideig (azaz 3 óránál tovább), mert ez irritációt okozhat. Ha kutyájának hosszú ideig kell viselnie a nyakörvet, rendszeresen változtassa a helyzetét a kutyája nyakán.

Soha ne hagyja a nyakörvet napi 8 óránál tovább a kutyáján. Rendszeresen ellenőrizze kutyája nyakát. Ha irritáció jelentkezik, távolítsa el a gallért, amíg a bőrirritáció minden jele el nem tűnik.

## - KIINDULÁS AZ EDZÉSI NYAKLÉVEL

A nyakörv használatát 6 hónapos kölyökkutyákkal kezdheti el, akik már részesültek valamilyen alapképzésben: „maradj”, „ül” vagy legalább „nem”.

Ne használja a nyakörvet olyan kutyákkal, akik nincsenek jó fizikai állapotban (pl. szívproblémák, epilepszia) vagy viselkedési problémák.

Kutyájának meg kell szoknia a nyakörvet, néhány napig hagyja, hogy a kutya viselje a nyakörvet, de ne használja. A pozitív és hatékony képzéshez idő kell. Ne siess:

Válasszon egy ismerős területet, egy olyan helyet, ahol a kutyája megszokott.

Határozza meg a stimuláció szintjét, amelyre a kutyája reagál. Kezdje a stimuláció szintjével

legalacsonyabb intenzitású és fokozatosan növekszik.

Válassza ki a megfelelő pillanatot a gomb megnyomására: pontosan abban az időben, amikor a kutyája valamit rosszul csinál.

Bátorítsd bőségesen kutyádat: gyorsabban tanul, és csak fokozódik a válaszadási kedve.

Ne habozzon kapcsolatba lépni egy professzionális edzővel további tanácsokért.

## - A KÜLÖNBÉSÉG A „FOLYAMATOS” ÉS A „FLASH” STIMULÁCIÓ KÖZÖTT

Mindkét funkció rendkívül érdekes és hasznos, hiszen bármilyen kutyához és bármilyen helyzethez illeszthető.

### „folyamatos” stimuláció

Tipikusan a kutya számára ismerős helyen kell használni (eleinte).

Mivel a stimuláció folyamatos, használja a legalacsonyabb intenzitást, és inkább a stimuláció hosszát használja ki, mint az intenzitást, hogy kutyájának legyen ideje megérteni.

### „flash” stimuláció

Használja ezt a funkciót a kutya kijavításához.

Az alacsony stimuláció felkelti a figyelmét; valami kellemetlen érzést fog érezni abban a pillanatban, amikor rosszul viselkedik.

## - HASZNÁLATI FIGYELMEZTETÉSEK - KARBANTARTÁS

Ezt a készüléket nem használhatják csökkent fizikai, érzékszervi vagy mentális képességekkel rendelkező személyek (beleértve a gyerekeket is), vagy akiknek nincs tapasztalatuk és tudásuk, kivéve, ha a biztonságukért felelős személy felügyeli őket, vagy nem utasította őket a készülék használatára vonatkozóan. .

A gyermekeket felügyelni kell, hogy ne játsszanak a készülékkel. A nyakörv használata előtt azt tanácsoljuk, hogy ellenőriztesse kutyáját állatorvossal, hogy megbizonyosodjon arról, hogy alkalmas-e a viselésre. gallér.

A CANICOM vevő nyakörve teljesen vízálló. A kutyája tud úszni a vízben. A vízzáróság megőrzése érdekében javasoljuk a vevőgallérban található tömítés évenkénti cseréjét. A távirányító csak zuhanybiztos: csak rövid ideig marad esőben. A lehető leghamarabb tegye száraz helyre. Ha a távirányító a vízbe esik, visszafordíthatatlanul megsérülhet.

Kutyája ne viseljen címkét, fém nyakörvet vagy bármilyen más nyakörvet a CANICOM képzéssel együtt gallér.

Ne helyezze a távirányítót mágneses térre érzékeny tárgyak közelébe, amelyek visszafordíthatatlanok lehetnek. sérült.

Ne helyezze vagy tartsa a készüléket magas hőmérsékletnek kitett helyen. Vegye ki az elemet a vevőgyűrűből és a távirányítóból, ha nem használja a készüléket

3 hónap vagy több. A nyakörv megjegyzi a kiválasztott konfigurációt (kódolás).

Az elemeket két évente ki kell cserélni, még akkor is, ha a készüléket hosszabb ideig nem használták. Soha ne hagyjon lemerült elemet a készülékben (távirányító és nyakörv): a szivárgás károsíthatja a terméket. Ne tisztítsa a készüléket illékony folyadékokkal, például oldószerekkel vagy tisztítófolyadékokkal. Használjon puha rongyot és semleges mosószert. A szőj szappanos vízzel mosható.

## - HIBAELHÁRÍTÁS

Ha a CANICOM 1500 PRO leáll, vagy meghibásodik, először olvassa el ezt az útmutatót, majd ellenőrizze az elemeket és azt, hogy megfelelően használja-e a terméket.

Ha bármilyen problémát tapasztal, kódolja újra a CANICOM vevőgallérját a távirányítóval (lásd az újrakódolási eljárást).

Inicializálja újra a rendszert az alábbiak szerint:

- Vegye ki a gyűrés elemet a házából Egy fémszerszámmal (pl. csavarhúzóval, ollóval) érintse meg az akkumulátor mindkét érintkezőjét körülbelül 2 másodpercig (ld. 16. diagram)
- Helyezze be újra az akkumulátort: egy sípolás jelzi, hogy az akkumulátor a megfelelő helyzetben van.
- Indítsa újra a CANICOM nyakörvet a távirányítóval.

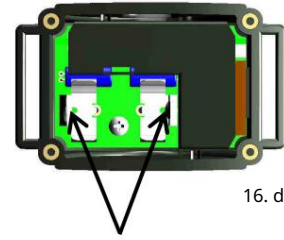

16. diagram

Reset: csatlakoztassa az akkumulátor 2 tartóját

Ha a probléma továbbra is fennáll, forduljon a forgalmazóhoz, vagy látogasson el [a www.numaxes.com webhelyre](http://www.numaxes.com). Felveheti a kapcsolatot a NUM'AXES-szel is a +33.2.38.69.96.27 telefonszámon vagy [az export@numaxes.com e-mail címen](mailto:export@numaxes.com).

A meghibásodás mértékétől függően előfordulhat, hogy vissza kell küldenie a terméket szerviz és javítás céljából.

Minden javításhoz kérjük, adja meg a következőket:

- a teljes terméket a vásárlást igazoló bizonylatot (számla vagy vásárlási bizonylat)

Ha ezek közül valamelyiket kihagyja, az értékesítés utáni szerviznek ki kell számláznia Önnek a felmerülő javítási költségeket.

#### • CANIBEEP RADIO PRO csipogógallér

##### - A TERMÉK LEÍRÁSA

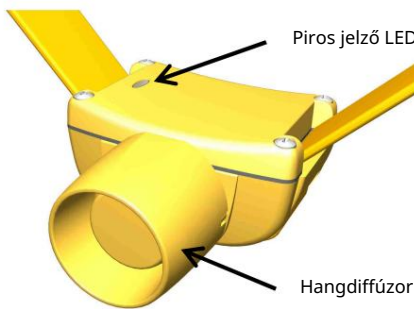

17. diagram

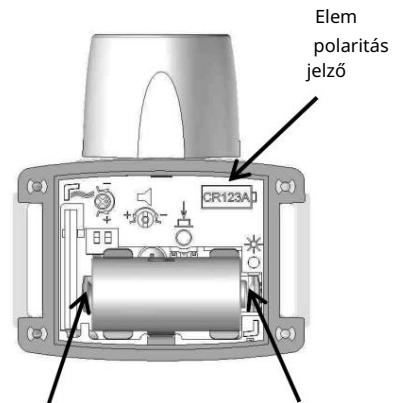

19. diagram

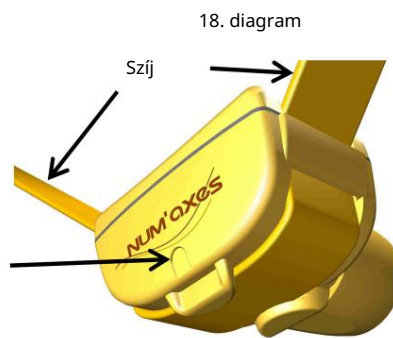

18. diagram

Mágneses kapcsoló helyzetjelző  
Lehetővé teszi a nyakörv be-/kikapcsolását és a működési módok kiválasztását

##### - ELSŐ HASZNÁLAT ÚJTÓL

#### Az akkumulátor behelyezése a CANIBEEP RADIO PRO csipogó nyakörvébe

Csavarja ki a CANIBEEP RADIO PRO nyakörv tetejének 4 csavarját egy Philips csavarhúzóval. Helyezze be az elemet (3 Volt Lithium CR123 A), ügyelve az elem feltüntetett polaritására.

ház.

Hangjelzés hallatszik (alacsony hangmagasság), és a piros jelző LED villog, jelezve a készülék helyes felszerelését. akkumulátor.

Helyezze vissza a tetejét, ügyelve a gumitömítésre. Tisztának kell lennie, jól kell elhelyezni a hornyában, és a horonynak is tisztának kell lennie, hogy elkerülje a vízálló funkcióval kapcsolatos problémákat. Erősen csavarja fel a 4 csavart, hogy megőrizze terméke vízzáróságát.

## A CANIBEEP RADIO PRO csipogógallér be-/kikapcsolása

A távirányítóban található mágnes a CANIBEEP RADIO PRO nyakörv be- és kikapcsolására szolgál.

**Aktiválás:** mozgassa a távirányítót a nyakörv felé úgy, hogy a mágnes helyzetjelzője hozzáérjen a nyakörv hátulján jelzett területhez, tartsa legalább 1 másodpercig (ld. 20. ábra). A nyakörv két mély hangot ad ki, és a piros jelzőfény röviden villog, jelezve, hogy a CANIBEEP RADIO PRO be van kapcsolva.

**Deaktiválás:** mozgassa a távirányítót a nyakörv felé úgy, hogy a mágnes helyzetjelzője érintkezzen a nyakörv hátulján jelzett területtel, tartsa lenyomva legalább 1 másodpercig (lásd: 20. ábra). A nyakörv egy mély hangot ad ki, és a piros jelzőfény röviden villog, jelezve, hogy a CANIBEEP RADIO PRO ki van kapcsolva.

A távirányító és a vevőgallér elem élettartamának növelése érdekében deaktiválja az egységeket, ha hosszabb ideig nem használja őket.

20. diagram

CANIBEEP aktiválása/deaktiválása  
RADIO PRO nyakörv CANICOM-mal  
1500 PRO távirányító



Helyezze össze ezt a két területet 1 másodpercig

## A távirányító és a CANIBEEP RADIO PRO csipogógallér kódolása

A távirányító szinkronizálása a CANIBEEP RADIO PRO nyakörve(i)vel csak a nyakörv(ek) első használatakor szükséges. A kódolás lehetővé teszi, hogy a távirányító és a nyakörv(ek) együtt működjenek. A 2. CANIBEEP RADIO PRO nyakörvet bármikor felveheti.

**FONTOS:** a kódolás megkezdése előtt győződjön meg arról, hogy senki nem használja a CANICOM 1500 PRO-t vagy a NUM'AXES termékcsalád más termékeit a közelben: a nyakörve véletlenül rögzítheti a készülék kódját. távirányító.

### KÓDOLÁSI ELJÁRÁS AZ ELSŐ FELHASZNÁLÁSHOZ

1. A kódolás megkezdéséhez a távirányítót és a CANIBEEP RADIO PRO nyakörvet be kell kapcsolni.
2. Válassza ki a 2., 3. vagy 4. programot a távirányítón (Ref. § CANICOM 1500 PRO távirányító/Kiosztás a gombok/Programok).
3. Csavarja ki a CANIBEEP RADIO PRO nyakörv tetejének 4 csavarját egy Philips csavarhúzóval.
4. Nyomja meg röviden a nyakörvben található nyomógombot (21. ábra): egy piros visszajelző LED fog megjelenni. Amint a piros LED világít, már csak 5 másodperce van a távirányító és a nyakörv szinkronizálására.
5. Húzza el a távirányítót a nyakörvtől, folyamatosan nyomja le a távirányító „2” vagy „4” gombját. gombot (a kiválasztott programtól függően), amíg a piros jelző LED ki nem alszik.
6. A nyakörv sípoló hangot ad: a nyakörv helyesen rögzítette a távirányító kódját.
7. Ellenőrizze nyakörve kódolását a CANIBEEP RADIO PRO működésének tesztelésével.
8. Ha befejezte a kódolást, tegye vissza a tetejét a helyére, ügyelve a gumitömítésre. Tisztának kell lennie, jól kell elhelyezni a hornyában, és a horonynak is tisztának kell lennie, hogy elkerülje a vízálló funkcióval kapcsolatos problémákat.
9. Erősen csavarja fel a 4 csavart, hogy megőrizze terméke víztömorségét.

**MEGIEGYEZÉS:** ha az 5 másodperc eltelt a nyakörv kódolásához, vagy ha a kód rosszul van rögzítve a nyakörvben, a nyomógomb megnyomásával újratekintheti.

**MEGIEGYEZÉS:** ha van 2. nyakörve, újítsa meg ugyanezt az eljárást.

21. diagram

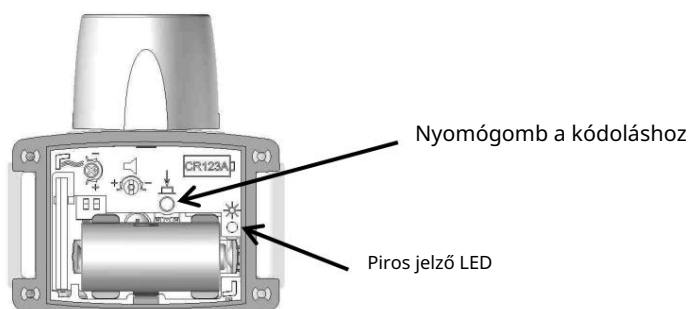

## Programozza újra a CANIBEEP RADIO PRO nyakörvet

A nyakörvben található kódrendszer legfeljebb 9 különböző kódot képes megjegyezni. Ez a memória telítődhet, ha a nyakörvét több távirányítóval kódolta. Ebben az esetben a piros jelző LED villog, miután megnyomta a nyomógombot a kódoláshoz.

A memória törléséhez nyomja meg folyamatosan a nyomógombot, amíg a LED ki nem világít: a memória kiürül, és távirányítóval újrakódolhatja a nyakörvet.

## Üzem módváltás és hangszínek kiválasztása

A CANICOM 1500 PRO lehetővé teszi, hogy egy vagy két kutyát azonosítson egyidejűleg különböző hangszínekkel. Vagy amikor mutatnak, vagy amikor mozognak vagy mutatnak.

Lehetősége van különféle beállítások elvégzésére a nyakörvön: így személyre szabhatja CANIBEEP RADIO PRO készülékét igényeinek és kutyája viselkedésének megfelelően.

A CANIBEEP RADIO PRO nyakörv hangjának megváltoztatásához vagy az üzemmódok megváltoztatásához, amikor bekapcsolja, a távirányítón lévő mágnes helyzetjelzőjét a nyakörv hátulján jelzett területtel érintkezve kell hagynia (20. ábra. ).

A nyakörv számos sípoló hangot ad ki (1-től 12-ig).

Az 1-től 12-ig terjedő módok mindaddig futnak, amíg a két terület érintkezik.

Vigye el a távirányítót a nyakörvtől, amint elérte a kívánt üzemmódot: a nyakörv megjegyzi a kiválasztott konfigurációt. Amikor legközelebb bekapcsolja, a CANIBEEP RADIO PRO nyakörv az utoljára kiválasztott módban lesz.

Az alábbi táblázat bemutatja, hogyan működik a CANIBEEP RADIO PRO nyakörve a kiválasztott üzemmód szerint:

Hangjelzések száma	Mutató kutya	Mozgó kutya
1	2 másodpercenként egy sípolás, 1-es hangjelzés	Nincs hang
2	2 másodpercenként egy sípolás, 2-es hangjelzés	Nincs hang
3	2 másodpercenként egy sípolás, 3-as hangjelzés	Nincs hang
4	2 másodpercenként egy sípolás, 4-es hangjelzés	Nincs hang
„Mozgás” módok (5 és 8 között): a 2 sípolás közötti intervallum beállítható, amikor a kutya mozog		
5	2 másodpercenként egy sípolás, 1-es hangjelzés	* másodpercenként egy sípolás, 1-es hangjelzés
6	2 másodpercenként egy sípolás, 2-es hangjelzés	Minden hangjelzés * másodperc, 2. hang
7	2 másodpercenként egy sípolás, 3-as hangjelzés	* másodpercenként egy sípolás, 3-as hangjelzés
8	2 másodpercenként egy sípolás, 4-es hangjelzés	* másodpercenként egy sípolás, 4-es hangjelzés
*: 5, 10, 15 vagy 20 másodperc a kiválasztott beállításoktól függően		

A következő módokban (9-től 12-ig) csak a gomb rövid megnyomására ad ki a kiválasztott hang hangjelzését (az „1” vagy „3” gomb a használt csipogógallértól és a kiválasztott programtól függően)

9	Egy sípolás, az 1-es hang a gomb megnyomásakor (az „1” vagy „3” gomb a használt csipogógallértól és a kiválasztott programtól függően)
10	Egy sípolás, a 2-es hangjelzés a gomb megnyomásakor (az „1” vagy „3” gomb a használt csipogógallértól és a kiválasztott programtól függően)
11	Egy sípolás, 3-as hangjelzés a gomb megnyomásakor (az „1” vagy „3” gomb a használt csipogógallértól és a kiválasztott programtól függően)
12	Egy sípolás, 4-es hangjelzés a gomb megnyomásakor (az „1” vagy „3” gomb a használt csipogógallértól és a kiválasztott programtól függően)

## Művelet

Ha be van kapcsolva és a kiválasztott módnak megfelelően (1, 2, 3, 4, 5, 6, 7 vagy 8), a nyakörv sípoló hangot bocsáthat ki, amikor a kutya nem mozog, ha legalább 5 másodpercig mozdulatlan volt. Amint a kutya megmozdul, mozgásnak minősül.

### „Mozgó” mód: a hely intervalluma

Ha a nyakörv „mozgó” módban van (5 és 8 között), a két sípolás közötti intervallum beállítható úgy, hogy meg tudja határozni a kutyája mozgását.

Használja a mellékelt csavarhúzó a CANIBEEP RADIO PRO gallér belsejében található előbeállítás aktiválásához (22. ábra).

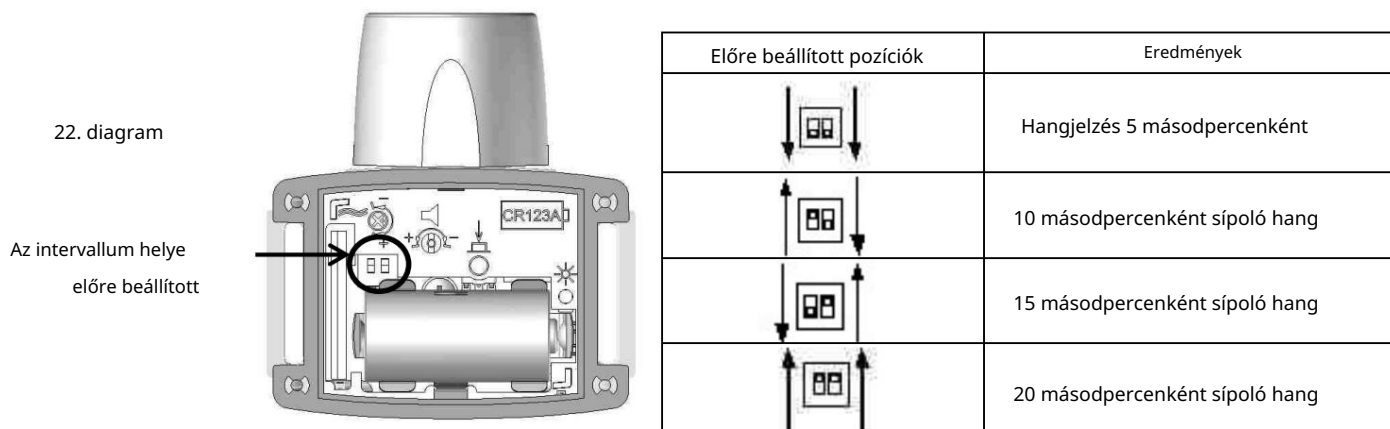

### A mozgásérzékelés érzékenységének beállítása

A gyárból való kilépéskor a nyakörv köztes helyzetbe (közepes érzékenység) kerül. Önön múlik, hogy a CANIBEEP RADIO PRO nyakörv érzékenységét kutyája viselkedéséhez és az elérni kívánt eredményekhez igazítsa.

A mozgásérzékelés érzékenységének megváltoztatásához el kell távolítania a nyakörv fedelét, hogy hozzáférjen a gallér belsejében található érzékenységet beállító csavarhoz (23. ábra).

2 példa:

1) Mutatás után továbbra is hallani szeretné a CANIBEEP RADIO PRO hangját, miközben kutyája a zsákmány felé csúszik: a mellékelt csavarhúzóval forgassa el az érzékenységet csökkentő csavart az óramutató járásával ellentétes irányba a minimumra (minimális érzékenység). A nyakörv még mindig sípol, miközben a kutya mozog.

2) Csak akkor szeretné hallani a CANIBEEP RADIO PRO-t, ha kutyája teljesen mozdulatlan; a nyakörv a kutya legkisebb mozgására is abbahagyja a sípolást: a mellékelt csavarhúzóval forgassa el az érzékenységi csavart az óramutató járásával megegyező irányba a maximumig (maximális érzékenység).

**VIGYÁZAT:** a beállító rendszernek van egy ütközője a minimális érzékenységhez és egy ütközője a maximális érzékenységhez (maximum ¼ fordulat). Forgassa finoman és erőltetés nélkül a mellékelt csavarhúzóval.

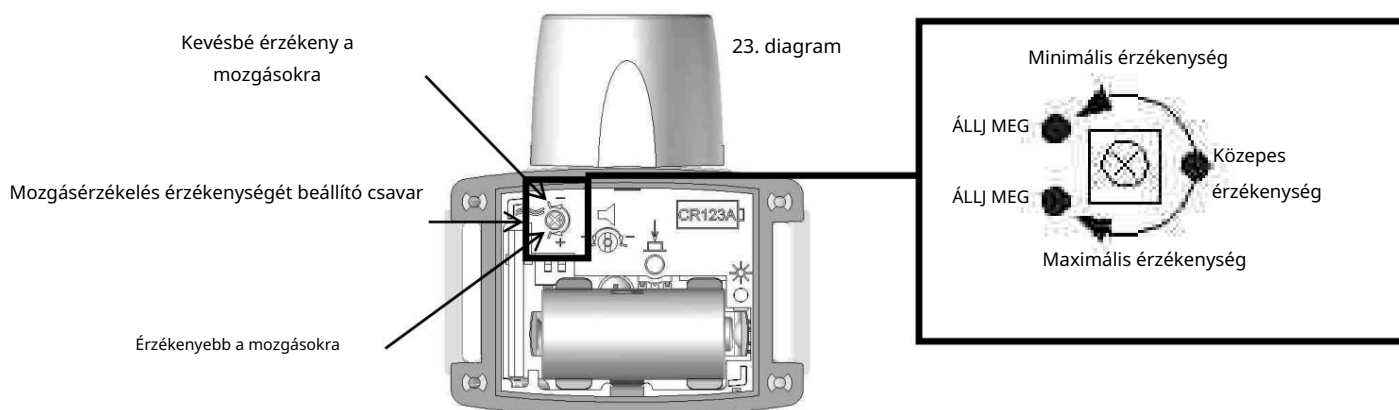

### Hangereő beállítása

A gyárból való kilépéskor a nyakörv maximális hangerőre van állítva, a rendszer maximum stopra van állítva, nem lehet tovább fordulni a hangerő növeléséhez.

Önön múlik, hogy a CANIBEEP RADIO PRO nyakörve hangerejét a kívánt szintre állítsa be.

A hangerő beállításához fel kell emelni a fedelet, hogy hozzáférjen a gallér belsejében található állítócsavarhoz (24. ábra).

A CANIBEEP RADIO PRO nyakörv hangerejének csökkentéséhez forgassa el a beállító csavart az óramutató járásával megegyező irányba a minimumra (minimális hangerő).

A CANIBEEP RADIO PRO nyakörv hangerejének növeléséhez forgassa el a beállító csavart az óramutató járásával ellentétes irányba a maximumig (maximális hangerő).

**FIGYELMEZTETÉS:** a beállító rendszer a minimális hangerőhöz és a maximális hangerőhöz (maximum ½ fordulat) rendelkezik. Forgassa finoman és erőltetés nélkül a mellékelt csavarhúzóval.

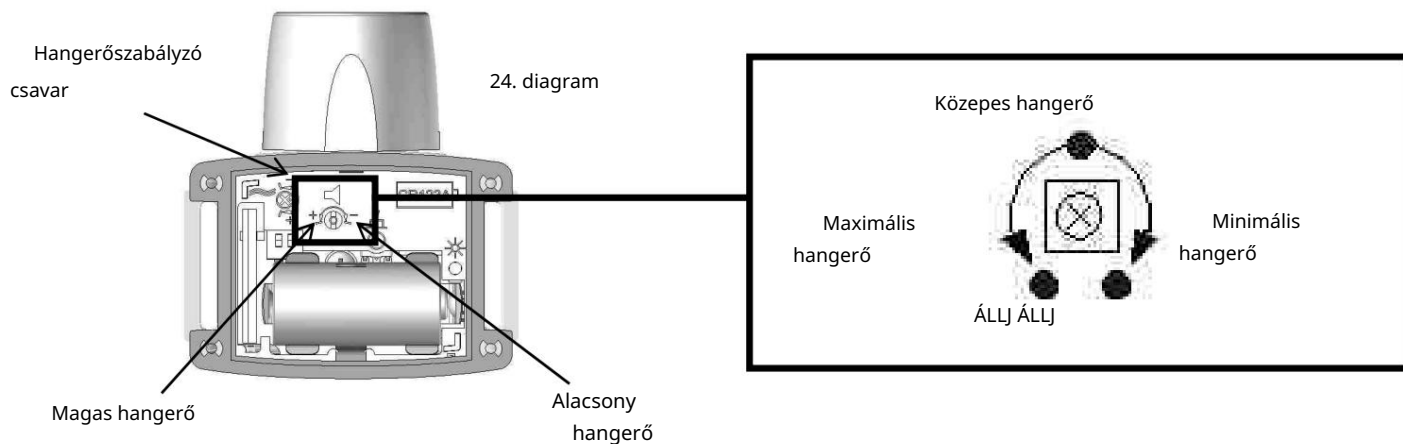

#### - HOGYAN KELL HASZNÁLNI A TÁVIRÁNYÍTÓT A CANIBEEP RADIO PRO BEEPER GARLÉREL

A CANICOM 1500 PRO távirányítót úgy tervezték, hogy egy vagy két CANIBEEP RADIO PRO nyakörvvel működjön (egy sárga és/vagy egy narancssárga).

A távirányítóról a következőket teheti:

Keresse meg a kutyát: nyomja meg röviden vagy folyamatosan a távirányító gombját ("1" vagy "3" gomb a használni kívánt nyakörvtől és a kiválasztott programtól függően), hogy aktiválja a csipogó hangot a nyakörvön, amikor a kutyája mutogat, vagy mozog.

A nyakörv ideiglenes kikapcsolása: nyomja meg röviden (1-2 másodpercig) a gombot  gomb („2” vagy „4” gomb a használni kívánt nyakörvtől és a kiválasztott programtól függően): a nyakörv készenléti állapotban van (ideiglenesen ki van kapcsolva: nem hallatszik hangjelzés, ha a kutya mutat vagy mozog). A piros jelző LED továbbra is villog, jelezve, hogy a nyakörv nincs teljesen kikapcsolva.

Aktiválja újra a nyakörvet, miután ideiglenesen deaktiválták: ha a nyakörvet ideiglenesen deaktiválták, nyomja meg a gombot ("1" vagy "3" gomb a használni kívánt nyakörvtől és a kiválasztott programtól függően), akkor újra aktiválja a nyakörvet a utoljára kiválasztott mód.

Teljesen kapcsolja ki a nyakörvet: ha folyamatosan (kb. 5 másodpercig) nyomja meg a gombot  gomb ("2" vagy "4" gomb a használni kívánt nyakörvtől és a kiválasztott programtól függően), teljesen kikapcsolja a nyakörvet (Figyelem: távolról nem tudja újra aktiválni).

#### - A CANIBEEP RADIO PRO NYAKLÉR ELEMÉNEK ELLENŐRZÉSE/CSERÉJE

Az akkumulátor állapotát három különböző alkalommal ellenőrzik:

- amikor behelyezi az elemet - amikor bekapcsolja a nyakörvet - amikor kikapcsolja a nyakörvet

Ha e 3 művelet során 6 közeli mély hangjelzést hall (1 vagy 2 mély hang helyett), és a visszajelző LED gyorsan villog, akkor az akkumulátor lemerült.

Cserélje ki a régi elemet egy újra (3 Volt Lithium CR123A) (Lv. 5 Az elem behelyezése a CANIBEEP RADIO PRO csipogó nyakörvébe).

Elemcsere esetén a CANIBEEP RADIO PRO nyakörvében feszültség maradhat. Ebben az esetben a nyakörv nem ad ki mély hangot, és a LED nem világít az új elem behelyezésekor.

Annak érdekében, hogy a nyakörv megfelelően működjön és az elem jól be legyen helyezve, kapcsolja be a nyakörvet a távirányítóval (lásd § A CANIBEEP RADIO PRO nyakörv be-/kikapcsolása).

Az elemcsere után a nyakörv az utoljára kiválasztott mód szerint fog működni.

A NUM'AXES azt tanácsolja, hogy ugyanolyan típusú és márkájú akkumulátorokat használjon, mint amelyek az új vásárolt termékben találhatóak. Előfordulhat, hogy más márkájú akkumulátorok nem működnek, vagy nem teljesen kompatibilisek velük a terméked. Megvásárolhatja a megfelelő akkumulátorokat a NUM'AXES-től vagy a forgalmazótól.

#### - TANÁCS

Ha kutyája még soha nem szokott csipogós nyakörvet viselni, javasoljuk, hogy először 2-3 alkalommal használja a CANIBEEP RADIO PRO-t „mozgó” üzemmódban (5-től 8-ig): idővel kutyája megszokja a nyakörvet. .

Amikor a CANIBEEP RADIO PRO-t kutyája nyakába helyezi, irányítsa felfelé a hangszórót, hogy a hangjelzések ne kerüljenek túl közel a kutya füléhez.

Azt tanácsoljuk, hogy programozza be a CANIBEEP RADIO PRO nyakörvét, mielőtt a kutya nyakára tenné: - 1-4 mód: csak akkor működik, ha a kutya rámutat.

- 5-8 mód: akkor működik, amikor a kutya mozog, majd mutogat

- 9-12 mód: csak a gomb megnyomásakor ad ki sípoló hangot ("1" vagy "3" gomb a használati útmutató nyakörvtől és a kiválasztott programtól függően)

Ha több kutyát szeretne egyszerre kiképezni, javasoljuk, hogy minden CANIBEEP RADIO PRO nyakörvet külön hanggal programozzon, hogy minden kutyát felismerjen (4 hang áll rendelkezésre).

Ha követi ezeket az utasításokat, látni fogja, hogy nem tart sokáig, amíg a kutya megérti.

#### - PÉLDÁK

1 – Követni szeretné a kutyáját, amikor az mutogat



Helyezze fel a CANIBEEP RADIO PRO-t a kutyájára (hangszóró felfelé) a következő módban: 1 – 2 – 3 vagy 4



Mozgó kutya:  
Nincs hang



Mutató kutya:  
2 másodpercenként egy sípolás hallható

Cél: a mutató kutya nyomon követése és annak ellenőrzése, hogy mozdulatlan marad-e.

2 – Követni szeretné a kutyáját, amikor az mozog, majd mutogat



Helyezze fel a CANIBEEP RADIO PRO-t a kutyájára (hangszóró felfelé) a következő módban: 5 – 6 – 7 vagy 8



Mozgó kutya:  
Egy sípoló hang 5, 10, 15 vagy 20 másodpercenként (a kiválasztott beállításoktól függően)



Mutató kutya:  
2 másodpercenként egy sípolás hallható

Cél: a kutya nyomon követése, miközben vadászat közben követi a préda nyomát.



### 3 – Időről időre keresse meg kutyáját



Helyezze fel a CANIBEEP RADIO PRO-t a kutyájára (hangszóró felfelé) a következő módon: 9 – 10 – 11 vagy 12



vagy



Mozgó kutya vagy mutogató kutya:

Nincs hang

Csak a gomb megnyomásakor hallható egy sípolás („1” vagy „3” gomb a használni kívánt nyakörvtől és a kiválasztott programtól függően)

Cél: keresse meg a nem látható kutyát (rejtett területen).

### 4 – Tanítson egy fiatal mutatót egy szakértő kutyával

Egy fiatal kutya kiképzését célszerű egy szakértő kutyával kezdeni, aki az oktatói funkciót látja el. Ebben az esetben a CANIBEEP RADIO PRO nagyon hatékony, mivel lehetővé teszi, hogy a „kezdő” kutya a fülére, valamint az érzékszerveire támaszkodjon, hogy megértse a szakértő kutya működését.



Kezdje azzal, hogy az A kutya (oktató) állítsa a nyakörvet 5-ös módba (például és előre beállítva 10 másodpercre)

A kutya



A kutya



A kutya mozog:

10 másodpercenként egy sípolás, N hang

r 1

A kutya mutat:

2 másodpercenként egy sípoló hang, N hang

r 1

Hozd B kutyát (kezdő) nyakörvvel a 6-os módban (például) az A kutya mellé, aki már mutat.

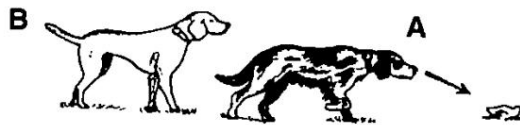

B kutya mutat:

2 másodpercenként egy sípoló hang, N hang

r 2

Cél: amikor a kezdő megérti az összefüggést az oktatókutya mutogatását jelző sípszó és a zsákmány jelenléte között, akkor természetesen elkezd elszajátítani a készségeket.

Így nagyszámú zsákmányt talál, magától követve a mutogató kutyát, és rövid időn belül megtanulja a technikát.

Ezzel a rendszerrel jelentősen lecsökken az az időtartam, amely ahhoz szükséges, hogy önmagában sikeresen vadászhatson.

A CANIBEEP RADIO PRO nagyon hasznos a vadászathoz, de egyben remek edzéseszköz is.

CANICOM kiképző nyakörvvel együtt használva gyorsabbá teszi az edzést, köszönhetően a folyamatos érintkezésnek és a kutya viselkedésének ellenőrzésének. Ha egyszerre használja a CANIBEEP RADIO PRO-t és a CANICOM-ot, javasoljuk, hogy a CANIBEEP RADIO PRO gallérját ugyanarra a hevederre, de a CANIBEEP RADIO PRO gallér másik oldalára rögzítse, hogy megakadályozza a két gallér összeütközését.

## - HASZNÁLATI FIGYELMEZTETÉSEK - KARBANTARTÁS

A nyakörv használata előtt ellenőriztesse kutyáját állatorvossal, hogy megbizonyosodjon arról, hogy alkalmas-e a csipogó nyakörv viselésére. Javasoljuk, hogy 6 hónaposnál idősebb kutyáknál használja a CANIBEEP RADIO PRO nyakörvet. A CANIBEEP RADIO PRO károsodásának megelőzése érdekében azt tanácsoljuk, hogy kutyája ne viseljen fém azonosító címkét, fém nyakörvet, nyakörv csengőt vagy bármilyen más nyakörvet a nyakában, amikor a csipogó nyakörvet viseli. Mégis, ha a CANIBEEP RADIO PRO nyakörvével együtt egy másik eszközt is szeretne használni (edzőgallér, nyakörv...), azt tanácsoljuk, hogy ezeket ugyanarra a hevederre, de a CANIBEEP RADIO PRO nyakörv másik oldalára rögzítse, hogy megelőzze őket. az összeütközéstől.

Adjon időt kutyájának, hogy megszokja a CANIBEEP RADIO PRO nyakörv hangjait. A hangerő eleinte megijesztheti a kutyát: hogy megszokja a CANIBEEP RADIO PRO-t, csökkentse a hangerőt a hangerő-beállító csavarnak köszönhetően (lásd § Hangerő beállítása). Így csökkentheti a hangerőt, és idővel kutyája megszokja a nyakörvet. Ha kutyája viselkedési problémát észlel, javasoljuk, hogy kérjen tanácsot állatorvosától.

Kerülje a CANIBEEP RADIO PRO beltéri használatát; a hangerő (kb. 94 dB A maximális hangerő mellett) lehetne visszafordíthatatlanul károsítja a dobhártyát.

Könnyebb elindítani a nyakörvet, és beállítani a hangot vagy az üzemmódot, mielőtt felveszi a kutyájára.

A CANIBEEP RADIO PRO gallér vízálló. Kutyája bármilyen vízfolyáson át tud kelni anélkül, hogy károsítaná azt.

Ha azonban a CANIBEEP RADIO PRO hosszú ideig víz alatt marad, a hangszóró ürege megtelhet vízzel, és csökken a kibocsátási teljesítmény. Az egység teljesítményének helyreállításához rázza meg a gallért a diffúzort lefelé tartva, hogy az összes víz távozzon.

A gallér használata előtt ellenőrizze, hogy a tömítés tiszta-e és jól van-e elhelyezve a hornyában, valamint ellenőrizze, hogy a gallér tetején lévő 4 csavar megfelelően meg van-e húzva, hogy biztosítsa terméke vízzáróságát.

A vízzáróság megőrzése érdekében javasoljuk a gallér tömítésének évenkénti cseréjét. Ne helyezze vagy tartsa a készüléket magas hőmérsékletnek kitett helyen.

Az akkumulátort 2 évente ki kell cserélni, még akkor is, ha a készüléket hosszabb ideig nem használta.

Soha ne hagyjon lemerült akkumulátort a készülékben: a szivárgás károsíthatja a CANIBEEP RADIO PRO készüléket. Vegye ki az elemet a CANIBEEP RADIO PRO nyakörvéből, ha hosszabb ideig nem használja (3

hónap vagy több). A nyakörv megjegyzi a kiválasztott konfigurációt.

Ne helyezze a távirányítót mágneses térre érzékeny tárgyak közelébe, amelyek visszafordíthatatlanok lehetnek. sérült.

Tartsa a terméket gyermekektől távol. Ez nem játék Önnek vagy gyermekeinek. Ne tisztítsa a készüléket illékony folyadékokkal, például oldószerekkel vagy tisztítófolyadékokkal. Használjon puha és semleges ruhát mosószer. A szij kézzel, szappanos vízzel mosható.

## - HIBAELHÁRÍTÁS

Ha a termék leáll, vagy meghibásodik, először olvassa el ezt az útmutatót, majd ellenőrizze az elemeket és azt, hogy megfelelően használja-e (üzemmódok, mozgásérzékelés érzékenysége, hangerő beállítása).

Ha a probléma továbbra is fennáll, forduljon a forgalmazóhoz, vagy látogasson el [a www.numaxes.com webhelyre](http://www.numaxes.com). Felveheti a kapcsolatot a NUM'AXES-szel is a +33.2.38.69.96.27 telefonszámon vagy [az export@numaxes.com e-mail címen](mailto:az.export@numaxes.com).

A meghibásodás mértékétől függően előfordulhat, hogy vissza kell küldenie a terméket szerviz és javítás céljából.

Minden javításhoz kérjük, mellékelje a következőket:

- a teljes terméket a vásárlást
- igazoló bizonylatot (számla vagy vásárlási bizonylat)

Ha ezek közül valamelyiket kihagyja, az értékesítés utáni szerviznek ki kell számláznia Önnek a felmerülő javítási költségeket.

## • CANIFLY madárvető

### - A TERMÉK LEÍRÁSA

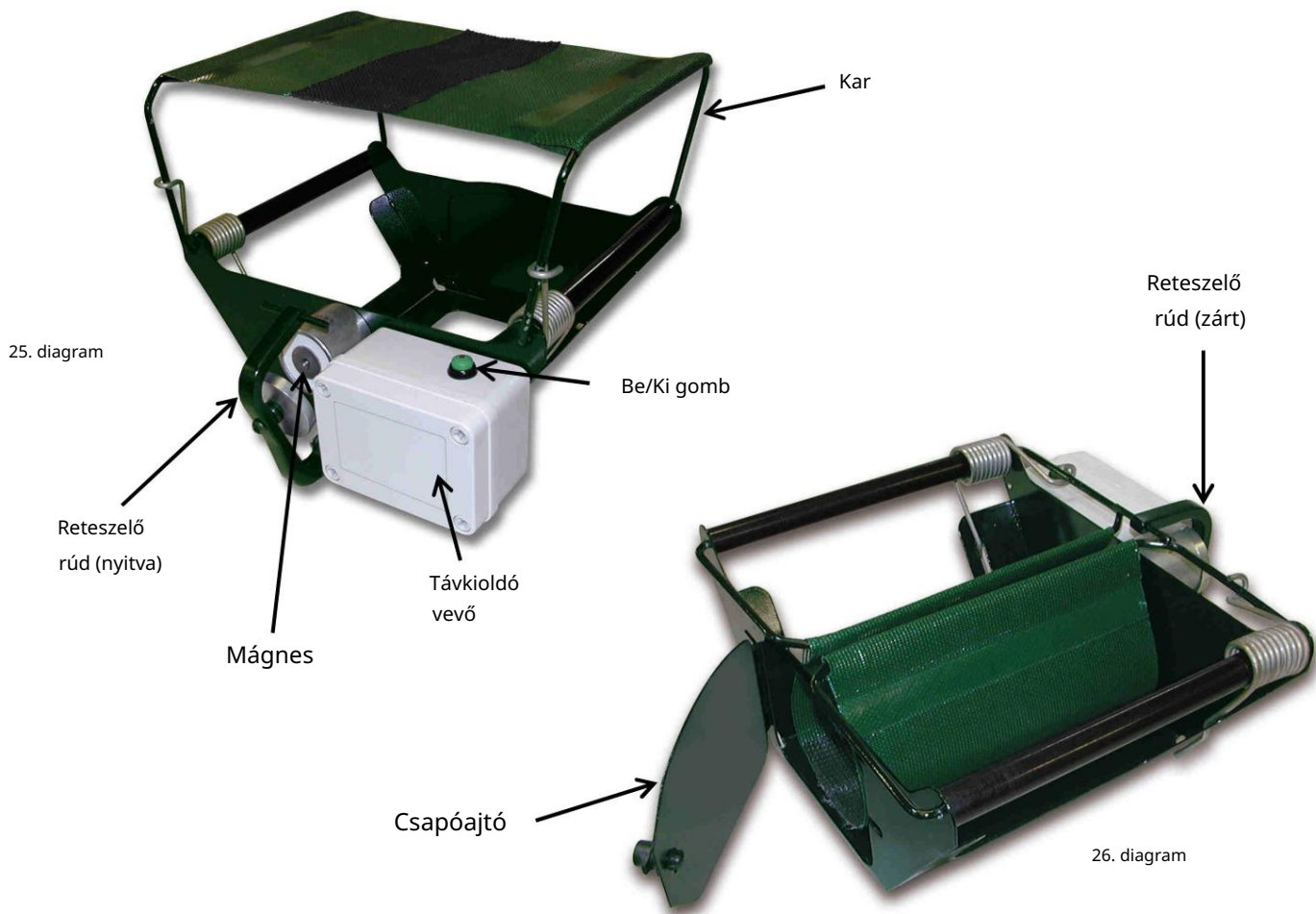

### - ELSŐ HASZNÁLAT ÚJTÓL

#### Kódolási eljárás

A távirányító szinkronizálása a madárvető(k)kel csak a CANIFLY első használatakor szükséges.

A kódolás lehetővé teszi a távirányító 1-től 4-ig számozott gombjainak programozását úgy, hogy minden CANIFLY 1-től 4-ig van számozva.

**FONTOS:** a kódolás megkezdése előtt győződjön meg arról, hogy senki más nem használja a CANICOM 1500 PRO-t vagy a NUM'AXES termékcsalád egyéb termékeit a közelben: a CANIFLY véletlenül rögzítheti a távirányítójának kódját.

A kódolási eljárás megkezdése előtt ki kell választania egy programot, amely lehetővé teszi a madárindítók vezérlését (1., 2. vagy 3. program – Ref. 5 CANICOM 1500 PRO távirányító/A gombok/programok hozzárendelése).

#### KÓDOLÁSI ELJÁRÁS

1. A kódolási folyamat elindításához nyomja meg folyamatosan (kb. 5 másodpercig) a zöld Be/Ki gombot, amely a távküldő vevőn található, amikor bekapcsolja a madárindítót (25. ábra): egy piros LED az On/Off tetején. Az Off gomb világít, majd villog.
2. Nyomja meg az „1”, „2”, „3” vagy „4” gombot a távirányítón (attól függően, hogy melyik CANIFLY-t szeretné kódolni és a kiválasztott programot).
3. A CANIFLY ezután szinkronizálva van a távirányítóval.

Ismételje meg ugyanazt az eljárást minden CANIFLY esetében.

A CANIFLY korlátlanul újrakódolható, akár ugyanazzal a távirányítóval, akár egy új CANICOM 1500 PRO távirányítóval.

## Aktiválja/deaktiválja a CANIFLY madárindítót

A madárindító aktiválásához vagy deaktiválásához nyomja meg a távkioldó vevőn található Be/Ki gombot.

Amikor a madárindító be van kapcsolva, a Be/Ki gombon található LED körülbelül 3 másodpercenként felvillan.

### - A CANIFLY ELEMELK ELLENŐRZÉSE/CSERÉJE

A CANIFLY akkumulátorok állapotának ellenőrzéséhez figyelje a Be/Ki gombon található LED-et:  
akkumulátorok teljesen feltöltve: lassan pirosan villognak  
gyenge akkumulátorok: gyorsan pirosan villognak - az elemeket ki kell cserélni

Figyelmeztetés: A gyenge elemek ronthatják a rádió hatótávolságát, valamint a madárindító nyitását.

A NUM'AXES azt tanácsolja, hogy ugyanolyan típusú és márkájú akkumulátorokat használjon, mint amelyek az új vásárolt termékben találhatóak. Előfordulhat, hogy más márkájú akkumulátorok nem működnek, vagy nem teljesen kompatibilisek velük a terméked. Megvásárolhatja a megfelelő akkumulátorokat a NUM'AXES-től vagy a forgalmazótól.

Cserélje ki a régi elemeket újakra az alábbiak szerint:

Csavarja ki a távkioldó vevő 4 csavarját és vegye le az elemtartó fedelét. Vegye ki a régi elemeket.

Helyezze be az új elemeket (LR06 AA alkáli) ügyelve az elem feltüntetett polaritására.

ház.

Tegye vissza az elemfedelelet (ellenőrizze, hogy a tömítés a hornyában van-e). Húzza meg újra a 4 csavart.

**MEGJEGYZÉS:** minden más szétszerelés a garancia elvesztésével jár.

### - HASZNÁLATI FIGYELMEZTETÉSEK - KARBANTARTÁS

A távirányítót és a madárindítót is ki kell kapcsolni, ha nem használja (tárolás, szállítás...).

A távirányító hatótávolsága a földrajzi helytől és a környezettől függően változhat.

Rendszeresen kenje meg a reteszt.

A szállítás közbeni sérülések elkerülése érdekében az alábbi szabályok betartása erősen ajánlott:

A „szövetfészket” fenntartó két karnak nyitott helyzetben kell lennie, és a szövetet meg kell őrizni.

A csapóajtónak zárva kell maradnia a retesz segítségével.

A retesz rudat a mágneshez kell helyezni.

A távkioldó vevőt a készülék tetején található Be/Ki gomb megnyomásával kell kikapcsolni (nem villog a LED a Be/Ki gombon).

Szállításhoz használja fogantyúként az egyik műanyag rendszertávtartót.

Ne szállítsa a CANIFLY-t az alábbi területeken:

csuklós orsók

reteszrúd

„szövetfészkek”

csapóajtó

Szállításhoz a kilövőt ki kell nyitni és vízszintesen kell elhelyezni.

Az indítószervezet lezárására tervezett elektromágneses rendszer robusztus, megbízható és nem igényel semmit karbantartás. Ennek ellenére a mágneseknek tisztának kell maradniuk. Ha ez nem így van, a madárindító egy idő előtti pillanatban kinyíthat.

Javasoljuk, hogy nedves körülmények között történő használat után törölje szárazra a CANIFLY hordozórakétát.

Javasoljuk, hogy a CANIFLY kilövőt száraz helyen tárolja, hogy elkerülje a korróziós problémákat.

A hordozórakéta nagy erővel nyílik; távolodjon el a kilövőtől a kutyájával.

A CANICOM 1500 PRO távirányítót és a CANIFLY madárvetőt tartsa gyermekektől távol.

A szövetet rögzítő két kart minden esetben csavarozva helyezze el, „szövetfészket” tartson.  
A reteszlúd a mágneshez kerül. Soha ne tárolja együtt a CANIFLY-t és a távirányítót.

**FONTOS: A CANIFLY NEM JÁTÉK GYERMEKEINEK, HANEM EDZÉSI ESZKÖZ  
KUTYÁJA. A NUM'AXES NEM LEHET FELELŐSSÉGET HELYTELEN HASZNÁLAT ESETÉN.**

#### - HIBAELHÁRÍTÁS

Ha a madárindító nem nyitja ki/ nem veszi a jelet az adótól Megoldás: Ellenőrizze a madárvető és a távirányító  
elemeinek

állapotát is (Lv. § Távirányító elemeinek ellenőrzése/cseréje és § CANIFLY elemeinek ellenőrzése/cseréje).

Ha a hatótávolság nem elegendő

Megoldás:

Ellenőrizze mind a madárindító, mind a távirányító elemeinek állapotát (lásd § A távirányító elemeinek ellenőrzése/cseréje és § A CANIFLY elemeinek ellenőrzése/cseréje).

A gyenge elemek csökkentik a rádió hatótávolságát.

Ha az indító nem marad zárva Megoldás: Tisztítsa meg a

mágnes aktív

felületét; zárja be az indítót.

Ha a karok továbbra sem maradnak zárt helyzetben, lépjen kapcsolatba a forgalmazóval.

Ha a probléma továbbra is fennáll, forduljon a forgalmazóhoz, vagy látogasson el [a www.numaxes.com webhelyre](http://www.numaxes.com).

Felveheti a kapcsolatot a NUM'AXES-szel is a +33.2.38.69.96.27 telefonszámon vagy [az export@numaxes.com e-mail címen](mailto:az.export@numaxes.com).

A meghibásodás mértékétől függően előfordulhat, hogy a terméket szerviz és javítás céljából vissza kell küldenie (Szervizre történő visszaküldés esetén kérjük, küldje vissza a komplett madárvetőt a távirányítóval együtt).

Minden javításhoz kérjük, adja meg a következőket: a

teljes terméket a vásárlást

igazoló bizonylatot (számla vagy vásárlási bizonylat)

Ha ezek közül valamelyiket kihagyja, az értékesítés utáni szerviznek ki kell számláznia Önnek a felmerülő javítási költségeket.

• Műszaki adatok

	CANICOM 1500 PRO távírányító	CANICOM edzőgallér	CANIBEEP RÁDIÓ PRO csipogó gallér	CANIFLY madárvető
Erő	2 db alkáli 1,5 V-os LR06 AA elem	1 db 3 V-os CR2 lítium elem	1 db 3 V-os CR123A lítium elem	3 db alkáli 1,5 V-os LR06 AA elem
Elem élettartam	Folyamatos használat: kb. 50 000 trigger	Készenléti állapotban: kb. 7 hónap* Folyamatos használat: kb. 2 hónap**	kb. 70 000 hangjelzés	kb. 250 nyílás
Frekvencia (teljesítmény) 869	525 MHz (500 mW) 869 525 MHz			869,525 MHz
Antenna	Rugalmas	Integrált	Integrált	Integrált
Rádió hatótávolsága	kb. 1500 méter			
Tömörtség	Zuhanybiztos	Vízálló	Vízálló	IP 67
A rádiós üzemeltetők biztonsága és kódolása	Mikrokontrollerrel	Mikrokontrollerrel	Mikrokontrollerrel	Mikrokontrollerrel
Akkumulátor töltésjelző	Kijelző az LCD-n képernyő	Jelző lámpa	Jelzőfény és sípoló hangok	Jelző lámpa
A stimuláció szintjei	18			
Hőmérséklet korlátozások	-20°C és +40°C között	-20°C és +40°C között	-10°C és +40°C között	-20°C és +50°C között
Méretetek	132 mm x 62 mm x 31 mm	38 mm x 68 mm x 43 mm	66 mm x 72 mm x 38 mm	Nyitott indítószervezet: 300 mm x 240 mm x 300 mm Zárt indítószervezet: 300 mm x 130 mm x 300 mm
Súly (akkumulátorral együtt)	130 g	75 g (szíj nélkül) A nyakörv 20-50 cm-ig állítható	77 g (szíj nélkül) A nyakörv 20-50 cm-ig állítható	2.380 kg

\* napi 4 órás használathoz \*\* körülbelül 5000 2 másodperces stimuláció 9-es szinten

• Garancia

A NUM'AXES a vásárlástól számított 2 évig garanciát vállal a termékre a gyártási hibák ellen. Minden posta- és csomagolási költség kizárólag a vásárlót terheli.

• Garancia feltételek

1. A garancia csak akkor érvényes, ha a vásárlást igazoló bizonylat (számla vagy vásárlási bizonylat) elállás nélkül benyújtani a forgalmazónak vagy a NUM'AXES-nek. A garancia az eredeti vásárlóra korlátozódik.
2. Ez a garancia nem terjed ki a következőkre:
  - elemek cseréje
  - heveder cseréje közvetlen vagy közvetett kockázatok, amelyek a termék forgalmazóhoz vagy NUM'AXES részére történő visszaküldése során merülnek fel a cikk sérülése, amelyet: i. hanyagság vagy helytelen használat (pl. harapás, törés, repedés) ii. az utasításokkal ellentétes vagy az abban foglaltaktól eltérő felhasználás iii. illetéktelen személyek által végzett javítások elvesztés vagy ellopás 3. Ha a termék hibásnak bizonyul, a NUM'AXES úgy dönt, hogy megjavítja vagy kicseréli.
4. A NUM'AXES ellen semmilyen követelés nem érvényesíthető, különösen a helytelen használat vagy meghibásodás miatt.
5. A NUM'AXES fenntartja a jogot termékei jellemzőinek műszaki jellegűvé tételére fejlesztésekre vagy az új előírásoknak való megfelelésre.

6. Az ebben az útmutatóban szereplő információk előzetes értesítés nélkül módosíthatók.

7. A fényképek és rajzok nem szerződésesek.

• Regisztrálja termékét

Termékét a [www.numaxes.com](http://www.numaxes.com) weboldalunkon regisztrálhatja . \_\_\_\_\_

• Pótalkatrészek

A beszállítójától bármikor vásárolhat pótalkatrészeket (elemek, hevederek, csipogó nyakörv, madárvető stb.).

• Az eszköz begyűjtése és újrahasznosítása élettartama végén



A pictogram A  ami a termékén megjelenik, azt jelenti, hogy ezt nem lehet a háztartási szeméttel együtt kidobni. készüléket elektronikus hulladékok kezelésére, fejlesztésére, újrahasznosítására alkalmas gyűjtőhelyre kell vinni, vagy vissza kell vinni a forgalmazóhoz.

Ennek a folyamatnak az elfogadásával tesz valamit a környezetért; Ön hozzájárul a természeti erőforrások megőrzéséhez és az emberi egészség védelméhez.



NUM'AXES ZAC  
des AULNAIES 745 rue de la  
Bergeresse CS 30157 45161 OLIVET  
CEDEX FRANCE

Tél. + 33 (0) 2 38 69 96 27 / Fax + 33 (0) 2 38 63 31 00

[www.numaxes.com](http://www.numaxes.com)

[export@numaxes.com](mailto:export@numaxes.com)

