



Kezelési útmutató

PCF-1000-20

Deluxe In-Ground Cat Fence™



Kérjük, olvassa el ezt az egész útmutatót, mielőtt elkezd

FONTOS BIZTONSÁGI INFORMÁCIÓK

Az útmutatóban használt figyelemfelhívó szavak és szimbólumok magyarázata



Ez a biztonsági figyelmeztető szimbólum. Arra szolgál, hogy figyelmeztesse Önt a lehetséges személyi sérülés veszélyeire. A lehetséges sérülések vagy halálesetek elkerülése érdekében tartsa be az ezt a szimbólumot követő összes biztonsági üzenetet.

⚠ WARNING

A FIGYELMEZTETÉS veszélyes helyzetet jelez, amely, ha nem kerül el, halálos vagy súlyos sérülést okozhat.

⚠ CAUTION

A VIGYÁZAT a biztonsági figyelmeztető szimbólummal együtt használva olyan veszélyes helyzetet jelez, amely, ha nem kerül el, kisebb vagy közepesen súlyos sérülést okozhat.

CAUTION

VIGYÁZAT, a biztonsági figyelmeztető szimbólum nélkül használva olyan veszélyes helyzetet jelez, amely, ha nem kerül el, károsíthatja kedvencét.

NOTICE

A MEGJEGYZÉS a személyi sérüléssel nem kapcsolatos gyakorlatok kezelésére szolgál.

⚠ WARNING

- Ez a rendszer NEM szilárd akadály. A rendszert úgy tervezték, hogy elrettentő eszközként működjön, hogy a statikus stimulációval emlékeztesse a háziállatokat arra, hogy a megállapított határon belül maradjanak. Fontos, hogy rendszeresen erősítse meg kedvencével az edzést. Mivel a statikus stimuláció toleranciaszintje háziállatról állatra változik, a Radio Systems Corporation NEM TUDJA garantálni, hogy a rendszer minden esetben a megállapított határokon belül tartja az állatot. Nem minden háziállatot lehet arra tanítani, hogy ne lépje át a határt! Ezért, ha okkal feltételezi, hogy kedvence veszélyt jelenthet másokra, vagy önmagában is kárt tehet, ha nem akadályozzák meg a határok átlépésétől, NE hagyatkozzon kizárólag a rendszerre, hogy elzárja kedvencét. A Radio Systems Corporation NEM vállal felelősséget semmilyen vagyoni kárért, gazdasági veszteségért vagy bármilyen következményi kárért, amely abból ered, hogy bármely állat átlépi a határt. • Nem használható agresszív háziállatokkal. Ne használja ezt a terméket, ha kedvence agresszív, vagy ha kedvence hajlamos agresszív viselkedésre. Az agresszív háziállatok súlyos sérüléseket okozhatnak. Ha nem biztos abban, hogy ez a termék megfelelő-e kedvencének, forduljon állatorvosához vagy egy képzett oktatóhoz.

- A föld alatti kábelek nagy feszültséget hordozhatnak. Az ásás előtt minden föld alatti kábelt meg kell jelölni hogy elásd a vezetékedet. A legtöbb területen ez ingyenes szolgáltatás.
- Ne telepítse, csatlakoztassa vagy távolítsa el a rendszert villámlás közben. Ha közel van a vihar elég ahhoz, hogy mennydörgést halljon, elég közel van ahhoz, hogy veszélyes hullámokat hozzon létre.
- Kövesse az elektromos kéziszerszámokra vonatkozó összes biztonsági előírást. Ügyeljen arra, hogy mindig viseljen védőszemüveget.
- Áramütés veszélye. A kerítés-távadót csak beltérben, száraz helyen használja.
- NE próbálja belevágni vagy felfeszíteni az akkumulátort. Ügyeljen arra, hogy a használt akkumulátort megfelelően selejtezze ki.
- Robbanásveszély áll fenn, ha az akkumulátort nem megfelelő típusúra cserélik. Ne zárja rövidre, ne keverje össze a régi és az új elemeket, ne dobja tűzbe, és ne tegye ki víznek. Az elemek tárolása vagy ártalmatlanítása során óvni kell azokat a rövidzárlattól.

⚠ CAUTION

- Sérülésveszély. A föld tetején lévő vezeték megbotlásveszélyt jelenthet. Ügyeljen a vezetékek elhelyezésére. • Ez a termék nem távol a gyermekektől.

CAUTION

Kérjük, olvassa el és kövesse a kézikönyvben található utasításokat. Fontos a gallér megfelelő illeszkedése. A túl sokáig hordott vagy túl szorosra húzott nyakörv bőrkárosodást okozhat. Ezt hívják felfekvésnek; decubitus fekélynek vagy nyomási nekrózisnak is nevezik.

- Ne hagyja a nyakörvet az állaton napi 12 óránál tovább.
- Ha lehetséges, 1-2 óránként helyezze át a nyakörvet az állat nyakára.
- Ellenőrizze az illesztést a túlzott nyomás elkerülése érdekében; kövesse a kézikönyvben található utasításokat.
- Soha ne csatlakoztasson vezeték az elektronikus nyakörvhöz; túlzott nyomást fog okozni az érintkezőkön.
- Ha külön nyakörvet használ a vezetékhez, ne gyakoroljon nyomást az elektronikus nyakörvre.
- Hetente mossa le az állat nyakát és a nyakörv érintkezőit egy nedves ruhával.
- Naponta vizsgálja meg az érintkezési területet kiütés vagy seb jeleit keresve.
- Ha kiütést vagy sebet észlel, hagyja abba a gallér használatát, amíg a bőr meg nem gyógyul.
- Ha az állapot 48 órán túl is fennáll, keresse fel állatorvosát.

Ha további információra van szüksége a felfekvésről és a nyomásos nekrózisról, látogasson el weboldalunkra.

Ezek a lépések segítenek abban, hogy kedvence biztonságban és kényelemben legyen. Kisállatok milliói érzik jól magukat, miközben rozsdamentes acél érintkezőket viselnek. Egyes háziállatok érzékenyek az érintkezési nyomásra. Egy idő után azt tapasztalhatja, hogy kedvence nagyon toleráns a nyakörvvel szemben. Ha igen, lazíthat ezeken az óvintézkedéseken. Fontos az érintkezési terület napi ellenőrzése. Ha bőrpírt vagy sebeket észlel, hagyja abba a használatát, amíg a bőr teljesen meg nem gyógyul.

- Lehet, hogy le kell vágnia a szőrszálakat a kontaktuszonák területén. Soha ne borotválja meg az állat nyakát; ez lehet kiütéshez vagy fertőzéshez vezethet.
- Ne húzza szorosabbra a gallért, mint amennyi a jó érintkezéshez szükséges. Egy gallér az is szoros növeli a nyomás nekrózis kockázatát az érintkezési területen.
- A PetSafe® In-Ground Fence™ sikeréhez elengedhetetlen kedvence megfelelő képzése. A kiképzés első 2 hetében ne használja kedvencén az edzőeszközt közvetlen felügyelet nélkül.
- A nem kívánt stimuláció megelőzése érdekében:
 - A rendszer tesztelésekor a vevő nyakörv ne legyen a kedvencén.
 - Távolítsa el a vevőgyűrűt, mielőtt bármilyen változtatást végezne a rendszeren.
 - Mielőtt felhelyezi a vevő nyakörvet kedvencére, ellenőrizze a határ helyét és szélességét bármilyen változás.
- Ha lehetséges, ne használjon hibaáram-védőkapcsolóval (RCD) vagy földzárlat-megszakítóval (GFCI) védett aljzatot. A kerítésrendszer megfelelően fog működni, de ritka esetekben a közeli villámcsapás az RCD vagy a GFCI leoldását okozhatja. Áramellátás nélkül kedvence kiszökhet. A rendszer áramellátásának helyreállításához alaphelyzetbe kell állítania az RCD-t vagy a GFCI-t.

NOTICE

- Legyen óvatos, amikor nyírja vagy nyírja a fűvet, nehogy elvágja a hurokhuzalt.
- A kerítés-távadó fokozott védelme érdekében, ha hosszabb ideig nem használják, vagy azt megelőzően zivatar esetén válassza le a hurokhatároló vezetékeket, és húzza ki a tápadaptert a konnektorból. Ezzel elkerülhető, hogy a távadó túlfeszültség okozta károsodást okozzon.

Üdvözljük

Te és kedvenced egymásnak lettél teremtve. Célunk, hogy segítsük a legjobb társaságot és a legemlékezetesebb pillanatokot együtt élni. Az In-Ground Fence™ rendszert úgy tervezték, hogy nagyobb szabadságot biztosítson kedvencének, miközben biztonságban tartja.

Tudjuk, hogy a biztonságos házi kedvencek boldog tulajdonosokká válnak. Mielőtt elkezdené, jelölje meg a közműveket, és szánjon egy percet a fontos biztonsági információk átolvasására. Ha bármilyen kérdése van, kérjük, ne habozzon lépjen kapcsolatba velünk.

A továbbiakban a Radio Systems Corporation, a Radio Systems PetSafe Europe Ltd., a Radio Systems Australia Pty Ltd. és a Radio Systems Corporation bármely más leányvállalata vagy márkanéve együttesen „Mi” vagy „Mi” néven említhető.

Tartalomjegyzék

Alkatrészek	5
Egyéb tárgyak, amelyekre szüksége lehet	5
Képzés Szükséges felszerelés	5
A rendszer működése	6
Kulcsfogalmak	6
Használati útmutató	7
Keresse meg a kerítés távadót	7
Fektes Ki a rendszerből	7
Elrendezési minták	nyakörvet.....8
Helyezze el a határolóhuzalt	9
Csatlakoztassa a vezetékeket a kerítés távadóhoz	10
Készítse elő a vevő nyakörvet.....	11
Funkció- és választáblázat	12
A határszélesség beállítása és a vevő nyakörv tesztelése	12
A határolóhuzal felszerelése	13
Helyezze el a határjelző zászlókat	14
Szerelje fel a Vevő nyakörv	15
Képzési útmutató	16
Legyen türelmes Macska	16
Előkészítés	16
Vevőnyakörv Ismeretség	17
On-Lead módszer	17
Felügyelt lekötési módszer	19
Tartozékok	20
Hibaelhárítás	20
Rövid hurok teszt	21
Szakadás megkeresése a határolóhuzalban	21
Felhasználási feltételek és felelősségkorlátozás ...	22
Az akkumulátor ártalmatlanítása	23
Fontos újrashasznosítási tanácsok	23
Megfelelőség	23
Elrendezési rács	36

Alkatrészek

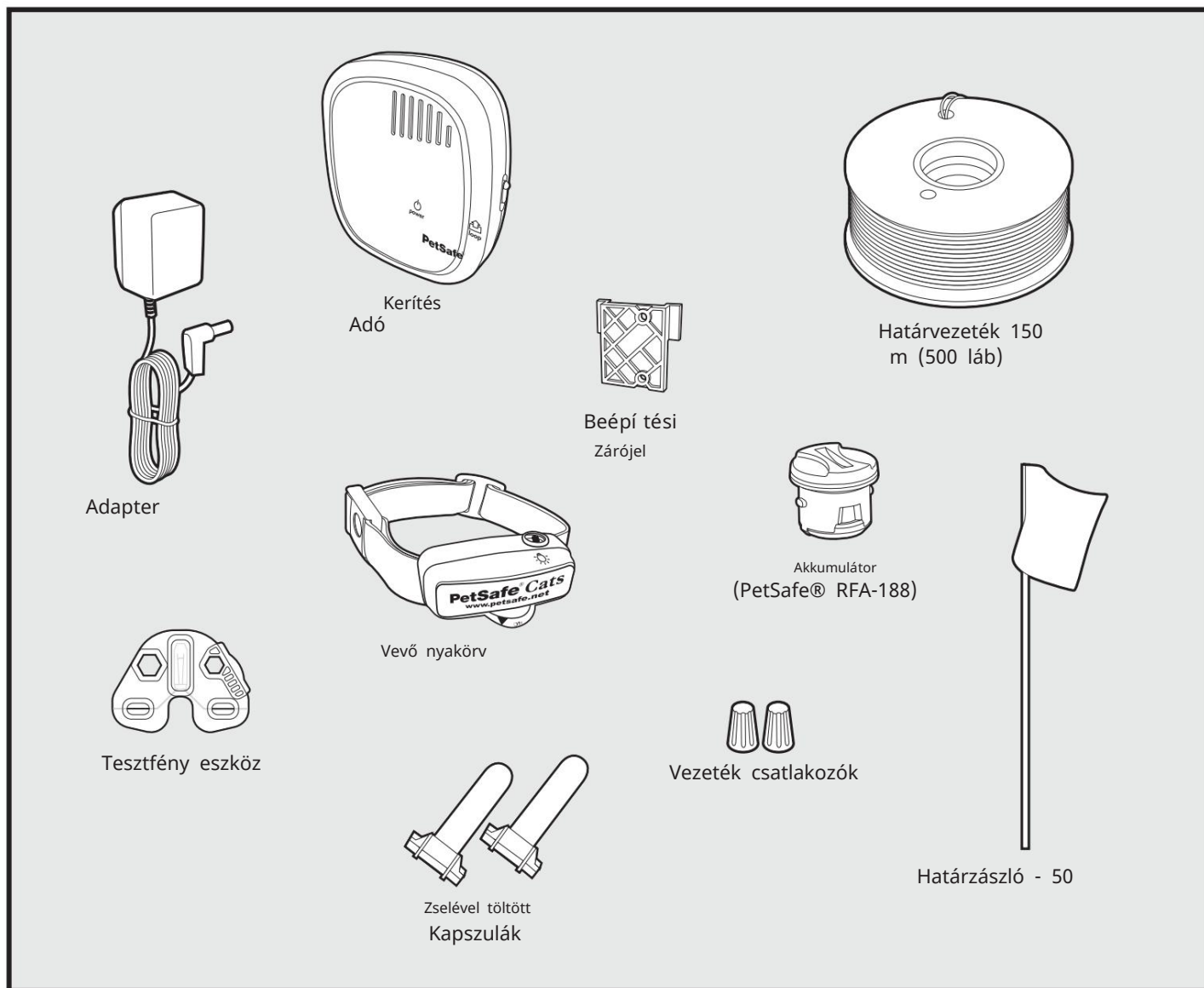

Egyéb tárgyak, amelyekre szüksége lehet

- Kiegészítő vezetékek és zászlók (PRFA-500 alkatrész)
- Mérőszalag
- Kis csillagsavarhúzó
- Fúró és rögzítő hardver
- Lapát vagy fűszegély
- Fogó
- Huzalcsupaszító fogó
- Olló
- Öngyújtó
- Elektromos szalag
- Gél töltetű kapszulák
- Kiegészítő vezetékcsatlakozók
- Vízszigetelő anyag (pl. szilikon tömítőanyag)
- PVC cső vagy víztömlő
- Körfűrész kőműves pengével
- Tűzőpisztoly
- Nem fém kábelköteg és ólom

Edzőfelszerelés szükséges

- A hám mérete a macskájához illeszkedik.
- 4,6-6,1 m (15-20 láb) csavaros kikötő Szükséges a felügyelt kikötési képzéshez. Az irányító képzés nem igényel lekötést.

Hogyan működik a rendszer

A PetSafe® In-Ground Cat Fence™ rendszer biztonságosnak, kényelmesnek és hatékonynak bizonyult 2,7 kg (6 font) feletti és legalább 6 hónapos macskák számára. A rendszer úgy működik, hogy rádiójelet állít elő a kerítésadóból akár 1200 m-es (4000 láb) határolóhuzalon keresztül. A határolóhuzal el van temetve vagy egy rögzített tárgyhoz van rögzítve, hogy bezárja a kisállat területét. Ideiglenesen meghatározza ezt a kisállat-területet határjelző zászlókkal, hogy vizuális segítséget nyújtson macskája kiképzéséhez. A macskája vevőnyakörvet visel érintkezőpontokkal, amelyek érintik a nyakát, és ha kiképzik, szabadon barangolhat a kisállat-területen. Amikor macskája eléri a Figyelmeztető zónát, a Nyakörv figyelmeztető hangot ad. Ha a macskája továbbra is a statikus korrekciós zónában marad, biztonságos statikus korrekciót szállítanak a kontaktpontokon keresztül, hogy felhívják figyelmét, amíg vissza nem tér a kisállat-területre.

Kulcs definíciók

Kerítés jeladó: A rádiójelet a határoló vezetéken keresztül továbbítja.

Kisállat-terület: A Figyelmeztető zónán belüli terület, ahol macskája szabadon kószálhat.

Figyelmeztető zóna: A kisállat-terület külső szélé, ahol a macska vevőnyakörve sípolni kezd, figyelmeztetve arra, hogy ne lépjen be a statikus korrekciós zónába.

Statikus korrekciós zóna: A Figyelmeztető zónán túli zóna, ahol macskája vevőnyakörve statikus korrekciót bocsát ki, jelezve, hogy térjen vissza a kisállat-területre.

Határszélesség: a figyelmeztető zóna és a statikus korrekciós zóna kombinációja.

Vevő nyakörv: Fogadja a rádiójelet a határoló vezetéktől.

Vevő jelzőfény: Azt a korrekciós szintet jelzi, amelyre a vevő nyakörv be van állítva. Ez a lámpa egyben lemerült akkumulátor jelzőként is szolgál.

Kontaktpontok: A biztonságos statikus korrekciót akkor hajthatja végre, amikor macskája a statikus korrekciós zónába kerül.

Korrekciós szint gomb: A gomb a statikus korrekció szintjének beállítására, amelyet macskája kap a statikus korrekciós zónában.

Tápaljzat: A hová a tápadapter csatlakozik a kerítésadóhoz. A kerítés távadót egy szabványos aljzat táplálja.

Határvezérlő kapcsoló: Állítsa be a használt határolóhuzal hosszának megfelelően.

Földi terminál: Az a terminál, ahol a földelő vezeték csatlakozik a kerítés távadóhoz.

Határvezeték-kivezetések: Ahol a határolóhuzal csatlakozik a kerítés-adóhoz, hogy folyamatos hurkot hozzon létre.

Hurokjelző lámpa: Azt jelzi, hogy a határoló vezeték teljes hurkot hoz létre, lehetővé téve a jel továbbítását.

Határszélesség-szabályozás: Beállítja a figyelmeztető és statikus korrekciós zóna szélességét. Megjegyzés: A gomb beállítása nem változtatja meg a nyakörv statikus korrekciójának szintjét.

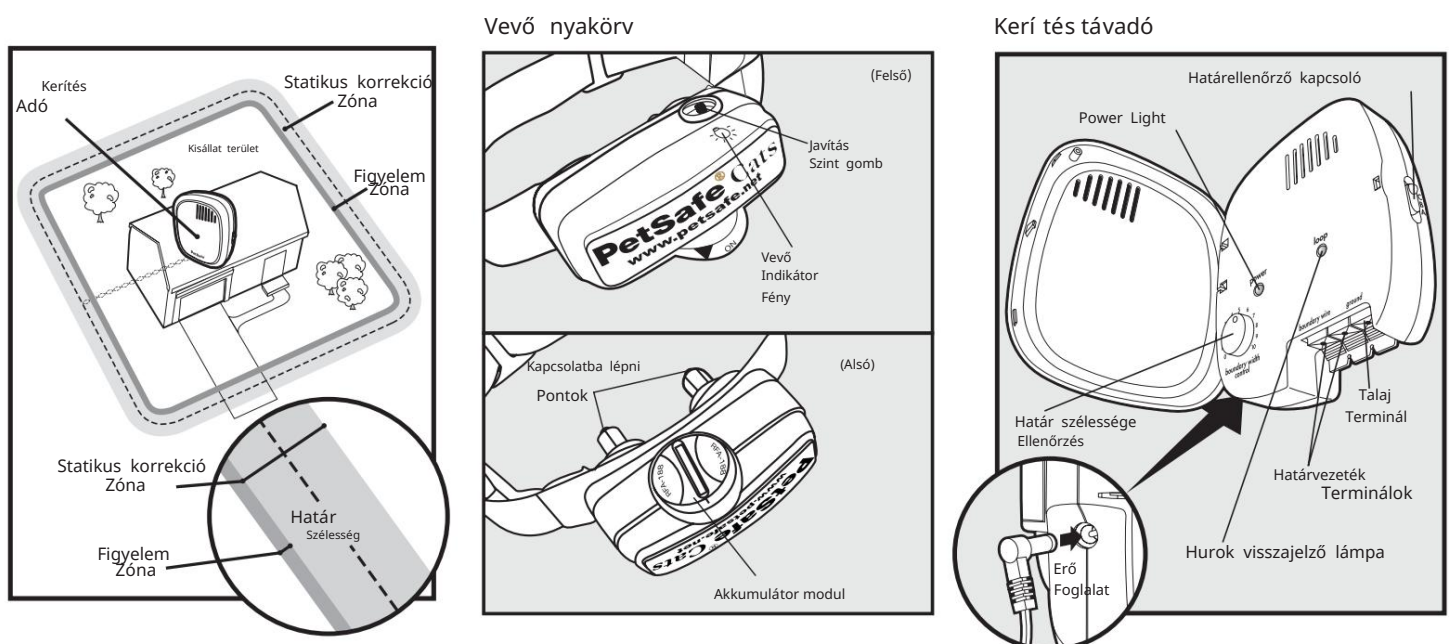

Kezelési útmutató

Lépés 1 Keresse meg a kerítés jeladót

1

Helyezze el a kerítés távadót:

- Száraz, jól szellőző, védett helyen (1A, 1B).
- Olyan területen, ahol a hőmérséklet nem esik fagypont alá (pl. garázs, pince, fészker).
- Álló felülethez rögzítve megfelelő rögzítőelemekkel (nem tartozék). Ennek az útmutatónak a hátoldalán található egy rögzítési sablon.
- Legalább 1 m-re (3 láb) nagy fémtárgyaktól vagy készülékektől, mivel ezek az elemek megzavarhatják a jel konzisztenciáját (1C).

Miután felszerelte a kerítés távadót, a határoló vezetéknek ki kell lépnie az épületből. Ez egy ablakon keresztül vagy a falon keresztül fűrt lyukon keresztül valósítható meg. Győződjön meg arról, hogy a fúróút mentes a közművektől.

Ügyeljen arra, hogy a határoló vezeték ne vágja el vagy csípje be ablak, ajtó vagy garázsajtó, mert ez idővel megsérülhet.

A tüzek és az elektromos veszélyek elkerülése érdekében a kerítés-távadót olyan épületekben szerelje fel, amelyek megfelelnek az állami és helyi elektromos előírásoknak.

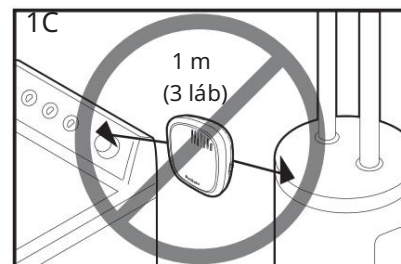
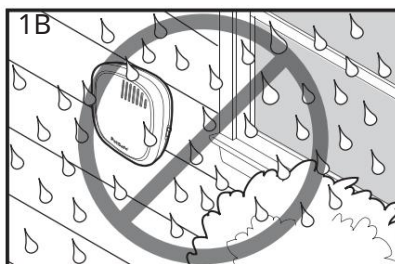
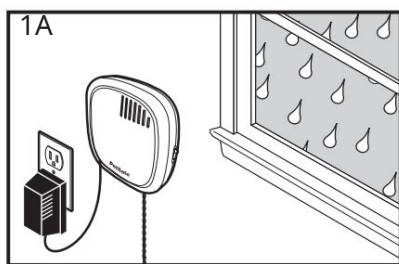

Lépés 2 Helyezze el a rendszert Alapvető tervezési tippek

2

Figyelmeztetés: Mielőtt ásni kezdene az In-Ground Cat Fence™ rendszer határolóvezetékének betemetéséhez, győződjön meg arról, hogy a közelben nincsenek eltemetett áram-, telefon- vagy egyéb elektromos kábelek. Sok földalatti kábel magas feszültséget hordoz, és ha beásnak bennük, vagy ha rájuk fektetik a határoló vezetékét, az áramütés vagy áramütés veszélyéhez vezethet. A helyi közüzemi társaság jelölje meg a földalatti vezetékét. A legtöbb közösségben ez ingyenes szolgáltatás. Arra vonatkozó információkért, hogy ezek a földalatti vezetékek hogyan befolyásolhatják a rendszer működését, lásd: 3. lépés: Helyezze el a határoló vez

- Az elrendezés megtervezésekor ügyeljen arra, hogy ne férhessen hozzá fákhöz, fészerekhez vagy más olyan tárgyakhoz, amelyek segítségével a macskája átugorhatja a Határt. A határoló vezetékéből érkező jel függőlegesen csak akkora távolságra terjed ki, mint vízszintesen. Ha macskája el tudja vinni a vevő nyakörvet a jeltől távol, átugorhatja a határt anélkül, hogy statikus korrekciót kapna.

- A határoló vezetéknek a kerítés távadótól KELL indulnia, és folyamatos visszahurkot kell tennie (2A).
- A határolóhuzal elcsavarása törli a jelet, és lehetővé teszi macskája számára, hogy biztonságosan átkeljen ezen a területen. A műanyag vagy fém csövek nem törik a jelet. Forgassa el a határoló vezetékét méterenként 30-szor (lábbanként 10-szer) a jel törléséhez (2A).

- Tervezze meg a kertjének megfelelő elrendezést.

Ebben a szakaszban mintaelrendezések találhatók, az elrendezés megtervezéséhez szükséges rács pedig az útmutató hátoldalán található.

- Mindig használjon fokozatos fordulatokat a sarkoknál legalább 1 m (3 láb) sugarú körben, hogy egyenletesebb határvonalat (2B) hozzon létre. Ne használjon éles kanyarokat, mert ez hézagokat okoz a határban.
- Kerülje el, hogy az átjárók túl szűkek legyenek ahhoz, hogy macskája szabadon mozoghasson (pl. a ház oldalain).
- A vevőgallér a házon belül aktiválható, ha a határoló vezeték a ház külső fala mentén fut. Ha ez megtörténik, távolítsa el a macska vevőnyakörvét, mielőtt bevinne, csökkentse a hatótávolságot a Határszélesség-szabályzóval, vagy fontoljon meg egy alternatív elrendezést.

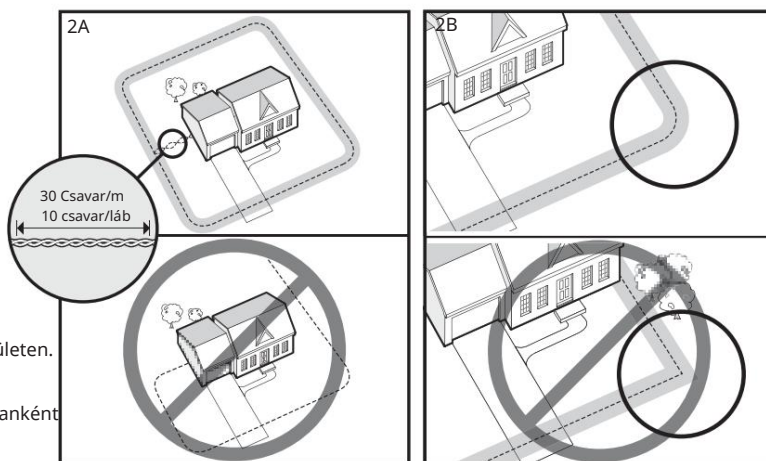

Minta elrendezések

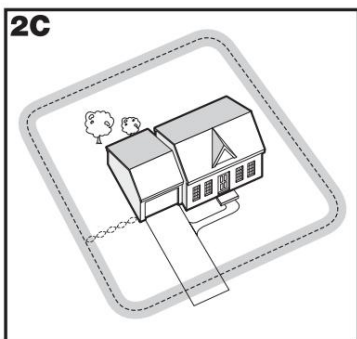

1. minta:
Kerületi hurok
(Egyetlen hurok)
A kerület

A hurok a leggyakoribb elrendezés. Ez lehetővé teszi macskája számára, hogy szabadon és biztonságosan bejárhassa az egész ingatlant (2C).

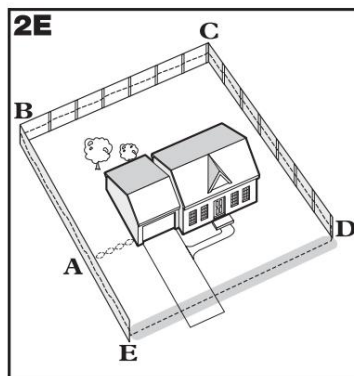

Kerteket és tereprendezést is védhet 2. minta (2D).(2E): kerületi hurok meglévő kerítés használatával (egy hurok)

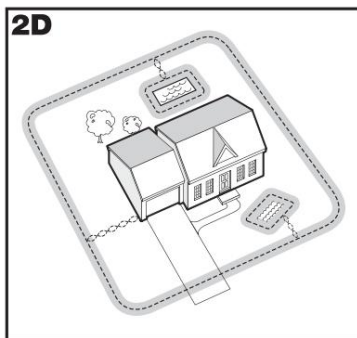

Ez az elrendezés lehetővé teszi, hogy a meglévő kerítést belefoglalja az elrendezésbe, és megakadályozza, hogy macskája kiugorjon vagy a meglévő kerítés alá ásson. Csökkenti a betemetendő húzal mennyiségét. A kerítés távadóból vezesse a vezeték A-ba, A-ból B-be, B-be C-be, C-ből D-be, D-be, E-be, E-ből A-ba, csavarja vissza a vezetékeket A-tól a kerítés-adóig. A vezeték kerítéshez történő rögzítésével kapcsolatban lásd a „Határvezeték telepítése” című részt.

Dupla hurok

Dupla hurkot kell használni, ha nem hoz létre határvonalat az ingatlan minden oldalán.

Dupla hurok használata esetén a határoló vezeték legalább 1,5 MÉTER (5 LÁB) távolságra kell elválasztani, hogy elkerülje a jel törlését. Ne feledje, hogy a kettős hurok kétszer annyi vezetékot igényel.

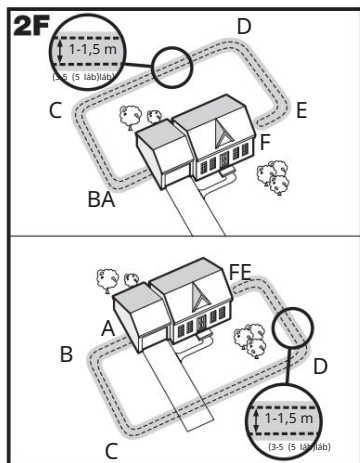

3. minta (2F): Csak előlő vagy hátsó udvar (kettős hurok)
A kerítés távadótól vezesse a vezeték A-ba, A-ba, B-be, B-be C-be, C-ből D-be, D-be, E-be, E-be F-be, forduljon vissza, és kövesse az utat egészen A-ig, megtartva a vezetékot egymástól 1,5 méter (5 láb). Csavarja el a vezetékot A-ból vissza a kerítés távadóhoz.

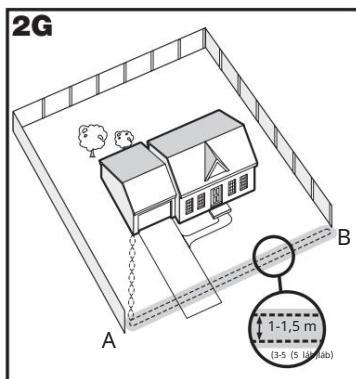

4. minta (2G): Csak előlő határ (kettős hurok)

A kerítés távadóból vezesse a vezetékot A-ba, A-ba, B-be, B-be vissza az A-ba, miközben a vezetékot 1,5 méterrel (5 láb) választja el egymástól. Csavarja el a vezetékot A-ból vissza a kerítés távadóhoz.

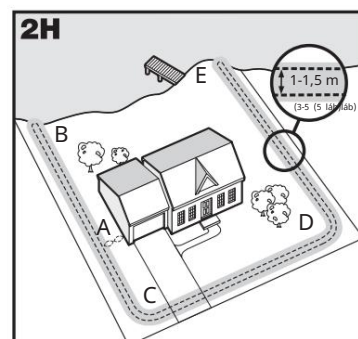

5. minta (2H): Tóhoz való hozzáférés (kettős hurok)

A kerítés távadóról vezesse a vezetékot A-ba, A-ba B-be, forduljon vissza, és menjen C, C-be D-re, D-ről E-re, forduljon vissza, és kövesse az utat egészen vissza A-ig úgy, hogy a vezetékot 1,5 méter (5 láb) távolságra kell elválasztani egymástól. Csavarja vissza a vezetékot A-ból a kerítés távadóhoz.

6. minta (2j): Huzalhurok a meglévő kerítéshez (kettős hurok)

Ez az elrendezés lehetővé teszi, hogy a meglévő kerítését belefoglalja az elrendezésbe, és megakadályozza, hogy macskája kiugorjon vagy a meglévő kerítés alá ásson. Csökkenti a betemetendő huzal mennyiségét. Vezesse a vezetékét a kerítésadóból A-ba, A-ból B-be, B-be C-be, C-ből D-be, D-ből E-be, E-be F-be, forduljon vissza, és kövesse az utat egészen vissza A-ig, a vezeték egymástól elválasztva. 1,5 m (5 láb). Csavarja vissza a vezeték A-ból a kerítés távadóhoz. A vezeték kerítéshez történő rögzítésével kapcsolatban lásd a „Határvezeték telepítése” című részt.

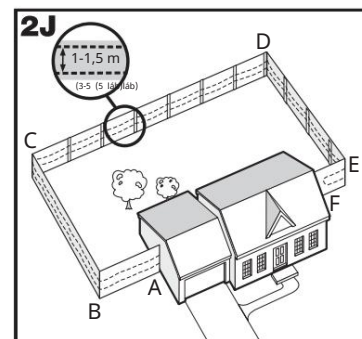

Lépés 3 Helyezze el a határoló vezetékét

Fektesse le a határoló vezetékét a tervezett határvonalal, és tesztelje a rendszert, MIELŐTT a vezetékét betemeti vagy egy meglévő kerítéshez rögzíti.

Ez megkönnyíti az elrendezés módosításait. Óvatosan dolgozzon. A vezeték szigetelésének bevágása csökkentheti a jelerősséget, és gyenge területet képezhet kedvence számára menekülhet.

Ha a határoló vezetékét párhuzamosan és 1,5 m-en (5 láb) belül húzza az elektromos vezetékekkel, a szomszédos elválasztó rendszerekkel, telefonvezetékekkel, televízió- vagy antennakábelekkel vagy parabolaantennával, az inkonzisztens jelet okozhat. Ha ezek közül bármelyiket át kell lépnie, azt 90 fokos szögben (merőlegesen) tegye (3A).

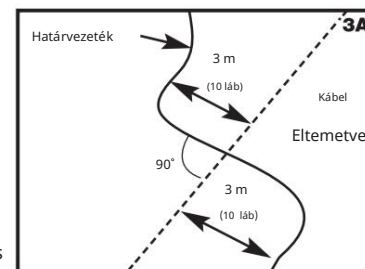

Ha a határoló vezeték legalább 3 m-re (10 láb) választja el a szomszédos elválasztó rendszer vezetékétől, nem csökkenti az inkonzisztens jelet, lépjen kapcsolatba az Ügyfélszolgálati Központtal.

A határolóhuzal megcsavarásához

A határolóhuzal elcsavarása törli a jelet, és lehetővé teszi kedvence számára, hogy biztonságosan átkeljen ezen a területen (3B). A jel törlésének biztosítása érdekében ajánlatos elvágni és összefűzni a határoló vezetékét az egyes csavart szakaszok között. A műanyag vagy fém csövek nem törik a jelet. A mellékelt határolóhuzal két egyenlő hosszúságú vágásával és összecsavarásával saját vezetékét is megcsavarhatja. Rögzítse a vezetékek egyik végét valami rögzítéshez, a másik végét pedig helyezze be egy elektromos fűróba. Húzza meg a vezetékét feszesre. A fűró lehetővé teszi a huzal gyors megcsavarását. A jel törléséhez csavarja el a határoló vezetékét méterenként 30-szor (10-12-szer per láb). Miután befejezte a határelrendezést, helyezze be a csavart vezetékét, és helyezze be a távadóba.

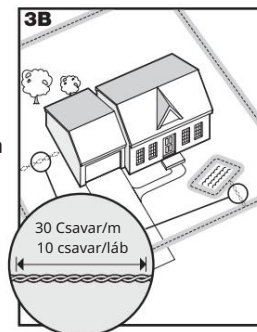

A határolóhuzal összeillesztéséhez vagy javításához

Ha további határolóhuzalra van szüksége a huzalhurok kibővítéséhez, össze kell kapcsolnia a vezetékeket. Jegyezze fel az összes toldás helyét a jövőbeni hivatkozás érdekében. A legtöbb határolóhuzal szakadás a toldásoknál fordul elő.

Csupaszítson le körülbelül 1 cm-t (3/8 hüvelyk) a szigetelésből az összeillesztendő határolóhuzalok (3C) végeiről. Győződjön meg arról, hogy a réz határolóhuzal nem korrodált. Ha a határolóhuzal korrodált, vágja vissza, hogy szabaddá tegye a tiszta rézhuzalt.

Illessze a lecsupaszított végeket a vezetékcsatlakozóba, és csavarja a vezetékcsatlakozót a vezetékek köré.

Győződjön meg arról, hogy a vezetékcsatlakozó végén túl nincs réz látható. Kössön egy csomót 7,5-10 cm-re (3-4 hüvelyk) a vezetékcsatlakozótól (3D). Győződjön meg arról, hogy a vezetékcsatlakozó biztonságosan rögzül a vezetékkötésen.

Miután biztonságosan összeillesztette a vezetékeket, nyissa ki a géllal töltött toldó kapszula fedelét, és illessze be a vezetékcsatlakozót a lehető legmélyebben a kapszulában lévő vízálló gélbe (3E). Csukja be a kapszula fedelét (3F).

A rendszer megfelelő működése érdekében a toldócsatlakozásnak vízállónak kell lennie.

Ha a toldás meglazul, az egész rendszer meghibásodik. Győződjön meg arról, hogy a kötés biztonságos. További géllal töltött toldó kapszulák és huzalcsatlakozók az Ügyfélszolgálaton keresztül szerezhetők be.

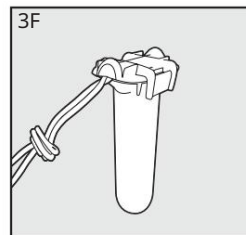
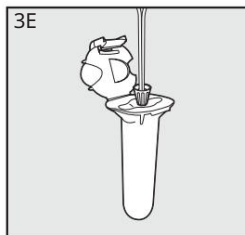
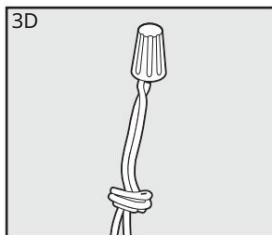
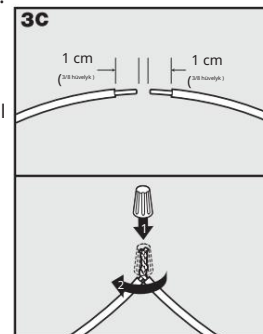

További határoló vezeték

Az extra közvetlen eltemetésbe kerülő határolódrót 150 m-es (500 láb) orsóban vásárolható meg abban az üzletben, ahol a készletet vásárolta, vagy az Ügyfélszolgálati Központon keresztül.

Megjegyzés: Ha a határoló vezetékhez hozzáadja, annak folyamatos hurokként kell működnie.

A jobb oldali táblázat a négyzet alakú, egyhurkos elrendezéshez szükséges határolóhuzal hozzávetőleges hosszát mutatja. A hossza a csavart huzal mennyiségétől és a használt elrendezéstől függően változhat. Ne feledje, hogy a kettős hurok kétszer annyi vezetékot igényel.

Bekerítendő terület		Hozzávetőleges vezetékhozz szükséges	
Ares hektár méter			Lábak
10	1/4	127	415
13	1/3	146	480
20	1/2	180	590
40	1	255	835
80	2	360	1180
200	5	570	1870
400	10	800	2600
600	15	1000	3200
800	20	1100	3700
900	22	1200	4000

Lépés Csatlakoztassa a vezetékeket a kerítés távadóhoz

4

Határvezeték (4A)

1. Vezesse át a határoló vezetékét a kerítés távadóhoz egy ablakon, egy ajtó alatt, egy szellőző nyíláson vagy bármely más megfelelő hozzáférési ponton keresztül. A falon keresztül is fúrhat lyukat.
2. Csupaszítsa le a határolóhuzal végeit körülbelül 1,3 cm-re (1/2").
3. Dugja be a határoló vezetékeket a kerítés távadó határoló vezetékéibe. Ügyeljen arra, hogy a vezetékek ne érjenek egymáshoz a kivezetéseknél.
4. Forgassa a Határszélesség-szabályozó gombot 10-es állásba. Ezzel beállítja a Figyelmeztető zónát a maximális szélességre.
5. Dugja be a hálózati adaptert a hálózati aljzatba és egy működő konnektorba. A hatalom Az adapter az észak-amerikai dugóval, valamint az Egyesült Királyságban és Európában használható további csatlakozókkal érkezik. A csatlakozó cseréje:
 - a. Nyomja be a tápegység fülét, és húzza ki a csatlakozódugót az ábrán látható módon (4B).
 - b. Csúsztassa az elektromos aljzat megfelelő dugóját a tápfeszültségre Adapter az ábra szerint (4C).
6. A tápellátás jelzőfénynek és a hurokjelző lámpáknak világítaniuk kell. Ha ez nem történik meg, lásd a „Hibaelhárítás” részt.

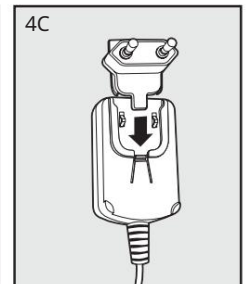
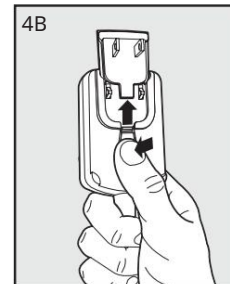
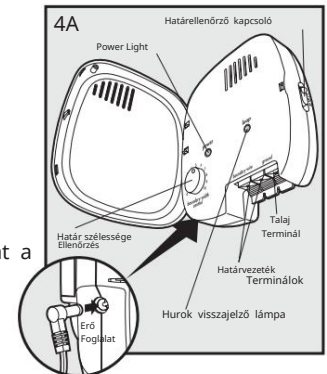

Földelő vezeték (4D)

A megfelelő földelés, bár nem szükséges a rendszer működéséhez, segít csökkenteni annak az esélyét, hogy az elektromos túlfeszültségek kárt okozzanak a kerítésadóban és/vagy a tápadapterben. Az egység földeléséhez szilárd (nem sodrott) földelő vezetékre (14-18 méretű szigetelt rézvezeték) és bilincstel ellátott földelő rúdra van szüksége, amelyeket a legtöbb elektromos boltban beszerezhet. Csatlakoztassa a földelő vezeték egyik végét a kerítés távadón található földelő csatlakozóhoz, a földelő vezeték másik végét pedig a földelő rúdhoz. A földelő rudat legalább három láb mélyen a talajba kell temetni, és a lehető legközelebb kell elhelyezni a kerítésadóhoz.

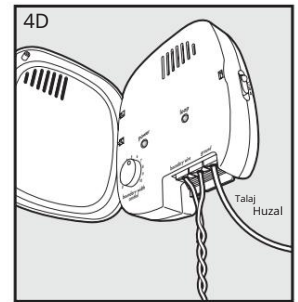

Biztosítékvédelem (4E)

A kerítés távadó egy 250 voltos, ½ amperes biztosítékkal is fel van szerelve, hogy megvédje az egység elektronikus áramkörét a túlfeszültségtől. A biztosíték megkereséséhez csúsztassa le a kerítésadó hátulján található fedelet. Tartalék biztosíték is rendelkezésre áll.

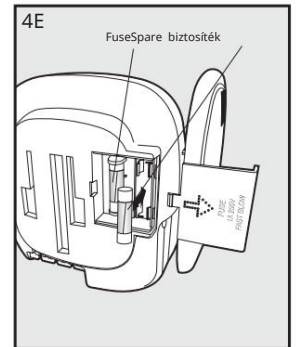

Lépés 5 Készítse elő a vevőnyakörvet

Az akkumulátor behelyezése és eltávolítása

Megjegyzés: Ne helyezze be az akkumulátort, amíg a vevő nyakörv a kedvencén van.

Ez a vevő nyakörv cserélhető PetSafe® akkumulátort (RFA-188) használ. Ezt az egyedülálló akkumulátort úgy tervezték, hogy megkönnyítse az akkumulátorcserét és növelje a víz elleni védelmet.

A nyakörv aktiválásához helyezze be az akkumulátormodult (5A). A tesztfény eszköz élével az ábrán látható módon forgassa el az akkumulátort az óramutató járásával megegyező irányba, amíg az akkumulátoron lévő függőleges vonal „BE” állásba nem mutat (5B).

Ha a PetSafe® vevőnyakörvet nem használja a macskán azonnal hagyja „KI” állásban.

Az akkumulátor eltávolításához forgassa el az akkumulátort az óramutató járásával ellentétes irányba a tesztfény eszköz élével az ábrán látható módon (5C, 5D). NE próbálja belevágni vagy felfeszíteni az akkumulátort. Ügyeljen arra, hogy a használt akkumulátort megfelelően selejtezze ki.

Csere PetSafe® akkumulátort számos kiskereskedőnél találhat.

Látogasson el weboldalunkra a www.petsafe.com címen, ahol megtekintheti az Ügyfélszolgálati Központ telefonszámait vagy a gyakori viszonteladók listáját.

Kétszínű LED A

kétszínű LED jelzőfény jó vagy alacsony akkumulátorszintet jelez. A jó akkumulátor 60 másodpercenként 1 villanást jelent zöld LED-del.

Az alacsony akkumulátor töltöttség 60 másodpercenként 3 villanást jelent a piros LED-del. Ha nem világít a LED, ideje elemet cserélni.

A statikus korrekciós szint beállítása

Olvasson el minden lépést, mielőtt megpróbálná beállítani a statikus korrekciós szintet.

1. Behelyezett elem mellett nyomja meg a Korrekciós szint gombot, és engedje el, amikor a vevő jelzőfénye pirosan világít (5E).
2. A vevő jelzőfénye számos piros villanást bocsát ki, amelyek a statikus feszültséget jelzik Korrekciós szint (5F).
3. Növelje a statikus korrekciós szintet a korrekciós szint megnyomásával és felengedésével
A gomb az előző villogásoktól számított 5 másodpercen belül.

A statikus korrekciós szintek 1-ről 5-re nőnek. Ha megnyomja a korrekciós szint gombot, miközben a vevő nyakörv az 5. szinten van, a vevőnyakörv visszaáll az 1-es szintre.

Tekintse meg a Funkció- és választáblázatot a kedvencének leginkább megfelelő statikus korrekciós szint kiválasztásához.

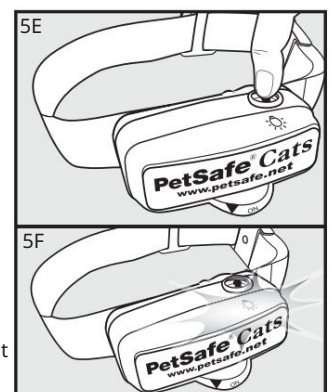
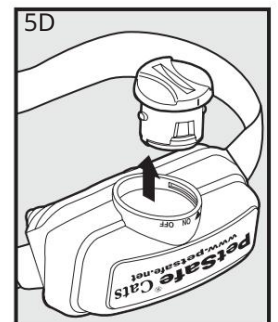
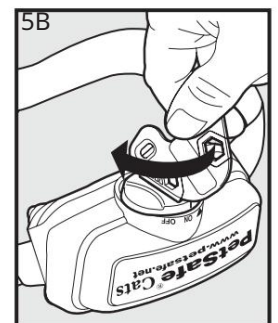
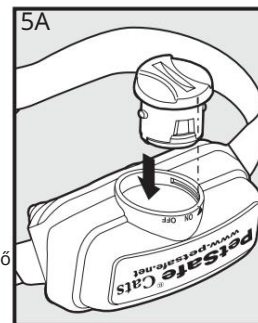

A vevő nyakörv úgy van felszerelve, hogy automatikusan növelje a statikus korrekció szintjét, minél tovább marad kedvence a statikus korrekciós zónában, ha a nyakörv 2-es vagy magasabb szintre van állítva.

A vevőegység jelzőfénye az alacsony elem töltésjelzőjeként működik, és 60 másodpercenként villog, amikor elemcserére van szükség.

Túlkorrekció elleni védelem

Abban a valószínűtlen esetben, ha macskája „lefagy” a statikus korrekciós zónában, ez a funkció 30 másodpercre korlátozza a statikus korrekció időtartamát. A rendszer zárolja a további statikus korrekciót mindaddig, amíg az állat elhagyja a statikus korrekciós zónát.

Funkció- és választáblázat

Megjegyzés: Kezdje az edzést a 2. korrekciós szinttel, és csak akkor növelje, ha macskája nem reagál a statikus korrekcióra.

Jelzőfény válasz statikus korrekciós szint		Vevő nyakörv funkció
1 Flash	1	Nincs statikus korrekció, csak hangjelzés
2 Villog	2	Alacsony statikus korrekció
3 Villog	3	Közepes statikus korrekció
4 Villog	4	Közepes-magas statikus korrekció
5 Villog	5	Magas statikus korrekció
4-5 másodpercenként egyszer felvillan	Alacsony akkumulátor	

Lépés 6 Állítsa be a határszélességet és tesztelje a vevő nyakörvet

6

A kerítés-távadó oldalán található határellenőrző kapcsoló három fokozattal rendelkezik (6A). B beállítás a legtöbb ingatlanhoz használják. A következő táblázat mutatja a használni kívánt beállítást.

A vezeték mennyisége	Beállítás
Akár 400 m (1300 láb)	B
400-730 m (1300-2400 láb)	C
Több mint 730 m (2400 láb)	A

A Határszélesség-szabályozó gombbal állítsa be a Figyelmeztető zóna és a Statikus korrekciós zóna (6B) szélességét. Állítsa be a határszélességet a lehető legszélesebbre, hogy macskája a legszélesebb figyelmeztető és statikus korrekciós zónákat kapja anélkül, hogy túlságosan csökkentené a kisállat területét. 3,7-6 m (12-20 láb) határszélességet ajánlunk.

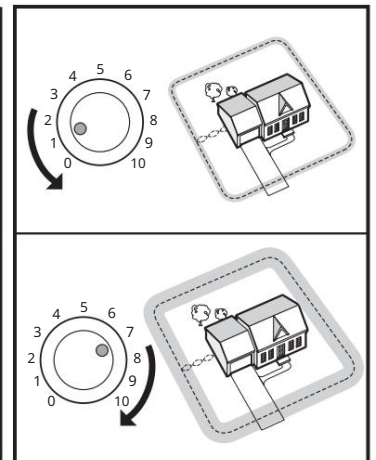
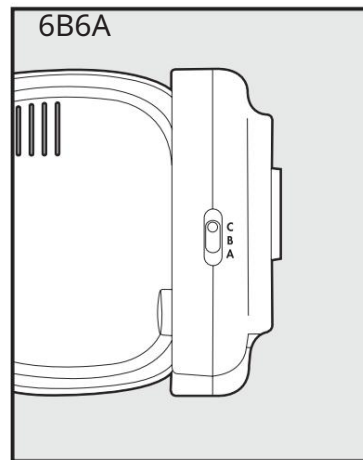

Megjegyzés: A Határszélesség-szabályozó gomb nem módosítja a statikus korrekciós szintet.

A figyelmeztető és statikus korrekciós zónák azonosításához győződjön meg arról, hogy a vevőnyakörv elem megfelelően van behelyezve, a statikus korrekciós szint 2-re vagy magasabbra van állítva, és a tesztlámpa érintkezőit az érintkezési pontokhoz (6C) tartja. A legjobb eredmény érdekében válasszon egy legalább 15 m (50 láb) hosszúságú egyenes határolóhuzalt. Tartsa a tesztlámpa szerszám érintkezőit az érintkezési pontokhoz (6C). Sétáljon a határolóhuzal felé úgy, hogy az érintkezési pontok felfelé mutassanak, és tartsa a vevőnyakörvet kedvence nyakának magasságában (6D), amíg a vevőnyakörv sípol (6E) és a tesztfény eszköz villogni nem kezd.

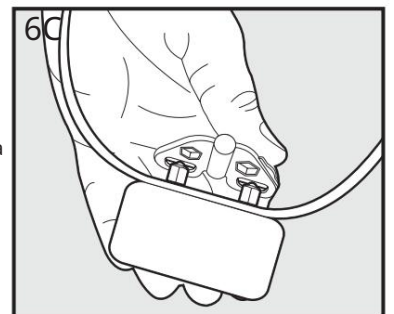

Megjegyzés: A vevő nyakörv vízálló, ami miatt a hangjelzés nehezen hallható.

Ha a vevő nyakörv nem sípol a kívánt tartományban, állítsa a Határszélesség-szabályozó gombot a kívánt beállításra. A Határ megfordítása

A Width Control gomb az óramutató járásával megegyező irányban növeli a határszélességet, míg az óramutató járásával ellentétes irányba forgatva csökkenti (6B). Szükség szerint ismételje meg ezt a tevékenységet, amíg a Vevő Nyakörv a kívánt távolságban nem sípol a határolóhuzaltól.

A Boundary Width Control gombon lévő számok a jelerősséget jelzik, és nem reprezentálják a határszélesség-felvételt. Ha beállítja a Határszélesség-szabályozó gombot

nem adja meg a kívánt tartományt, állítsa a Határvezérlő kapcsolót egy másik beállításra a kívánt tartomány eléréséhez. Ha kettős hurkot használ, előfordulhat, hogy növelnie kell a határolóhuzal távolságát a kívánt hatótávolság eléréséhez.

A vevő nyakörv figyelmeztető hangjelzést ad, és ketyeg, amikor statikus korrekciót végez. Miután meghallotta a sípolást, haladjon tovább a vezeték felé. A vevő nyakörvnek ketyegnie kell, és a tesztlámpa villognia kell, jelezve a statikus korrekciót, amikor belép a statikus korrekciós zónába (6F). Figyelmeztető hang és a tesztlámpa villogása jelzi, hogy a vevő nyakörv és a rendszer megfelelően működik. Teszteljen számos különböző területen, amíg meg nem győződik arról, hogy a rendszer megfelelően működik. Ezután sétáljon körbe a kisállat-területen, hogy megbizonyosodjon arról, hogy nincs olyan terület, ahol a vevőnyakörv aktiválódhat az eltemetett vezetékekre vagy kábelekre kapcsolt jelekből. Tesztelje a gallért a ház belsejében és környékén is. Amint már említettük, a kábeltelevíziós, elektromos vagy telefonvonalak kábeli és vezetékai a háziállat kerítésének jeleit vezethetik a házon belül és kívül, ami véletlenül aktiválhatja a macska nyakörvét. Bár ritka, ha ez megtörténik, a határolóhuzal valószínűleg túl közel van ezekhez a külső vonalakhoz, és el kell mozgatni vagy módosítani kell a 3A ábrán látható módon.

Ha meggyőződött arról, hogy rendszere megfelelően működik, akkor készen áll a határolóvezeték eltemetésére. Ha a vevő nyakörv nem sípol, vagy a tesztlámpa nem villogott, olvassa el a „Hibaelhárítás” részt.

Megjegyzés: A határszélesség 20%-os figyelmeztető zónára és 80%-os statikus korrekciós zónára van felosztva.

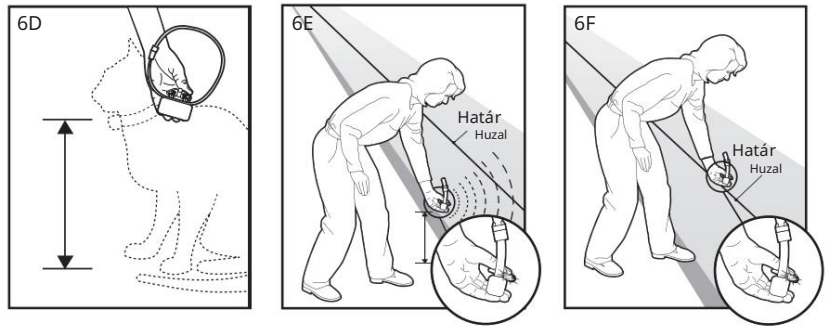

Lépés Szerelje fel a határoló vezetéket

7

Eltemetni a Határvezetéket

Javasoljuk, hogy a határoló vezetéket betemesse a védelme és a rendszer letiltásának elkerülése érdekében.

1. Vágjon egy 2,5-7,5 cm (1-3 hüvelyk) mély árkot a tervezett határ mentén.
2. Helyezze a határoló vezetéket az árokba úgy, hogy némi laza legyen, hogy a hőmérséklet-ingadozások hatására kitáguljon és összehúzódjon.
3. Egy tompa eszközzel, például egy fából készült festékpálcikával nyomja be a határolóhuzalt az árokba. Vigyázz, hogy ne károsíthatja a határoló vezeték szigetelését.

A határolóhuzal meglévő

kerítéshez való csatlakoztatásához

A PetSafe® határolóhuzala

Az In-Ground Cat Fence™ rendszer

lánckeri téshez, osztott sí nes kerí téshez vagy

fából készült kerí téshez rögzí thető . A

határolóhuzal olyan magasra rögzí thető ,

amennyire szükséges. Ügyeljen azonban

arra, hogy a határszélesség elég magasra legyen

állítva ahhoz, hogy macskája fogadja a jelet.

- Lánccos kerítés (7A): Szövés

Határoló vezetéket a linkek keresztül, vagy

használjon műanyag

gyorskötéseket. • Fa osztott sín vagy adatvédelem

Kerítés (7A): A határolóhuzal rögzítéséhez

használjon csatlakozásokat. Kerülje a

határolóhuzal szigetelésének átlukasztását.

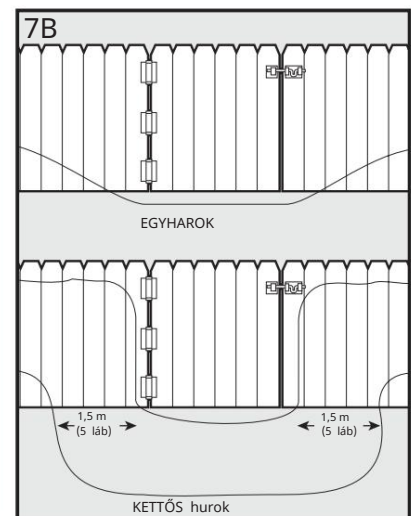
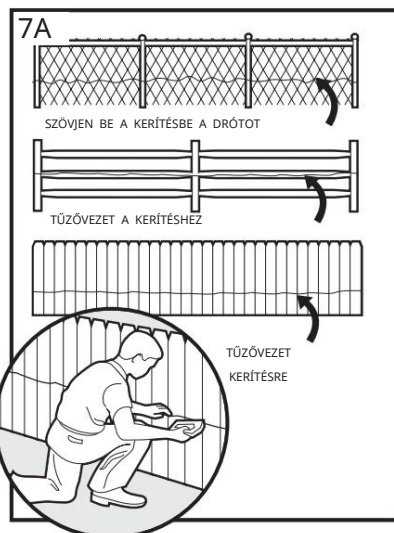

- Dupla hurok meglévő kerítéssel: Futtassa a határolóhuzalt a kerítés tetején, és helyezze vissza a kerítés alá, hogy elérje a szükséges 1,5 m-es (5 láb) távolságot.
- Kapu (egyhurok) (7B): Temesse el a határoló vezetékét a földbe a kapunyíláson keresztül. Megjegyzés: A jel továbbra is fennáll aktív az átjárón, amikor a kapu nyitva van, így macskáját továbbra is elriasztja attól, hogy elhagyja a kisállat-területet.
- Kapu (kettős hurok) (7B): temesse el mindkét határoló vezetékét a kapunyíláson, miközben 1,5 m-re marad (5 láb) egymástól.

Kemény felületeken való áthaladás (felhajtók, járdák stb.)

- Beton felhajtó vagy járda (7C): Helyezze a határolóhuzalt egy kényelmes tágulási hézagba, vagy hozzon létre egy hornyot körfűrészsel és falazólappal. Helyezze a határoló vezetékét a horonyba, és fedje le megfelelő vízszigetelő masszával.

A legjobb eredmény elérése érdekében a foltozás előtt kefével távolítsa el a szennyeződést vagy egyéb törmelékét.

- Kavicsos vagy szennyezett behajtót (7D): Helyezze a határoló vezetékét PVC csőbe vagy víztömítőbe, hogy megvédje a határolóhuzalt a betemetés előtt.

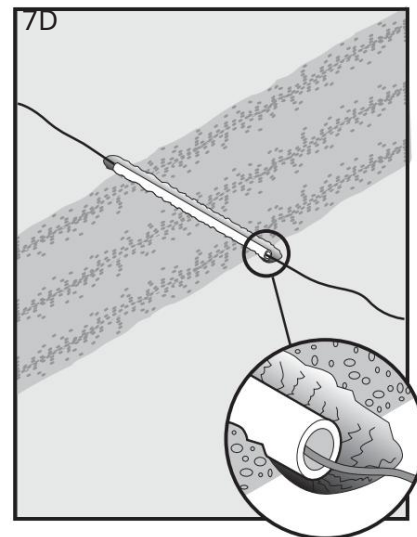
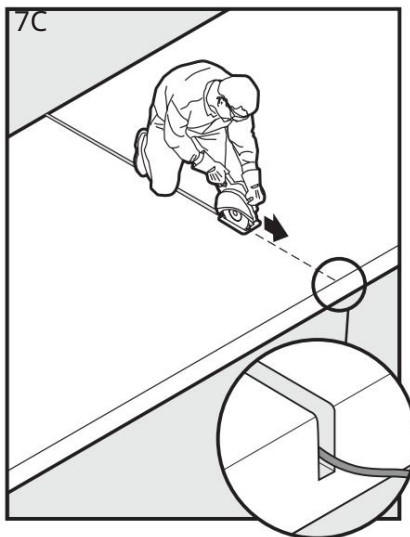

Lépés 8 Helyezze el a határjelző zászlókat

A határjelzők vizuális emlékeztetők a macskája számára, hogy hol található a Figyelmeztető zóna.

1. Tartsa a vevő nyakörvet a macskájánál nyak magassága.
2. Menjen a Figyelmeztető zóna felé, amíg a vevő nyakörv sípol (8A).
3. Helyezzen egy határzászlót a földbe (8B).
4. Sétáljon vissza a kisállat-területre, amíg a sípoló hang meg nem szűnik.
5. Ismételje meg ezt a folyamatot a Figyelmeztető zóna körül, amíg meg nem jelöli a határjelző zászlókat 3 méterenként (10 lábönként) vagy kevesebben.

Megjegyzés: Ha nem hallja a hangjelzést, olvassa el a Tesztfény utasításait a 6. lépésben.

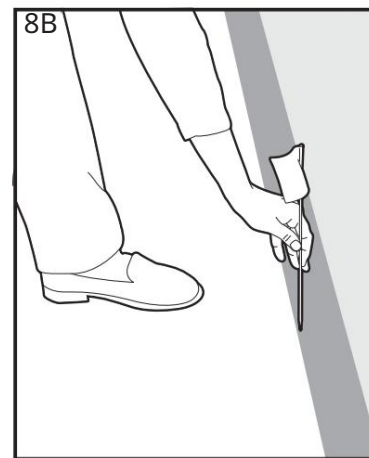

Szerelje fel a vevőgallért

9

Fontos: A vevőnyakörv megfelelő illeszkedése és elhelyezése fontos a hatékony edzéshez. Az érintkezési pontoknak közvetlen kapcsolatban kell lenniük a macska bőrével a nyaka alsó részén.

A megfelelő illeszkedés biztosításához kövesse az alábbi lépéseket:

1. Győződjön meg arról, hogy az elemek nincsenek behelyezve a vevő nyakörvbe.
2. Kezdje úgy, hogy macskája kényelmesen álljon (9A).
3. Állítsa középre az érintkezési pontokat a macska nyaka alá, érintse meg a bőrt. Megjegyzés: Néha le kell vágni a szőrszálakat az érintkezési pontok körül, hogy megbizonyosodjon arról, hogy az érintkezés egyenes.

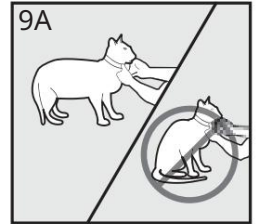

4. Ellenőrizze a vevő nyakörv feszségét úgy, hogy az egyik ujját az érintkezési pont vége és a macska nyaka közé helyezze. Az illeszkedésnek szorosnak, de nem szűkítőnek kell lennie (9B).
5. Hagyja, hogy macska néhány percig viselje a nyakörvet, majd ellenőrizze újra az illeszkedést. Ellenőrizze újra az illeszkedést, ahogy macskája kényelmesebbé válik a vevőnyakörvvel.
6. Vágja le a gallért az alábbiak szerint (9C):
 - a. Jelölje be tollal a vevőnyakörv kívánt hosszát. Ha a macskája fiatal vagy vastag téli bundát növeszt, hagyja megnövekedni.
 - b. Vegye le a vevő nyakörvet a macskájáról, és vágja le a felesleget.
 - c. Mielőtt visszahelyezné a vevő nyakörvet a macskájára, zárja le a levágott nyakörv szélét úgy, hogy lángot helyez a kopott él mentén.

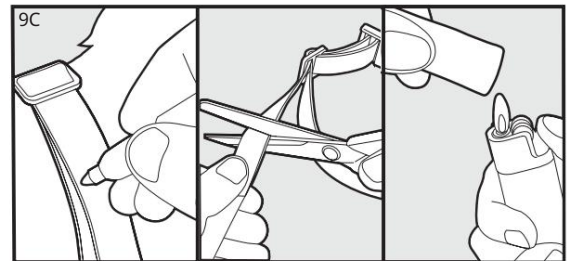
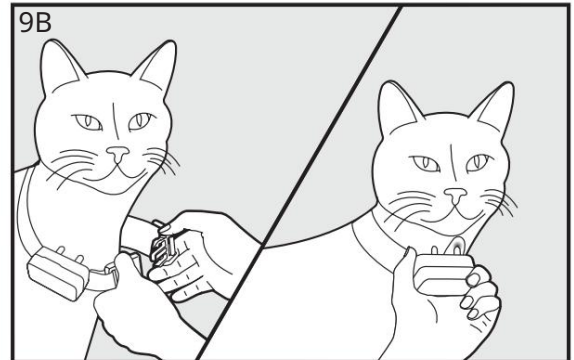

Fontos: A termék kényelme, biztonsága és hatékonysága érdekében ügyeljen a következőkre:

- Az edzés első 2 hetében ne használja kedvencén a tréningeszközt anélkül közvetlen felügyelet.
- Ellenőrizze az illeszkedést, hogy elkerülje a túlzott nyomást azáltal, hogy egy ujját az érintkezési pontok közé helyezheti és kedvence bőrét.
- Soha ne hagyja a vevő nyakörvet kedvencén 12 óránál tovább.
- Házi kedvencét naponta gondosan meg kell vizsgálni, hogy nincs-e rajta kiütés vagy seb jele.
- Ha bőrkiütést vagy sebet észlel, hagyja abba a vevőnyakörv használatát néhány napra.
- Ha az állapot 48 órán túl is fennáll, keresse fel állatorvosát.
- Házi kedvence nyakát és az érintkezési pontokat hetente le kell mosni egy törlőkendővel és enyhe kézzappannal, majd alaposan le kell öblíteni.

CAUTION Nyomás nekrotízis nevű állapot, amely a bőr devitalizációja a túlzott és hosszan tartó érintkezés az érintkezési pontokkal, előfordulhat, ha a fenti lépéseket nem követi.

A rendszert csak 6 hónaposnál idősebb háziállatokkal szabad használni. Ha kedvence megsérült, vagy mozgásképessége egyéb módon károsodott, használat előtt forduljon állatorvosához vagy hivatásos oktatójához.

CAUTION Ne csatlakoztasson vezetéket a gallérhoz. Ez azt eredményezheti, hogy az érintkezési pontokat túl szorosan húzza kedvence nyakához. Csatlakoztasson egy vezetéket egy különálló, nem fém gallérhoz vagy kábeltöteghöz, ügyelve arra, hogy az extra gallér ne gyakoroljon nyomást az érintkezési pontokra.

A nyakörv újrafűzéséhez

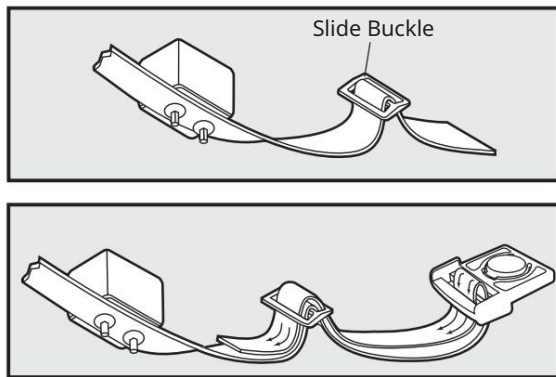

A csúszócsat megakadályozza, hogy a nyakörv meglazuljon a macska nyakában.

Képzési útmutató

Ez a képzési útmutató két képzési módszer közül választhat: az On Lead Method és a Supervised Tie Out Method. Mindkét módszer szoros felügyeletet igényel a macskán a képzési időszak alatt. Gondosan olvassa el mindkét módszert, hogy eldöntse, melyik a megfelelő Önnek és macskájának.

Legyen türelmes macskájával

Fontos: A PetSafe® In-Ground Cat Fence™ sikeréhez elengedhetetlen a macska megfelelő képzése. rendszer. Olvassa el figyelmesen ezt a részt, mielőtt elkezdi a macskáját. Ne feledje, hogy a PetSafe® Az In-Ground Cat Fence™ rendszer nem jelent szilárd akadályt.

- A képzésnek igazságosnak, határozottnak és következetesnek kell lennie.
- Egyszerre 10-15 percet edz. Ne próbáljon túl sokat túl gyorsan csinálni. A gyakoribb rövid ülések jobbak mint a kevésbé gyakori hosszabb ülések.
- Ha macskáján a stressz jelei mutatkoznak, lassítsa le a kiképzési ütemtervet és/vagy adjon hozzá további edzésnapokat.
- Fejezz be minden edzést sok dicsérettel és szeretettel.
- Távolítsa el a vevőnyakörvet minden edzés után.
- Tartsa a macskáját a kiképzés során a pórásra rögzített hámban.
- Még akkor is, ha úgy gondolja, hogy macskája jól reagál az edzésre, végezze el a teljes képzést. A megerősítés fontos.
- Rendszeresen ellenőrizze, hogy a vevőnyakörv illeszkedik-e a macska bőréhez.

Készítmény

A cél az, hogy megtanítsa a macskáját, hogy minden alkalommal elforduljon a határzónától, amikor meghallja a vevő nyakörv figyelmeztető hangjelzését.

A tréning során a macskának meg kell értenie a Határt, és azt, hogy Ön megköveteli tőle, hogy azon belül maradjon.

A macskák független lények. A helyes válasz érdekében mindig kedvesen, nyugodtan és tisztelettel kell dolgoznia. Szerezze meg macskája bizalmát, és kölcsönös tiszteletet épít ki, amely végül sikerhez vezet.

Nem szabad elfelejteni, hogy a macskák természetüknél fogva mozgékonyabbak, és ezért mozgékonyabbak, mint a kutyák. Nagyon tisztában kell lennie az edzési környezettel. Ha lehetséges, hogy a macskája felmászik egy fészerre vagy egy fára, és távol tartja a vevő nyakörvet a határolóvezeték jelétől, akkor lehetséges, hogy átugorhatja a határt anélkül, hogy statikus korrekciót kapna.

A macska teljes képzésének időtartama egy héttől két hétig terjedhet. A képzési időszak alatt képesnek kell lennie arra, hogy észlelje macskája reakciójából, hogy ideje-e továbblépni a következő képzési szakaszra.

Vevő Nyakörv Ismerkedés

Cél:

Ismertesse meg macskájával a vevő nyakörvet, ha korábban nem viselt.

Lépések:

1. Szerelje fel a vevő nyakörvet az útmutató 9. lépésében leírtak szerint, de elemek nélkül, így nincs esély macskája ebben a korai szakaszban korrekciót kapott.
2. Jutalmazza meg macskáját, amiért lehetővé tette, hogy felvegye a vevőnyakörvet, és egy rövid időre (5-15 percre) otthagyja. Fokozatosan növelje egy vagy több órára azt az időt, amelyet macskája a vevőnyakörv viselésével tölt.
3. A macskája készen áll az 1. fázisra, ha megfigyeli, hogy normálisan viselkedik (pl. ápolás, evés, alszik, szeretetet mutat) a vevőgallér viselése közben.

On-Lead módszer

Fázis 1 Napok 1-től 2-ig – Határfelismerés – Figyelmeztető zóna

Naponta három vagy négy edzést végezzen, mindegyik 10-15 percig tart.

Fontos: • A

macskájának hevederben KELL maradnia az edzéshez, hogy bármilyen előre nem látható reakciót tegyen lehetővé. A heveder azt is lehetővé teszi, hogy irányítsa macskáját a kisállat-területen belüli „biztonságos helyre”, amint a vevőnyakörv figyelmezteti vagy javítja. • Ha macskája megpróbálja elhagyni a kisállat-területet, győződjön meg arról, hogy nem lépi túl a határjelzőket. Soha ne engedje a macskát a határjelző zászlókon túl a vevő nyakörvvel vagy anélkül. Ha a macskája úgy gondolja, hogy át tudja adni a határjelzőket, a képzés tovább tart.

Cél:

Megtanítani a macskáját, hogy a hangjelzést a Figyelmeztető zóna helyzetével társítsa.

Lépések:

1. Állítsa a vevő nyakörvet 1. szintre (csak hang).
2. Helyezze fel a hámat és az ólmat a macskájára. Vezesd be a kisállat-területre, és egy kiválasztott pontra a határzászlók mellett.
3. Tartsa a vevő nyakörvet a macskája füle közelében, és vezesse be a Figyelmeztető zónába.
4. A hangjelzés hallatán sürgősen mondja ki: „Fuss el, fuss el”, miközben a macskát a hámon húzza a kisállat-területre. Dicsérjétek és szeretettel adjátok meg macskáját.
5. Csatlakoztassa a hangjelzésre adott választ a határjelző jelzésre egy tartalék határjelzővel. Gyárt a Határzászlót, és integetni azon a ponton, ahol a vevő nyakörv sípolni kezd.
6. Ismétlje meg a folyamatot több különböző határjelzőn.
7. Amikor ismételten a Határzászlókhoz vezeti a macskáját, és megszólal a figyelmeztető hangjelzés, észre kell vennie némi vonakodást tőle, és meg kell próbálnia eltávolodni.

Fázis 2 3. és 7. nap – Határtudatosság – Statikus Korrekciós zóna

Naponta három vagy négy edzést végezzen, mindegyik 10-15 percig tart.

Fontos: • A

macskájának hevederben KELL maradnia az edzéshez, hogy bármilyen előre nem látható reakciót tegyen lehetővé. A heveder azt is lehetővé teszi, hogy irányítsa macskáját a kisállat-területen belüli „biztonságos helyre”, amint a vevőnyakörv figyelmezteti vagy javítja. • Ha macskája megpróbálja elhagyni a kisállat-területet, győződjön meg arról, hogy nem lépi túl a határjelzőket. Soha ne engedje a macskát a határjelző zászlókon túl a vevő nyakörvvel vagy anélkül. Ha a macskája úgy gondolja, hogy át tudja adni a határjelzőket, a képzés tovább tart.

Cél:

Megtanítani macskáját, hogy a statikus korrekciót a statikus korrekciós zóna helyzetével társítsa.

Lépések:

1. Állítsa a vevő nyakörvet 2-es szintre – a legalacsonyabb statikus korrekciós szintre.
2. Szerelje fel a vevő nyakörvet az útmutató 9. lépésében leírtak szerint.

3. Mint az 1. fázisban, vezesse a macskát a határjelző zászlókhöz, de hagyja, hogy áthaladjon a Figyelmeztető zónán, hogy megkapja a kis statikus korrekció.

Megjegyzés: Lehet, hogy ebben a szakaszban el kell távolítania az összes többi zászlót, hogy ösztönözze macskáját a statikus korrekciós zóna megközelítésére.

4. Amikor a macskát kijavították, sürgősen mondja ki, hogy „fuss el, fuss el”, miközben húzza a kisállat-területre, ahol a hangjelzés hallható. meg fog állni. Dicsérjétek és szeretettel adjátok meg macskáját.

5. Ha macskája figyelmen kívül hagyja a statikus korrekciót, először ellenőrizze a vevőnyakörv illeszkedését, hogy biztosítsa a bőrrel való megfelelő érintkezést, majd próbálkozzon újra. Ha továbbra is figyelmen kívül hagyja a korrekciót, próbálja meg fokozatosan növelni a korrekciós szintet a kézikönyv 5. lépésében leírtak szerint, amíg reagál.

6. Ennek ki kell egészítenie az asszociációt a Határtól való távolodás szükségességével. Ha a macskája válaszolt

Nos, az előző lépésekhez képest, nem szükséges szándékosan rávenni a macskát, hogy többször tapasztaljon statikus korrekciót.

Fázis 8. és 14. nap – szabadjára engedett megfigyelés

3

Az edzéseket 10-15 perccel kell kezdeni, fokozatosan növelve egy órára vagy még tovább.

A macskája csak akkor áll készen erre a fázisra, ha általában elkerüli a Határzászló vonalat. Ebben a fázisban gondosan figyelje macskáját.

Cél: _____

Hogy macskája szabadon fusson a Pet Area területén.

Lépések:

1. Szerelje fel a vevő nyakörvet az útmutató 9. lépésében leírtak szerint.

2. Engedje meg macskájának a szabadságot a tulajdonában, miközben Ön gondozóként viselkedik.

3. Figyelje meg macskáját, amint közeledik a Határhoz, és figyelmeztető hangjelzéseket és statikus korrekciókat kap. Ha úgy reagál, hogy elfordul a Határtól, és nem szorongatja magát, a macskája készen áll, hogy továbblépjen az utolsó fázisba.

Fázis 15-30. nap – Kibővített megfigyelés

4

Az edzés utáni első néhány hétben rendszeresen ellenőrizze macskáját, hogy megbizonyosodjon arról, hogy minden rendben van. Fokozatosan csökkentse az ellenőrzést, amíg mindkettő teljes szabadságot nem kapnak.

Miután megbizonyosodott arról, hogy macskája kiképzése befejeződött, 4 naponta távolítson el minden második határjelzőt, amíg az összes zászlót el nem távolítja. Mentse el a határjelzőket későbbi használatra.

Ha ki kell vinnie macskáját a kisállat-területről, vegye le a vevőnyakörvet, és hagyja a kisállat-területen.

Felügyelt kikötési módszer

Cél:

Megtanítani a macskát, hogy minden alkalommal hazaforduljon, amikor meghallja a vevő nyakörv figyelmeztető hangjelzését. A képzés körülbelül egy hetet vesz igénybe.

Beállít:

1. Ha egy macskát idomít, használjon hámot a kikötő rögzítéséhez.
2. Állítsa a vevő nyakörvet 2. vagy 3. korrekciós szintre a macskája méretétől és temperamentumától függően. Minél magasabb a Korrekciós szint, annál erősebb a statikus korrekció.
3. A macskáknak sokkal szorosabban kell viselniük a vevő nyakörvet, mint a szabványos nyakörveket. Mindkét érintkezési pontnak érintenie kell a bőrt.
4. Vásároljon 4,6-6,1 m-es (15-20 láb) udvari kikötőt bármely állatkereskedésben.

Lépések:

1. Helyezze be az udvari horgonyt a talajba úgy, hogy a kikötés vége 0,3-6 m-re (1-2 láb) legyen a Figyelmeztető zóna mögött.
2. A macska jólétének biztosítása érdekében győződjön meg arról, hogy a kikötő sugarán belül van árnyék és friss víz.
3. Rögzítse a macska hámját a kikötőhöz.
4. Hagyja macskáját 4-6 órán át a kikötőző helyen. A macska biztonsága érdekében felügyelet szükséges. Az Ön felügyelete figyelje, hogy macskája kapott-e korrekciót, és hogy a macskája tanulja-e a rendszert.
5. Mozgassa a kikötést a Határ különböző területeire.
6. Folytassa a képzést 3 napig. Ebben az időszakban a macska megtanulja felismerni a figyelmeztető hangjelzést, és elkerülni a Statikus korrekciós zóna.

Néhány hétig felügyelje kedvencét az udvaron.

Hagyja a határjelzőket a helyükön 3 hétig a macskája betanítása után. Ezután 4 naponta távolítsa el minden második határjelzőt, amíg el nem tűnik. Őrizze meg a határjelzőket későbbi használatra. Rendszeresen ellenőrizze a vevő nyakörvet és a macska bőréhez való illeszkedését.

Gratulálunk!
Sikeresen teljesítette a képzési programot.

Kiegészítők

Ha további tartozékokat szeretne vásárolni PetSafe® In-Ground Cat Fence™ rendszeréhez, lépjen kapcsolatba az Ügyfélszolgálati Központtal, vagy látogasson el weboldalunkra, és keresse meg az Önhöz közeli viszonteladót.

Hibaelhárítás

Vevő Nyakörv nem sípol vagy nem javít.	<ul style="list-style-type: none">• Ellenőrizze, hogy az akkumulátor megfelelően van-e behelyezve.• Ellenőrizze, hogy mindkét lámpa világít-e a kerítés-távadón. Ha nem, hajtsa végre a „Rövid hurok tesztet”.
A vevő nyakörv sípol, de a macskám nem reagál a statikus korrekcióra.	<ul style="list-style-type: none">• Győződjön meg arról, hogy a statikus korrekció szintje 2 vagy magasabb.• Tesztelje a vevőnyakörvet, miközben a tesztlámpa a határolóhuzal felé sétál.• Ha a tesztlámpa villog, ellenőrizze a vevő nyakörv illeszkedését.• Vágja le a macska szőrét ott, ahol az érintkezési pontok érintik a nyakát, és/vagy váltson a hosszabb érintkezési pontokra.• Növelje a statikus korrekció szintjét. • Ismétlje meg az edzési lépéseket az edzés megerősítése érdekében. • Cserélje ki
Az aktiváláshoz a vevő nyakörvet a határoló vezeték tetején kell tartani.	<p>az akkumulátort. • Állítsa be a Határszélesség-szabályozó gombot az óramutató járásával megegyező irányba, hogy növelje a Határvezeték-től való távolságot, amelyet a vevőnyakörv aktivál. A Határvezeték kapcsolót egy másik beállításra is módosíthatja.</p> <ul style="list-style-type: none">• Ha kettős hurkot használ, győződjön meg arról, hogy a határoló vezetékek 1,5 m-re (5 láb) vannak egymástól.• Ha a vevő nyakörvet továbbra is a határolóhuzal tetején kell tartani, hajtsa végre a „rövid hurok tesztet”.
A vevő nyakörv a házban aktiválódik.	<ul style="list-style-type: none">• Forgassa el a Határszélesség-szabályozó gombot az óramutató járásával ellentétes irányba, hogy csökkentse a vevőnyakörv által aktivált távolságot a határoló vezeték-től. • Győződjön meg arról, hogy a határoló vezeték nem fut túl közel a házhoz. A jel átvihető a ház falain. • Győződjön meg arról, hogy a határoló vezetékek a határolótól a kerítés távadóig csavarodtak.
Inkonzisztens jelem van.	<ul style="list-style-type: none">• Győződjön meg arról, hogy a kerítés távadó legalább 1 m (3 láb) távolságra van a nagy fémtárgyaktól vagy készülékektől. • Győződjön meg arról, hogy minden határolóhuzal fordulat fokozatos.• Győződjön meg arról, hogy a határolóhuzal nem fut párhuzamosan az 1.5-m-ben belül 1 m (5 láb) elektromos vezetékek, szomszédos elválasztó rendszerek, telefonvezetékek, televízió- vagy antennakábelek vagy parabolaantennák.
A tápellátás és a hurok visszajelző lámpái kialszanak.	<ul style="list-style-type: none">• Ellenőrizze, hogy a hálózati adapter csatlakoztatva van-e a kerítés-adóhoz. • Próbáljon meg egy másik aljzatba dugni. • Ha a lámpák továbbra sem gyulladnak ki, a kerítés jeladót és/vagy a hálózati adaptert ki kell cserélni. Forduljon az Ügyfélszolgálati Központ-hoz.
A tápellátás jelzőfény világít, a hurokjelző lámpa nem világít, és a kerítés-adó hurokriasztása megszólal.	<ul style="list-style-type: none">• Győződjön meg arról, hogy a határolóhuzal mindkét vége be van dugva a határolóhuzal kivezetéseibe, és hogy a szigetelésből 1 cm (3/8 hüvelyk) le van-e csupaszítva, hogy a rézhuzal szabadon maradjon. • Végezze el a „Rövid hurok tesztet” annak megállapítására, hogy a kerítés távadót ki kell-e cserélni, vagy a határoló vezeték elszakadt. • Ha a kerítés távadó megfelelően működik, akkor a határoló vezeték megszakadt. Lásd az útmutató „Szakadásának megállapítása a határoló vezetékben” című részt.
Cserekor a biztosíték kiolvad.	<ul style="list-style-type: none">• A kerítés jeladót és/vagy tápadaptert ki kell cserélni. Forduljon az Ügyfélszolgálati Központ-hoz.

Rövid hurok teszt

A rövid hurok teszt egy egyszerű teszt annak megállapítására, hogy az egyes alkatrészek (kerítés adó, vevőgallér és határolóhuzal) megfelelően működnek-e.

1. Válassza le a határoló vezetékét.
2. Vágjon le kb. 3 m (10 láb) fel nem használt határolóhuzalt, és csatlakoztassa a határolóhuzal csatlakozóihoz.
3. Rögzítse a tesztlámpát a vevőgallérhoz.
4. Terjessze ki a határoló vezetékét kör alakban. Állítsa a határelőző kapcsolót B állásba.
5. Állítsa a Boundary Width Control gombot 10-re, a korrekciós szintet pedig 2-re vagy magasabbra.
6. Ha a hurokjelző lámpa nem világít, akkor a kerítés-adó nem működik megfelelően. Vegye fel a kapcsolatot az Ügyféllel Gondozási Központ.
7. Ha a hurokjelző lámpa világít, válassza le a határolóhuzal egyik végét a határolóhuzal termináljáról.
8. Ha a hurokriasztás nem szólal meg, a kerítés távadót ki kell cserélni. Forduljon az Ügyfélszolgálati Központ.
9. Ha megszólal a hurokriasztás, csatlakoztassa vissza a határoló vezetékét a határoló vezeték csatlakozójába.
10. Tartsa a vevőgallért a 3 m (10 láb) hosszúságú határolóhuzal mellett. A vevő nyakörvnek a határoló vezetékétől körülbelül 0,3 m-re (1 láb) kell sípolni. A tesztfénynek villognia kell, miközben a vevőgallért közelebb tartja a határoló vezetékhez.
11. Ha a vevőnyakörv nem sípol, és a tesztlámpa nem villog, cserélje ki az elemet a vevőnyakörvben. Ha még mindig nem sípol, és a tesztlámpa nem villog, forduljon az Ügyfélszolgálat.
12. Ha a vevő nyakörv sípol, előfordulhat, hogy a határoló vezeték teljes vagy részleges megszakad. Lásd a „Szakadás felderítése a határolóhuzalon” című részt.

Szakadás megkeresése a határoló vezetékben

Kérjük, kövesse az alábbi lépéseket annak meghatározásához, hogy hol szakadt meg a határolóvezeték:

1. Keresse meg az eredeti kötés(ek)e(t), és ellenőrizze, hogy jó, szilárd csatlakozással rendelkeznek.
2. Ellenőrizze a kertjét, hogy megállapítsa a határolóhuzal esetleges sérüléseit (pl. legutóbbi ásás, levegőztetés, rágcálás, ásás, vagy bármilyen más észrevehető zavar a kertben a Határvezeték mellett). Ha továbbra sem találja a törést a határoló vezetékben, kövesse az alábbi eljárást:
 1. Húzza ki a kerítés jeladót.
 2. Csatlakoztassa a csavart határolóhuzal mindkét végét egy határolóhuzal-kivezetéshez.
 3. Mérjen meg és vágjon le egy tesztvezeték, amely a teljes határhossz fele Drótfelvételek.
 4. Csatlakoztassa a tesztvezeték egyik végét a másik határolóvezeték-kivezetéshez.
 5. Keresse meg a határvonal felezőpontját, és vágja el a határolóhuzalt.
 6. Csatlakoztassa a tesztvezeték másik végét a határolóhuzal mindkét oldalához, ahol kettévágta.
 7. Csatlakoztassa a kerítés jeladót, és ellenőrizze a hurokjelző lámpát. Ha a hurokjelző lámpa világít, feltételezhető, hogy a törés a határolóvezeték másik felében van.
 8. Ha a hurokjelző lámpa nem gyulladt ki, feltételezhető, hogy a határolóhuzal ezen része megszakadt. Ennek azonban kicsi az esélye egyenlő több törés a rendszerben. Ügyeljen arra, hogy ellenőrizze a teljes hurok mindkét felét.
 9. Cserélje ki a sérült határolóhuzalt új határolóhuzalra.
 10. Csatlakoztassa újra a határoló vezetékét a kerítés távadóhoz.
 11. Ellenőrizze a hurokjelző lámpát. Ha a hurokjelző lámpa világít, tesztelje a rendszert a vevő nyakörvvel.

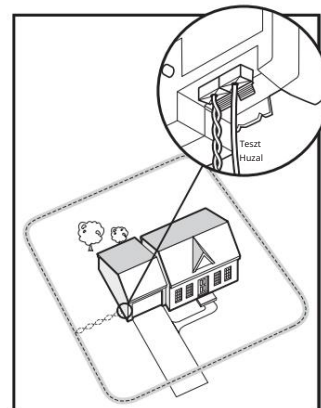

Felhasználási feltételek és a felelősség korlátozása

1. Felhasználási feltételek

A termék használatának feltétele a termékhez mellékelt feltételek és megjegyzések módosítása nélküli elfogadása. A termék használata magában foglalja az összes ilyen feltétel, feltétel és megjegyzés elfogadását. Ha nem kívánja elfogadni ezeket a feltételeket és megjegyzéseket, kérjük, hogy a terméket fel nem használt állapotban, eredeti csomagolásában, saját költségére és kockázatára juttassa vissza az illetékes Ügyfélszolgálati helyre a vásárlást igazoló bizonylattal együtt, a teljes ár visszatérítése érdekében.

2. Rendeltetészerű

használat A rendeltetészerű használat korlátozások nélkül magában foglalja a teljes termék kézikönyvének és bármely speciális biztonsági információs nyilatkozat áttekintését. Előfordulhat, hogy kedvence sajátos temperamentuma vagy mérete/súlya nem megfelelő ehhez a termékhez. Ha nem biztos abban, hogy ez a termék megfelelő-e kedvencének, használat előtt konzultáljon állatorvosával vagy oktatójával.

Azoknál a kisállatoknál használt termékeknél, ahol edzésre van szükség, a Radio Systems Corporation azt javasolja, hogy ne használja ezeket a kiképzőtermékeket, ha kedvence agresszív, és nem vállal felelősséget az alkalmasság egyedi esetekben történő megállapításáért.

3. Tilos a jogellenes vagy tiltott felhasználás

Ezt a terméket kizárólag háziállatokkal való használatra tervezték. Ennek az eszköznek nem célja, hogy ártson, sebesítsen vagy provokáljon. A termék nem rendeltetészerű használata a szövetségi, állami vagy helyi törvények megsértését eredményezheti.

4. A felelősség korlátozása

A Radio Systems Corporation vagy annak társult vállalatai semmilyen esetben sem felelősek (i) semmilyen közvetlen, közvetett, büntető, véletlen, különleges vagy következményes kárért és/vagy (ii) bármilyen veszteségért vagy kárért, amely a használja vagy nem rendeltetészerűen használja ezt a terméket. A Vevő a törvény által megengedett legteljesebb mértékben vállal minden kockázatot és felelősséget a termék használatából eredően.

5. Az Általános Szerződési Feltételek módosítása

A Radio Systems Corporation fenntartja a jogot, hogy időről időre megváltoztassa a termékre vonatkozó feltételeket és megjegyzéseket. Ha az ilyen változásokról értesítették Önt a termék használata előtt, akkor azok kötelező érvényűek Önre nézve, mintha azokat ebbe belefoglalták volna.

Az akkumulátor ártalmatlanítása

Sok régióban szükség van a kimerült akkumulátorok elkülönített gyűjtésére. Az elhasznált elemek kiselejtezése előtt ellenőrizze a helyi előírásokat. A termék élettartamának végén forduljon ügyfélszolgálatunkhoz, hogy megkapja az egység megfelelő ártalmatlanítására vonatkozó utasításokat. Kérjük, ne dobja a készüléket a háztartási vagy kommunális hulladék közé. Az Ön körzetében található Ügyfélszolgálati Központ telefonszámainak listájáért látogasson el weboldalunkra a www.petsafe.com címen.

Fontos újrahasznosítási tanácsok

Kérjük, tartsa be országában az elektromos és elektronikus berendezések hulladékaira vonatkozó előírásokat. Ezt a berendezést újra kell hasznosítani. Ha már nincs szüksége erre a berendezésre, ne helyezze a normál kommunális hulladékgyűjtő rendszerbe. Kérjük, vigye vissza oda, ahol vásárolta, hogy az újrahasznosító rendszerünkbe kerülhessen. Ha ez nem lehetséges, további információért forduljon az Ügyfélszolgálati Központhoz.

Megfelelés



A Radio Systems Corporation saját felelősségére kijelenti, hogy a következő termék megfelel a RED (2014/53/EU) 3. cikke és az RoHS 2 irányelv (EU) 2015/863 alapvető követelményeinek. A berendezésen a Radio Systems Corporation által nem jóváhagyott jogosulatlan változtatások vagy módosítások sérthetik az EU RED előírásait, érvényteleníthetik a felhasználó jogosultságát a berendezés üzemeltetésére, és érvénytelenítik a garanciát. A Radio Systems Corporation ezennel kijelenti, hogy ez a rész megfelel az alapvető követelményeknek és egyéb vonatkozó rendelkezéseknek. A megfelelőségi nyilatkozat a következő címen található: www.petsafe.com/customer-care/eu_docs.php.

IC

Ez az eszköz megfelel az Industry Canada licenctmentes RSS szabvány(ok)nak. A működésre a következő két feltétel vonatkozik: (1) ez az eszköz nem okozhat interferenciát, és (2) ennek az eszköznek el kell viselnie minden interferenciát, beleértve az olyan interferenciát is, amely az eszköz nem kívánt működését okozhatja.

ACMA

Ez az eszköz megfelel az ACMA (Australian Communications and Media Authority) által meghatározott vonatkozó EMC-követelményeknek.

A készüléket az EU-országokban engedélyezték, ezért CE jelöléssel látták el. Minden szükséges dokumentáció elérhető a www.elektro-nyakorvek.hu weboldalon. A műszaki paraméterek, tulajdonságok és nyomtatási hibák változtatása fenntartva.

Szervizközpont és disztribúció

Reedog, sro

Sedmidomky 459/8 101 00

Praha 10

Telefon: +36 21 300 7514

E-mail: info@elektro-nyakorvek.hu