

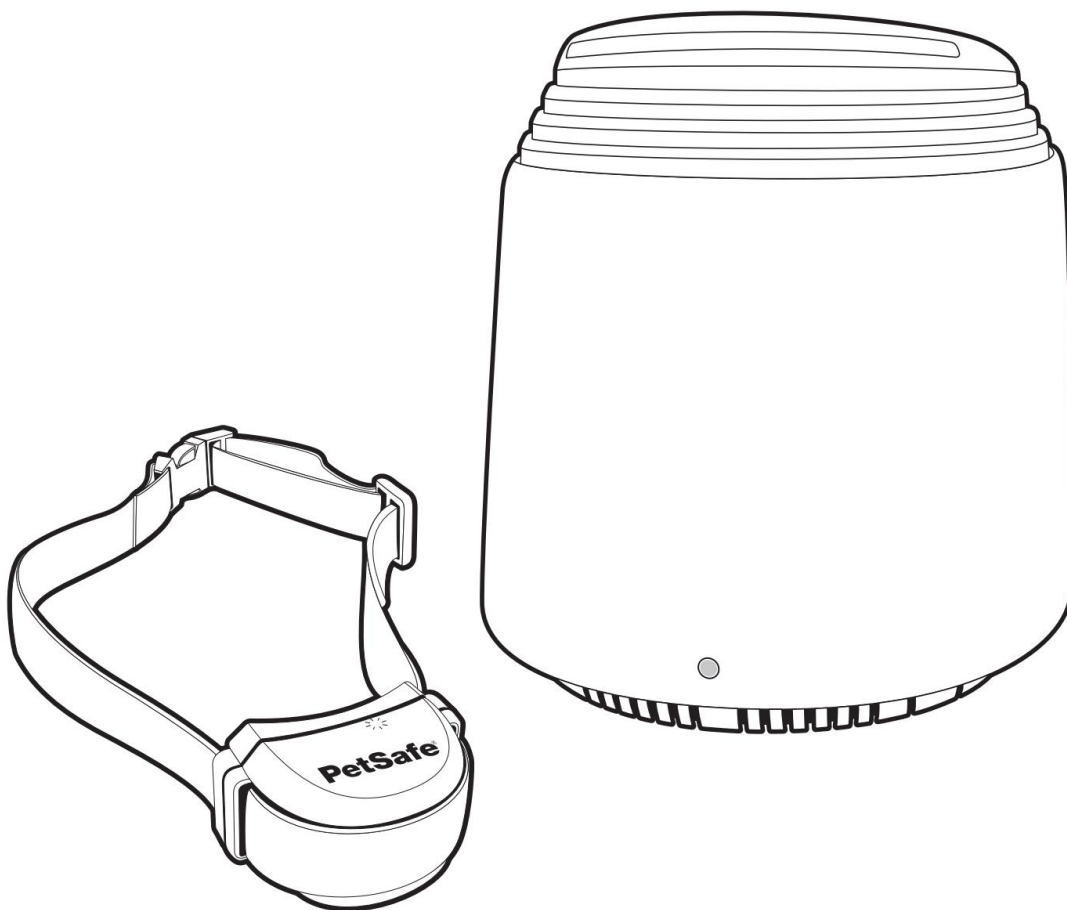

Termék kézikönyv

PIF00-12917

Stay & Play™ kompakt vezeték nélküli kerítés



Kérjük, olvassa el ezt a teljes kézikönyvet, mielőtt elkezdene

Üdvözljük

Te és kedvenced egymásnak lettél teremtve. Célunk, hogy segítsük a legjobb társaságot és a legemlékezetesebb pillanatokat együtt élni. Az új PetSafe® Stay & Play™ kompakt vezeték nélküli kerítésrendszert úgy tervezték, hogy maximális szabadságot biztosítson kedvencének, miközben biztonságban van.

Tudjuk, hogy a biztonságos házi kedvencek boldog tulajdonosokká válnak. Mielőtt elkezdené, jelölje meg a közműveket, és szánjon egy percet a fontos biztonsági információk átolvasására. Ha bármilyen kérdése van, forduljon hozzánk bizalommal.

A továbbiakban a Radio Systems Corporation, a Radio Systems PetSafe Europe Ltd., a Radio Systems Australia Pty Ltd. és a Radio Systems Corporation bármely más leányvállalata vagy márkanéve együttesen „Mi” vagy „Mi” néven említhető.

Fontos biztonsági tudnivalók

A termék kézikönyvében használt figyelemfelhívó szavak és szimbólumok magyarázata



Ez a biztonsági figyelmeztető szimbólum. Arra szolgál, hogy figyelmeztesse Önt a lehetséges személyi sérülés veszélyeire. A lehetséges sérülések vagy halálesetek elkerülése érdekében tartsa be az ezt a szimbólumot követő összes biztonsági üzenetet.



A FIGYELMEZTETÉS veszélyes helyzetet jelez, amely, ha nem kerülik el, halálos vagy súlyos sérülést okozhat.



A VIGYÁZAT a biztonsági figyelmeztető szimbólummal együtt használva olyan veszélyes helyzetet jelez, amely, ha nem kerülik el, kisebb vagy közepesen súlyos sérülést okozhat.



VIGYÁZAT, a biztonsági figyelmeztető szimbólum nélkül használva olyan veszélyes helyzetet jelez, amely, ha nem kerül el, károsíthatja kedvencét.



A MEGJEGYZÉS a személyi sérüléssel nem kapcsolatos gyakorlatok kezelésére szolgál.



• Nem használható agresszív háziállatokkal. Ne használja ezt a terméket, ha kedvence hajlamos agresszív viselkedésre. Az agresszív háziállatok súlyos sérüléseket vagy halált okozhatnak gazdáiknak és másoknak. Ha nem biztos abban, hogy ez a termék megfelelő-e kedvencének, forduljon állatorvosához vagy egy képzett oktatóhoz.

• Áramütés veszélye. A kerítésadót csak beltérben, száraz helyen használja.

• Az akkumulátort olyan helyen kell tölteni, ahol a hőmérséklet 32°F és 104°F között van.

0°C és 40°C között. Ha az akkumulátort ezen a hőmérsékleti tartományon kívül tölti, az az akkumulátor túlmelegedését, felrobbanását vagy meggyulladását okozhatja.

• Ez a készülék lítium-ion (Li-Ion) akkumulátorokat tartalmaz; soha ne égesse el, szúrja ki, deformálja, rövidre áramkört, vagy töltsse fel nem megfelelő töltővel. Ha ezt a figyelmeztetést nem tartják be, tűz, robbanás, anyagi kár vagy testi sérülés következhet be.



• Ez a rendszer NEM szilárd akadály. Úgy tervezték, hogy elrettentő eszközként emlékeztesse a háziállatokat arra, hogy a statikus korrekció segítségével a megállapított határokon belül maradjanak. Fontos, hogy rendszeresen erősítse meg kedvencével az edzést. Mivel a statikus korrekció tőrési szintje háziállatról állatra változik, a Radio Systems Corporation NEM TUDJA garantálni, hogy a rendszer minden esetben a megállapított határokon belül tartja az állatot. Nem minden háziállatot lehet arra tanítani, hogy ne lépje át a határt! Ezért, ha okkal feltételezi, hogy kedvence veszélyt jelenthet másokra, vagy önmagában is kárt tehet, ha nem akadályozzák meg a határ átlépésétől, NE hagyatkozzon kizárólag erre a rendszerre kedvence bezárásakor. A Radio Systems Corporation NEM vállal felelősséget semmilyen vagyoni kárért, gazdasági veszteségért vagy bármilyen következményi kárért, amely abból ered, hogy bármely állat átlépi a határt.

• Ez a termék nem játék. Tartsa távol a gyermekektől.

CAUTION

Fontos a vevőgallér megfelelő illeszkedése. A túl sokáig viselt vagy túl szorosra húzott nyakörv kedvence nyakán bőrkárosodást okozhat, a bőrpírtól a nyomási fekélyekig. Ezt az állapotot általában felfekvésnek nevezik. • Ne hagyja a vevő nyakörvet kedvencén napi 12

óránál tovább.

- Ha lehetséges, 1-2 óránként helyezze át a nyakörvet kedvence nyakára.
- Ellenőrizze az illesztést a túlzott nyomás elkerülése érdekében; kövesse a termék kézikönyvében található utasításokat.
- A túlzott nyomás elkerülése érdekében rendszeresen ellenőrizze az illeszkedést; kövesse a termék kézikönyvében található utasításokat.
- Lehet, hogy le kell vágnia a szőrt az érintkezési pontok területén. Soha ne borotválja le kedvence nyakát; ez kiütéshez vagy fertőzéshez vezethet.
- Soha ne csatlakoztasson póráz érintkezési pontokkal rendelkező nyakörvhöz. Ez túlzott nyomást fog okozni a kapcsolattartó pontok.
- Ha külön nyakörvet használ pórázhoz, ne gyakoroljon nyomást a vevő nyakörvre.
- Hetente mossa le kedvence nyakát és a vevő nyakörv érintkezési pontjait egy nedves ruhával.
- Naponta vizsgálja meg az érintkezési területet kiütés vagy seb jeleit keresve.
 - Ha kiütést vagy sebet talál, hagyja abba a vevőgallér használatát, amíg a bőr meg nem gyógyul.
 - Ha az állapot 48 órán túl is fennáll, keresse fel állatorvosát.
- Ha további információra van szüksége a felfekvésről és a nyomásos nekrozisról, látogasson el weboldalunkra.
- A rendszer sikeres használatához elengedhetetlen kedvence megfelelő képzése. Az első 2 hét során képzés, ne használja a rendszert kedvence közvetlen felügyelete nélkül.
- A határzónát minden alkalommal tesztelni kell, amikor módosítják a távadó beállítását, hogy megakadályozzák kedvence nem szándékos javításait.
- Mindig vegye le kedvence vevőnyakörvét, mielőtt bármilyen kerítésadó-tesztet végezne. Ez megakadályozza a nem kívánt korrekciókat.
- A nem szándékos korrekció elkerülése érdekében a határjelzők elhelyezése után állítsa vissza a statikus korrekciót a vevőgalléron 1-es szintre, ami csak hangjelzés.
- A nem szándékos korrekció elkerülése érdekében távolítsa el kedvencéről a vevő nyakörvet, amikor bent van.
- Soha ne kapcsolja ki a rendszert, ha a nyakörv a háziállaton van. Ez aktiválhatja a vevő nyakörvet.
- A Radio Systems Corporation szünetmentes tápegység (UPS) használatát javasolja használni a vezeték nélküli kerítéssel. Ha elmeleg az áram otthonában, kedvence védelem nélkül marad. Az áramkimaradások kiszámíthatatlanok lehetnek, és az UPS használata némi időt biztosít kedvencének megfelelő megfékezésére.

Ritka esetekben, ha kedvence a határ közelében van az áramszünet idején, lehetséges, hogy házi kedvence korrekciót kap. Ez a korrekció a 15 másodperces időtúllépési idő letelte után leáll. Ennek oka a nyakörv működése: a nyakörv a védőjel hiánya miatt aktiválódik.

Noha az eredmények az UPS gyártójának specifikációitól függően változnak, az alábbi tipikus példák az UPS kiválasztását segítik:

- 400 VA UPS használata esetén a fogyasztónak 3 órás biztonsági mentési időre kell számíthatnia.
- Egy 900 VA UPS használata esetén a fogyasztó 8 órás tartalék időre számíthat.

NOTICE

- Több száz újratöltési ciklusra számíthat az akkumulátortól; azonban ne töltsen fel minden este a vevőgallért. A túl gyakori töltés csökkentheti az akkumulátor élettartamát.
- Töltsen fel a vevő nyakörvét, amikor a vevő jelzőfénye sárgán villog; vagy ha a lámpa pirosan villog.
- Ne helyezzen semmit a távadó tetejére, és ne fedje le a szellőzőnyílásokat. Ez lehet túlmelegíti a távadót, és korai átviteli hibát okoz.
- Ne helyezze a jeladót szekrénybe vagy más zárt, nem szellőző helyre.
- Ne helyezze a jeladót fémfelületre vagy annak közelébe.

Tartalomjegyzék	
Alkatrészek	5
Egyéb tételek, amelyekre szüksége lehet	5
A rendszer működése	6
Kulcsfogalmak.....	6
Használati útmutató	7
1. lépés: A jeladó beállítása	7
2. lépés: Készítse elő a vevőkészülék nyakörvet	7
3. lépés: Állítsa be a kisállat területét a kívánt méretre	9
4. lépés: Helyezze el a határoló zászlókat	10
5. lépés: A vevőnyakörv felszerelése	11
Képzés	12
1. nap	12
2-4. nap	12
5-8. nap	13
9-30. nap	13
Háziállat kivitele az állatsimogatóból	13
Wireless-to-Go	13
Hibaelhárítás	14
Használati feltételek és felelősségkorlátozás	16
Megfelelés	16
Nemzetközi ügyfélszolgálat	17
Az akkumulátorok ártalmatlanítása	17
Fontos újrahasznosítási tanácsok	17
Perklorát akkumulátor	17
Garancia	18

A dobozban

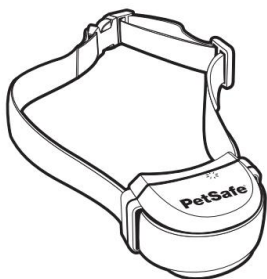

Vevő nyakörv

Rövid kapcsolattartó pontok



Tesztfény

Eszköz

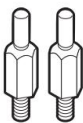

Hosszú
Kapcsolattartó pontok



Kapcsolódási pont

Csavar kulcs

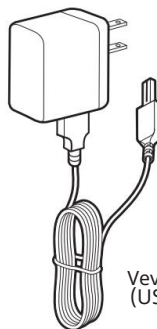

Vevő töltő
(USB töltőkábel
adapterrel)

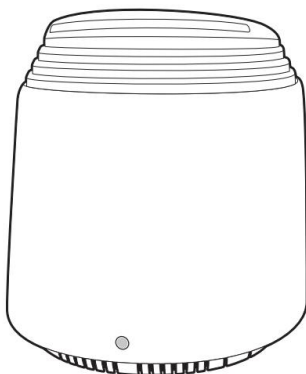

Adó

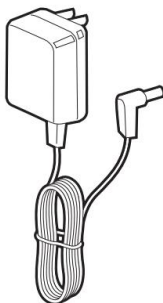

Adó Erő
Adapter

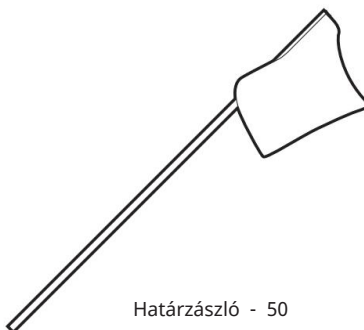

Határzászló - 50

Egyéb tárgyak, amelyekre szüksége lehet

- Csavarhúzó
- Olló
- Öngyújtó
- Fúró és rögzítő hardver
- Mérőszalag
- Nem fém nyakörv és póráz

A beállítással és a képzéssel kapcsolatos segítségért látogasson el a petsafe.com webhelyre.

A rendszer működése A PetSafe® Stay & Play™

kompekt vezeték nélküli kerítésrendszer biztonságosnak, kényelmesnek és hatékonyak bizonyult az 5 kilónál nehezebb háziállatok számára. A rendszer úgy működik, hogy rádiójelet továbbít 105 lábíg minden irányban. Ideiglenesen meghatározza a kisállat területét határjelző zászlókkal, amelyek vizuális segítséget nyújtanak kedvence kiképzéséhez. Házi kedvence vevő nyakörvet visel, amelynek érintkezési pontjai érintik a nyakát, és ha kiképzik, szabadon barangolhat a kisállat területén. Amikor kedvence eléri a határzónát, a vevő nyakörv figyelmeztető hangot ad, mielőtt biztonságos statikus korrekciót végezne az érintkezési pontokon keresztül, hogy felhívja a figyelmét addig, amíg vissza nem tér az állat területére.

Legfontosabb definíciók

Adó: Rádiójelet sugároz, és a háziállat-terület közepe.
Az adót beltérben kell elhelyezni.

Kisállat terület: Távolság a jeladótól, ahol kedvence szabadon barangolhat.

Határzóna: 2-3 láb széles terület a kisállat területén kívül, ahol kedvence vevő nyakörve hangot kezd, majd statikus korrekciót végez. A korrekció a határzónában kezdődik, és bárhol a kisállat-területen túl folytatódik.

Megjegyzés: A vevő nyakörv biztonsági időtúllépési funkcióval van felszerelve, amely 15 másodperc után leállítja a korrekciót, ha kedvence a kisállat területén kívül marad.

Vevő nyakörv: Fogadja a rádiójelet az adótól.

Vevő jelzőfénye: Azt a korrekciós szintet jelzi, amelyre a vevő nyakörv be van állítva. Ez a fény az akkumulátor állapotát is jelzi.

Kontaktpontok: Végezze el a biztonságos statikus korrekciót, amikor kedvence a határzónába kerül.

Üzem mód gomb: Be-/kikapcsolja a vevőt, és beállítja a statikus korrekció szintjét, amelyet kedvence fogad a háziállat területén kívül.

Vevő töltő: A vevő nyakörvében lévő akkumulátorokat tölti Vevő töltő

csatlakozója: Csatlakozási pont a vevő akkumulátorának töltéséhez.

Tápfeszültség jelzőfény: Jelzi, ha az adó be van kapcsolva.

Tápcsatlakozó: A hová a tápadapter csatlakozik az adóhoz.

A távadót egy szabványos 120 voltos aljzat táplálja.

Határkapcsoló: Állítsa be a kívánt állatterület méretének megfelelően.

Megjegyzés: A kapcsoló beállítása nem változtatja meg a vevőgallér statikus korrekciójának szintjét.

Határvezérlő tárcsa: Beállítja a távolságot a távadó és a határzóna között.

Megjegyzés: A tárcsa beállítása nem változtatja meg a vevőgallér statikus korrekciójának szintjét.

Riasztást tiltó gomb: Elnémítja az áramkimaradás riasztást, és újraindítja az adó rádiójelét, miután a fém interferencia riasztás aktiválódik.

Áramkimaradás riasztás: Szaggatott, egyhangú riasztást ad, amely azt jelzi, hogy az adó áramellátása megszakadt.

Fém interferencia riasztás: Letiltja az adó rádiójelét, hogy megóvja az adót a sérülésektől, ha túl közel helyezik el fémtárgyakhoz.

Átviteli hiba riasztás: Folyamatos hangjelzés, amely az adó problémáját jelzi.

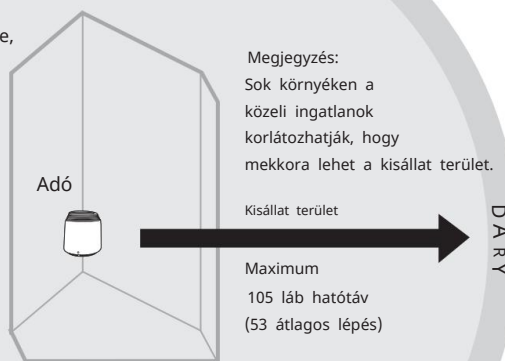

Használati útmutató 1.

lépés: A távadó beállítása Fontos:

Előfordulhat, hogy a végső hely meghatározása előtt többször el kell mozgatnia az adót. Az adó pontosan a kisállat terület közepén található.

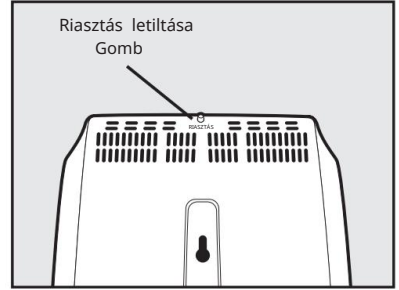
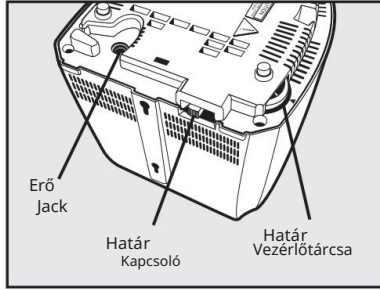
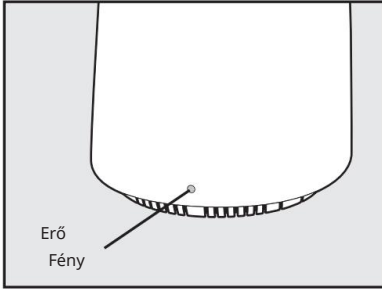

Helyezze a jeladót:

- Legalább 2 lábbal a padló felett, otthona földszintjén. • Száraz, jól szellőző, védett helyen. • Olyan területen, ahol a hőmérséklet nem esik -10°F (-23°C) alá vagy 104°F (40°C) fölé. • Nem fém asztalon vagy más kemény felületen a megfelelő szellőzés biztosítása érdekében (1A).
- Legalább 3 láb távolságra a nagy fémtárgyaktól, mivel ezek csökkenthetik kedvence területének méretét és alakját (1B). Ha a jeladót fém épületbe vagy fészerbe helyezi, csökkentheti a Stay & Play™ Compact Wireless Fence rendszer maximális hatótávolságát.

Falra is szerelhető.

A kézikönyv hátoldalán található egy rögzítési sablon.

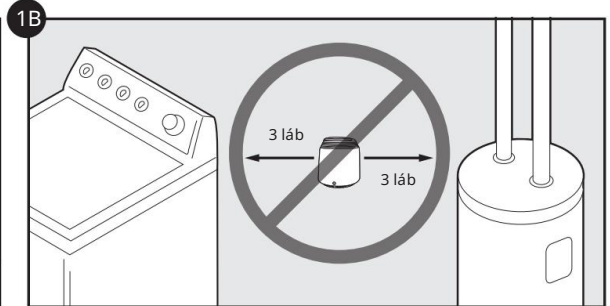
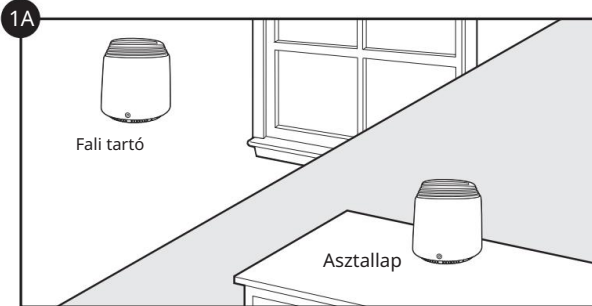

NOTICE

- Ne helyezzen semmit a távadó tetejére, és ne fedje le a szellőzőnyílásokat. Ez túlmelegítheti a távadót, és korai átviteli hibát okozhat.
- Ne helyezze a jeladót szekrénybe vagy más zárt, nem szellőző helyre. • Ne helyezze a jeladót fémfelületre vagy annak közelébe.

Adó riasztások

Az adó három beépített figyelmeztető riasztást tartalmaz:

- Áramkimaradás riasztás
- Fém interferencia riasztás
- Erőátviteli hiba riasztás

Áramkimaradás riasztás

Az áramkimaradás riasztása szaggatott, egyhangú riasztást ad, jelezve, hogy az adó áramellátása megszakadt.

Az áramkimaradás riasztás legfeljebb 30 percig tart. Áramkimaradás esetén kedvencét már nem lehet elzárni.

Háromféleképpen kapcsolhatja ki az áramkimaradás riasztást.

1. Csatlakoztassa az adaptert egy működőképes 120 voltos aljzathoz.
2. Húzza ki az adó hálózati adapterét a jeladó alján található tápcsatlakozóból.
3. Nyomja le a riasztást tiltó gombot 5 másodpercig, majd engedje fel. Három rövid hangjelzés hallatszik, jelezve a riasztást kikapcsolták.

Fém interferencia riasztás

A fém interferencia riasztás szaggatott kettős hangjelzést ad, jelezve, hogy az adó a maximális hatótávolság felé van állítva, és fémfelületre vagy annak közelében van elhelyezve. Ha megszólal a fém interferencia riasztó, kedvence már nincs elzárva. El kell helyeznie az adót a fémtől távolabb, különben a riasztás továbbra is megszólal, és az adóról érkező átvitel letiltva marad.

Kétféleképpen lehet kikapcsolni a fém interferencia riasztást és újraindítani az adó rádiójelét.

1. Húzza ki az adó hálózati adapterét a jeladó alján található tápcsatlakozóból.
2. Nyomja le a riasztást tiltó gombot 5 másodpercig, majd engedje fel.

Sebességváltó hiba riasztás

Az átviteli hiba riasztás folyamatos hangjelzést ad, jelezve az adó problémáját. Ebben a helyzetben kedvencét már nem lehet visszatartani. Csereért forduljon az Ügyfélszolgálati Központhoz.

2. lépés: Töltse fel a vevőnyakörvet

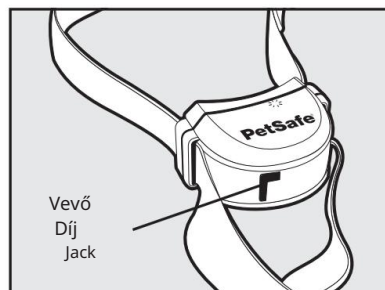
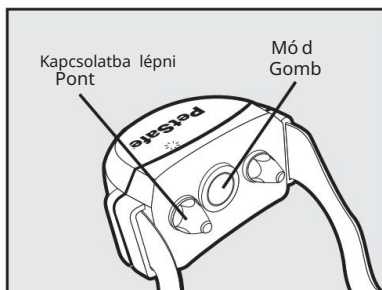
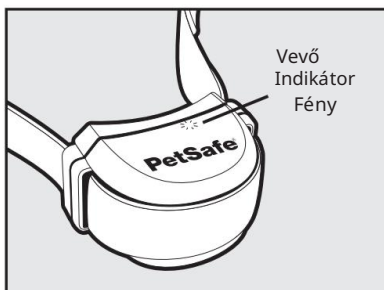

A vevő nyakörvű töltőt szabványos AC fali aljzatba való csatlakoztatásra tervezték. A vevő nyakörvének jelzőfénye pirosan világít, ha a vevő töltője megfelelően be van helyezve a vevő töltőaljzatába. A töltés befejeztével a jelzőfény zöldre vált. A beépített biztonsági áramkör megakadályozza a vevőgallér túltöltését.

A vevő nyakörv 2-3 óra alatt teljesen feltöltődik. Egy-egy töltés akár 3 hétig is kitarthat a használat gyakoriságától függően.

NOTICE

Ne töltse fel a vevő nyakörvét minden este. A gyakori töltés negatív hatással lehet az akkumulátorra. Javasoljuk, hogy addig használja a vevő nyakörvet, amíg a vevő jelzőfénye sárgán vagy pirosan nem villog.

Töltse fel a vevő nyakörvet

Emelje fel és csúsztassa el a vevő nyakörv pántját az egység elejétől (2A). Emelje fel a gumidugót, hogy hozzáférjen a vevő töltőaljzatához. A gumidugónak a vevőgallérhoz rögzítve kell maradnia. Dugja be a vevő töltőt a vevő nyakörvén lévő töltőcsatlakozóba. A vevő töltőcsatlakozója és a vevő töltője úgy vannak rögzítve, hogy egy irányban illeszkedjenek. Ne erőltesse hátrafelé.

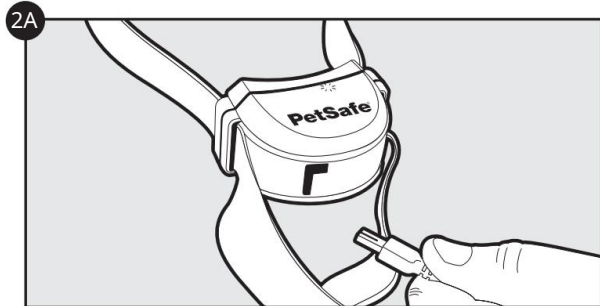

3. lépés: Készítse elő a vevőnyakörvet

A vevőgallérja rövid érintkezési pontokkal rendelkezik. Használja a hosszú érintkezési pontokat hosszú vagy vastag szőrű háziállatok számára. Húzza meg az érintkezési pontokat az érintkezőkulcs (3A) segítségével. Hetente ellenőrizze a tömörséget.

Kapcsolja BE a vevő nyakörvet

Tartsa lenyomva az üzemmód gombot folyamatosan 5 másodpercig (3B). A vevő zöld vagy sárga vagy piros jelzőfénye 5 másodpercre BE (3C) világít, jelezve az akkumulátor állapotát, majd a vevő piros jelzőfénye villog a statikus korrekciós szint beállításain.

Kapcsolja KI a vevő nyakörvet

Tartsa lenyomva a mód gombot 5 másodpercig folyamatosan. Ezalatt a vevő piros jelzőfénye világít.

Ezután a vevőegység piros jelzőfénye kialszik, és a vevőegység összes jelzőfénye kikapcsolva marad, jelezve, hogy az egység ki van kapcsolva.

A vevő nyakörv töltése közötti idő meghosszabbítása érdekében fontolja meg a vevő nyakörv kikapcsolását, amikor nem használja.

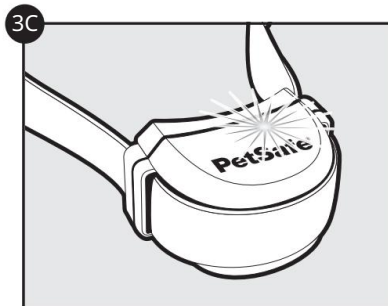
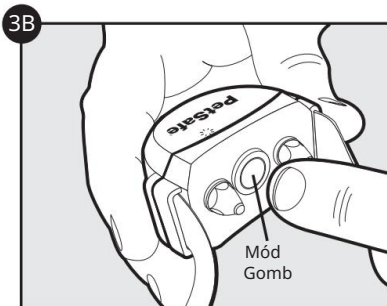
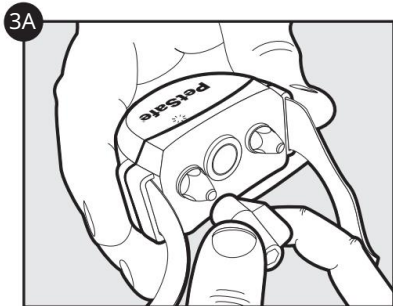

Vevő nyakörv állapotjelzői

A vevőgallér állapotjelző lámpája és a vevőgallér riasztási hangja az akkumulátor állapotának és a korrekció típusának meghatározására szolgál. Tekintse meg az alábbi táblázatot a vevő nyakörv állapotjelző táblázatában, hogy megértse a vevő nyakörv állapotjelző fényeit és hangjait.

Normál működés közben a vevő nyakörvének jelzőfénye 4-5 másodpercenként felvillan, jelezve az akkumulátor állapotát az alábbi táblázat szerint.

Vevő nyakörv állapotjelző táblázat		
Állapotjelző fény	Riasztási hang	Feltétel
Amíg csatlakoztatva van a vevő töltőjéhez		
Folyamatos vörös	Nem egy	Töltés folyamatban
Folyamatos zöld	Nem egy	Feltöltés kész
Nincs fény		Töltési hiba, érintkezés Ügyfélszolgálati Központ
A vevő töltőről való eltávolítása után		
Folyamatos zöld vagy sárga vagy piros (5 másodperc időtartam)	Nem egy	Akkumulátor töltöttség jelzés, közvetlenül a kihúzás után következik be a töltőt a vevőgallérról
Működő akkumulátor állapot		
Lassan villogó zöld (4-5 másodpercenként)	Nem egy	Nyakörv akkumulátor töltöttsége 100-60%
Lassan villogó sárga (4-5 másodpercenként)	Nem egy	Nyakörv akkumulátor töltöttsége 60-20%
Lassan villogó piros (4-5 másodpercenként)	Nem egy	A nyakörv akkumulátorának töltöttsége 20% vagy kevesebb, azonnal töltsé fel
Vevő aktiválási állapota		
Gyorsan lüktető zöld (3 villanás másodpercenként)	Figyelmeztető hang	Figyelmeztető hang
Gyorsan lüktető vörös (3 villanás másodpercenként)	Hang az időtartamra statikus korrekció	Statikus korrekció lény 15 másodpercig szállítjuk
Folyamatos zöld (10 másodperc)	Nem egy	Túlkorrekció elleni védelem; gallér zárva 10 másodpercre

Állítsa be a statikus korrekciós szintet

Olvasson el minden lépést, mielőtt megpróbálná beállítani a statikus korrekciós szintet.

1. Nyomja meg és engedje fel az üzemmód gombot (3B), amikor a vevő jelzőfénye pirosan világít (3C).
2. A vevő jelzőfénye vörös villogások sorozatát bocsátja ki, amelyek a statikus korrekciós szintet jelzik.
3. Növelje a statikus korrekciós szintet az üzemmód gomb megnyomásával és felengedésével az előzőhöz képest 5 másodpercen belül. villanások sorozata.

A statikus korrekciós szintek erőssége 1-ről 6-ra nő. Ha megnyomja a korrekciós szint gombot, miközben a vevőgallér a 6. szinten van, a vevőgallér visszaáll az 1-es szintre. A statikus korrekciós szint kiválasztásához tekintse meg a funkció- és választáblázatot. legjobban illik kedvencéhez.

Funkció- és választáblázat

Jelzőfény válasza	Statikus korrekciós szint	Vevő nyakörv funkció
1 piros villanás	1	Nincs statikus korrekció, csak hangszín
2 piros villanás	2	Alacsony statikus korrekció
3 piros villanás	3	Közepesen alacsony statikus korrekció
4 piros villanás	4	Közepes statikus korrekció
5 piros villanás	5	Közepesen magas statikus korrekció
6 piros villanás	6	Magas statikus korrekció

Túlkorrekció elleni védelem

Ha kedvence belép a határzónába, vagy bárhol tovább halad a kísálat területén, ez a funkció 15 másodpercre korlátozza a statikus korrekció időtartamát. Amíg a rendszer letiltja a további statikus korrekciót, a zöld fény 10 másodpercig égve marad.

Abban a valószínűtlen esetben, ha kedvence elhagyja a kísálat területét, nem kap statikus korrekciót, amikor visszatér a kísálat területére.

4. lépés: Állítsa be a kisállat területét a kívánt méretre

Győződjön meg arról, hogy a kisállat teljes területe az ingatlan határain belül van (4A). A határvizna meghatározását mindig a távadótól való legrövidebb távolságban kezdje el. Állítsa a határkapcsolót „Alacsony” állásba, ha a határvizna kisebb lesz, mint 45 láb távolságra az adótól.

Tesztfény utasítások

1. Győződjön meg arról, hogy a vevő nyakörv akkumulátora megfelelően fel van töltve.
2. Állítsa a korrekciós szintet 2-re vagy magasabbra.
3. Tartsa a tesztlámpa érintkezőit az érintkezési pontokhoz. (4B)
4. Menjen a határvizna felé a vevőgallért tartva derékmagasságban, amíg a tesztlámpa villogni nem kezd (4C).
Őrizze meg a tesztlámpát a későbbi teszteléshez.

Megjegyzés: Ha a szomszédnak van elvlasztó rendszere, olvassa el a hibaelhárítási részt a 18. oldalon.

A kedvencek területének maximalizálása érdekében győződjön meg arról, hogy a határkapcsoló „High” állásban van, és a határvezérlő tárcsa „8” állásban van. Dugja be a hálózati adaptert a tápcsatlakozóba és egy szabványos 120 voltos aljzatba.

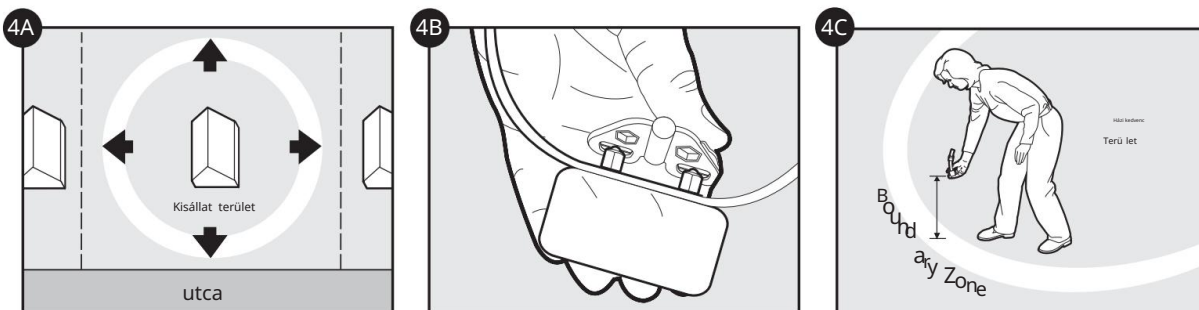

Kétszemélyes módszer

Tartsa a vevőgallért derékig magasan úgy, hogy a logó oldala az adótól távolabb, az érintkezési pontok pedig felfelé nézzenek. Sétáljon a kívánt kisállat-terület széléig. Az adótól távolabb tartva tartsa a vevő nyakörvét a kívánt állatterület szélén (4C).

Kezdve a határvezérlő tárcsa „8” állásában, kérjen meg egy másik személyt, hogy LASSAN elfordítsa a tárcsát. Amikor a vevő nyakörv hangja megszólal, mondja meg a személynek, hogy hagyja abba a határvezérlő tárcsa elforgatását. Menjen vissza a kisállat-területre, amíg a vevő nem szól. Ellenőrizze a kisállat terület határát úgy, hogy a határvizna felé sétál, és ellenőrizze, hogy a hangjelzés/tesztlámpa villogása a kívánt helyen kezdődik. Teszteljen több helyen a kisállat-terület körül, hogy megbizonyosodjon arról, hogy a kisállat terület a kívánt helyen van. Jegyezze fel beállításait a 13. oldalon későbbi használatra.

Egyszemélyes módszer

Mérje meg a legrövidebb távolságot a kívánt határviznától a távadóig. Keresse meg a távolságot a távadó hatótávolság-táblázatán a 13. oldalon, és állítsa be a határkapcsolót és a határvezérlő tárcsát. Tartsa a tesztlámpa érintkezőit az érintkezési pontokhoz (4B). Vigye a vevőgallért a határviznába úgy, hogy az embléma felfelé nézzen az adótól és az érintkezési pontok felfelé nézzenek (4C). Tartsa a vevőgallért a derékmagasságig, amíg meg nem szólal a vevőgallér hangja és a tesztlámpa villogni nem kezd. Ha a vevő nyakörv hangja a kívánt határvizna előtt vagy után szólal meg, térjen vissza az adóhoz, és állítsa be a határvezérlő tárcsát. Ismétlje ezt a folyamatot, amíg a vevő nyakörv hangja meg nem szólal a kívánt helyen. Jegyezze fel beállításait a 13. oldalon a későbbi használatra.

Adó hatótávolsági táblázata

Határvezérlő tárcsa Pozíció	Határkapcsoló LOW	Határkapcsoló HIGH
1	22 láb	46 láb
2	24 láb	50 láb
3	26 láb	56 láb
4	29 láb	62 láb
5	31 láb	69 láb
6	37 láb	85 láb
7	45 láb	95 láb
8	50 láb	105 láb

Megjegyzés: Ezek a távolságok hozzávetőlegesek.

Rögzítse beállításait

Elhelyezkedés	Végző határkapcsoló Beállítás (HIGH vagy LOW)	Végző határellenőrzés Tárcsázási pozíció (1-8)	Statikus vevő Javitási szint (1-6)
itthon			
Kemping			
Vakáció			
Egyéb			

5. lépés: Helyezze el a határjelzőket

A határjelzők vizuális emlékeztetők kedvence számára a határzóna elhelyezkedéséről. A vevő nyakörv a határjelzőktől 2-3 lábön belül aktiválódik.

1. A tesztlámpa segítségével a statikus korrekciós szint 2-re vagy magasabbra állítva tartsa a vevő nyakörvet kedvence nyakának magasságában úgy, hogy az embléma az adó felé nézzen.
2. Menjen a határzóna felé, amíg a vevő nyakörv sípol, és a tesztlámpa villogni nem kezd (5A).
3. Helyezzen egy határjelzőt a talajba (5B).
4. Menjen vissza a kisállat területére, amíg a sípoló hang el nem fejeződik.
5. Ismételje meg ezt a folyamatot a határzóna körül, amíg azt 10 lábönként határjelző zászlók meg nem jelölik.

A határjelzők a határzóna különböző részein lehetnek, és nem lehetnek egy vonalban. A határzóna az 2-3 láb széles.

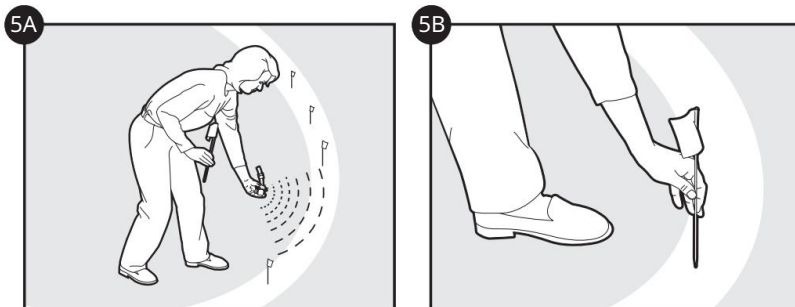

6. lépés: Szerelje fel a vevőgallért

Fontos: A vevőgallér megfelelő illeszkedése és elhelyezése fontos a hatékony edzéshez. Az érintkezési pontoknak közvetlenül érintkezniük kell kedvence bőrével a nyaka alsó részén.

CAUTION

Kérjük, olvassa el és kövesse a kézikönyvben található utasításokat. Fontos a gallér megfelelő illeszkedése. A túl sokáig viselt vagy túl szorosra húzott nyakörv a háziállat nyakán a bőrpírtól a nyomási fekélyekig terjedő bőrkárosodást okozhat; ezt az állapotot általában felfekvésnek nevezik. • Ne hagyja a nyakörvet a kutyán napi

12 óránál tovább.

- Ha lehetséges, 1-2 óránként helyezze át a nyakörvet az állat nyakára.
- Ellenőrizze az illesztést a túlzott nyomás elkerülése érdekében; kövesse a kézikönyvben található utasításokat.
- Soha ne csatlakoztasson vezeték az elektronikus nyakörvhöz; túlzott nyomást fog okozni az érintkezőkön.
- Ha külön nyakörvet használ a vezetékhez, ne gyakoroljon nyomást az elektronikus nyakörvre.
- Hetente mossa le a kutya nyakát és a nyakörv érintkezőit egy nedves ruhával.
- Naponta vizsgálja meg az érintkezési területet kiütés vagy seb jeleit keresve.
- Ha kiütést vagy sebet észlel, hagyja abba a gallér használatát, amíg a bőr meg nem gyógyul.
- Ha az állapot 48 órán túl is fennáll, keresse fel állatorvosát.
- Ha további információra van szüksége a felfekvésről és a nyomásos nekrosisról, látogasson el weboldalunkra.

Ezek a lépések segítenek abban, hogy kedvence biztonságban és kényelemben legyen. Kisállatok milliói érzik jól magukat, miközben rozsdamentes acél érintkezőket viselnek. Egyes háziállatok érzékenyek az érintkezési nyomásra. Egy idő után azt tapasztalhatja, hogy kedvence nagyon toleráns a nyakörvvel szemben. Ha igen, lazíthat ezeken az óvintézkedéseken. Fontos az érintkezési terület napi ellenőrzése. Ha bőrpírt vagy sebeket észlel, hagyja abba a használatát, amíg a bőr teljesen meg nem gyógyul.

A megfelelő illeszkedés biztosításához kövesse az alábbi lépéseket:

1. Győződjön meg arról, hogy az adó nincs bedugva, és a vevő ki van kapcsolva.
2. Kezdje úgy, hogy kedvence kényelmesen álljon (6A).
3. A figyelmeztető sípolás könnyebbé tétele érdekében helyezze a vevő nyakörvet kedvence a vevő logós oldala kedvence álla felé néz.
4. Állítsa az érintkezési pontokat kedvence nyaka alá, érintse meg a bőrt.

6A

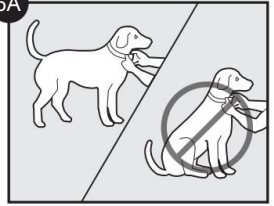

CAUTION

Lehet, hogy le kell vágnia a haját az érintkezési pontok területén. Soha ne borotválja le a kutya nyakát; ez kiütéshez vagy fertőzéshez vezethet.

5. Ellenőrizze a vevő nyakörv feszességét úgy, hogy az egyik ujját az érintkezési pont vége és kedvence nyaka közé helyezi. Az illeszkedésnek szorosnak, de nem szűkítőnek kell lennie (6B).
 - a. Hagyja kedvencét néhány percig viselni a nyakörvet, majd ellenőrizze újra az illeszkedést.
 - b. Ellenőrizze újra az illeszkedést, ahogy kedvence jobban érzi magát a vevőnyakörvvel.
6. Vágja le a gallért az alábbiak szerint (6C):
 - a. Jelölje be tollal a vevőgallér kívánt hosszát. Hagyja növekedni, ha kedvence fiatal vagy vastagra nő télikabát.
 - b. Távolítsa el a vevő nyakörvet kedvencéről, és vágja le a felesleget.
 - c. Mielőtt visszahelyezné a vevő nyakörvet kedvencére, zárja le a levágott nyakörv szélét láng segítségével a kopott él.

6B



6C

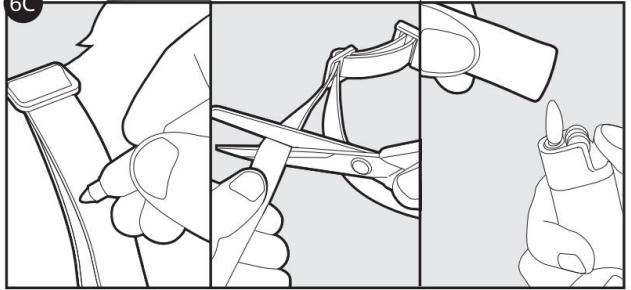

Fűzze be újra a nyakörvet

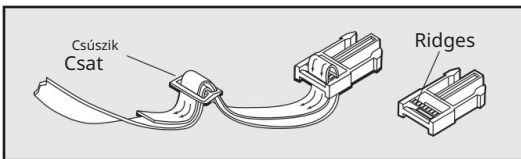

A csúszócsat megakadályozza, hogy a nyakörv meglazuljon kedvence nyakában. A gerinceknek felfelé kell nézniük; a gallér elcsúszik, ha nincs megfelelően befűzve.

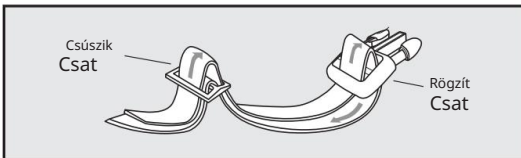

Lazítás: Csúsztassa át a hevedert a csúszócsaton, rögzítse a csatokat, majd húzza le.

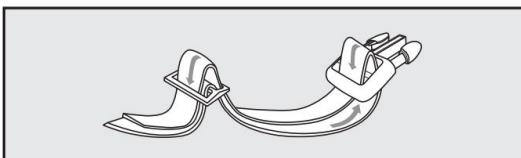

Meghúzás: Csúsztassa fel a hevedert a rögzítőcsaton keresztül, és húzza át a csúszócsaton.

Kiképzés

- Ne feledje, hogy ez a rendszer nem szilárd akadály. Sikeres használatához némi edzésre van szükség kedvenced.
- Minden edzést pozitívan fejezzen be, sok dicsérettel és játékkal. Mindegyik után távolítsa el a gallért edzés.
- Amíg kedvence még tanulja a határt, tartsa vissza más eszközzel, például tollal vagy pórázzal.
- Tegyen egy külön, nem fémből készült nyakörvet kedvence nyakára, és rögzítsen egy pórázat.
- Ügyeljen arra, hogy a nyakörvet kutyája nyakára helyezze úgy, hogy a PetSafe® logó felfelé nézzen.
- Ha kedvence stresszesnek tűnik, lassítsa le az edzési ütemtervet, adjon hozzá további edzésnapokat, vagy növelje a játékidőt. A gyakori stressz jelzések közé tartozik a póráz ház felé húzása, a fülek behúzása vagy hátrahúzása, a fark lefelé vagy a lábak közé húzása, a test leengedése, az ideges/őrült mozgás vagy a kedvenc testének megmerevedése, az ajaknyalás vagy ásítás.

1. nap

Az első napon kezdje a nyakörv 1-es szintre állításával, csak hangszínnel. Ha házi kedvencét pórázon tartja, kedvenc csemegéjét pedig kéznél tartja, engedje meg neki, hogy felfedezze a kisállat területét (7A). Hagyja, hogy kedvence átlépje a határt (7B), és hallja a nyakörv hangját, majd kérje meg, hogy jöjjön vissza a kedvenc területére (7C), és dicsérje meg és jutalmazza meg. A cél az, hogy kutyája a kisállat-területen való tartózkodást jutalmazó élményekkel társítsa. A kutyák érzékenyek.

Legyen jó hangulata, mivel a kutyák megértik, ha boldog vagy ideges.

Végezzen két vagy három edzést körülbelül 10-15 perc mindegyik. Ne próbáljon túl sokat túl gyorsan csinálni. A gyakoribb rövid ülések jobbak, mint a ritkább, hosszabb ülések.

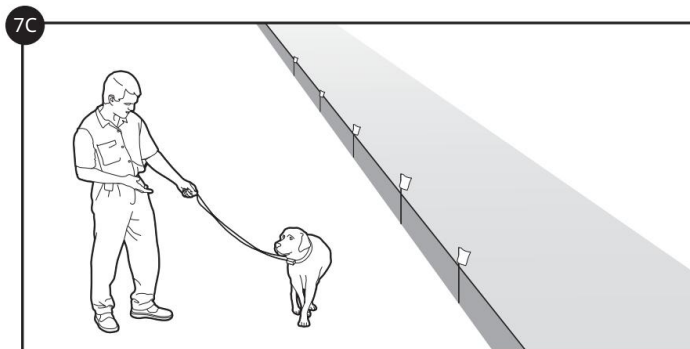
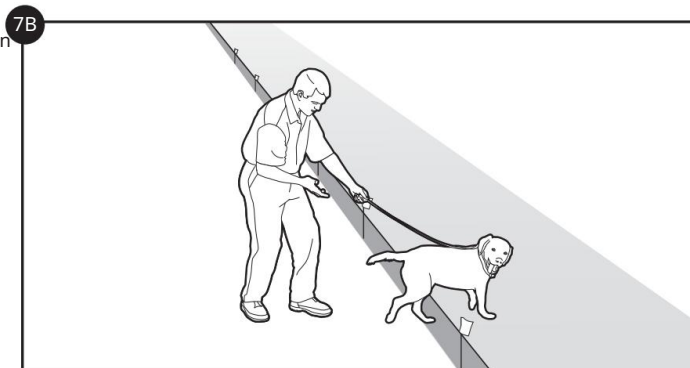
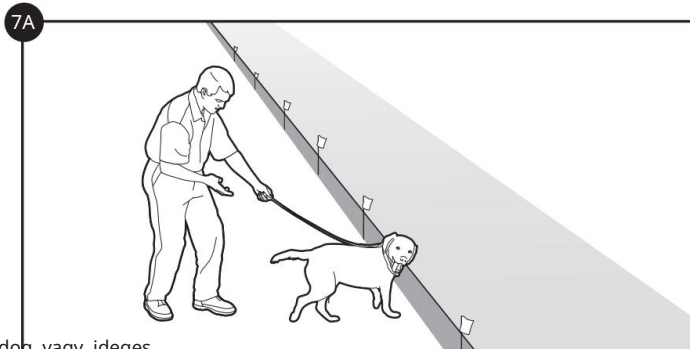

2-4. nap

A 2. és 4. napon ismétlje meg ezt a folyamatot, de a nyakörvet 2-es szintre állítja - ez a legenyhébb statikus korrekciós szint. Figyelje meg kedvence viselkedését, amíg a határvonalán (7B) tartózkodik, és figyelje meg, hogy kutyája reagál-e a korrekcióra. A válasz jelei a következők: kíváncsian nézelődni, fültre ütögetni vagy a gallér karcolását. Ha nem reagál, ellenőrizze a gallér illeszkedését, hogy megbizonyosodjon arról, hogy az érintkezési pontok érintkeznek a bőrrel. Ha a nyakörv megfelelően illeszkedik, és kutyája nem reagál, lépjen fel a következő korrekciós szintre,

és ismétlje meg a folyamatot. Végezzen két vagy három edzést körülbelül 10-15 percig. A cél az, hogy kutyája következetesen a kisállat-területen maradjon. Ha szükséges, adjon hozzá több napos edzést, mielőtt a következő lépésre lépne.

Napok 5-8

Az 5-8. napon tartsa meg a nyakörv beállításait az utolsó edzés során, de végezzen néhány zavaró tényezőt, hogy tesztelje kutyája megbízhatóságát. A cél az, hogy kedvence új kísértések esetén is a határokon belül maradjon. Kezdje egyszerű kísértésekkel, és haladjon felfelé. Néhány példa:

- Kérjen meg egy családtagot, hogy lépjen át a határon belülről, és hagyja el azt.
- Helyezzen egy játékot a határon kívülre.
- Kérje meg barátját vagy szomszédját, hogy sétáltasson egy másik állatot a határterületen kívül.

Ne felejtse el pórázon tartani kedvencét a folyamat során, amíg még tanulja a határt. Ezenkívül soha ne kényszerítse kedvencét arra, hogy elhagyja a területet.

CAUTION

Ügyeljen arra, hogy az extra gallér ne gyakoroljon nyomást az érintkezési pontokra.

Napok 9-30

Ha kedvence folyamatosan tiszteletben tartja a határzónát, függetlenül a zavaró tényezőktől és a kísértésektől, készen áll a következő lépésre: szabad felügyeletre (7D). Maradjon a közelben pórázal a kezében. Játssz egy kicsit kedvenceddel az első néhány alkalom során. Ha kutyája nem próbálja átlépni a határzónát, foglalkozzon más feladattal az udvaron, és engedje meg neki, hogy szabadon felfedezhesse

Továbbra is figyelje kedvencét. Ha megszökik, távolítsa el a nyakörvet, és vezesse vissza a háziállat-területre. Kezdje ezeket az üléseket körülbelül 15 perccel, és fokozatosan dolgozzon akár egy óráig vagy tovább.

Ha kedvence megbízhatónak bizonyul, kiengedheti egyedül. Továbbra is rendszeresen ellenőrizze őt. Minden második határjelzőt 4 naponta eltávolíthat, amíg az összes jelzőt el nem távolítja. Mentse el őket arra az esetre, ha elköltözne, vagy egy másik kisállatot kell kiképeznie.

Kivigye kedvencét a kisállat-területről

Fontos: Távolítsa el a vevőgallért, és hagyja otthon.

Miután kedvence megtanulja a határzónát, nem szívesen lépi át azt sétálni vagy autózni.

1.opció:

Cserélje ki a vevőgallért egy normál nyakörvre. Helyezze kedvencét egy autóba, amely az állattartó területen belül van, és hajtsa ki a kisállat-területről (7E).

2. lehetőség:

Cserélje ki a vevő nyakörvet egy normál nyakörvre és pórázra. Sétálja ki kedvencét a kisállat területéről, miközben egy adott helyen a határzóna mentén (az úttest végén, járdán stb.) parancsot ad ki, például „OK”. Mindig pórázal hagyja el a kisállat-területet az udvaron, és csak pórázon hagyja el a területet, csak ezen a helyen, és csak emberrel. Előfordulhat, hogy először meg kell győznie kedvencét, hogy egy finomsággal és sok dicsérettel hagyja el a kedvenc területét.

Megjegyzés: Kisállatát ki is viheti az állattartó területéről.

Gratulálunk! Ezzel befejezte a képzési programot. Mindketten készen állnak arra, hogy nagyobb szabadságot élvezzenek. Csak ügyeljen arra, hogy továbbra is ellenőrizze a vevőgallér feszességét, és távolítsa el, amikor nem használja.

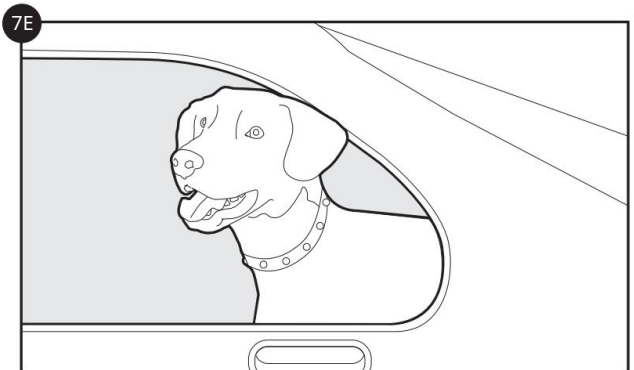
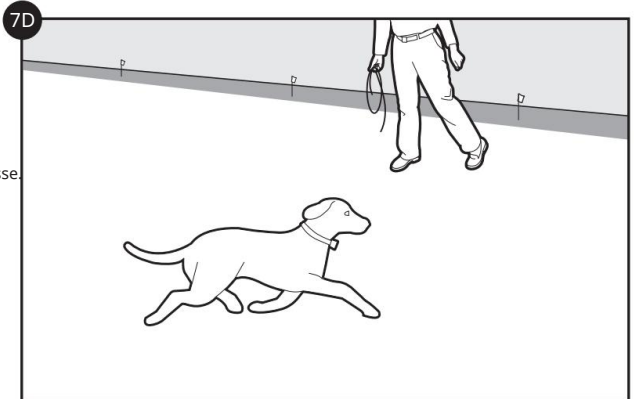

Wireless-to-Go

PetSafe® Stay & Play™ kompakt vezeték nélküli kerítésrendszere teljesen hordozható. Kövesse a beállítási eljárásokat (1-től 4-ig lépések), ahol kedvencét elzárni szeretné. Állítsa újra a kisállat területét, és jelölje meg határjelzőkkel, hogy kedvence ismerje a határzónáját. Helyezze a jeladót beltérben legalább 3 láb távolságra a nagy fémtárgyaktól.

Megjegyzés: Ha fémépületben vagy járműben állítja be, az állattartó terület maximális mérete csökkenhet. Ügyeljen arra, hogy eltávolítsa a vevő nyakörvét, mielőtt eltávolítaná az adó áramellátását. Ha autóból vagy más egyenáramú forrásból szeretné táplálni az adót, használjon 50 wattos vagy nagyobb teljesítményű invertert.

Hibaelhárítás

Az adó szaggatott kettős hangjelzést ad.	<ul style="list-style-type: none">• A szaggatott kettős hang a fém interferencia riasztás. Ez a riasztás akkor szólal meg, ha az adó túl közel van fémfelülethez. Amikor ez a riasztás megszólal, az átviteli kimenet le van tiltva, és kedvencét többé nem tartják fogva. Helyezze át az adót, és húzza ki a hálózati adaptert a tápcsatlakozóból, vagy tartsa lenyomva a riasztást tiltó gombot 5 másodpercig, majd engedje el.
Az adó szaggatott, egyetlen hangot ad, amikor kihúzom a hálózati adaptert a fali aljzatból.	<ul style="list-style-type: none">• A jeladó áramkimaradási riasztása aktiválódik, hogy figyelmeztesse Önt, ha a távadó áramellátása megszakadt, és kedvencét már nem tartják el. Az áramkimaradás riasztás kikapcsolásához húzza ki a tápadaptert az adó alján található tápcsatlakozóból, vagy tartsa lenyomva a riasztást tiltó gombot 5 másodpercig, majd engedje el.
Az adó hangos, folyamatos hangot ad ki.	<ul style="list-style-type: none">• Az adó beépített átviteli hiba riasztóval rendelkezik, amely folyamatosan figyel az adó kimenete. Ha a sebességváltó meghibásodik, a riasztó figyelmezteti, hogy kedvencét már nem tartják el. Lépjen kapcsolatba az Ügyfélszolgálatlal a csereadóért.
A vevő nyakörv hangja nem szólal meg a határzóna beállításakor.	<ul style="list-style-type: none">• Győződjön meg arról, hogy a vevő nyakörve be van kapcsolva, és az akkumulátor állapotjelző lámpái villognak 4-5 másodpercenként.• Töltővevő nyakörv.• Zajos környezetben a hang nehezen hallható. • Használja a tesztlámpát a „Tesztlámpákra vonatkozó utasítások” részben leírtak szerint, és használja is határozza meg a határzóna helyét.• Ellenőrizze, hogy az adó az utasításoknak megfelelően van-e beállítva.
A vevő nyakörv hangja nem szól, vagy nem végez statikus korrekciót.	<ul style="list-style-type: none">• Győződjön meg arról, hogy a vevő nyakörve be van kapcsolva, és az akkumulátor állapotjelző lámpái minden alkalommal villognak 4-5 másodperc.• Töltővevő nyakörv.• Ellenőrizze, hogy a távadó egy működő 120 V-os aljzathoz van-e csatlakoztatva, a tápellátás jelzőfénye be van kapcsolva, és a távadó kezelőszervei a kívánt beállításokra vannak állítva.
Mindenhol megszólal a vevő nyakörv hangja.	<ul style="list-style-type: none">• Ellenőrizze, hogy a távadó egy működő, szabványos 120 V-os aljzathoz van-e csatlakoztatva, a tápfeszültség jelzőfénye világít-e, és a távadó vezérlői a kívánt beállításokra vannak állítva.• A visszaállításához vigye a vevő nyakörvét 10 lábba belülről az adótól.• Győződjön meg arról, hogy nincs folyamatos riasztás az adón.

Hibaelhárítás

<p>A vevő nyakörvének hangja megszólal a házban.</p>	<ul style="list-style-type: none">• Javasoljuk, hogy vegye le kedvencéről a vevő nyakörvet, ha bent van, hogy elkerülje a vevő nyakörv aktiválódását.• Győződjön meg arról, hogy az adó be van kapcsolva, és az utasításoknak megfelelően van beállítva. • Győződjön meg arról, hogy az egész ház a kisállat-területen belül van. Lehet, hogy az adót el kell mozgatni, hogy a kisállat területét úgy állítsa be, hogy az magában foglalja az egész házat.• Ha áthelyezi az adót, vegye le a vevő nyakörvét kedvencéről, mielőtt kikapcsolja az adót.
<p>Házi kedvencem statikus korrekciót kap a fémládájában.</p>	<ul style="list-style-type: none">• A vevő nyakörv akkor aktiválódik, ha elveszíti az adó jelét. A fém láda blokkolhatja az adó jelét, ami a vevő nyakörv aktiválását idézi elő.• Vegye le kedvencéről a vevő nyakörvet, amikor a fémládába helyezi.
<p>A határzóna ingadozni látszik.</p>	<ul style="list-style-type: none">• Ez normális a Stay & Play™ Compact Wireless Fence adó elektromágneses mezőjére nézve. A mezőt befolyásolhatja a környező „elektronikus zaj”, amely akár 5%-os ingadozást is okozhat.<ul style="list-style-type: none">• A vevő nyakörvének működési helyét a sebesség és a tájolás befolyásolja a vevő nyakörv, amikor kedvence belép a határzónába.
<p>A vevőgallér az udvar közepén aktiválódik.</p>	<ul style="list-style-type: none">• A vevő nyakörv akkor aktiválódik, ha elveszíti az adó jelét. Ez néha akkor fordul elő, ha egy nagy fémtárgy van a vevőgallér és az adó között, ha a vevőgallér tájolása megváltozik a határzóna közelében, vagy ha a környező „elektronikus zaj” zavarja a jelet. Ha ez továbbra is fennáll, fontolja meg a jeladó áthelyezését és a háziállat-terület alaphelyzetbe állítását.
<p>Megszólal a vevő nyakörv hangja, de kedvencem nem reagál a statikus korrekcióra.</p>	<ul style="list-style-type: none">• Győződjön meg arról, hogy a statikus korrekciós szint 2-re vagy magasabbra van állítva. • Tesztelje a vevőgallért a tesztlámpával.• Ha a tesztlámpa villog, ellenőrizze a vevőgallér illeszkedését.• Vágja le kedvence bundáját ott, ahol az érintkezési pontok érintik a nyakát, és/vagy váltson a hosszabb érintkezési pontokra. •Növelje a statikus korrekció szintjét. • Ismételje meg az edzési lépéseket az edzés megerősítése érdekében.
<p>Házi kedvencem erősen reagál a statikus korrekcióra, és félelmetes lett.</p>	<ul style="list-style-type: none">• Csökkentse a statikus korrekciós szintet.• Győződjön meg arról, hogy Ön kézben tartja a helyzetet, amikor kedvence megkapja az első statikus korrekcióit (pórázon rögzítse egy külön, nem fém nyakörvre), és vezesse be a kisállat területére, és dicsérje meg. Ha kedvence továbbra is fél, függessze fel az edzést, és másnap kezdje újra. Ügyeljen arra, hogy minden edzést pozitívan fejezzen be, sok dicsérettel és játékkal.
<p>Az adó tápfeszültség-jelzőfénye nem világít.</p>	<ul style="list-style-type: none">• Győződjön meg arról, hogy a hálózati adapter egy működő 120 V-os fali aljzathoz van csatlakoztatva.• Ellenőrizze, hogy a konnektor megfelelően működik-e egy ismert működő elem csatlakoztatásával mint egy lámpa.• Ha a tápfeszültség jelzőfény továbbra sem gyullad ki, a kerítésadót és/vagy a hálózati adaptert ki kell cserélni. Forduljon az Ügyfélszolgálati Központoz.

Hibaelhárítás

<p>Felállítottam a kisállat-területet és utána Lefordítottam a határvezérlő tárcsát, a vevőgallér már nem sípol vagy helyes.</p>	<ul style="list-style-type: none">• Lehet, hogy túl gyorsan lefelé fordította a határvezérlő tárcsát, ami miatt a vevőgallér áramkimaradás módba vált. Ez egy biztonsági funkció, amelyet arra terveztek, hogy megvédje kedvencét, amikor a jeladó áramellátása megszűnik. Ha a vevő nyakörv 10 lábön belül van az adótól, állítsa újra a határvezérlő tárcsát a 4. lépésben látható módon, és állítsa vissza a határzónát, ügyelve arra, hogy a tárcsát lassan lefelé fordítsa.
<p>A szomszédomnak van elválasztó rendszere, és a vevőgallér nem aktiválódik az ingatlan közelében.</p>	<ul style="list-style-type: none">• Az Ön szomszédja elhatárolási jele zavarhatja a vevőgallér működését, megakadályozva az aktiválást a kerítésük közelében. Az interferencia minimalizálása érdekében csökkentse a háziállat-terület méretét, vagy távolítsa el az adót a szomszéd rendszerétől.• Állítsa be a kisállat területét úgy, hogy a vevő nyakörv legalább 5 lábnyira aktiválódjon a csökkentett határbeállításon túl, amikor a szomszédos elszigetelési rendszer felé sétálunk.
<p>A vevő nyakörv megsértette kedvencem nyakát.</p>	<ul style="list-style-type: none">• A termék elején található fontos biztonsági tudnivalók be nem tartása kézi nyomási fekélyeket okozott. Az előrehaladott nyomási fekélyek egyes leírásai úgy írják le a sebeket, mint égési sérüléseket a kutya nyakán. Biztos lehet benne, hogy az elektronikus nyakörvek nem használnak fel elegendő energiát elektromos égési sérülések keletkezéséhez. A kimeneti impulzus energiája csak néhány ezred Joule; természetében hasonló a statikus impulzushoz, amelyet akkor érezhet, amikor kiszáll az autóból. Egyes esetekben a nyomási fekélyeket kémiai égési sérüléseknek nevezik. A vevő nyakörvében lévő elem tömített, emellett a nyakörv háza is tömített. <p>Ez a tömítés gyakorlatilag lehetetlenné teszi, hogy helytelen használat vagy visszaélés nélkül a vevő nyakörv eleme a kedvence nyakába szivároгjon. Kérjük, tekintse át és kövesse a 3. oldalon található fontos biztonsági tudnivalókat, valamint a 6. lépés utasításait a 14. oldalon, „A vevőgallér felszerelése” címszó alatt.</p>

Felhasználási feltételek és a felelősség korlátozása

1. Felhasználási feltételek

A termék használatának feltétele a termékhez mellékelte feltételek és megjegyzések módosítása nélküli elfogadása. A termék használata magában foglalja az összes ilyen feltétel, feltétel és megjegyzés elfogadását. Ha nem kívánja elfogadni ezeket a feltételeket és megjegyzéseket, kérjük, hogy a terméket fel nem használt állapotban, eredeti csomagolásában, saját költségére és kockázatára juttassa vissza az illetékes Ügyfélszolgálati helyre a vásárlást igazoló bizonylattal együtt, a teljes ár visszatérítése érdekében.

2. Megfelelő használat

A rendeltetészerű használat korlátozás nélkül magában foglalja a teljes termékkézikönyv és az esetleges biztonsági információk nyilatkozatok áttekintését. Előfordulhat, hogy kedvence sajátos temperamentuma vagy mérete/súlya nem megfelelő ehhez a termékhez. Ha nem biztos abban, hogy ez a termék megfelelő-e kedvencének, használat előtt konzultáljon állatorvosával vagy oktatójával. Azoknál a kisállatoknál használt termékeknél, ahol edzésre van szükség, a Radio Systems Corporation azt javasolja, hogy ne használja ezeket a kiképzőtermékeket, ha kedvence agresszív, és nem vállal felelősséget az alkalmasság egyedi esetekben történő megállapításáért.

3. Tilos a jogellenes vagy tiltott felhasználás

Ezt a terméket kizárólag háziállatokkal való használatra tervezték. Ennek a terméknek nem célja, hogy ártson, sebesítsen vagy provokáljon. A termék nem rendeltetészerű használata a szövetségi, állami vagy helyi törvények megsértését eredményezheti.

4. A felelősség korlátozása

A Radio Systems Corporation vagy annak társult vállalatai semmilyen esetben sem felelősek (i) semmilyen közvetlen, közvetett, büntető, véletlen, különleges vagy következményes kárért és/vagy (ii) bármilyen veszteségért vagy kárért, amely a használja vagy nem rendeltetészerűen használja ezt a terméket. A Vevő a törvény által megengedett legteljesebb mértékben vállal minden kockázatot és felelősséget a termék használatából eredően.

5. Az Általános Szerződési Feltételek módosítása

A Radio Systems Corporation fenntartja a jogot, hogy időről időre megváltoztassa a termékre vonatkozó feltételeket és megjegyzéseket. Ha az ilyen változásokról értesítették Önt a termék használata előtt, azok kötelező érvényűek Önre nézve, mintha beépítették volna.

Megfelelés

FCC/IC

Ez a B osztályú digitális készülék megfelel a kanadai RSS-310 szabványnak. Ezt a berendezést tesztelték, és megállapították, hogy megfelel a B osztályú digitális eszközökre vonatkozó határértékeknek, az FCC-szabályok 15. része szerint. Ezeket a határértékeket úgy alakították ki, hogy ésszerű védelmet nyújtsanak a káros interferencia ellen, ha a berendezést lakossági környezetben használják. Ez a berendezés rádiófrekvenciás energiát állít elő, használ és sugározhat ki, és ha nem a használati útmutatónak megfelelően telepítik és használják, káros interferenciát okozhat a rádiókommunikációban. Nincs azonban garancia arra, hogy a gyakorlati telepítés során nem lép fel interferencia. Ha ez a berendezés káros interferenciát okoz a rádió- vagy televízióvetelben, ami a berendezés ki- és bekapcsolásával állapítható meg, a felhasználónak arra biztatjuk, hogy próbálja meg kiküszöbölni az interferenciát az alábbi intézkedések közül egy vagy több segítségével:

- Helyezze át az interferált vevőantennát.
- Növelje a távolságot a berendezés és a vevő között.
- Csatlakoztassa a berendezést egy olyan aljzathoz, amely eltér attól az áramkörtől, amelyre a vevő csatlakozik.
- Vegye fel a kapcsolatot az Ügyfélszolgálati Központtal a +1 (800) 732-2677 telefonszámon.

Ez a készülék megfelel az Industry Canada szabályainak. Ez az eszköz megfelel az FCC-szabályok 15. részének. A működésre a következő két feltétel vonatkozik: (1) Ez az eszköz nem okozhat káros interferenciát, és (2) ennek az eszköznek el kell viselnie minden interferenciát, beleértve a nem kívánt működést okozó interferenciát is.

A berendezésen végzett, a Radio Systems Corporation által nem jóváhagyott, engedély nélküli változtatások vagy módosítások azt eredményezhetik, hogy nem felelnek meg az FCC előírásainak, és érvényteleníthetik a felhasználó jogosultságát a berendezés üzemeltetésére.

ACMA/Ausztrália

Ez az eszköz megfelel az ACMA által meghatározott vonatkozó EMC-követelményeknek (Australian Communications and Media Authority).

Nemzetközi Ügyfélszolgálat

USA és Kanada – Tel: +1 (800) 732-2677

Hétfőtől péntekig 8-20 óráig / szombaton 9-17 óráig

Ausztrália – Tel: 1800 786 608

Hétfőtől péntekig 8:30-17:00

Új-Zéland – Tel: 0800 543 054

Hétfőtől péntekig 10:30-19:00



Fontos újrahasznosítási tanácsok

Kérjük, tartsa be országában az elektromos és elektronikus berendezések hulladékaira vonatkozó előírásokat. Ezt a berendezést újra kell hasznosítani. A termék élettartamának végén ne helyezze a normál kommunális hulladékgyűjtő rendszerbe. Kérjük, ellenőrizze az Ön területén érvényes előírásokat, vagy vigye vissza oda, ahol vásárolta, hogy az újrahasznosító rendszerünkbe kerülhessen. Ha ezek a lehetőségek nem lehetségesek, további információért forduljon az Ügyfélszolgálati Központhoz.

Garancia

Egy év át nem ruházható korlátozott garancia

Erre a termékre korlátozott gyártói garancia vonatkozik. A termékre vonatkozó jótállás és feltételei teljes körűen megtalálhatók a www.petsafe.com webhelyen, és/vagy a helyi Ügyfélszolgálati Központtól elérhetők.

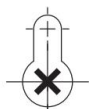

2½ hüvelyk (63,5 mm)

Szerelő sablon



Radio Systems Corporation

10427 PetSafe Way

Knoxville, TN 37932

+1 (800) 732-2677

petsafe.com

A terméket oltalmazó szabadalmak listáját a
www.radiosystemscorporation.com/patents

YU400-1243/8 oldalon találja.

©2019 Radio Systems Corporation

A készüléket az EU-országokban engedélyezték, ezért CE jelöléssel látták el. Minden szükséges dokumentáció elérhető a www.elektro-nyakorvek.hu weboldalon. A műszaki paraméterek, tulajdonságok és nyomtatási hibák változtatása fenntartva.

Szervizközpont és disztribúció

Reedog, sro

Sedmidomky 459/8 101 00

Praha 10

Telefon: +36 21 300 7514

E-mail: info@elektro-nyakorvek.hu