

PROTIŠTĚKACÍ OBOJEK

REEDOG S2



- NENECHÁVEJTE obojek na psovi déle než 12 hodin denně.
- Pokud je to možné, nasazujte obojek na krk psa každé 1 až 2 hodiny.
- Zkontrolujte přiléhavost, abyste zabránili nadměrnému tlaku; postupujte podle pokynů v tomto návodu.
- K obojku nikdy nepřipojujte vodítko; způsobuje nadměrný tlak na kontakty.
- Každý týden omyjte oblast krku psa a kovové hroty obojku vlhkým hadříkem.
- Pro pohodlí vašeho psa nasadte silikonové kryty na kontaktní body

Obsah balení:

- Protištekací obojek
- Krátké / dlouhé kontaktní body
- Krátké / dlouhé silikonové nástavce
- Magnetický USB kabel
- Manuál

NABÍJENÍ

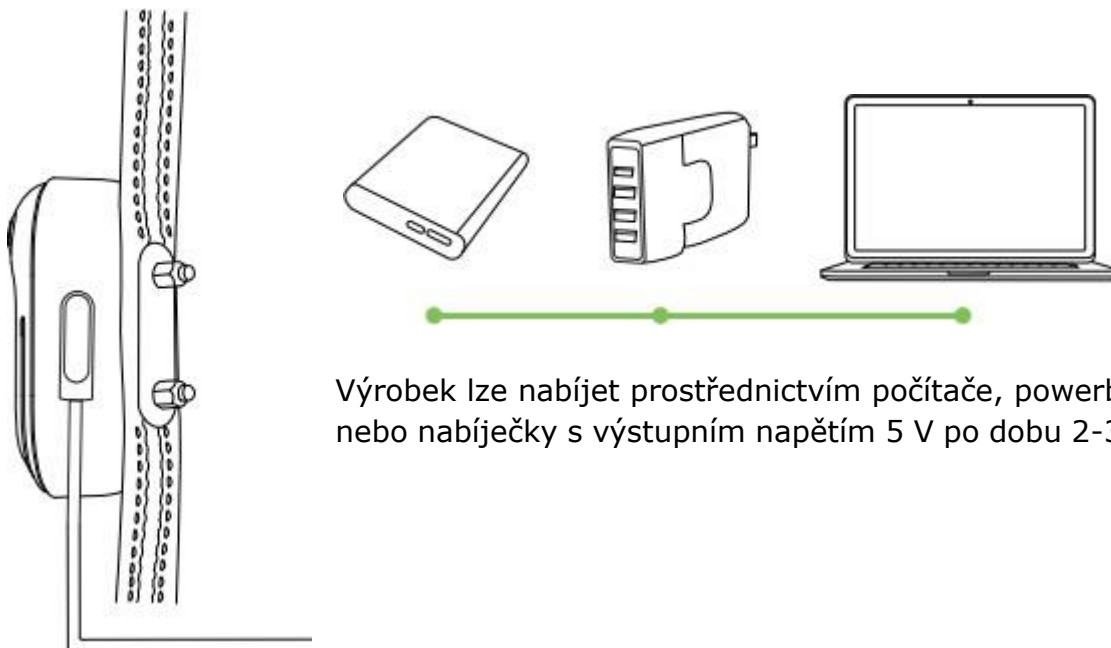

Výrobek lze nabíjet prostřednictvím počítače, powerbanky nebo nabíječky s výstupním napětím 5 V po dobu 2-3 hodin.

Když je produkt nabitý, bliká pruh baterie zleva doprava a indikátor rychle bliká.

Když je výrobek plně nabitý, lišta baterie přestane blikat a indikátor začne svítit.

Pokud je výrobek nabíjen nevhodnou nabíječkou, ozve se výstražný tón.

Poznámka:

1. Nevhodnou nabíječkou se rozumí nabíječka s výstupním napětím vyšším než 5 V.
2. Při nabíjení používejte magnetický nabíjecí kabel, který je součástí balení. Jiné magnetické nabíjecí kabely nemusí být pro tento výrobek vhodné a mohou způsobit elektrické poškození.

ZAPNUTÍ / VYPNUTÍ OBOJKU

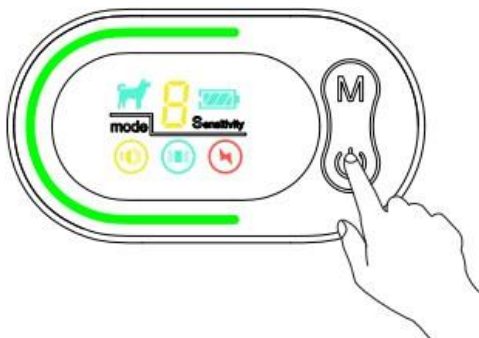

Stiskněte a podržte tlačítko napájení po dobu 2 sekund, abyste jej zapnuli.

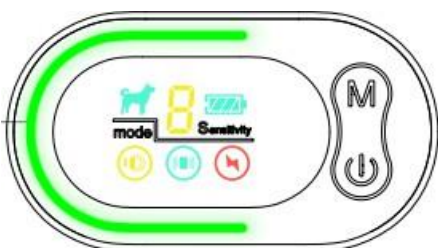

Displej se rozsvítí a indikátor začne pomalu blikat.

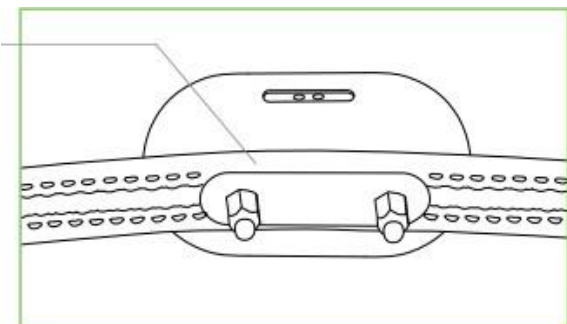

Nastavte obojek pro kontrolu štěkání do testovacího režimu, na displeji se zobrazí číslice 0. Poté napodobte štěkot psa směrem k sensorovému mikrofonu umístěnému na zadní straně výrobku (sensorový mikrofon je pod řemínkem a při oblékání nemusíte řemínek sundávat, abyste mohli provést test).

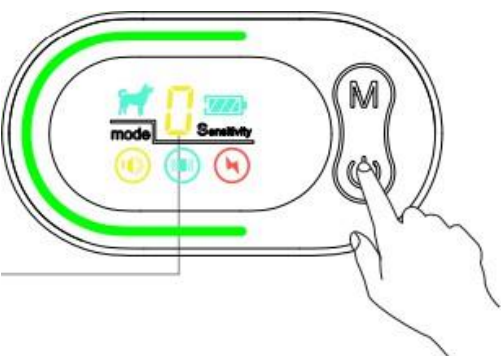

Stisknutím tlačítka napájení/nastavení přejděte do testovacího režimu a před testem se ujistěte, že číslice ukazuje 0.

TESTOVACÍ REŽIM

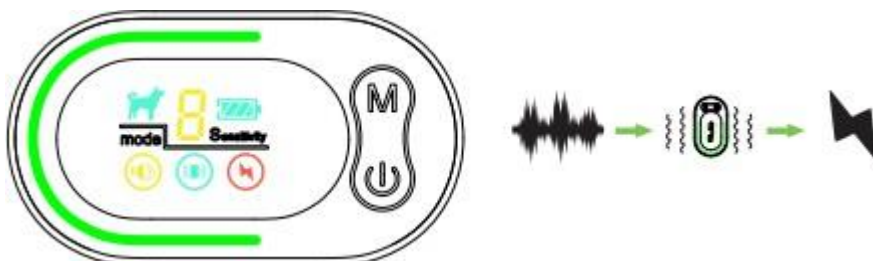

Když je obojek nastaven na testovací režim, vydá korekci zvuku, vibrace, nebo impuls poté, co napodobíte štěkot psa směrem k senzoru mikrofonu, ať už je zapnutý jakýkoli režim.

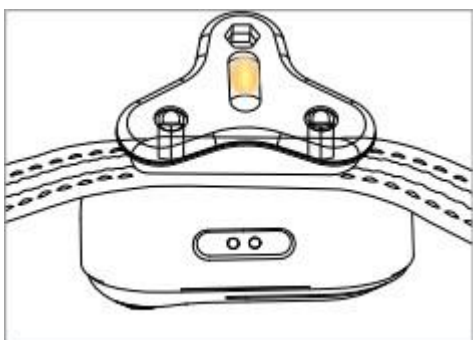

Při testování korekce impulsu, držte testovací výbojku na kontaktních bodech.

Poznámka: Pokud výrobek reaguje podle výše uvedeného popisu, podařilo se vám správně nastavit protištěkáci obojek.

JAK NASADIT OBOJEK NA PSA

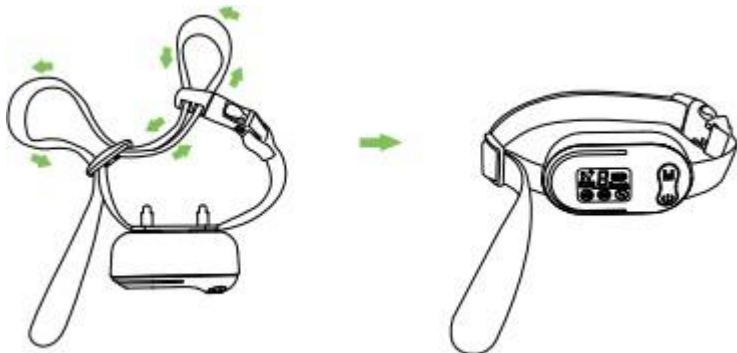

Dbejte na to, aby výrobek těsně přiléhal, ale zároveň byl dostatečně volný, aby se mezi obojkem a krkem psa vešel jeden prst.



Poznámka: Pokud má váš pes dlouhou srst, někdy je nutné srst kolem kovových kontaktních bodů zastříhnout a použít delší kovové kontaktní body a silikonové nástavce.

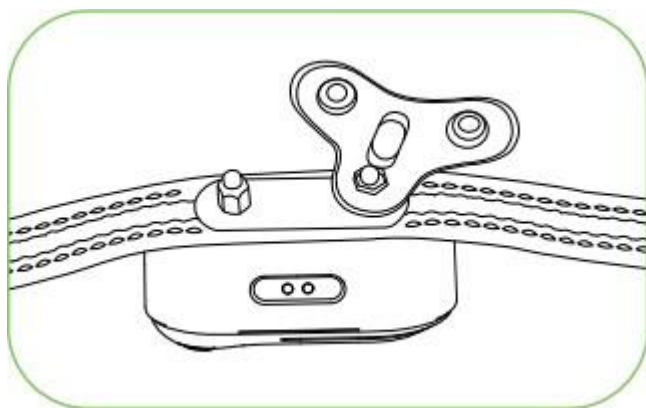

Šestihranný otvor na nástroji pro zkušební žárovky lze použít k upevnění nebo uvolnění kovových hrotů ke kontaktním bodům.

NASTAVENÍ OBOJKU

Následující pokyny vám poradí, jak přepínat režimy.

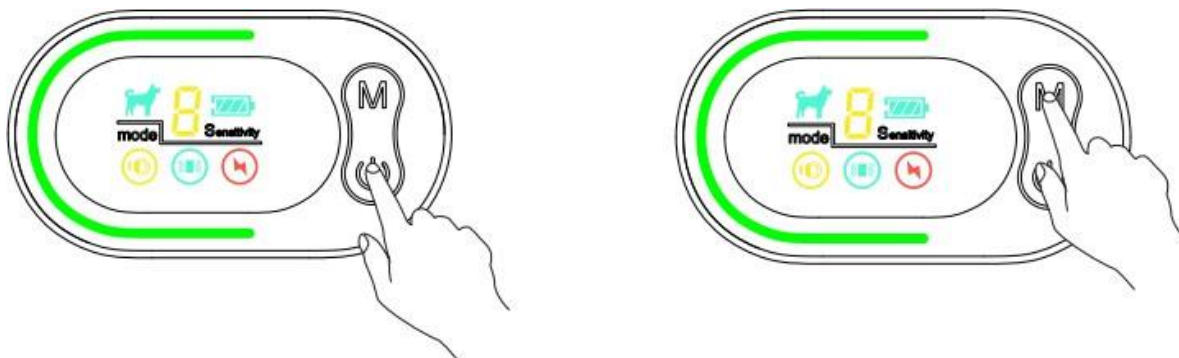

1. Zapněte výrobek stisknutím a podržením tlačítka napájení / nastavení po dobu 2 sekund.
2. Stisknutím tlačítka napájení / nastavení - nastavíte citlivost na štěkot.
2. Stisknutím tlačítka režimu přepnete režimy, ikony režimů se změňí.

3. Tréninkové režimy:

Zvuk: 6 úrovní výstražného zvuku v různých frekvencích

Vibrace: 3 úrovně vibrace ve 3 různých vibrací

Zvuk + Vibrace: 6 úrovní zvuku + 3 úrovně vibrace

Zvuk + Vibrace + Impuls: 6 úrovní zvuku + 3 úrovně vibrace + 6 úrovní impulsu

4. Stisknutím a podržením tlačítka napájení / nastavení obojek pípne a vypne se.

DISPLEJ A IKONY



Výrobek je v ochranné lhůtě 30 sekund



Když je výrobek nastaven na testovací režim, zobrazí se číslice 0 a po dokončení testu nebo v případě, že test není spuštěn do 5 sekund, se zobrazí číslice 5.



Sloupec baterie indikuje úroveň nabití baterie



Stisknutím tlačítka power/set nastavte úroveň citlivosti 1-5 . Úroveň 5 je nejcitlivější a úroveň 1 je nejméně citlivá.

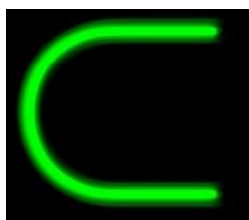

Bliká střední rychlostí: výrobek se nabíjí.

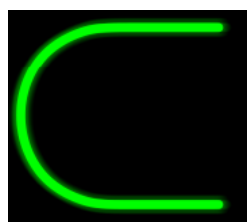

Blikání při nízké rychlosti: výrobek je v pohotovostním režimu.

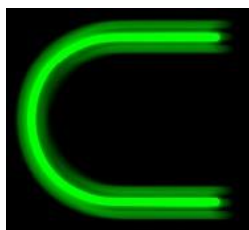

Blikání při vysoké rychlosti: baterie je vybitá.

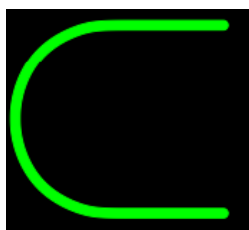

Stát se pevným: výrobek je plně nabitý

Otázka: Proč výrobek nefunguje, když pes štěká?

Odpověď: Nejprve se ujistěte, že je výrobek těsně přiléhavý, ale zároveň dostatečně volný, aby se mezi obojkem a krkem vašeho zvířete vešel jeden prst. Někteří psi mají slabý štěkot a v takovém případě budete muset zvýšit úroveň citlivosti. Hustá srst v oblasti krku může mít také malou šanci snížit snímání štěkání. Srst v blízkosti místa, kam výrobek umístíte, zastříhňte.

Otázka: Proč se výrobek někdy spustí v hlučném prostředí, ačkoli pes není štěkající?

Odpověď: Přestože jsme optimalizovali detekci štěkání na nejlepší možnou úroveň, některé zvuky prostředí mohou mít podobnou frekvenci jako štěkání, což může mít malou šanci na aktivaci výrobku. Snižte prosím úroveň citlivosti.

Otázka: Mohu výrobek používat, když si kolem hrají jiní psi?

Odpověď: Psi při hře štěkají a jsou vzrušení. Pro pohodlí a bezpečnost vašeho mazlíčka nedoporučujeme tento výrobek v takovém prostředí používat.

Otázka: Jak poznám, zda mohu tento výrobek používat pro svého doa?

Odpověď: Výrobek je určen pro zdravé psy starší 6 měsíců. Především tento výrobek nelze používat u nezdravých nebo agresivních psů, a pokud si nejste jisti, zda je tento výrobek pro vaše zvíře vhodný, poraďte se se svým veterinárním lékařem nebo certifikovaným trenérem.

Otázka: Může tento výrobek zastavit vytí mého psa?

Odpověď: Ne, tento obojek proti štěkání je určen pouze k detekci štěkání. Nemůže detekovat ani zastavit vytí.

Otázka: Mohu tento výrobek nabíjet jakýmkoli typem nabíječky?

Odpověď: Ne, doporučujeme nabíjet tento výrobek nabíječkou s výstupním napětím 5 V, protože nabíječka s výstupním napětím vyšším než 5 V může způsobit poškození výrobku. Pokud je vstupní napětí příliš vysoké, výrobek automaticky zastaví nabíjení a vydá varovný tón.

Otázka: Přestane můj pes štěkat?

Odpověď: Obojek proti štěkání účinně a humánně zastavuje veškeré štěkání, když je nasazen. Měl by se nosit pouze v období nežádoucího štěkání.

Prohlášení o shodě, záruční a pozáruční servis

Přístroj je povolen k použití v zemích EU, a proto je opatřen označením **CE**. Všechny požadované dokumenty jsou k dispozici na webových stránkách www.elektricke-objky.sk. Technické parametry, funkce a tiskové chyby se mohou změnit bez předchozího upozornění.

Servisní středisko a distribuce

Reedog s.r.o.
Sedmidomky 459/8
101 00 Praha
Česká republika
Telefon: +421 322 601 057
E-mail: info@elektricke-objky.sk