



# BayMax Katzentoilette

SCOOPEE SE Bedienungsanleitung



Toll free: +1 833 440 2772 Email: [support@catlink.cn](mailto:support@catlink.cn)

## **Vielen Dank, dass Sie sich für den Kauf der CATLINK BayMax Katzentoailette entschieden haben! - SCOOPER SE!**

Als Unternehmen engagiert sich CATLINK für die Entwicklung innovativer Produkte, die den Bedürfnissen Ihres Haustieres entsprechen und Ihnen das Leben erleichtern. Lesen Sie die Bedienungsanleitung für die optimale Nutzung Ihres SCOOPER SE. Es enthält detaillierte Anweisungen für die Einrichtung sowie nützliche Tipps und Ratschläge für eine optimale Nutzung.

Der SCOOPER SE bietet eine Vielzahl von Funktionen, die ihn zu einer unverzichtbaren Ergänzung für Ihr Zuhause machen. Um sicherzustellen, dass Sie diese Funktionen vollständig erkunden und nutzen können, halten Sie diese Bedienungsanleitung daher stets griffbereit. Falls Sie weitere Hilfe benötigen oder Fragen haben, dann schreiben Sie uns einfach eine E-Mail an [support@catlink.cn](mailto:support@catlink.cn) oder rufen Sie uns unter +1 833 440 2772 an.

Viel Spaß mit Ihrem CATLINK BayMax Katzentoailette - SCOOPER SE! Und genießen Sie Ihre neu gewonnene Freiheit.

Nochmals vielen Dank, dass Sie sich für CATLINK entschieden haben.

# Wichtige Sicherheitshinweise

- ① Achten Sie immer darauf, dass Katzen und Kater in Ihrem Haushalt, die den SCOOPER SE benutzen, mindestens 3,3 Pfund wiegen. Katzen müssen zwischen 3,3 und 22 Pfund wiegen, um den SCOOPER SE sicher verwenden zu können.
- ② Stellen Sie den SCOOPER SE ausschließlich auf festem, ebenem Boden. Vermeiden Sie weiche, unebene oder instabile Fußböden, da diese das Gerät bei der Erkennung Ihrer Katze behindern könnten.
- ③ Ziehen Sie vor der Wartung immer zuerst den Stecker heraus.
- ④ Zwingen Sie Ihre Katze niemals den SCOOPER SE zu benutzen.
- ⑤ Geben Sie niemals etwas in das Gerät, außer zusammengeballten Klumpstreu oder Streuperlen, die klein genug sind, um durch das Sieb zu passen.
- ⑥ Setzen Sie sich niemals auf den SCOOPER SE und legen Sie keine Gegenstände darauf ab.
- ⑦ Schieben Sie den SCOOPER SE niemals an die Wand oder in eine Ecke (darf keinen Kontakt mit Wänden haben).
- ⑧ Achten Sie darauf, dass Abdeckhaube und Basis niemals mit Wasser in Berührung kommen oder in Wasser getaucht werden.
- ⑨ Never wet or submerge the Cover or Base.
- ⑩ Erlauben Sie niemals Kindern und Personen mit eingeschränkten körperlichen, sensorischen oder geistigen Fähigkeiten oder Mangel an Erfahrung und Wissen, den SCOOPER SE ohne Aufsicht zu verwenden, zu reinigen oder zu warten, ohne Anweisungen bezüglich seiner sicheren Verwendung und Verständnis der damit verbundenen Gefahren. Kindern unter 8 Jahren sollte der Kontakt mit dem SCOOPER SE nicht gestattet werden.
- ⑪ Lassen Sie niemals Kinder oder andere Personen mit dem SCOOPER SE spielen.
- ⑫ Verwenden Sie niemals ein anderes externes Netzteil als das mit dem Gerät gelieferte. Verwenden Sie nur das mit dem Gerät gelieferte Netzteil. Bei Beschädigung kontaktieren Sie uns bitte für einen Ersatz.

# Inhaltsverzeichnis

① Packliste .....	1	④ Reinigungsmodi .....	8
② Produktstruktur .....	2	⑤ Tastenfunktionen .....	8
③ Einrichtung Ihres SCOOPER SE .....	3	⑥ Kontrollleuchten .....	9
1. Überprüfen Sie die Elemente .....	3	⑦ Wie entleeren .....	10
2. Überprüfen Sie die Installation .....	3	⑧ Bewegen Sie das Gerät .....	11
3. Platzierung .....	3	⑨ Wie reinigen .....	11
4. Überprüfen Sie den Müllbeutel .....	4	⑩ Sicherheitsschutzsystem .....	12
5. Einschalten und Testzyklus .....	4	⑪ Fehlerbehebung .....	12
6. WLAN-Verbindung .....	5	⑫ Produktspezifikationen .....	14
7. Katzenstreu .....	6	⑬ Kundenservice .....	15
8. Aktivieren und platzieren .....	7		
Desodorierungs-Hydrogel			

## 01 Packliste

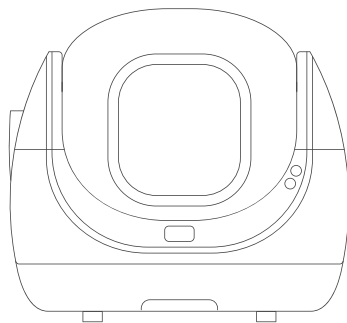

SCOOPER SE x1

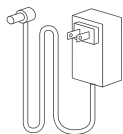

Netzteil x1



Müllbeutel x1

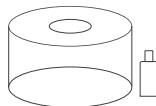

Desodorierungs-Hydrogel x1



Benutzerhandbuch

## 02 Produktstruktur

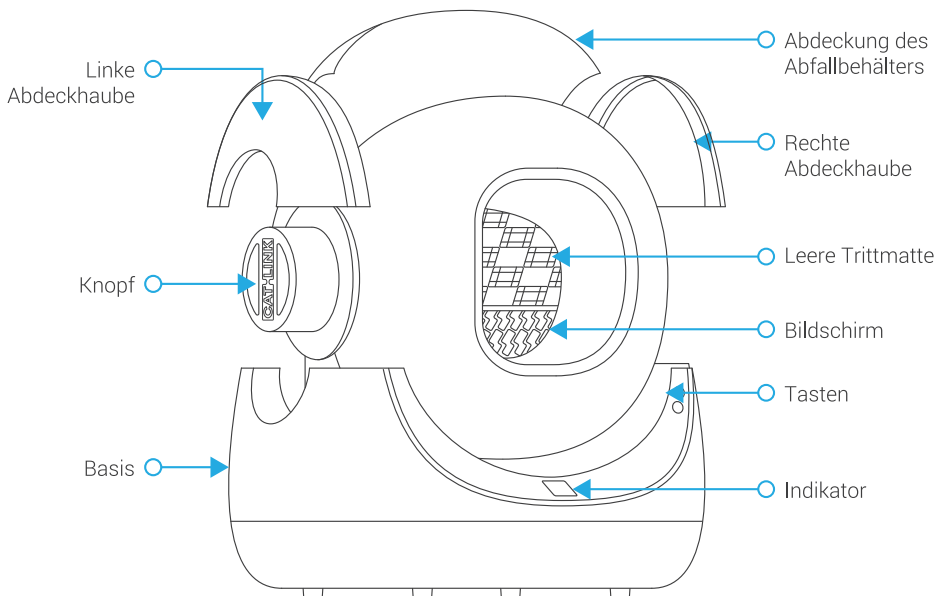

## 03 Einrichtung Ihres SCOPER SE

Nachdem Sie den Artikel montiert und bestätigt haben, dass das Paket vollständig ist, beginnen Sie mit den folgenden Schritten.

- 1 Überprüfen Sie die Artikel:** Bestätigen Sie, dass Artikel und Zubehör vorhanden sind.
- 2 Überprüfen Sie die Installation:** Stellen Sie sicher, dass alle Elemente korrekt installiert sind, um Probleme zu vermeiden.

(1) Stellen Sie sicher, dass der Auslöser unter der rechten Abdeckhaube fest eingerastet ist.

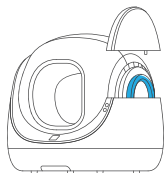

(2) Bestätigen Sie, dass beide Abdeckhaube richtig installiert und nicht verzogen sind.

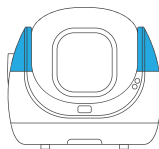

(3) Stellen Sie sicher, dass der Knopf auf die Reinigungsposition eingestellt ist und der Bildschirm nicht von einer leeren Trittmatte bedeckt ist, das zum Entleeren von Streu verwendet wird.

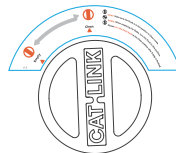

- 3 Platzierung:** Platzieren Sie die Einheit wie erforderlich.

(1) Stellen Sie sicher, dass das Gerät auf einem ebenen festen Untergrund ohne Gegenstände darunter aufgestellt wird. Vermeiden Sie weiche, unebene oder instabile Fußböden.

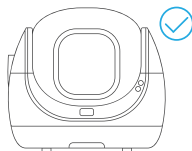

(2) Platzieren Sie das Gerät in der Nähe einer Steckdose. Achten Sie darauf, dass es nicht an die Wand oder in eine Ecke geschoben wird, und nichts darauf.

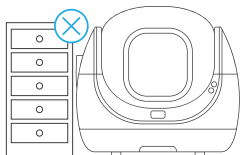

(3) Platzieren Sie das Gerät in der Nähe eines stabilen WLAN-Signals und weit entfernt von Geräten, die WLAN-Störungen verursachen könnten.

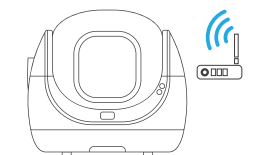

- ④ **Mülleimer überprüfen:** Prüfen Sie, ob der Müllbeutel richtig eingesetzt und die Abdeckung des Abfallbehälters geschlossen ist.
- ⑤ **Einschalten:** Wenn der Kugel nach dem Einschalten falsch positioniert ist, setzt das Gerät ihn automatisch durch einen Selbsttest zurück.

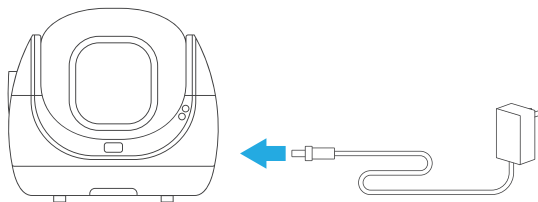

## ⑥ WiFi Verbindung

### Notiz:

- Platzieren Sie das Gerät so nah wie möglich am Router und vergewissern Sie sich, dass das Gerät eingeschaltet ist.
  - Autorisieren Sie Standortinformationen und aktivieren Sie GPS auf Ihrem Android-Telefon.
  - Um Verbindungsprobleme zu vermeiden, sollten in WLAN-Namen nur Buchstaben und Zahlen verwendet werden.
  - Verbinden Sie das Produkt mit einem 2,4-GHz-WLAN-Netzwerk. 5-GHz-WLAN wird nicht unterstützt, und bestimmte Standorte wie Hotels und Flughäfen, die eine spezielle WLAN-Zertifizierung erfordern, werden möglicherweise ebenfalls nicht unterstützt.
- ① Laden Sie die CATLINK-App im integrierten App Store Ihres Telefons herunter oder scannen Sie den QR-Code.



CATLINK app



Für Android & iOS



- ② Verbinden Sie Ihr Telefon mit einem 2,4-GHz-Netzwerk.
- ③ Öffnen Sie die APP, um ein Konto zu registrieren und die Anmeldung abzuschließen. (Stellen Sie sicher, dass Sie Standortermittlung und GPS für Ihr Android-Telefon aktivieren.) Klicken Sie auf der Seite GERÄT auf das „+“ in der oberen rechten Ecke, wählen Sie SCOOPER SE und befolgen Sie die Anweisungen, um die Wi-Fi-Verbindung herzustellen. Wenn die Einheit nicht durchsucht werden kann, klicken Sie unten auf der Seite auf SCOOPER SE, um sie manuell hinzuzufügen, und folgen Sie die Anweisungen.
- ④ Wenn Sie ein Gerät manuell hinzufügen müssen, halten Sie die Reinigungstaste [  ] 10 Sekunden lang gedrückt. Sie hören zunächst zwei anfängliche Pieptöne, gefolgt von zwei Pieptönen. Lassen Sie die Taste los, sobald das Licht blinkt.
- ⑤ Befolgen Sie die Anweisungen in der CATLINK-App, um SCOOPER SE mit Wi-Fi zu verbinden.
- ⑥ Die Kontrollleuchte leuchtet auf, nachdem die Wi-Fi-Verbindung erfolgreich war.
- ⑦ Nachdem Sie die obigen Schritte ausgeführt haben, können Sie die Funktionen in der CATLINK-App verwenden.



### Verbindung fehlgeschlagen

Wenn die Verbindung fehlschlägt, schalten Sie bitte das Gerät aus und wiederholen Sie die oben beschriebenen Schritte. Lesen Sie unbedingt die Notiz im Abschnitt [WLAN-Verbindung] dieses Kapitels, um sicherzustellen, dass Sie den Vorgang korrekt befolgen und Fehler vermeiden.

Wenn Sie Ihr Gerät nicht verbinden können, wenden Sie sich bitte an uns.

## 7 Katzenstreu

- (1) Drücken Sie die Add/Empty-Taste [  ], um den Kugel nach oben zu drehen.
- (2) Sobald die Drehung beendet ist, fügen Sie 4 l Katzenstreu hinzu.
- (3) Nachdem Sie Streu hinzugefügt haben, drücken Sie erneut die Add/Empty-Taste, um die Streu zu nivellieren und die Kugel zurückzusetzen.
- (4) Stellen Sie nach dem Einebnen der Streu sicher, dass die hinzugefügte Klumpstreu die Max-Linie nicht überschreitet, um eine Verschwendung von Streu zu vermeiden.

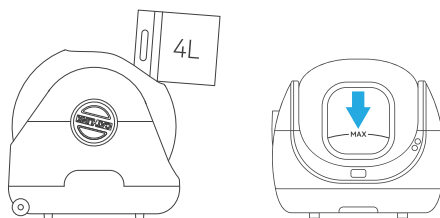

**HINWEIS:** Drücken Sie die Add/Empty-Taste, einmal, bevor Sie jedes Mal Streu hinzufügen. Nachdem Sie Streu hinzugefügt haben, drücken Sie erneut die Add/Empty-Taste, um sie zu nivellieren. Wenn Sie vergessen haben, vor dem Einstreuen die Add/Empty-Taste zu drücken, führen Sie nach dem Einstreuen unbedingt den Reinigungszyklus durch.

## 8 Aktivieren und platzieren Sie das Deodorant Hydrogel.

(1) Ziehen Sie den linken Knopf heraus.

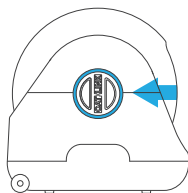

(2) Führen Sie das Deodorant Hydrogel in den Knopf ein.

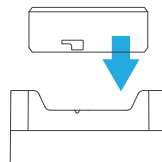

(3) Drehen Sie das Deodorant Hydrogel gegen den Uhrzeigersinn, um es zu fixieren.



(4) Ziehen Sie die Versiegelung des Deodorant Hydrogels ab und fügen Sie das Aktivierungsmittel hinzu.

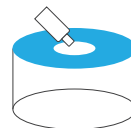

(5) Setzen Sie den Knopf mit dem aktivierten Deodorant Hydrogel wieder ein.

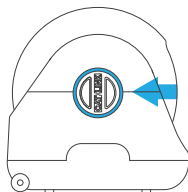



(6) Stellen Sie beim Einbau die Flaschenmündung nicht nach unten, um ein Ausfließen des Aktivierungsmittels zu verhindern.





**ACHTUNG:** Das Deodorant-Hydrogel sollte alle 60 Tage ausgetauscht werden.

**Glückwunsch!**  
**Ihr SCOOPER SE ist jetzt einsatzbereit.**













## 04 Reinigungsmodus

Indikator	Modus	Erläuterung	Notiz
	Zeitmesser	Sie können regelmäßige Reinigungen in der App planen. Reinigen Sie die Einstreu nur nach dem von Ihnen festgelegten Zeitplan.	Es kann nur über die App eingestellt werden, wenn eine WLAN-Verbindung besteht.
	Auto	Nachdem Ihre Katze die Kugel verlässt, führt das Gerät automatisch einen Reinigungszyklus aus.	Sie können die Wartezeit in der App ändern, die bestimmt, wann die Katzentoilette automatisch gereinigt wird, nachdem die Katze die Kugel verlassen hat. Standardmäßig ist sie auf 5 Minuten eingestellt.
	Manuell	Sie können den Reinigungszyklus manuell starten und pausieren.	Der manuelle Modus wird für Kätzchen unter 6 Monaten oder unter 3,3 lbs empfohlen.

## 05 Tastenfunktion

Taste	Betrieb	Erläuterung	Klang
Reinigung 	Drücken	Reinigung beginnen	Ein Piepton
	Drücken Sie während des Reinigungsvorgangs.	Reinigung pausieren	Ein Piepton
	3 Sekunden lang drücken.	Reinigungsmodus umschalten	Zwei Pieptöne
	10 Sekunden lang drücken.	Rufen Sie den Wi-Fi-Verbindungsmodus auf	Zwei Pieptöne, und Zwei Pieptöne
Add / Empty 	Drücken	Streu hinzufügen	Ein Piepton
	Drücken Sie nach dem Einstreuen	Ebene Einstreu	Ein Piepton
	3 Sekunden lang drücken.	Entleerung beginnen	Zwei Pieptöne
	Während des Entleerens der Streu 3 Sekunden lang drücken.	Entleerung abbrechen	Zwei Pieptöne
	10 Sekunden lang drücken.	Gewicht neu ermitteln	Zwei Pieptöne, und Zwei Pieptöne
Kombinationstasten 	Halten Sie die beiden Tasten 3 Sekunden lang gedrückt.	Bedienfeldsperre öffnen/schließen	Zwei Pieptöne

## 06 Indikator

Signallampen	Status	Erläuterung	Notiz
 Bedienfeldsperre	Einschalten	Bedienfeldsperre ein.	
	Ausschalten	Bedienfeldsperre aus	
 Wi-Fi	Blinkt	Wi-Fi Verbindung	
	Einschalten	Wi-Fi verbunden	
	Ausschalten	Wi-Fi nicht verbunden	
 Leerer Modus	Einschalten	Das Gerät befindet sich im Leermodus.	Das Gerät kann in diesem Zustand nicht reinigen.
	Ausschalten	Das Gerät befindet sich im Reinigungsmodus.	Die Einheit in diesem Zustand kann nicht geleert werden.
 Sicherheitslicht	 Blaues Licht an	Infrarot-Induktionsschutz	Die Einheit setzt den Betrieb aus.
	 Rote Licht an	Wäge-Induktionsschutz	Die Einheit setzt den Betrieb aus.
	 Lila Licht an	Motorschaden	Die Einheit setzt den Betrieb aus.
	 Lila Licht blinkt schnell	Die linke/rechte/beide Seitenabdeckung ist nicht richtig installiert.	Die Einheit setzt den Betrieb aus.
	 Rot und Blau blinken abwechselnd.	Abfallbehälter voll	
	 Blaues Licht blinkt	Wiegen Kalibrierung	
 Sicherheitslicht	Einschalten	Das Gerät befindet sich im Timer-Modus.	
 Sicherheitslicht	Einschalten	Das Gerät befindet sich im Auto-Modus.	
 Manueller Modus	Einschalten	Das Gerät befindet sich im manuellen Modus.	

## 07 Wie entleeren

**Entleeren bedeutet, den ganzen Müll vom Kuge zu entfernen.**

- ① Um zu verhindern, dass der Abfallbehälter während des Entleerungsvorgangs überläuft, ersetzen Sie den Papierkorb durch einen neuen.  
*\* Versuchen Sie nicht, den Abfallbehälter zu leeren, wenn er voll ist.*
- ② Drehen Sie den Knopf in die EMPTY Position und das leere Pad bedeckt den Bildschirm.  
*\* Drehen Sie den Knopf nicht, während das Gerät in Bewegung ist.*
- ③ Um den Entleerungsvorgang zu starten, drücken Sie entweder die Add/Empty-Taste 3 Sekunden lang oder wählen Sie Empty in der App.  
*\*Empty kann nicht ausgeführt werden, wenn sich der Knopf nicht in der Empty-Position befindet.*
- ④ Sobald das Entleeren abgeschlossen ist, drehen Sie den Knopf in die Reinigungsposition und das leere Pad kehrt in seine Ausgangsposition zurück.  
*\*Die Reinigung kann nicht durchgeführt werden, wenn sich der Knopf nicht in der Reinigungsposition befindet.*
- ⑤ Nachdem der Knopf in die Reinigungsposition zurückgekehrt ist, öffnen Sie die Abdeckhaube des Abfallbehälters und setzen Sie die Papierkorbeinlage wieder ein.

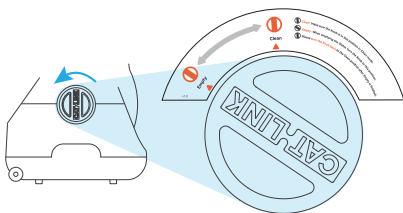

Drehen Sie den Knopf in die Empty position.

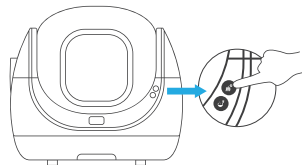

Halten Sie die Add/Empty-Taste 3 Sekunden lang gedrückt.

## 08 Bewegen Sie das Gerät

(1) Vermeiden Sie es, das Gerät direkt auf den Boden zu ziehen. Stattdessen wird empfohlen, das Gerät mit den Händen anzuheben.

(2) Alternativ können Sie den SCOOPER SE mit der in der Abbildung gezeigten Methode vorsichtig anheben und verschieben.

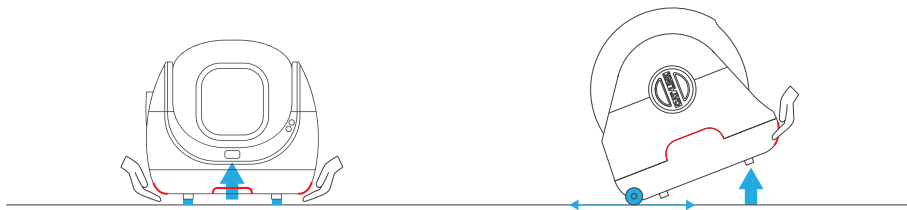

## 09 Wie reinigen

Waschen Sie die Basis nicht und vermeiden Sie es, Flüssigkeiten darauf zu sprühen. Verwenden Sie stattdessen ein feuchtes Tuch, um es sauber zu wischen.

Die Kugel- und Seitenabdeckungen können direkt mit Wasser gewaschen werden. Wenn Sie fertig sind, stellen Sie sicher, dass Sie sie gründlich trocknen, bevor Sie sie wieder einsetzen.

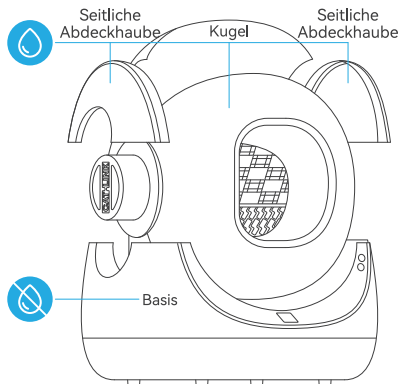

## 10 Safety Protection System

Schutz	Priorität	Erläuterung
Infrarot Sensor	Level 1	Wenn ein Objekt eindringt, während sich der Kugel dreht, wird der Infrarotschutz ausgelöst, wodurch der Kugel angehalten, sich zu drehen. Die blaue Sicherheitsanzeige leuchtet weiter und in der App wird eine anormale Benachrichtigung angezeigt. Sobald erkannt wurde, dass das Objekt weggeht, dreht sich der Kugel weiter.
Schwerkraft-Sensor	Level 2	Wenn während der Drehung des Kugels ein Objekt mit einem Gewicht von über 3,3 lbs eindringt, stoppt der Wiegenschutz automatisch die Drehung. Sobald das Objekt weg ist, dreht sich der Globus weiter.
Verletzungspräventionssensor	Level 3	Wenn sich die Kugel dreht und die Seitenabdeckungen nicht richtig angebracht sind, wird der Einklemmschutz ausgelöst, wodurch die Kugel aufhört, sich zu drehen. Die Sicherheitskontrollleuchte blinkt schnell violett und eine anormale Benachrichtigung wird über die App gesendet. Dieser Schutz kann nur nach manuellem Eingriff aufgehoben werden.
Motorschutz	Level 4	Wenn während der Drehung ein unerwarteter Motorwiderstand auftritt, hört der Kugel auf, sich zu drehen, und zeigt eine Ausnahmebenachrichtigung in der App an. Der Kugel wird nach 10 Sekunden automatisch fortgesetzt.

## 11 Fehlerbehebung

Problem	Lösung
Das Gerät funktioniert aufgrund des Schutzes des Infrarotsensors nicht mehr.	1. Wischen Sie die Anzeige mit einem feuchten Tuch sauber. 2. Drücken Sie einmal die Reinigungstaste, damit sie sich selbst reinigt.
Der Motor schaltet sich aufgrund des Wägezellenschutzes automatisch ab.	Drücken Sie die Reinigungstaste einmal, um eine Selbstreinigung durchzuführen.
Das Gerät funktioniert aufgrund des Einklemmschutzes nicht mehr.	Bringen Sie die Seitenabdeckungen wieder an.

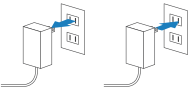
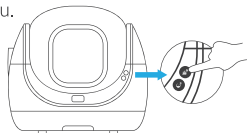
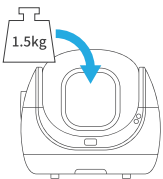

Problem	Lösung	Schritte
<p>Die Wiegedaten sind ungenau (Die durch die Nutzungsumgebung verursachte Ungenauigkeit wurde ausgeschlossen).</p>	<p>Gewicht neu bestimmen</p>	<p>1. Wählen Sie eine Referenz. Es kann jeder Gegenstand sein, der 3,3 lbs wiegt, wie zum Beispiel drei 16,9 fl oz Flaschen Wasser.</p>
		<p>2. Stecker ziehen und neu starten.</p> 
		<p>3. Halten Sie die Add/Empty-Taste 10 Sekunden lang gedrückt und lassen Sie sie los, nachdem Sie 2 Pieptöne gehört haben. Die Sicherheitsanzeige blinkt blau.</p> 
		<p>4. Setzen Sie die Referenz in den Kugel</p> 
		<p>5. Das blaue Licht der Sicherheitsanzeige leuchtet, und nach Ertönen eines Signaltons ist die Wiegekalibrierung abgeschlossen.</p>

## 12 Produktspezifikationen

Produktname	CATLINK BayMax Katzentoilette - SCOOPER SE
Produktmodell	CL - CA - 01
Hauptmaterial	PP
Produktgröße	23.58 x 20.98 x 21.45 Zoll
Nennspannung	12V / 2A
Anwendbarer Geltungsbereich	Katze (3.3-22 lbs)
Gewicht	24.25 lbs
Getragener Standard	GB 4706.1-2005
Marke	CATLINK
Webseite	<a href="http://www.catlinkus.com">www.catlinkus.com</a>

## **13** Kundenservice

Wir bieten Kunden einen einjährigen kostenlosen Garantieservice.

Wenden Sie sich bei Fragen, Anliegen oder wenn Sie Hilfe benötigen an uns.

### **Telefonsupport**

+1 833 440 2772

Mo–Fr: 10AM–6PM EST

### **Email Unterstützung**

support@catlink.cn 24/7



Toll free: +1 833 440 2772 Email: [support@catlink.cn](mailto:support@catlink.cn)