

# UŽIVATELSKÝ MANUÁL

## PATPET 690

---

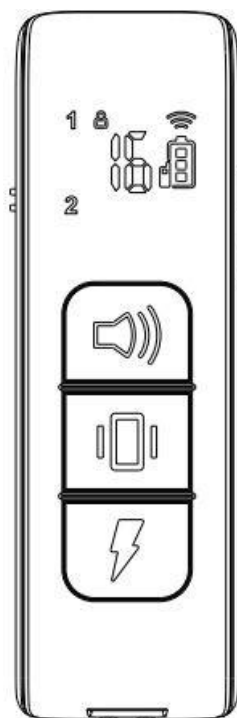

p-collar 690



# POPIS PRODUKTU

---

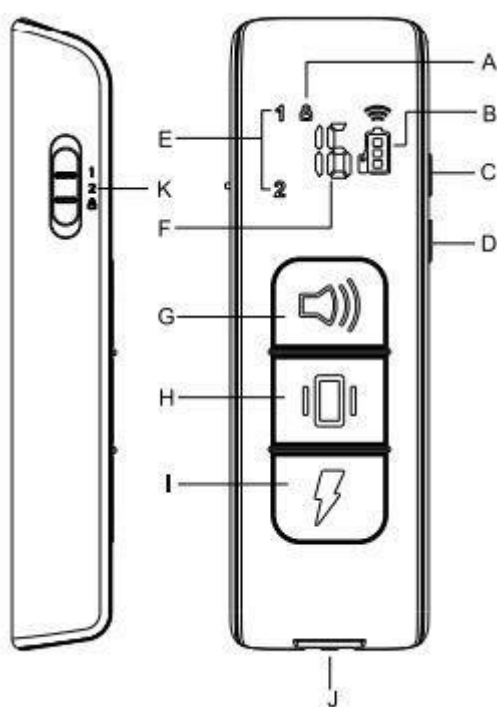

- A. Stav zámku
- B. Stav baterie
- C. Zvýšit impuls +
- D. Snížit impuls -
- E. Kanál psa
- F. Úroveň impulsu
- G. Tlačítko zvuku
- H. Tlačítko vibrace
- I. Tlačítko impulsu
- J. Nabíjecí zdířka
- K. Výběr kanálu psa + Zámek

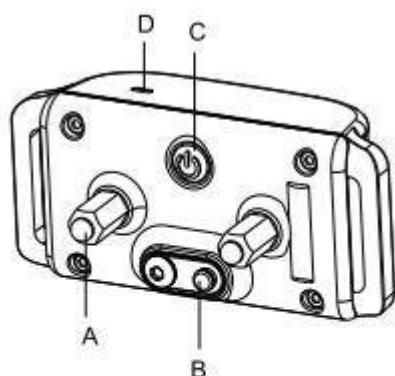

- A. Elektrody
- B. Nabíjecí zdířka
- C. Vypnuto / Zapnuto
- D. LED dioda
- E. Pružina na elektrody

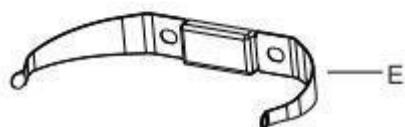

# NASTAVENÍ PRODUKTU

---

Než budete moci používat výcvikový obojek pro psy, musíte nastavit produkt podle následujících kroků:

1. Nabíjení dálkového ovladače a obojku přijímače
2. Připravte dálkový ovladač a zapněte jej
3. Připravte si obojek přijímače a zapněte jej
4. Vyzkoušejte funkci tlačítek před jeho nošením na psa
5. Spárujte dálkový ovladač a obojek přijímače

## NABÍJENÍ

---

Nabíjení dálkového ovladače a obojku přijímače:

1. Zapojte a plně nabijte dálkový ovladač a obojek přijímače. Při počátečním nabíjení jej nabíjejte 4 hodiny. Následné nabíjení trvá pouze 2-3 hodiny.
2. Po úplném nabití se červená LED na obojku přijímače rozsvítí zeleně.
3. Nasad'te prosím gumový kryt, když je obojek přijímače plně nabitý

**Upozornění:** Nadměrné nabíjení zkrátí životnost baterie. Nabíjejte je pouze tehdy, když jsou baterie téměř vybité.

Pokud obojek nepoužíváte, vypněte jej, abyste prodloužili životnost baterie.

# PŘÍPRAVA DÁLKOVÉ OVLÁDÁNÍ

---

## Zapněte/vypněte dálkové ovládání

1. Přepněte přepínač převodu kanálu z na 1 nebo 2. Zapněte dálkové ovládání. (Pokud máte pouze jeden přijímač, přejděte na 1)
2. LCD se rozsvítí a zobrazí informace o aktuálním kanálu, stavu baterie a navolených úrovních. Pokud ne, nabijte dálkový ovladač.
3. Stisknutím přepínače převodu kanálů vypněte dálkové ovládání

# PŘÍPRAVA PŘIJÍMAČE

---

K instalaci kontaktních bodů použijte testovací výbojku

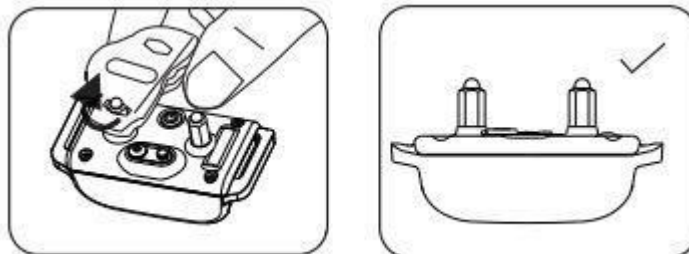

Můžete se také použít pružinu, díky kterému bude kontakt elektrod efektivnější a pohodlnější

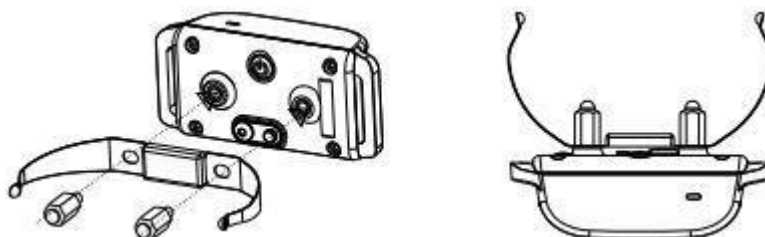

### **Zapněte obojek přijímače**

- Stiskněte tlačítko zapnutí/vypnutí, rozsvítí se zelená LED ikona
- V normálním režimu bude zelená LED dioda blikat každé 4 sekundy, což znamená, že obojek je připraven přijímat signál z dálkového ovladače

### **Vypněte obojek přijímače**

- Stiskněte a podržte tlačítko zapnutí/vypnutí, dokud červená LED dioda nezhasne
- Uvolněte tlačítko zapnutí/vypnutí

## **TEST**

---

Doporučujeme, abyste si na vlastní kůži vyzkoušeli, úrovně korekce, vždy začněte na nejnižší úrovni a zvyšte úroveň až na úroveň svého osobního pohodlí.

1. Umístěte jeden prst na oba kontaktní body výcvikového obojku
2. Držte dálkový ovladač přibližně 2 stopy od výcvikového obojku. Stiskněte vibrační tlačítko nepřetržitě po dobu 1 až 2 sekund. Měli byste cítit nepřetržitou vibraci
3. Stisknutím snížíte úroveň. Počínaje úrovní 1 stiskněte tlačítko výboje
4. Zvyšte úroveň, dokud se budete cítit nepříjemně

### **Funkce zvuku:**

Odešlete zvuk s nenastavitelnou úrovní do obojku přijímače

### **Funkce vibrace:**

Odešle vibraci s nenastavitelnou úrovní do obojku přijímače

### **Funkce impulsu:**

Odešlete 1-16 nastavitelných úrovní statického impulsu obojek přijímače

# TESTOVACÍ VÝBOJKA

---

1. Zapněte přijímač
2. Přidržte testovací výbojku proti elektrodám
3. Stiskněte funkci impulsu na dálkovém ovládaní , pokud je vše v pořádku testovací výbojka se rozsvítí.

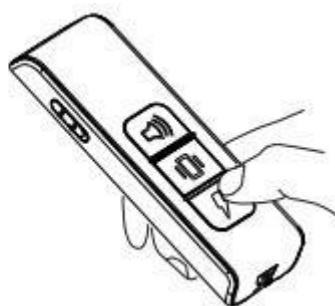
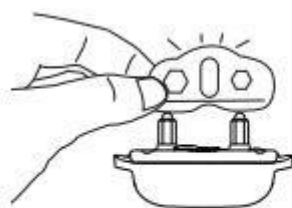

## PÁROVÁNÍ VYSÍLAČE S PŘIJÍMAČEM

---

1. Přepínačem na dálkovém ovladači vyberte kanál psa 1
2. Když je dálkový ovladač zapnutý a obojek přijímače vypnutý, stiskněte a podržte tlačítko ON/OFF na obojku přijímače po dobu 4-5 sekund
3. Červená a zelená LED dioda bude blikat asi 10 sekund, což znamená, že je připravena ke spárování
4. Stiskněte a podržte současně tónové a vibrační tlačítko po dobu 2-3 sekund na dálkovém ovladači, zelená kontrolka na obojku přijímače 5krát zabliká, což znamená úspěšné spárování

### Párování druhého obojku s dálkovým ovladačem

Pomocí tlačítka na dálkovém ovladači vyberte kanál sa 2. Poté proveďte výše uvedené kroky párování od 2 do 4.

# SPRÁVNÉ NASAZENÍ OBOJKU

---

**Důležité:** Správné upevnění a umístění obojku s přijímačem je důležité pro jeho efektivní fungování. Kontaktní kolíky musí mít přímý kontakt s kůží vašeho psa, na spodní straně krku. Aby byla zaručena bezpečná a správná účinnost obojku, musí být správně nasazen.

- Každý elektronický obojek musí těsně přiléhat ke kůži. Elektrody musí přiléhat až ke kůži pod srstí, ale nesmí škrtit.
- Pokud je obojek příliš volný, stimulace nebude fungovat správně, neboť nedochází ke správnému kontaktu elektrod s kůží zvířete. Pokud pes nereaguje na stimulaci, vždy zkontrolujte, zda elektrody těsně přiléhají ke kůži.
- Během tréninku nebo při běhu může příliš volný obojek způsobit podráždění kůže na krku zvířete. Správně přiléhavý obojek pomůže zabránit výskytu podráždění.
- Správná přiléhavost obojku je důležitá. Musí být nasazen tak, aby psa neškrtil a aby mohl dýchat normálně. Obojek nikdy nesmí bránit zvířeti v dýchání.
- Přijímací obojek musí být umístěn správně ve středu krku zvířete.

Pro zajištění maximálního efektu a bezpečnosti Vašeho psa, kontrolujte umístění obojku, jeho dostatečné utažení a správné umístění elektrod. Kontrolujte také kůži v místech dotyku elektrod, zda se zde nevyskytuje vyrážka či podráždění. V takovém případě obojek nasazujte na kratší časové úseky, popřípadě se poradte se svým veterinářem. Nepřipojujte k obojku vodičko. Obojek by neměl být nošen nepřetržitě déle než 12 hodin denně (jedná se o doporučení pro všechny obojky, i ty neelektrické). Pokud se objeví podráždění, odstraňte obojek až do doby, než zmizí všechny příznaky podráždění.

# ÚDRŽBA

---

- Pravidelně kontrolujte, zda kontaktní kolíky nepřiléhají ke kůži psa velmi těsně.
- Jednou týdně očistěte kontaktní místa přípravkem s obsahem alkoholu.
- Pravidelně kontrolujte krk psa, zda nejeví známky podráždění kůže.
- Pravidelně omývejte krk psa.
- Pokud je řemínek příliš dlouhý, nebojte se jej o něco zkrátit.

# ZÁRUKA

---

## Prohlášení o shodě, záruční a pozáruční servis

Přístroj je povolen k použití v zemích EU, a proto je opatřen označením CE. Všechny požadované dokumenty jsou k dispozici na webových stránkách [www.elektricke-objky.sk](http://www.elektricke-objky.sk). Technické parametry, funkce a tiskové chyby se mohou změnit bez předchozího upozornění.

## Servisní středisko a distribuce

Reedog s.r.o.

Sedmidomky 459/8

101 00 Praha

Česká republika

Telefon: +421 322 601 057

E-mail: [info@elektricke-objky.sk](mailto:info@elektricke-objky.sk)