



Edge

d-control Edge ONE

Výcvikový obojek pro psy

Elektronisches Trainingshalsband
Electronic training collar
Collar electrónico de adiestramiento
Collier électronique de dressage
Elektromos tréning nyakörv
Collare elettronico di addestramento
Elektroniczna obroża treningowa

1. TRANSMITTER (HANDHELD DEVICE) – chapter 5.1

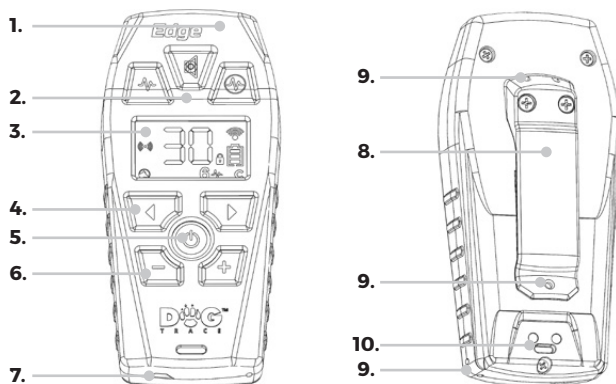

2. DISPLAY DESCRIPTION – chapter 5.2

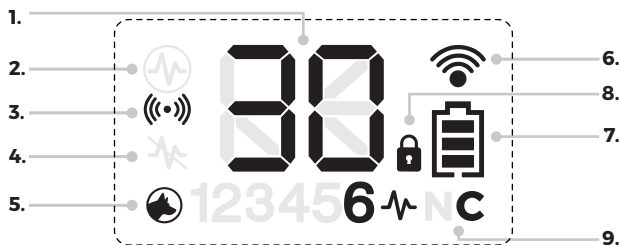

3. RECEIVER (COLLAR) – chapter 5.3

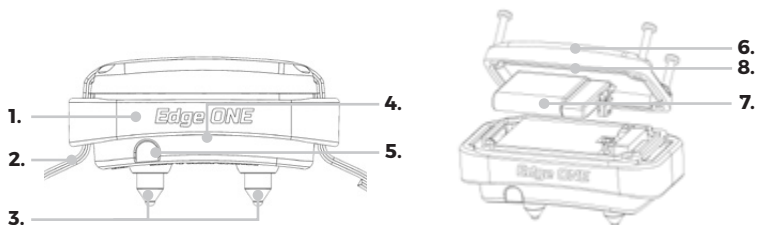

OBSAH

1. Prohlášení o shodě	4
2. Důležitá upozornění	4
3. ECMA	4
4. Obsah balení / volitelné příslušenství	4
5. Popis zařízení	5
5.1 Vysílač	5
5.2 LCD displej	5
5.3 Přijímač	5
6. Příprava vysílače	5
6.1 Nabíjení vysílače	5
6.2 Kontrola stavu baterie ve vysílači	6
6.3 Zapnutí / vypnutí vysílače	5
7. Příprava přijímače	6
7.1 Nabíjení přijímače	6
7.2 Kontrola stavu baterie v přijímači	6
7.3 Zapnutí / vypnutí přijímače	6
7.4 Párování vysílače s přijímačem	7
7.5 Párování druhého vysílače na přijímač	7
7.6 Volba kontaktních bodů	8
7.7 Nasazení výcvikového obojku	8
8. Základy použití výcvikového obojku	8
9. Funkce vysílače	8
9.1 Akustický signál	9
9.2 Krátký (N) /dlouhý (C) stimulační impuls	9
9.3 Volitelné tlačítko – booster / vibrace	10
9.4 Deaktivace funkce stimulačního impulsu	10
9.5 Vypnutí vibrační odezvy ovladače	11
9.6 Zámek nastavovacích kláves	11
10. Pro nejlepší výsledky	11
10.1 Maximální dosah mezi vysílačem a přijímačem	11
10.2 Používání výcvikového obojku v zimním období	11
11. Poradce při potížích	12
12. Údržba	12
13. Technické údaje	13
Záruční list	96



návod v SK
online

dogtraceofficial



1. PROHLÁŠENÍ O SHODĚ

CE Výrobce VNT electronics s.r.o. prohlašuje, že Elektronický výcvikový obojek Dogtrace d-control Edge je v souladu se směrnicí Rady Evropy 2014/53/EU a odpovídá všem platným normám. Více na www.dogtrace.com.

2. DŮLEŽITÁ UPOZORNĚNÍ

- Před použitím pečlivě prostudujte návod k použití. Návod uschovejte pro případné budoucí použití.
- Elektronické výcvikové obojky d-control jsou určeny pouze pro výcvik zvířat. Je zakázáno používat výcvikové obojky tak, aby zvířeti způsobovaly zranění, bolest, nebo strach.
- Nepoužívejte elektronický výcvikový obojek u psů, kteří nejsou v dobrém fyzickém stavu (např. srdeční problémy, epilepsie apod.) nebo mají poruchu chování (agresivní psi atd.).
- Nenechávejte psovi obojek po dobu delší než 12 hodin denně. Dlouhodobé působení kontaktních bodů na kůži psa může způsobit její podráždění. Pokud se tak stane, nepoužívejte výcvikový obojek, dokud všechny stopy podráždění nezmizí.
- Neužívejte obojek s elektronickým přijímačem k vodění psa ani k jeho upínání. Kontaktní body by nadměrně tlačily na krk psa, nebo by mohlo dojít k mechanickému poškození krabičky přijímače.
- V případě jakýchkoliv problémů a pro další rady neváhejte kontaktovat profesionálního cvičitele.
- Nepokládejte vysílač do blízkosti předmětů citlivých na magnetické pole, mohlo by dojít k jejich trvalému poškození.
- Přijímač i vysílač obsahují nabíjecí akumulátor Li-Pol. Pokud zařízení nepoužíváte, je nutné akumulátor každých 12 měsíců nabít. Chraňte akumulátory před poškozením ostrými předměty a vysokými teplotami, mohlo by dojít k vzplanutí nebo výbuchu. Nepoužívejte jiné než originální akumulátory.
- Použité akumulátory zlikvidujte na místě k tomu určeném.
- Osoba s přístrojem pro podporu srdeční činnosti (kardiostimulátor, defibrilátor) musí dbát příslušných preventivních opatření. d-control vyzařuje určité statické elektromagnetické pole.

3. ECMA

Společnost VNT electronics s.r.o. je aktivním členem asociace ECMA (Electronic Collar Manufacture Association), která zastřešuje nejvyšší kvalitu výroby elektronických výcvikových pomůcek pro psy. Cílem všech členů asociace je vyvíjet a vyrábět kvalitní a spolehlivé tréninkové systémy, které respektují bezpečí zvířete. Více na www.dogtrace.com nebo na www.ecma.eu.com.



4. OBSAH BALENÍ / VOLITELNÉ PŘÍSLUŠENSTVÍ

Obsah balení

- Vysílač (ovladač)
- Přijímač (obojek) s řemenem
- Kabel s klipsem pro dobíjení - 2 ks
- Sada kontaktních bodů - 2 ks - 7 mm, 10 mm
- Klips pro zavěšení vysílače na opasek vč. 2 ks šroubků
- Šňůrka pro zavěšení vysílače na krk
- Testovací doutnavka
- Návod k použití

Volitelné příslušenství

- Kontaktní body 7/10 mm
- Náhradní těsnění pro přijímač
- Tkané/plastové řemeny v různých barvách
- Napájecí adaptér 5,2 V / 1A

5. POPIS ZAŘÍZENÍ

5.1 Vysílač (obr. 1 na str. 2)

1. Integrovaná anténa
2. Povelová tlačítka
3. LCD displej
4. Tlačítka pro volbu psa
5. Tlačítko pro vypnutí / zapnutí
6. Tlačítka pro nastavení velikosti stimulace
7. Červený bod označující magnet pro zapnutí obojku
8. Klips za opasek
9. Otvory pro navléknutí šňůrky na krk
10. Kontakty pro dobíjení

5.2 LCD displej (obr. 2 na str. 2)

1. Stupeň intenzity stimulačního impulsu
2. Funkce nastavitelného tlačítka - booster
3. Funkce nastavitelného tlačítka - vibrace
4. Deaktivovaný režim stimulačního impulsu
5. Volba psa
6. Indikátor vysílání povelu
7. Indikace stavu baterie
8. Zámek nastavovacích kláves
9. Dlouhý (C) / krátký (N) stimulační impuls

5.3 Přijímač (obr. 3 na str. 2)

1. Integrovaná anténa
2. Řemen
3. Kontaktní body
4. Indikační kontrolky
5. Červený bod pro přiložení magnetu (zapnutí / vypnutí obojku)
6. Kryt bateriového prostoru
7. Akumulátor
8. Těsnění

6. PŘÍPRAVA VYSÍLAČE

6.1 Nabíjení vysílače

Vysílač Edge ONE obsahuje Li-Pol akumulátor. Před prvním použitím je nutné ho nabít.

1. Odstraňte nečistoty z nabíjecích kontaktů. Připojte napájecí kabel s klipsem k vysílači.
2. Napájecí kabel připojte k nabíjecímu adaptéru 5 až 5,5 V DC (není součástí balení), který následně připojte do elektrické sítě.
3. Na displeji se začnou postupně zobrazovat čárky v symbolu baterie.
4. Doba nabíjení je přibližně 2 hodiny.
5. Akumulátor je nabitý, když se zobrazí plný symbol baterie - viz níže.

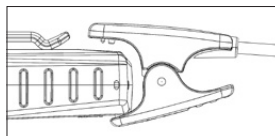





UPOZORNĚNÍ: Akumulátor dobíjete v prostředí s teplotou od 0° do 40°C. K nabíjení použijte nabíjecí adaptér s napětím mezi 5 až 5,5 V DC nebo originální napájecí adaptér 5,2 V nabízený výrobcem jako doplňkové příslušenství. Při použití adaptéru s vyšším napětím by mohlo dojít k poškození elektronického obojku.

6.2 Kontrola stavu baterie ve vysílači

Stav akumulátoru vysílače je indikován symbolem baterie na LCD.

6.3 Zapnutí / vypnutí vysílače

Pro zapnutí nebo vypnutí vysílače stiskněte na 1 sekundu tlačítko .

Stav baterie	Vysílač
100%	
60%	
30%	
10%	

7. PŘÍPRAVA PŘIJÍMAČE

7.1 Nabíjení přijímače

Přijímač Edge ONE obsahuje Li-Pol akumulátor. Před prvním použitím zařízení je nutné akumulátor dobít.

1. Odstraňte nečistoty z nabíjecích kontaktů. Připojte napájecí kabel s klipsem k zařízení. Výstupky na dobíjecím klipu musí zapadnout do drážek na krabičce obojku.
2. Napájecí kabel připojte k nabíjecímu adaptéru 5 až 5,5 V DC (není součástí balení), který následně připojte do elektrické sítě.
3. Na zařízení se rozsvítí oranžová indikační kontrolka (doba nabíjení je přibližně 2 hodiny).
4. Po ukončení nabíjení oranžová kontrolka zhasne.

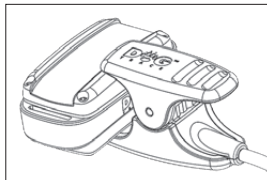

UPOZORNĚNÍ: Akumulátor dobíjete v prostředí s teplotou od 0° do 40°C. K nabíjení používejte nabíjecí adaptér s napětím mezi 5 až 5,5 V DC nebo originální napájecí adaptér 5.2 V nabízený výrobcem jako doplňkové příslušenství. Při použití adaptéru s vyšším napětím by mohlo dojít k poškození elektronického obojku.

7.2 Kontrola stavu baterie v přijímači

Pro kontrolu baterie v přijímači slouží indikační kontrolky (LED) na boční straně přijímače (viz obr. 3/4 na straně 2).

Pokud bliká červená LED, obojek je vybitý a je nutné ho nabít. Neponěchávejte Edge ONE ve vybitém stavu delší dobu. Mohlo by dojít k poškození akumulátoru.

Stav baterie	Přijímač
100%	Zelená indikační kontrolka
35%	Současně zelená a červená indikační kontrolka
20%	Červená indikační kontrolka

7.3 Zapnutí / vypnutí přijímače

K zapnutí / vypnutí přijímače se používá magnetický spínací systém, který se aktivuje přiložením magnetu. Magnet je uložen ve spodní části vysílače označeném červeným terčíkem .

Zapnutí:

1. Přiložte červený terčík umístěný na vysílači k červenému terčíku na přijímači - rozsvítí se červená indikační kontrolka, následně se rozsvítí zelená kontrolka.
2. Po rozsvícení zelené kontrolky oddalte vysílač od přijímače. Začne blikat zelená kontrolka.

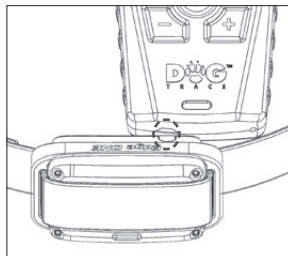

Vypnutí:

Při vypnutí postupujte stejným způsobem jako při zapnutí přijímače.

1. Přiložte červený terčík umístěný na vysíláči k červenému terčíku na přijímači – rozsvítí se zelená indikační kontrolka, následně se rozsvítí červená kontrolka.
2. Po rozsvícení červené kontrolky oddalte vysíláč od přijímače. Přijímač přestane blikat.

DŮLEŽITÉ: Při zapínání / vypínání stačí přiložit terčík vysíláče k terčíku přijímače přibližně na 1 sekundu. Pokud budete držet u sebe terčíky déle než 5 sekund, přejde přijímač do režimu párování vysíláče s přijímačem. Tento režim je znázorněný střídavým blikáním zelené a červené indikační kontrolky. Pokud k tomu dojde, postupujte podle kapitoly 7.4 Párování vysíláče s přijímačem.

7.4 Párování vysíláče s přijímačem

Aby vysíláč (ovladač) komunikoval s přijímačem (obojkem), musí se spolu spárovat. Při koupi sady přijímače a vysíláče d-control není potřeba párování provádět – z výroby je již sada spárovaná. Párování se provádí při zakoupení dalšího obojku nebo nového ovladače. Na jeden ovladač lze spárovat až šest obojků a zároveň na jeden obojek lze spárovat dva ovladače.

Nejprve je nutné nastavit na ovladači požadovaný počet pozic pro spárování obojků:

1. Současně dlouze stiskněte tlačítka ◀ a ▶, na displeji začne blikat aktuálně nastavený počet pozic.
2. Tlačítka + / - nastavte požadovaný počet pozic pro spárování obojků, které chcete na ovladači používat.
3. Volbu potvrďte krátkým stiskem tlačítka ⏻.

Tlačítka ◀ / ▶ můžete vybírat mezi pozicemi pro obojky (dle nastavení - obojek 1 až 6). Nyní můžete začít párovat obojky s vysíláčem. Obojek, který chcete párovat **musí být vypnutý**.

4. Tlačítka ◀ / ▶ na ovladači zvolte pozici, na kterou chcete spárovat obojek.
5. Přiložte červený terčík na spodní straně vysíláče k červenému terčíku přijímače na dobu 5 sekund (podobně jako při zapínání přijímače – podle obrázku v kapitole 7.3). Rozsvítí se červená indikační kontrolka, následně se rozsvítí zelená.
6. Po uplynutí 5 sekund začnou střídavě blikat zelená a červená kontrolka.
7. Nyní stiskněte na ovladači tlačítko ⏻.

Pro párování dalších obojků stačí tlačítka ◀ / ▶ zvolit jinou pozici na ovladači a postup opakovat od bodu 5.

UPOZORNĚNÍ: Obojek v režimu párování zůstane pouze 15 sekund. Pokud přestanou střídavě blikat zelená s červenou kontrolkou, než stisknete tlačítko ⏻, musíte postup párování opakovat – bod 5 až 7. Párování lze provádět v omezené vzdálenosti mezi ovladačem a obojkem (přibližně do 3 m).

7.5 Párování druhého vysíláče na přijímač

Na jeden přijímač lze spárovat 2 vysíláče (ovladače), nebo dvě pozice na jednom ovladači. Obojek, na který chcete párovat druhý vysíláč **musí být zapnutý**.

1. Tlačítka ◀ / ▶ zvolte na vysíláči pozici na kterou chcete spárovat obojek.
2. Přiložte červený terčík na spodní straně vysíláče k červenému terčíku na přijímači na dobu 5 sekund (podobně jako při zapínání přijímače – podle obrázku v kapitole 7.3). Rozsvítí se zelená indikační kontrolka, následně se rozsvítí červená.
3. Po uplynutí 5 sekund začnou střídavě blikat zelená a červená kontrolka.
4. Stiskněte na ovladači tlačítko ⏻.

UPOZORNĚNÍ: V případě, že uděláte párování obojku podle kapitoly 7.4 – obojek je před začátkem párování vypnutý, tak se automaticky smaže z obojku spárovaný druhý ovladač.

TIP: Na jeden obojek lze podle postupu v kapitole 7.5 spárovat 2 pozice na jednom ovladači. Tato funkce lze použít pro hromadné přivolání více psů – například na pozici 1 až 5 mám spárováno 5 psů. Na pozici 6 mohou všech 5 psů spárovat podle postupu v kapitole 7.5 a tím mohou současně přivolat všechny psy stiskem jednoho tlačítka.

7.6 Volba kontaktních bodů

Pro zajištění přenosu stimulačních impulsů z přijímače na kůži psa, slouží nerezové kontaktní body. Každé balení obsahuje dva druhy. Jestliže má váš pes krátkou srst, použijte kontaktní body krátké. Pokud máte psa s delší nebo hustší srstí, zvolte delší. Kontaktní body našroubujte na přijímač – viz obrázek 3/3 na str. 2. Kontaktní body dotáhněte rukou. K utažení nepoužívejte kleště ani jiné nářadí, můžete způsobit neopravitelné poškození výrobku.

TIP: Pokud má váš pes příliš dlouhou srst, je možné objednat kontaktní body o délce 12/17/21 mm. Má-li pes suchou kůži, je dobré ji namazat v místě dotyku kontaktních bodů lékařskou vazelinou, zvlhčujícím olejem a podobně. Zajistí se tak lepší přenos stimulačních impulsů.

7.7 Nasazení výcvikového obojku

Řemen (obojek), na kterém je navléknutý přijímač, musí být utažený tak, aby byl zajištěný dobrý dotyk mezi kontaktními body přijímače a kůží psa. Doporučujeme nasazovat obojek na stojícího psa. Obojek s přijímačem je správně utažený, pokud můžete vložit 2 prsty mezi obojek a krk psa. Jestliže má pes dlouhou nebo hustou srst, je vhodné v místě dotyku kontaktních bodů s kůží srst prostrhávat, případně zvolit delší typ kontaktních bodů.

UPOZORNĚNÍ: Pokud je obojek příliš volný, přijímač se pravděpodobně bude pohybovat a opakované tření může dráždit kůži vašeho psa. Navíc není v tomto případě zajištěn spolehlivý dotyk kontaktních bodů s povrchem kůže a tím řádná funkce výcvikového obojku. Nedoporučujeme nechávat psovi obojek nasazený několik hodin na stejném místě, protože by mohl způsobit podráždění kůže. Jestliže je zapotřebí, aby váš pes nosil obojek dlouhou dobu, měňte pravidelně polohu přijímače na krku. Obojek s přijímačem, který je přehnaně utažený, může způsobit otlaky na kůži v místě dotyku kontaktních bodů. Pokud se tak stane, nepoužívejte výcvikový obojek, dokud všechny stopy podráždění nezmizí.



8. ZÁKLADY POUŽITÍ VÝCVIKOVÉHO OBOJKU

- Důležitým předpokladem pro používání výcvikového obojku jsou cvičitelovy základní znalosti o výcviku psů.
- Pokud těmito znalostmi nedisponujete, doporučujeme obrátit se pro jejich získání na některé výcvikové středisko, kynologický klub či psí školu, kde se naučíte základní komunikaci se svým psem.
- Obojek můžete začít používat u šestiměsíčního štěněte, které již absolvovalo základní

výcvik „SEDNI“, „LEHNI“, „ZŮSTAŇ“ nebo alespoň „FUJ“, „NESMÍŠ“...

- Tyto povely na něm vyžadujte spolu se zvukovým signálem z výcvikového obojku, aby si mezi nimi vytvořil spojitost.
- Za splněný povel by měla vždy následovat odměna nebo alespoň pochvala, aby pes rád plnil vaše povely a rostla v něm touha dělat vám radost.
- Nesmíte splněný povel považovat za naprostou samozřejmost a trestat neuposlechnutí – pes by o vás brzy ztratil zájem.
- Pokud si nejste jisti, že váš pes na přivolání poslechne, začněte výcvik např. na stopovací šňůře.
- Váš pes si bude muset na obojek zvyknout; několik dní nechte psa nosit obojek, ale nepoužívejte jej, aby ihned neprohlédl souvislost mezi jeho nasazením a účinky.
- Pozitivní a účinný výcvik vyžaduje čas - nepospíchejte!
- Zvolte známé prostředí, místo, na které je váš pes zvyklý.
- Zvolte ten správný okamžik ke stisku tlačítka - přesně ve chvíli, kdy váš pes dělá něco nedovoleného.
- V případě jakýchkoliv problémů a pro další rady neváhejte kontaktovat profesionálního cvičitele.

9. FUNKCE VYSÍLAČE

Před použitím povelového tlačítka  /  /  musíte nejdříve zvolit tlačítky  /  obojek 1 až 6, na který chcete povel vyslat.

9.1 Akustický signál

Přijímač na obojku psa začne vydávat akustický (zvukový) signál. Tento povel může předcházet stimulačnímu impulsu a je velmi účinnou výstrahou. Akustický signál můžete použít místo povelu ke mně / k noze, v tomto případě tedy nahrazuje píšťalku, jejíž hlasitost vnímá pes vždy stejně. Je velmi důležité vždy používat akustický signál stejným způsobem, aby psa nemátl.

9.2 Krátký (N) / dlouhý (C) stimulační impuls

Tato funkce umožňuje aktivovat v přijímači upozornění v podobě bezpečných stimulačních impulsů přenášených dvěma kontaktními body.

Podstatou stimulačních impulsů není psovi ublížit. Impuls je psovi velmi nepříjemný, a proto si brzy vytvoří spojitost mezi ústním povelu, akustickým signálem a nepříjemným pocitem na krku. Těchto stimulačních impulsů bude časem potřeba jen minimum, protože si je pes velmi dobře spojí s neuposlechnutím vašeho povelu.

Na přijímači po dobu vydávání stimulačního impulsu svítí červená indikační kontrolka.

Volba úrovně stimulačního impulsu

Je důležité správně zvolit intenzitu stimulačního impulsu pro vašeho psa, proto je jemně nastavitelná ve 30 úrovních. Protože je každý pes jinak citlivý, nelze předem odhadnout správnou úroveň impulsu. Úroveň impulsu nastavíte na ovladači pomocí tlačítek **+** / **-**. Začnějte na nejnižších úrovních. Pokud váš pes na nízkou úroveň stimulace nereaguje, postupně ji zvyšujte, dokud nevidíte mírnou reakci. Stimulační impuls by neměl nikdy u psa vyvolat bolest a strach.

Přepnutí krátký / dlouhý stimulační impuls

Krátký N (NICK) – stimulační impuls je dlouhý pouze 0,5 sekundy bez ohledu na dobu držení tlačítka.

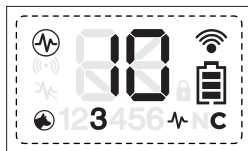

Dlouhý C (CONTINUES) – přijímač vydává stimulační impuls po dobu držení tlačítka, avšak z bezpečnostních důvodů je maximální délka omezena na 8 sekund.



Po přepnutí z dlouhého **C** na krátký **N** stimulační impuls, musíte tlačítkem **—** nastavit impuls na úroveň 0. Následně opakovaným stiskem **—** se začne měnit z **C** na **N** a opačně. Po požadovaném nastavení **C / N**, tlačítkem **+** opět nastavte požadovanou úroveň stimulačního impulsu.









9.3 Volitelné tlačítko - booster /vibrace

Volitelné tlačítko může mít přednastavenou funkci booster nebo funkci vibrace.

Funkce booster umožňuje přednastavit jinou úroveň stimulačního impulsu (nejčastěji o 3 až 5 stupňů vyšší) než máte nastavenou na tlačítku . Touto funkcí se dají řešit krizové situace, kdy pes na standardní povel  nereaguje.

Funkce vibrace slouží zejména pro upoutání pozornosti citlivých psů nebo pro výcvik psů s poruchami sluchu. Zajišťuje diskretní přivolání psa, které je u hluchých psů prakticky nemožné a které neslyší nikdo v okolí. Poskytuje možnost vyrušení psa z nežádoucí činnosti s využitím momentu překvapení. Každý režim vibrace může znamenat jiný povel.



Nastavení volitelného tlačítka:

1. Tlačítka  /  zvolte obojek, pro který chcete tlačítko  nastavit.
2. Dlouze podržte jedno z tlačítek pro volbu psa  nebo . Rozbliká se číslo psa a předchozí nastavení.
3. Pro volbu vibrace opakovaně mačkejte **—** dokud nenastavíte úroveň 0. Místo 0 se zobrazí V (vibrace).
4. Pokud chcete na tlačítku  mít funkci booster, zvolte tlačítka **+** / **—** úroveň stimulačního impulsu, který chcete na tomto tlačítku mít nastavený.
5. Krátkým stiskem tlačítka  se vrátíte do základní obrazovky.
6. Pro kontrolu (jen pokud nemáte obojek na psovi) stiskněte volitelné tlačítko  a na displeji se zobrazí aktuální nastavení (buď V nebo úroveň nastavená pro funkci booster).

9.4 Deaktivace funkce stimulačního impulsu

V případě, že nechcete používat funkce stimulačního impulsu a mít obojek pouze s akustickou (zvukovou) a vibrační korekcí, lze zcela deaktivovat funkce impulsu.

Deaktivace stimulačního impulsu se nastavuje pro každý spárovaný obojek zvlášť.

1. Tlačítka  /  zvolte obojek, pro který chcete deaktivovat stimulační impuls.
2. Opakovaným stiskem tlačítka **—** nastavte na ovladači stimulační impuls do úrovně 0.
3. Po nastavení úrovně 0 opět stiskněte tlačítko **—** a držte asi 3 sekundy. Na displeji ovladače se zobrazí symbol .

V tomto režimu se změní funkce tlačítek  a  na funkci vibrace.

Pro tlačítko  lze natavit tlačítka **+** / **—** různé typy vibrace:

Úroveň	Typ vibrace
1	1 zavibrování
2	2 zavibrování
3	3 zavibrování
4	Přerušovaná vibrace

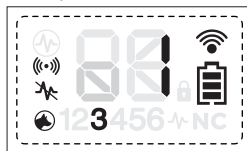

Tlačítko  má funkci vibrace po dobu držení tlačítka.

Pro návrat do klasického módu s možností stimulačního impulsu tlačítkem — zvolte úroveň vibrace 1 a následně 3 sekundy držte tlačítko —. Ovladač krátce zavibruje a aktivuje se funkce stimulačního impulsu.



9.5 Vypnutí vibrační odezvy ovladače

Z výroby je na ovladači nastavena vibrační odezva po stisku tlačítek. Pro vypnutí této funkce dlouze podržte současně tlačítka — a +. Ovladač krátce zavibruje.

Pro aktivaci vibrační odezvy postupujte stejně.

9.6 Zámek nastavovacích kláves

Pro zamezení nechtěného přenastavení ovladače lze zamknout nastavovací klávesy.

Uzamčení / odemčení provedete rychlým dvojklikem na tlačítko . Při uzamčení se na displeji zobrazí symbol  - obr. 2/8 na straně 2.

10. PRO NEJLEPŠÍ VÝSLEDKY

10.1 Maximální dosah mezi vysílačem a přijímačem

Maximální dosah mezi vysílačem a přijímačem je ovlivněn řadou faktorů – počasí, terén, vegetace a podobně. Abyste zabezpečili maximální dosah zařízení:

- Nezakrývejte anténu na horní straně vysílače.
- Držte vysílač při vysílání povelu ve svislé poloze dál od těla a v natažené ruce nad hlavou.
- Zkontrolujte baterii ve vysílači i přijímači, případně ji vyměňte.

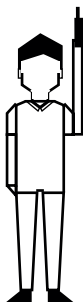

MAXIMÁLNÍ
DOSAH

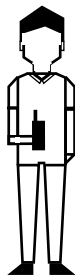

TYPICKÝ
DOSAH

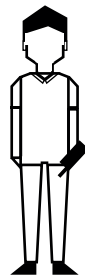

MINIMÁLNÍ
DOSAH

10.2 Používání výcvikového obojku v zimním období

Při používání výcvikového obojku v zimním období je nutné mít na paměti:

- Nízká vlhkost vzduchu – způsobuje nižší vodivost kůže. Proto je nutné zabezpečit lepší vodivost mezi kontaktními body přijímače a kůží psa. Toho lze docílit namazáním pokožky psa v místech doteku kontaktních bodů například lékařskou vazelinou, masťí nebo jiným prostředkem pro zvlhčení kůže.
- Hustší srst psa – při nasazování výcvikového obojku je nutné přitáhnout obojek tak, aby byl zajištěn trvalý dotek kontaktních bodů s kůží psa. Je-li srst hustá, je vhodné v místě doteku kontaktních bodů s kůží srst prostríhat, případně zvolit delší typ kontaktních bodů.

- Změna vlastností baterií – při teplotách klesajících pod 0 °C dochází ke zpomalení chemické reakce v bateriích. Pro zajištění zachování výkonu opakovaných impulsů (především vyšších úrovní) doporučujeme na zimní období vložit do přijímače novou baterii. Při používání průběžně sledujte reakce psa, případně o 1 až 2 stupně zvýšte úroveň stimulačního impulsu.

11. PORADCE PŘI POTÍŽÍCH

1. Přečtěte si ještě jednou tento návod k použití a zkontrolujte, zda není problém způsoben slabými bateriemi nebo nesprávným použitím.
2. Pokud nekomunikuje vysílač s přijímačem, zkuste znovu spárovat zařízení – viz kapitola: 7.4 Párování vysílače s přijímačem.
3. Zdálí se vám, že pes nereaguje na stimulační impulsy:
 - Znovu zkontrolujte, jestli není baterie v přijímači vybitá.
 - Otestujte funkčnost přijímače pomocí testovací doutnavky (viz 5. bod této kapitoly).
 - Zkontrolujte, jestli jste zvolili správnou délku kontaktních bodů (kapitola 7.6 Volba kontaktních bodů) a zajistili dotek s kůží psa dotažením obojku (kapitola 7.7 Nasazení výcvikového obojku).
 - Pokud má pes suchou kůži, navlhčete ji (kapitola 7.7).
4. Kontrola správné funkce stimulačního impulsu:

Správná funkce povelu krátký / dlouhý stimulační impuls lze vyzkoušet pomocí testovací doutnavky.

- Ujistěte se, že přijímač je vypnutý.
- K oběma kontaktním bodům připojte vývody testovací doutnavky – povolte kontaktní body, vložte pod ně vývody doutnavky tak, aby pevně držely a kontaktní body opět přitáhněte (viz obrázek).
- Zapněte vysílač a přijímač.
- Stiskněte tlačítko pro stimulační impuls. Při zvyšování úrovně stimulačního impulsu se bude zvyšovat svit testovací doutnavky.

5. Jestliže problém přetrvává, kontaktujte svého prodejce.

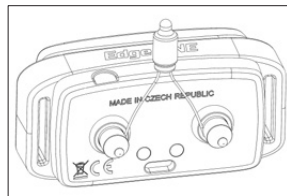

Umístění testovací doutnavky

12. UDRŽBA

K čištění vašeho přístroje d-control nikdy nepoužívejte chemické čističe, rozpouštědla, ani prchavé látky (ředidlo, benzin nebo jiné čističe). Použijte měkký navlhčený hadřík a případně i neutrální čisticí prostředek.

Přijímač (obojek) je vodotěsný pouze za předpokladu dobrého stavu těsnění. Aby se zachovala vodotěsnost, doporučujeme jednou za rok vyměnit pryžové těsnění pod víčkem přijímače. Rovněž dbejte na řádné očištění a urovnání těsnění po každé výměně baterie v přijímači a na řádné dotažení šroubků. Dotahujte je však pouze přiměřenou silou!

Jestliže výcvikovou sadu delší dobou nepoužíváte, vyjměte ze zařízení baterie.

13. TECHNICKÉ ÚDAJE

Vysílač

Dosah	250 / 450 m (dle modelu)
Napájení	Li-Pol akumulátor 530 mAh
Nabíjecí adaptér	5 až 5,5 V / min. 500 mA
Životnost baterie na jedno nabití	přibližně 1 měsíc
Frekvence (výkon)	869,525 MHz (32/100 mW - dle modelu)
Anténa	integrovaná
Krytí	voděodolný
Provozní teplota	-10 °C až +50 °C
Hmotnost	91 g
Rozměry	108 x 50 x 23 mm

Přijímač (obojek)

Napájení	Li-Pol akumulátor 200 mAh
Nabíjecí adaptér	5 až 5,5 V / min. 500 mA
Životnost baterie na jedno nabití	přibližně 1 měsíc
Anténa	integrovaná
Krytí	vodotěsný
Nastavitelný obvod řemene	cca 20 - 72 cm
Provozní teplota	-10 °C až +50 °C
Hmotnost	31 g (bez řemene)
Rozměry	55 x 27 x 21 mm

Přístroj byl schválen pro použití v zemích EU a je proto opatřen značkou CE.

Veškerá potřebná dokumentace je k dispozici na webových stránkách: www.elektro-objky.cz

Změny technických parametrů, vlastností a tiskové chyby vyhrazeny.

Service středisko a distribuce

Reedog, s.r.o.

Sedmidomky 459/8 101 00 Praha 10

Tel: +420 216 216 106

Email: info@elektro-objky.cz