

PETKIT™

UŽIVATELSKÁ PŘÍRUČKA

PETKIT YUMSHARE SOLO S KAMEROU
CHYTRÉ KRMÍTKO PRO DOMÁCÍ MAZLÍČKY

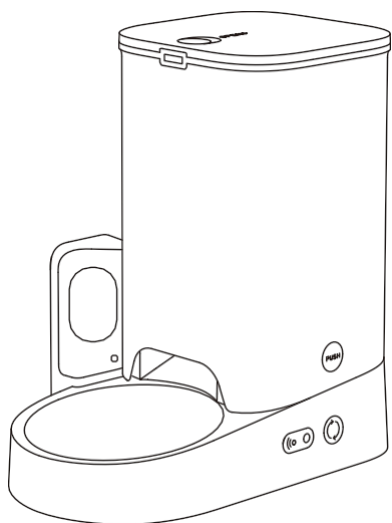

Před použitím výrobku si pečlivě přečtete návod k použití a řádně jej uschovejte.
V1.0-2023.11

OBSAH

SEZNAM VÝROBKŮ	3
POPIS PRODUKTU	4
INSTALACE PRODUKTU	5
JAK POUŽÍVAT	7
POPIS FUNKCÍ APLIKACE	12
ČIŠTĚNÍ A ÚDRŽBA	25
VIDEO PRŮVODCE	27
ZÁKLADNÍ SPECIFIKACE	27
VZKAZ NAŠIM VÁŽENÝM ZÁKAZNÍKŮM	28
BEZPEČNOSTNÍ PŘÍRUČKA PRO UŽIVATELE	28

01 SEZNAM VÝROBKŮ

▲
ZPĚT NA
OBSAH

***Před instalací a použitím se ujistěte, že je následující příslušenství kompletní. (Baterie nebo šroubováky nejsou součástí dodávky a je třeba je zakoupit samostatně.)**

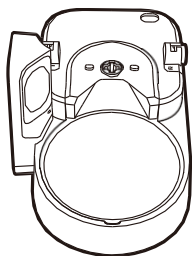

Hlavní jednotka

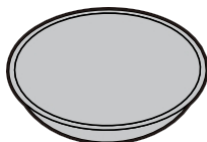

Miska na potraviny

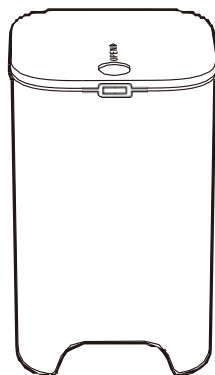

Zásobník

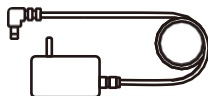

Adaptér

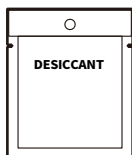

Vysoušedlo



Uživatelská příručka



*Poznámka: v zájmu lepšího uživatelského komfortu budeme pravidelně provádět vylepšení produktu. Obrázky produktů jsou zobrazeny pouze pro ilustraci. Skutečný výrobek se může od obrázku na krabici lišit. V případě jakýchkoli nesrovnalostí se prosím podívejte na skutečný výrobek.

02 POPIS PRODUKTU

▲
ZPĚT NA
OBSAH

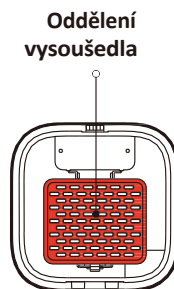
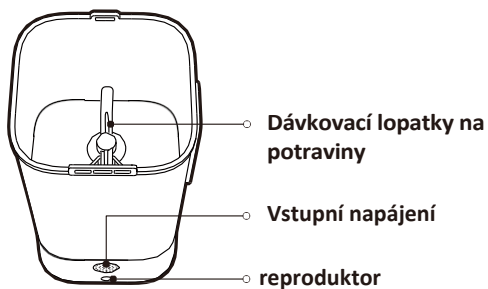
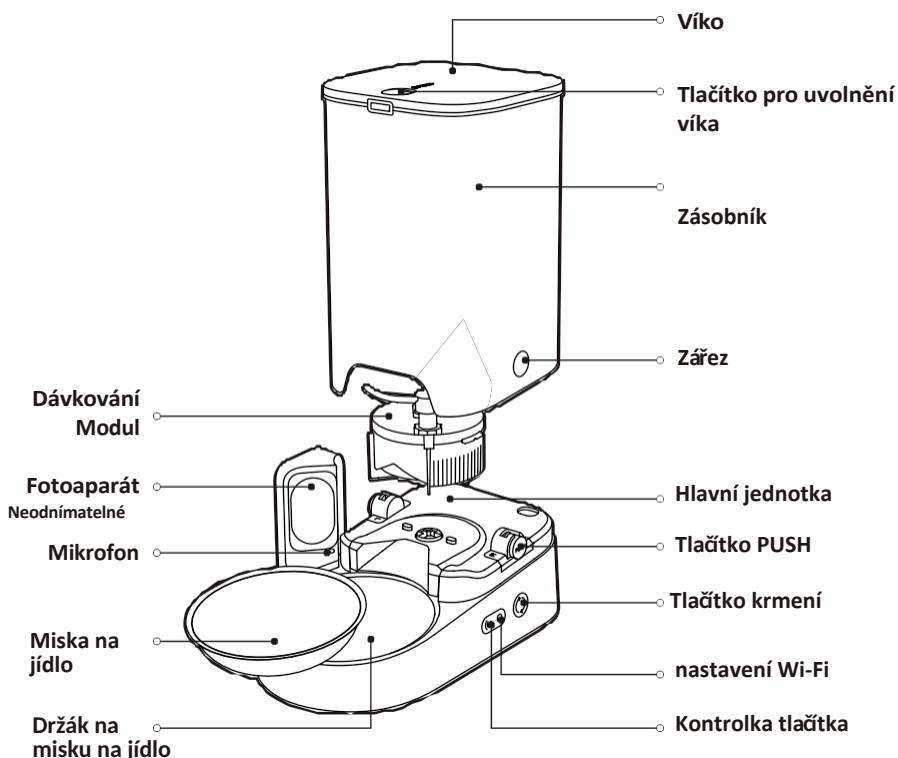

03 INSTALACE PRODUKTU

▲
ZPĚT NA
OBSAH

3.1 Instalace hlavní jednotky

- ① Umístěte hlavní jednotku na rovnou zem nebo na stůl.
- ② Zvedněte násypku, zarovnejte zářezy na obou stranách s tlačítkem PUSH na hlavní jednotce, a umístěte ji svisle dolů.
- ③ Stiskněte a podržte tlačítka PUSH, dokud se zcela nezasunou do zářezů.
- ④ Umístěte misku na jídlo do držáku misky na jídlo.

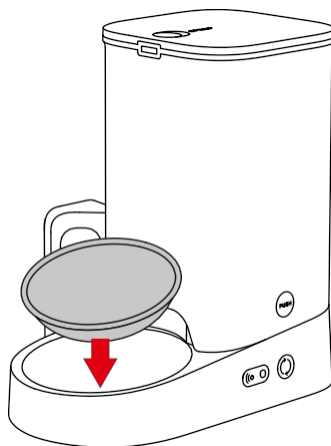
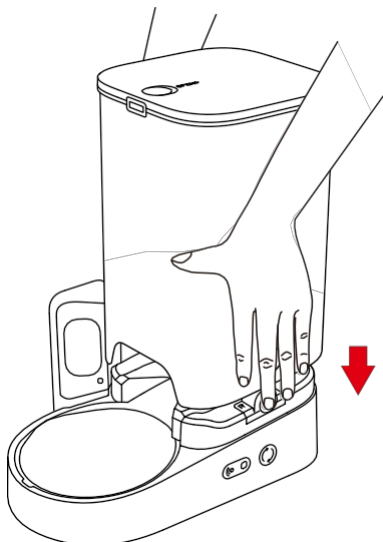

3.2 Připojení zdroje napájení

Vyjměte kabel napájecího adaptéru a připojte jej ke vstupu napájení na zadní straně.

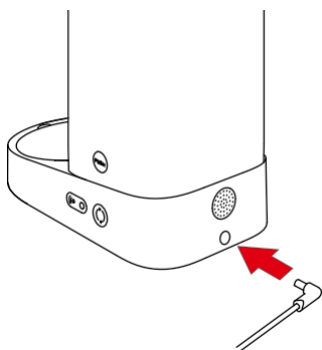

3.3 Instalace záložních baterií

- ① Vyjměte šroub a sejměte kryt baterie.
- ② Vezměte 5 baterií AAA a vložte je do přihrádky na baterie. (orientace kladného a záporného konce)
- ③ Nasadte zpět kryt baterie a utáhněte šroub. Zda instalovat baterie, zvolte podle osobních aktuálních potřeb používání. (Baterie je třeba zakoupit zvlášť, a lze používat pouze alkalické baterie)

***Poznámka: Pokud je baterie vybitá, vyměňte ji včas. Než ponecháte zařízení delší dobu bez dozoru, zkontrolujte a vyměňte baterie.**

Spodní část
hlavní jednotky

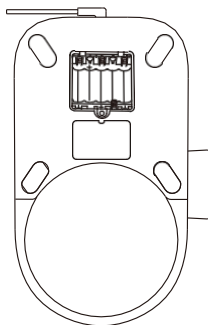

Alkalické
baterie AAA
*5



3.4 Instalace vysoušedla

- ① Stiskněte tlačítko pro uvolnění víka vpravo, jak je znázorněno na obrázku, a zvedněte jej, abyste víko sejmuli.
- ② Otevřete přihrádku na vysoušecí prostředek, vložte do ní vysoušecí prostředek a přihrádku na vysoušecí prostředek zavřete.

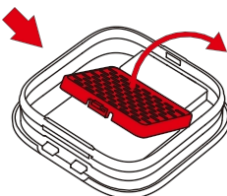
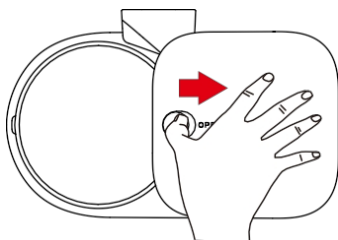

04 JAK POUŽÍVAT

4.1 Přidání krmiva pro domácí zvířata

① Pro přidání krmiva otevřete víko a nepřekračujte hranici MAX.

* Doporučená velikost granulí suchého krmiva ≤ 12 mm (0,47 palce)

Doporučená velikost granulí lyofilizovaného krmiva ≤ 9 mm (0,35 palce)

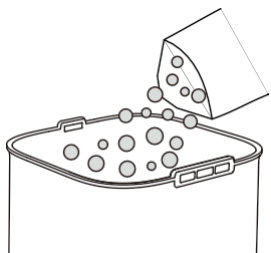

② Zakryjte víko: Zadní stranu víka zasuněte do dvou otvorů nad násypkou.

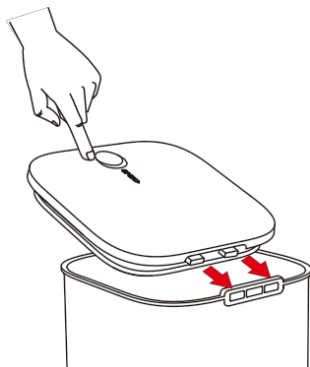

4.2 Kontrolka

Kontrolku lze zapnout/vypnout v aplikaci. V režimu baterie kontrolka nesvítí.

Kontrolka	Stav
Bílé světlo pomalu bliká	Zařízení není připojeno k síti Wi-Fi
Bílé světlo rychle bliká	Zařízení se připojuje k síti Wi-Fi
Bílé světlo svítí neustále	Zařízení je připojeno k síti Wi-Fi (fotoaparát nefunguje)
Zelené světlo svítí neustále	Zařízení je připojeno k síti Wi-Fi (kamera funguje)

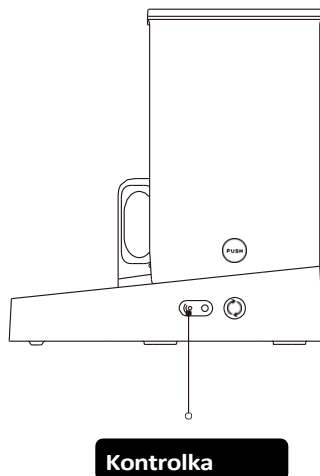

4.3 Ruční krmení

Podržením tlačítka pro podávání jídla dávkujete jídlo. Uvolněním tlačítka se výdej jídla zastaví.

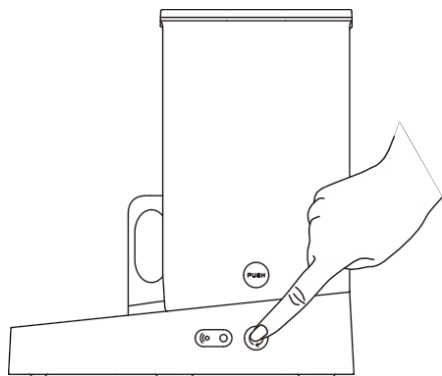

4.4 Vazba a aktivace aplikace

① Stáhněte si a nainstalujte aplikaci PETKIT:

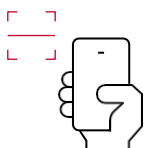

Stáhněte si aplikaci PETKIT v obchodě App Store nebo Android Stores

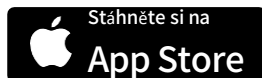

② Přidat zařízení

Otevřete aplikaci PETKIT a vstupte na její domovskou stránku; klikněte na "+" v pravém horním rohu stránky. vybrat a přidat "PETKIT YUMSHARE SOLO WITH CAMERA".



*Poznámka: Pro zajištění co nejlepšího uživatelského komfortu a optimalizace funkcí bude firmware produktu nepravidelně aktualizován. Sledujte prosím aktuální situaci a neprodleně aktualizujte firmware prostřednictvím aplikace PETKIT.

③ Zahájení připojení

Ve stavu spuštění dlouze stiskněte tlačítko nastavení Wi-Fi na 5 sekund, dokud se nerozsvítí kontrolka.

na zařízení rychle bliká; kliknutím na tlačítko Další nakonfigurujte Wi-Fi a aplikace se začne připojovat k zařízení. Vyčkejte, dokud aplikace nezobrazí, že se konfigurace podařila.

***Tento produkt podporuje 2,4GHz Wi-Fi, ale ne 5GHz. Při připojování zařízení k internetu se ujistěte, že jste zapnuli pásmo 2,4.**

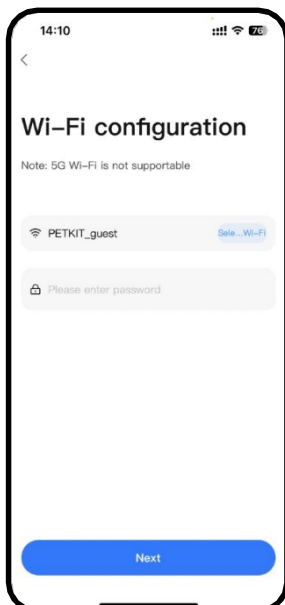
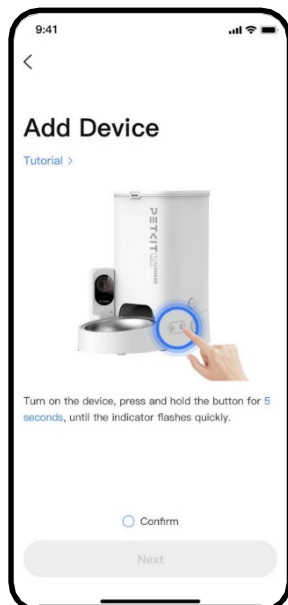

*Poznámka: Pro zajištění co nejlepšího uživatelského komfortu a optimalizace funkcí bude firmware produktu nepravidelně aktualizován. Sledujte prosím aktuální situaci a neprodleně aktualizujte firmware prostřednictvím aplikace PETKIT.

④ **Přečtěte si pokyny k používání**

Poté, co se zařízení poprvé úspěšně připojí k aplikaci PETKIT, zajistěte, aby se domácí mazlíček bezpečnost a správné používání výrobku, pečlivě si přečtěte návod k použití a používejte výrobek v souladu s pokyny.



*Poznámka: Pro zajištění co nejlepšího uživatelského komfortu a optimalizace funkcí bude firmware produktu nepravidelně aktualizován. Sledujte prosím aktuální situaci a neprodleně aktualizujte firmware prostřednictvím aplikace PETKIT.

05 POPIS FUNKCÍ APLIKACE

5.1 Domovská stránka zařízení

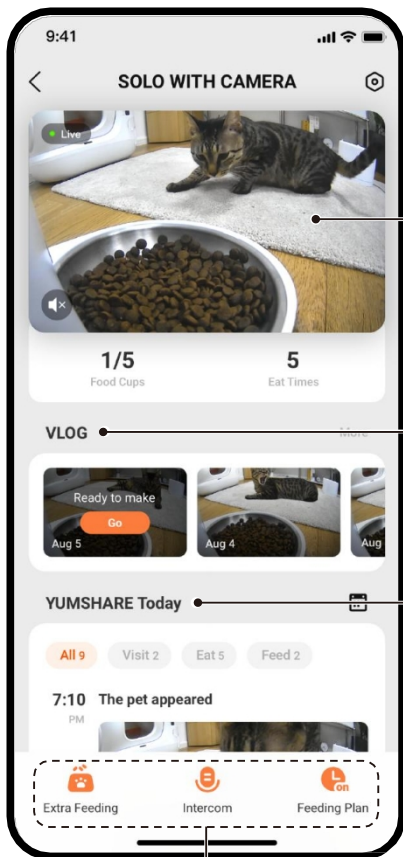

① Video v reálném čase

Zobrazte si stav svého zvířete v reálném čase.

② VLOG

Klikněte na **na** a systém automaticky generovat vlogy vašeho domácího mazlíčka. V této sekci se zobrazují videa až za posledních 7 dní.

③ YUMSHARE dnes (časová osa)

Pořízené klipy jsou kategorizovány jako návštěva, jídlo, a podávat je prostřednictvím algoritmu umělé inteligence. Kliknutím na některý z nich získáte další podrobnosti.

***Obrázky lze zobrazit pouze v případě, že není předplacena služba PETKIT Care+ Cloud. Službu si prosím předplaťte, pokud chcete využívat takové funkce, jako je přehrávání celých klipů, momentek a zrychlené přehrávání. Konkrétní pravidla naleznete ve Smlouvě o poskytování služby PETKIT Care+.**

④ Funkční tlačítka

*Poznámka: Pro zajištění co nejlepšího uživatelského komfortu a optimalizace funkcí bude firmware produktu nepravděpodobně aktualizován. Sledujte prosím aktuální situaci a neprodleně aktualizujte firmware prostřednictvím aplikace PETKIT.

④ Popis funkčních tlačítek



Dodatečné krmení

Kliknutím na něj můžete okamžitě vydávat krmivo pro své domácí mazlíčky. (Dálkové ovládání je podporováno.)

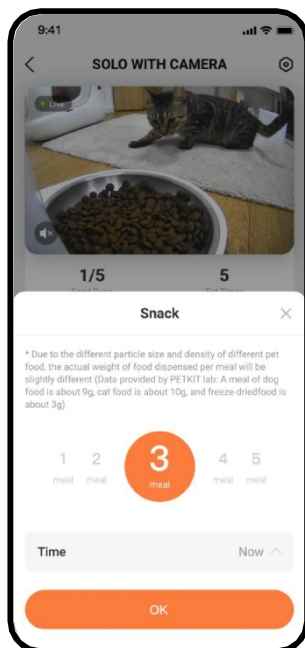

Interkom

Dlouze stiskněte "Interkom" a podavač bude současně vysílat to, co jste řekli, abyste mohli vést dialogy se svými domácími mazlíčky v reálném čase.

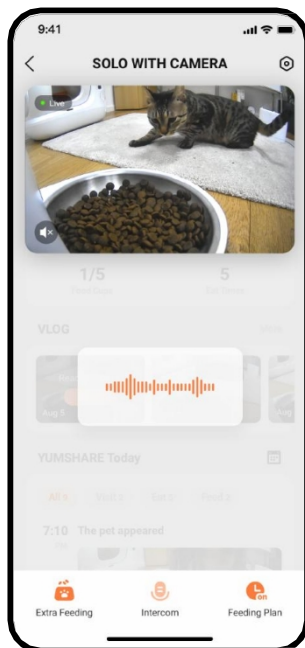

Váš hlas je slyšet pouze při přehrávání videa. (Nejprve je třeba zapnout mikrofon prostřednictvím aplikace.)

*Poznámka: Pro zajištění co nejlepšího uživatelského komfortu a optimalizace funkcí bude firmware produktu nepravidelně aktualizován. Sledujte prosím aktuální situaci a neprodleně aktualizujte firmware prostřednictvím aplikace PETKIT.



Plány krmení

Nastavte čas krmení a porce, abyste měli jistotu, že vaše zvíře bude krmeno včas.

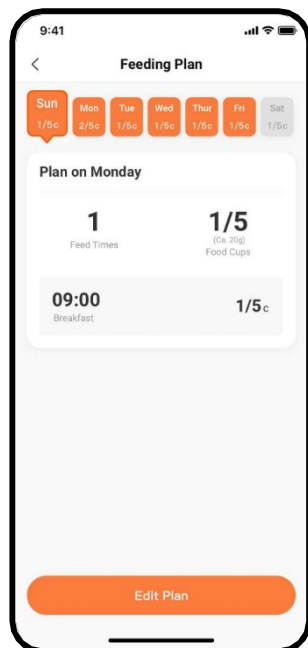

*Poznámka: Pro zajištění co nejlepšího uživatelského komfortu a optimalizace funkcí bude firmware produktu nepravidelně aktualizován. Sledujte prosím aktuální situaci a neprodleně aktualizujte firmware prostřednictvím aplikace PETKIT.

5.2 Tři způsoby přehrávání videí

Po přihlášení ke službě PETKIT Care+ Cloud klikněte na časovou osu na domovské stránce zařízení a přehrávejte celé klipy, zvýrazněné možnostmi zrychlení.

① Přehrávání zvýraznění

Zrychlená 4sekundová videa si můžete prohlédnout kliknutím na ně na časové ose.

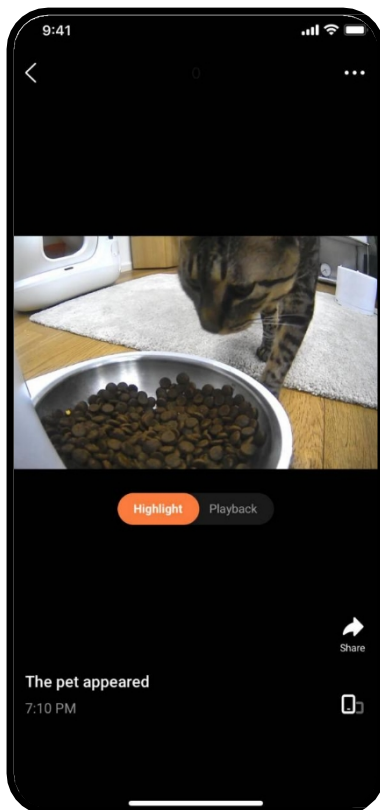
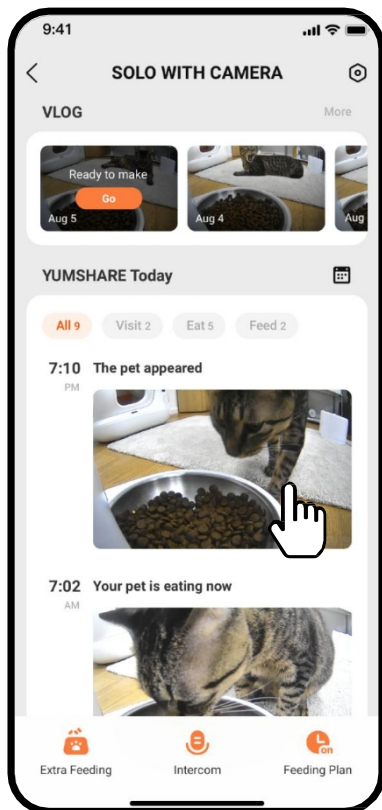

*Poznámka: Pro zajištění co nejlepšího uživatelského komfortu a optimalizace funkcí bude firmware produktu nepravidelně aktualizován. Sledujte prosím aktuální situaci a neprodleně aktualizujte firmware prostřednictvím aplikace PETKIT.

② Přehrávání celých klipů

Chcete-li sledovat kompletní videoklipy, přepněte značku na "Přehrávání".

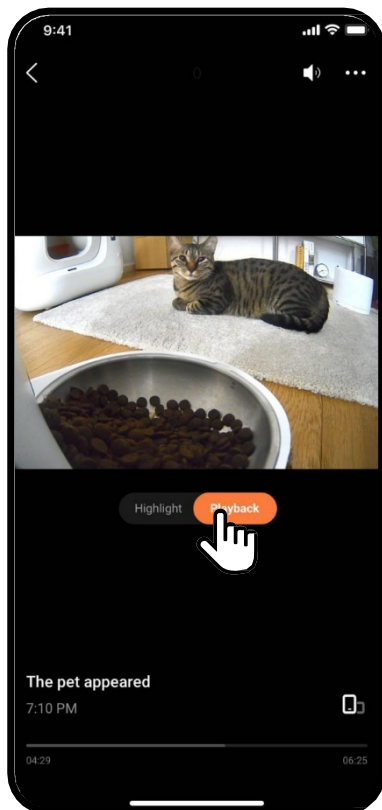

*Poznámka: Pro zajištění co nejlepšího uživatelského komfortu a optimalizace funkcí bude firmware produktu nepravidelně aktualizován. Sledujte prosím aktuální situaci a neprodleně aktualizujte firmware prostřednictvím aplikace PETKIT.

③ Zrychlení přehrávání

Při přehrávání celých videoklipů klikněte na "... " v pravém horním rohu a zvolte rychlost jako

nebo dlouhým stisknutím středu rámečku videa přímo přepněte na přehrávání 2x.

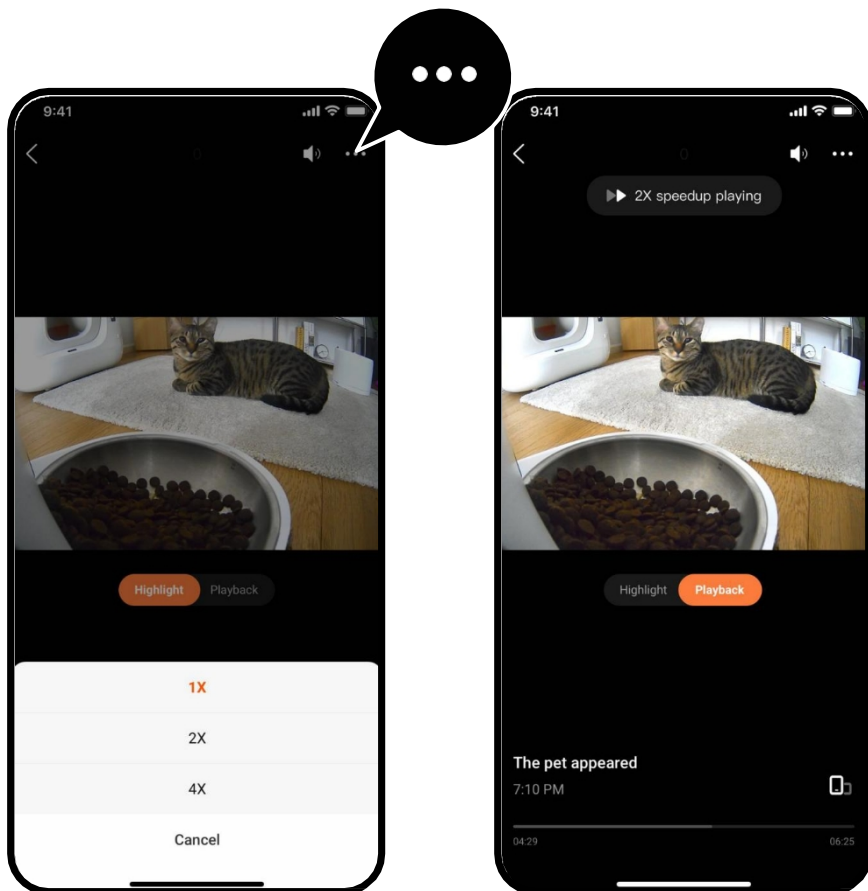

*Poznámka: Pro zajištění co nejlepšího uživatelského komfortu a optimalizace funkcí bude firmware produktu nepravidelně aktualizován. Sledujte prosím aktuální situaci a neprodleně aktualizujte firmware prostřednictvím aplikace PETKIT.

5.3 Odstranění videoklipů

Máte právo odstranit jakékoli video.

① Metoda 1: Odstranění videí na časové ose;

Klikněte na

② Metoda 2: Odstranění videí ve VLOG.

video, které chcete odstranit, přepněte jeho přehrávání na "Full" a klikněte na "..." v pravém horním rohu, čímž video odstraníte.

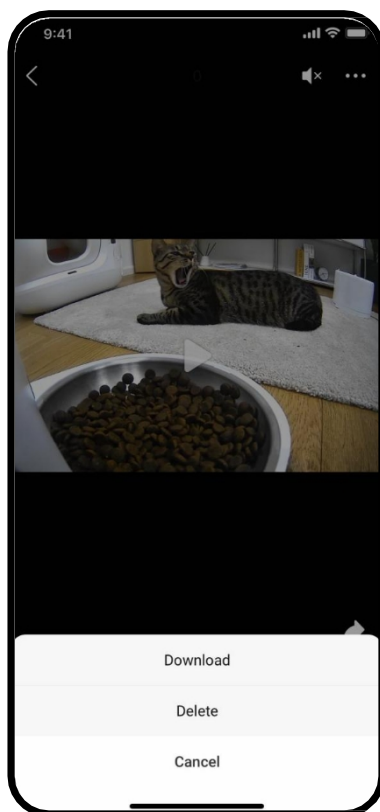
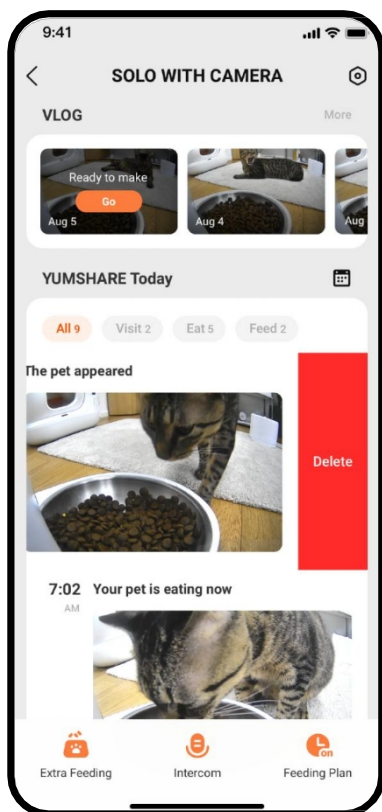

*Poznámka: Pro zajištění co nejlepšího uživatelského komfortu a optimalizace funkcí bude firmware produktu nepravidelně aktualizován. Sledujte prosím aktuální situaci a neprodleně aktualizujte firmware prostřednictvím aplikace PETKIT.

5.4 Ochrana soukromí

① Oprávnění fotoaparátu: Máte právo zapnout nebo vypnout kameru podle potřeby.



Pokud je vypnutá, nepodaří se pořídit žádný videozáznam.

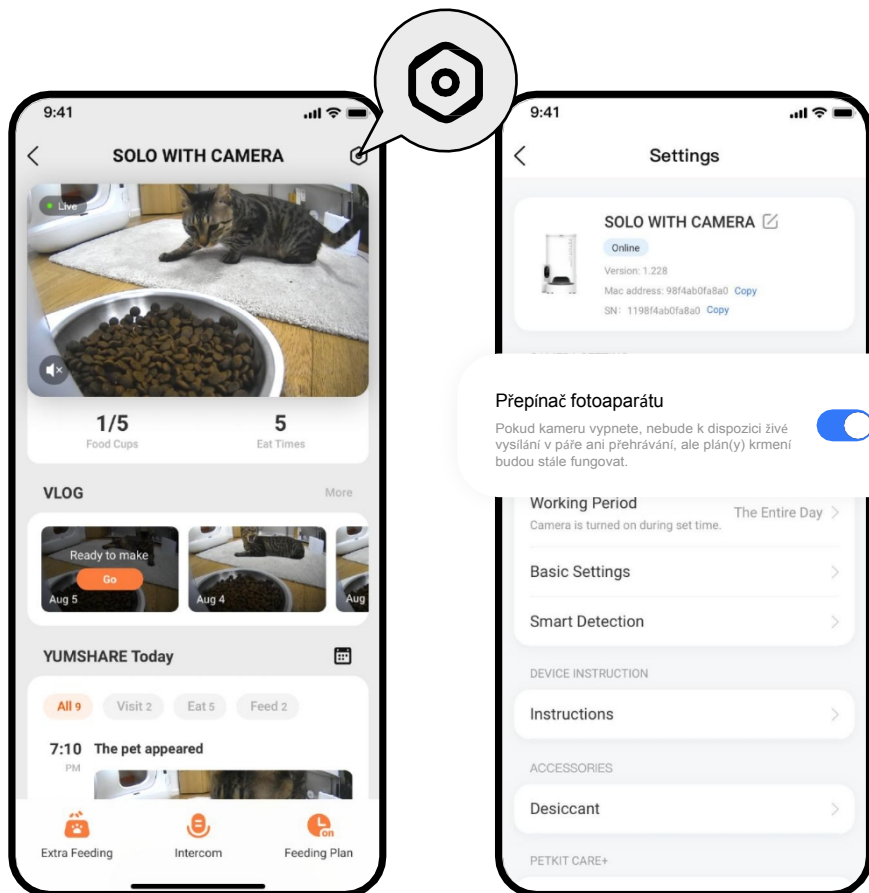

*Poznámka: Pro zajištění co nejlepšího uživatelského komfortu a optimalizace funkcí bude firmware produktu nepravidelně aktualizován. Sledujte prosím aktuální situaci a neprodleně aktualizujte firmware prostřednictvím aplikace PETKIT.

(1) Přizpůsobení časových úseků detekce kamery

Časové intervaly pro zapnutí fotoaparátu si můžete přizpůsobit a po jejich překročení se fotoaparát automaticky vypne.

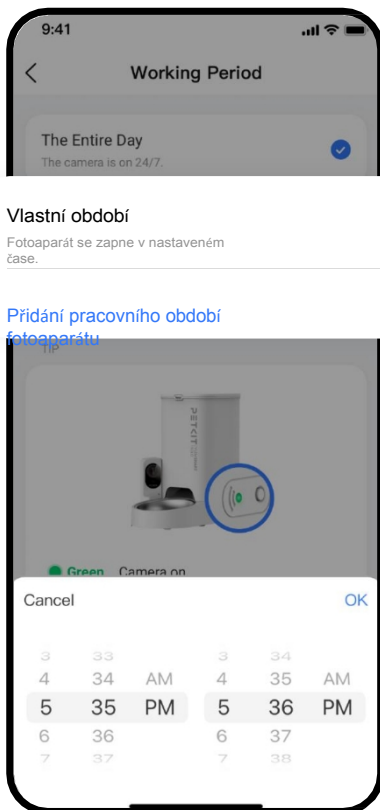
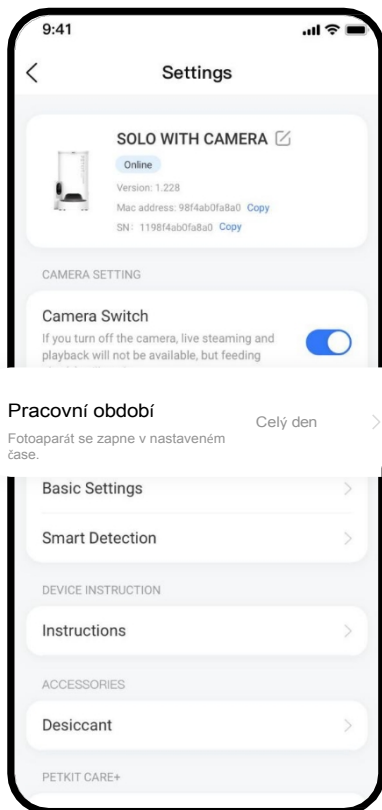

*Poznámka: Pro zajištění co nejlepšího uživatelského komfortu a optimalizace funkcí bude firmware produktu nepravidelně aktualizován. Sledujte prosím aktuální situaci a neprodleně aktualizujte firmware prostřednictvím aplikace PETKIT.

(2) Stav kontrolky

Když je fotoaparát zapnutý, svítí zeleně, když je vypnutý, svítí bíle.

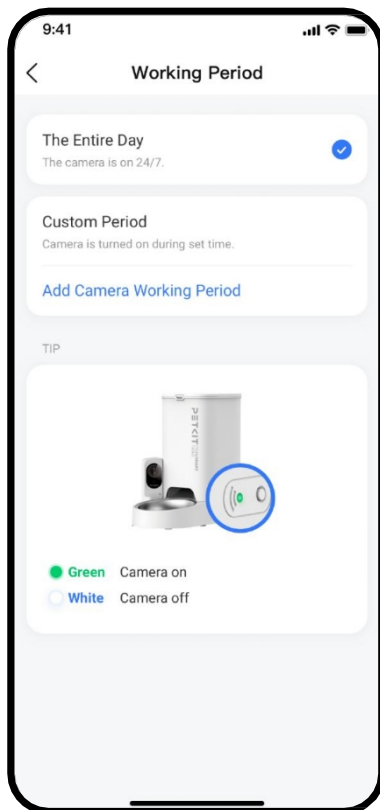

*Poznámka: Pro zajištění co nejlepšího uživatelského komfortu a optimalizace funkcí bude firmware produktu nepravidelně aktualizován. Sledujte prosím aktuální situaci a neprodleně aktualizujte firmware prostřednictvím aplikace PETKIT.

② Oprávnění k mikrofonu

Mikrofon můžete podle potřeby zapnout nebo vypnout.



Pokud je vypnuta, nejsou žádné videozáznamy ozvučeny.

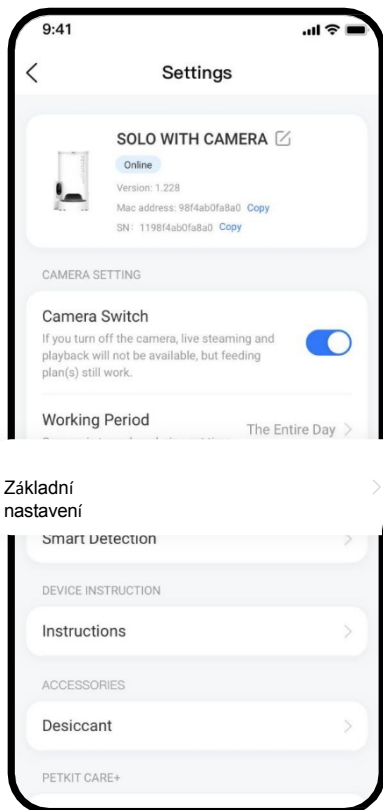

Základní
nastavení

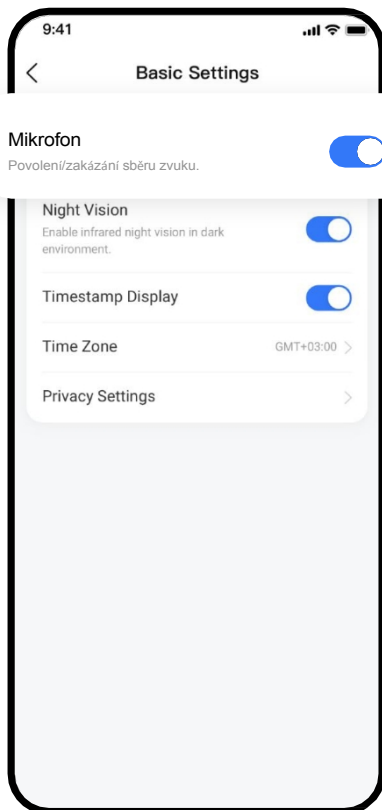

Mikrofon

Povolení/zakázání sběru zvuku.

Night Vision

Enable infrared night vision in dark environment.

Timestamp Display

Time Zone

GMT+03:00 >

Privacy Settings >

*Poznámka: Pro zajištění co nejlepšího uživatelského komfortu a optimalizace funkcí bude firmware produktu nepravidelně aktualizován. Sledujte prosím aktuální situaci a neprodleně aktualizujte firmware prostřednictvím aplikace PETKIT.

③ Ochrana soukromí snímků v reálném čase

Po zapnutí této funkce bude jakýkoli snímek videa v reálném čase rozmazán, aby byla chráněna vaše paměť.

soukromí při vstupu na domovskou stránku zařízení.

Soukromí
snímků v
reálném čase

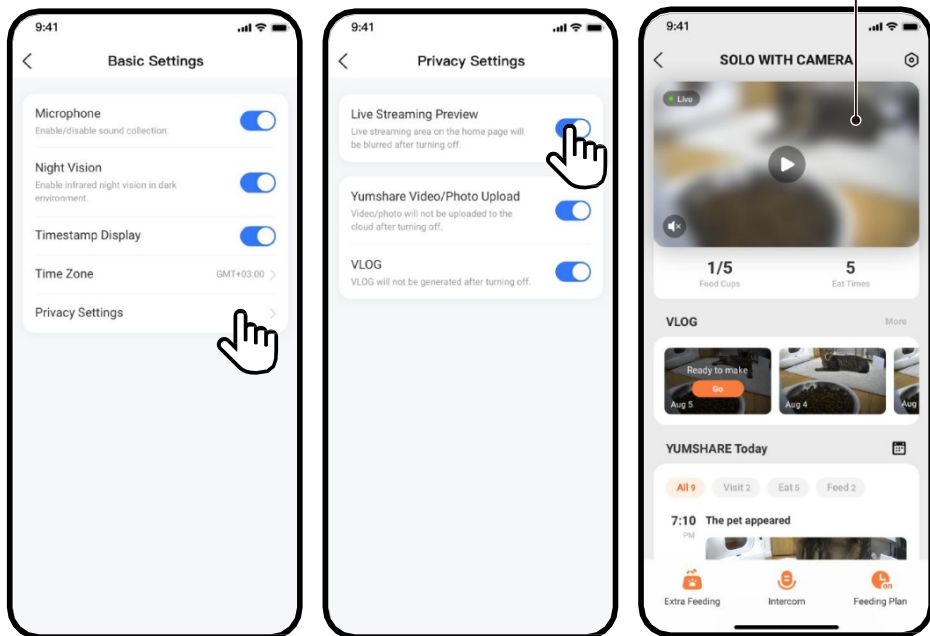

*Poznámka: Pro zajištění co nejlepšího uživatelského komfortu a optimalizace funkcí bude firmware produktu nepravidelně aktualizován. Sledujte prosím aktuální situaci a neprodleně aktualizujte firmware prostřednictvím aplikace PETKIT.

5.5 Další poznámky

① Cyklická videa uložena v cloudu

Obsah přehrávání je založen na časově omezeném cyklickém ukládání a data mimo časový limit je pravidelně vymazáván. Všechna videa lze stáhnout a prohlížet v místních albech telefonu a v albech aplikací. (Např. 7denní video smyčka znamená, že videa nebo obrázky uložené za posledních 7 dní budou zachovány s výjimkou dnešního dne a mezitím bude automaticky vymazán obsah dne předcházejícího posledním 7 dnům).

② PETKIT Care+ Cloud Service

Službu si můžete zakoupit pro každé krmítko s fotoaparátem prostřednictvím aplikace a využívat tak např.

služby jako detekce domácích mazlíčků, přehrávání videa v plném HD rozlišení uloženého v cloudu a HD Moments, které podléhají aktuálnímu popisu. Podporovány jsou vícenásobné nákupy služby. Pracovníci PETKIT vám poskytnou upgrade nebo rozšíření služby podle atributů zakoupené služby. Službu Cloud je možné jednou ročně přenést do jiného zařízení. Upozorňujeme, že služba Cloud je virtuální produkt, takže ji nelze po zakoupení vrátit.



Klikněte pro kontrolu položek smlouvy o poskytování služeb PETKIT Care+ Cloud.

06 ČIŠTĚNÍ A ÚDRŽBA

① Otevřete víko a vyjměte vysoušecí prostředek a poté vyjměte misku na potraviny.

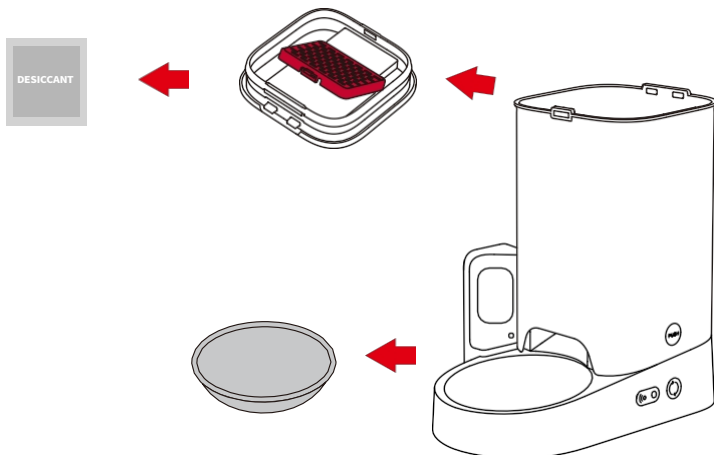

② Pro vyjmutí násypky podržte prostředními prsty tlačítka PUSH na obou stranách hlavní jednotky a současně ji zvedněte.

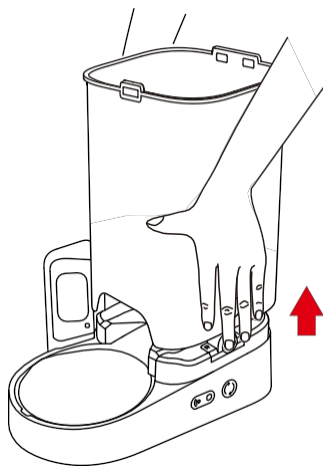

- ③ Vytáhněte lopatky pro výdej potravin v zásobníku.



- ④ Otočením ve směru hodinových ručiček sejměte kryt oběžného kola a vyjměte oběžné kolo.

Dno nádoby

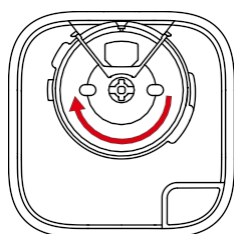

Otáčení ve směru
hodinových ručiček

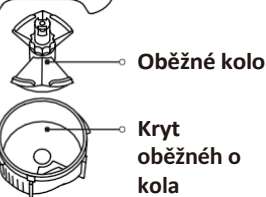
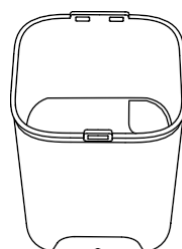

- ⑤ Postupně vyčistěte násypku, lopatky, kryt oběžného kola, oběžné kolo, horní víko a misku na potraviny. Doporučuje se přidat odpovídající množství čistícího prostředku a dobře opláchnout.
- ⑥ Po vyčištění počkejte, až jednotlivé díly zcela vyschnou, a postupně je namontujte zpět. (*Podrobný postup čištění a údržby naleznete v příslušném videu.)



K čištění vnitřku zásobníku používejte houbu nebo měkký hadřík, nepoužívejte čistící nástroje z tvrdých materiálů, abyste nepoškrábali plastové části a neovlivnili normální provoz snímače. Hlavní jednotku nelze ponořit ani namočit do vody, lze ji otřít vlhkým kapesníkem.

07VIDEO PRŮVODCE

7.1 Video o instalaci a použití

Zkopírujte prosím adresu URL videa a otevřete ji v prohlížeči, abyste si video mohli prohlédnout.

<https://youtu.be/TWpWSRLi6fg>

7.2 Video o čištění a údržbě

Zkopírujte prosím adresu URL videa a otevřete ji v prohlížeči, abyste si video mohli prohlédnout.

<https://youtu.be/Rfj6vm6sF40>

08ZÁKLADNÍ SPECIFIKACE

Název produktu	CHYTRÉ KRMÍTKO PRO DOMÁCÍ MAZLÍČKY PETKIT YUMSHARE SOLO S KAMEROU
Kód produktu	P571
Rozměry výrobku	316*186*296mm (12.4*7.3*11.7in)
Kapacita	3L
Jmenovitý příkon	6V === 2A
Jmenovitý výkon	4W
Bezdrátové připojení	Wi-Fi
Rozsah použití	kočky a psi malých plemen

10 VZKAZ NAŠIM VÁŽENÝM ZÁKAZNÍKŮM

- Děkujeme, že jste se rozhodli zakoupit krmítko PETKIT YUMSHARE SOLO WITH CAMERA SMART PET FEEDER.
- Před použitím výrobku si pečlivě přečtěte návod k použití. Nastavením a používáním tohoto výrobku potvrzujete, že jste si již přečetli a přijali níže uvedené bezpečnostní pokyny.
- Neručíme a nepřebíráme odpovědnost za nehody nebo zranění, které vzniknou v důsledku nesprávného používání tohoto výrobku.
- PETKIT si vyhrazuje právo na výklad a revizi.

11 BEZPEČNOSTNÍ PŘÍRUČKA PRO UŽIVATELE

*** Nedodržení níže uvedených bezpečnostních pokynů může mít za následek nesprávnou funkci výrobku nebo jeho poškození.
další nepředvídané nehody.**

- Výrobek nainstalujte a používejte podle pokynů v uživatelské příručce.
- Nepokoušejte se fotoaparát rozebírat násilím.
- Fotoaparát nepoškrábejte ani neleštěte ostrými předměty.
- Pouze pro vnitřní použití. Nevystavujte výrobek delší dobu přímému slunečnímu záření. Neumisťujte jej do blízkosti otevřeného ohně.
- Vezměte prosím na vědomí, že tento výrobek pracuje s bezpečným nízkým napětím, ale domácí zvířata, která žvýkají dráty, mohou přesto představovat riziko úniku elektrického proudu. Doporučujeme přijmout opatření, která tomu zabrání, například zajistit a schovat napájecí kabel při používání výrobku. Pokud zjistíte, že vaši domácí mazlíčci žvýkají kabel, okamžitě jim v tom zabraňte.
- Používejte originální adaptér, jinak může dojít k poškození zařízení nebo k ohrožení bezpečnosti.

- Ujistěte se, že je zařízení umístěno na rovném povrchu. Zařízení nepřevracejte, jinak nemusí správně fungovat.
- Nevhazujte do zásobníku na krmivo všechny položky, které očekáváte, jinak zařízení nebude správně fungovat a může dokonce ohrozit bezpečnost domácího mazlíčka.
- Abyste zabránili převrácení tohoto zařízení, doporučujeme umístit jej do rohu nebo ke zdi.
- Abyste zabránili pádu zařízení a zranění vašeho domácího mazlíčka nebo poškození majetku, neumísťujte toto zařízení na vyvýšená místa.
- Hlavní jednotku výrobku je zakázáno namáčet nebo ponořovat do vody a stroj by se neměl používat ve vlhkém prostředí.
- Pokud chcete zařízení přestat používat, nezapomeňte vyjmout baterii a odpojit napájecí adaptér a před uložením zařízení vyčistěte a vysušte.
- Před přemístěním zařízení odpojte napájecí kabel.
- Děti by měly tento výrobek používat pod dohledem dospělých.
- Opravy by měly být prováděny pod vedením odborníka, aby se předešlo bezpečnostním rizikům.
- Pokud potřebujete jít ven, zkontrolujte, zda je baterie v přihrádce na baterie dostatečně nabitá (toto zařízení může používat pouze alkalické baterie).

Likvidace

Evropská směrnice 2012/19/ES o odpadních elektrických a elektronických zařízeních (OEEZ) vyžaduje, aby se staré elektrické spotřebiče z domácností nevyhazovaly do běžného netříděného komunálního odpadu. Staré spotřebiče se musí sbírat odděleně, aby se optimalizovalo využití a recyklace materiálů, které obsahují, a snížil se dopad na lidské zdraví a životní prostředí. P ř e š k r t n u t ý symbol "popelnice na kolečkách" na výrobku vám připomíná vaši povinnost, že při likvidaci spotřebiče musí být tento sbírán odděleně. Spotřebitelé by se měli obrátit na místní úřad nebo prodejce, aby jim poskytli informace týkající se správné likvidace starého spotřebiče.

Toto zařízení splňuje požadavky části 15 pravidel FCC. Provoz podléhá následujícím dvěma podmínkám:

- (1) Toto zařízení nesmí způsobovat škodlivé rušení a ;
- (2) toto zařízení musí akceptovat veškeré rušení, včetně rušení, které může způsobit nežádoucí účinky. provoz.

Varování

FCC:

Jakékoli změny nebo úpravy, které nejsou výslovně schváleny stranou odpovědnou za shodu, mohou vést ke ztrátě oprávnění uživatele k provozu zařízení.

Poznámka: Toto zařízení bylo testováno a vyhovuje limitům pro digitální zařízení třídy B podle části 15 pravidel FCC. Tyto limity jsou navrženy tak, aby poskytovaly přiměřenou ochranu proti škodlivému rušení v obytné instalaci. Toto zařízení vytváří a může vyzařovat vysokofrekvenční energii, a pokud není instalováno a používáno v souladu s pokyny, může způsobit škodlivé rušení rádiových komunikací. Neexistuje však žádná záruka, že v konkrétní instalaci k rušení nedojde. Pokud toto zařízení způsobuje škodlivé rušení rozhlasového nebo televizního příjmu, což lze zjistit vypnutím a zapnutím zařízení, doporučujeme uživateli, aby se pokusil rušení odstranit jedním nebo více z následujících opatření:

- Přesměrování nebo přemístění přijímací antény.
- Zvětšete vzdálenost mezi zařízením a přijímačem.

- Zapojte zařízení do zásuvky v jiném obvodu, než ke kterému je připojen přijímač.
- Poradte se s prodejcem nebo zkušeným radiotelevizním technikem.

Zařízení bylo vyhodnoceno jako vyhovující obecným požadavkům na vystavení rádiovým vlnám.

Toto zařízení splňuje limity FCC pro vystavení záření stanovené pro nekontrolované prostředí. Toto zařízení by mělo být instalováno a provozováno v minimální vzdálenosti 20 cm mezi zářičem a vaším tělem.

Upozornění IC

Tento přístroj splňuje normu (normy) RSS, na kterou se nevztahuje licence Industry Canada. Provoz podléhá následujícím dvěma podmínkám:

- (1) Toto zařízení nesmí způsobovat rušení a
- (2) Toto zařízení musí být odolné proti jakémukoli rušení, včetně rušení, které může způsobit nežádoucí provoz zařízení.

Přístroj byl schválen pro použití v zemích EU, a proto je opatřen **označením CE**. Veškerá potřebná dokumentace je k dispozici na webových stránkách: www.elektricke-objky.sk .

Změny technických parametrů, vlastností a tiskové chyby vyhrazeny.

Servisní středisko a distribuce

Reedog, sro

Sedmidomky 459/8

101 00 Praha 10

Telefon: +421 322 601 057

E-mail: info@elektricke-objky.sk