

PETKIT™

UŽIVATELSKÁ

PŘÍRUČKA

PETKIT YUMSHARE DUAL-HOPPER S KAMEROU
CHYTRÉ KRMÍTKO PRO DOMÁCI MAZLIČKY

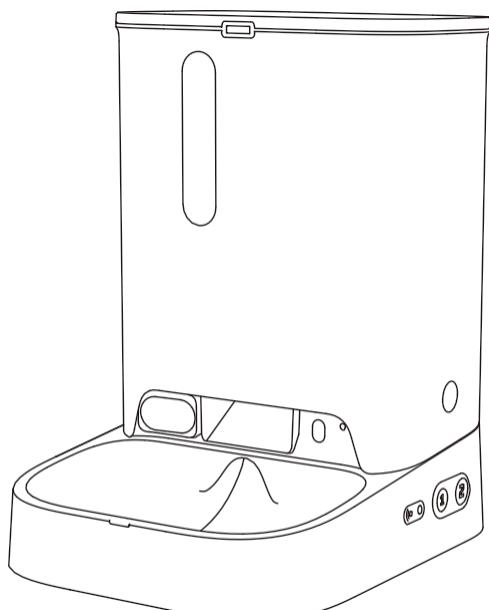

Před použitím výrobku si pečlivě přečtěte n
ávod k použití a řádně jej uschovejte.
V1.0-2023.08

OBSAH

SEZNAM VÝROBKŮ	3
POPIS PRODUKTU	4
INSTALACE PRODUKTU	6
JAK POUŽÍVAT	8
POPIS FUNKCÍ APLIKACE	13
ČIŠTĚNÍ A ÚDRŽBA	26
VIDEO PRŮVODCE	27
ZÁKLADNÍ SPECIFIKACE	28
VZKAZ NAŠIM VÁŽENÝM ZÁKAZNÍKŮM	29
BEZPEČNOSTNÍ PŘÍRUČKA PRO UŽIVATELE	29

01 SEZNAM PRODUKTŮ

* Před instalací a použitím se ujistěte, že je následující příslušenství kompletní.

(**Baterie nebo šroubovák nejsou součástí dodávky a je třeba je zakoupit zvlášť**).

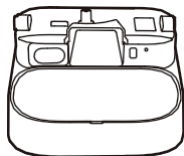

Hlavní jednotka

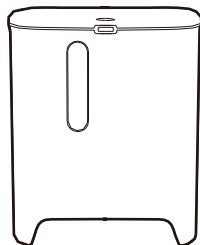

Zásobník

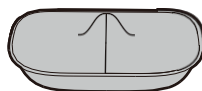

Miska na potraviny z nerezové oceli

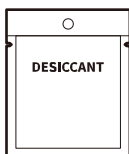

Vysoušedlo

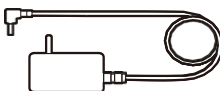

Adaptér



Uživatelská příručka

02 POPIS PRODUKTU

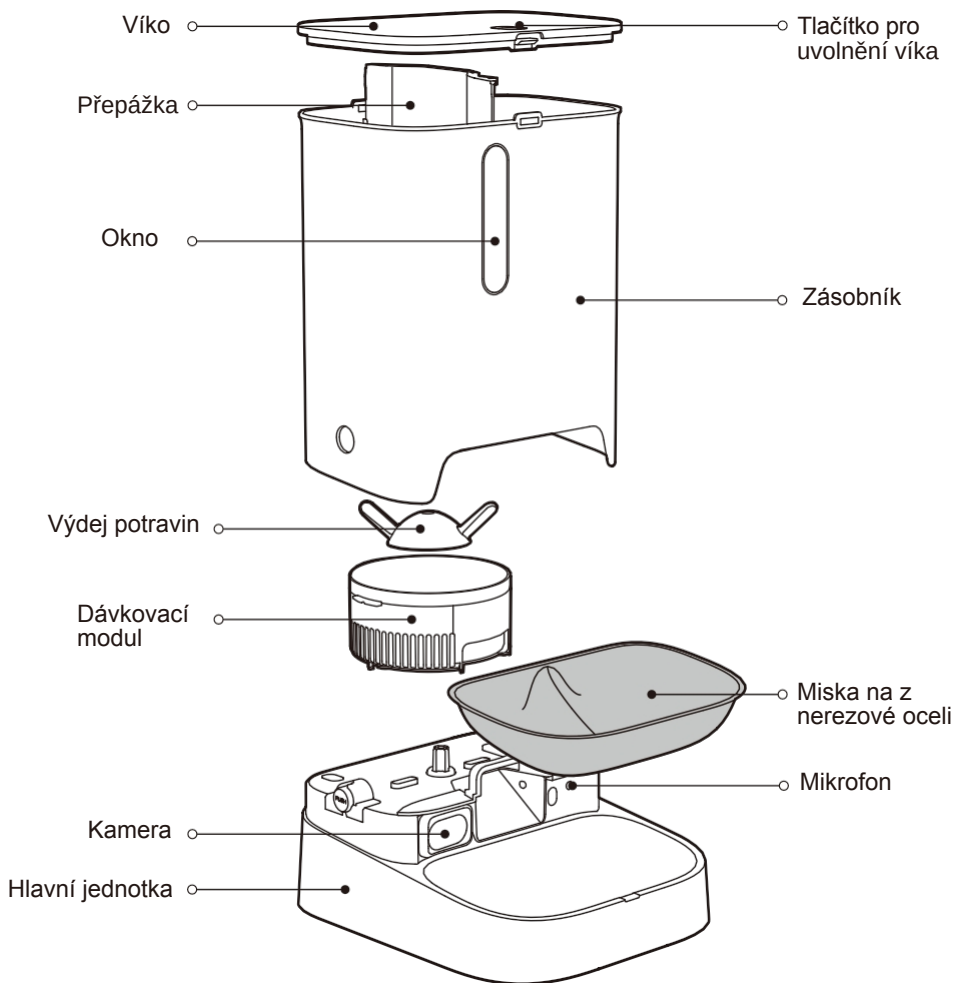

Upozornění: v zájmu lepšího uživatelského komfortu budeme pravidelně provádět vylepšení produktu. Obrázky produktů jsou zobrazeny pouze pro ilustraci. Skutečný výrobek se může od obrázku na krabici lišit. V případě jakýchkoli nesrovnalostí se prosím podívejte na skutečný výrobek.

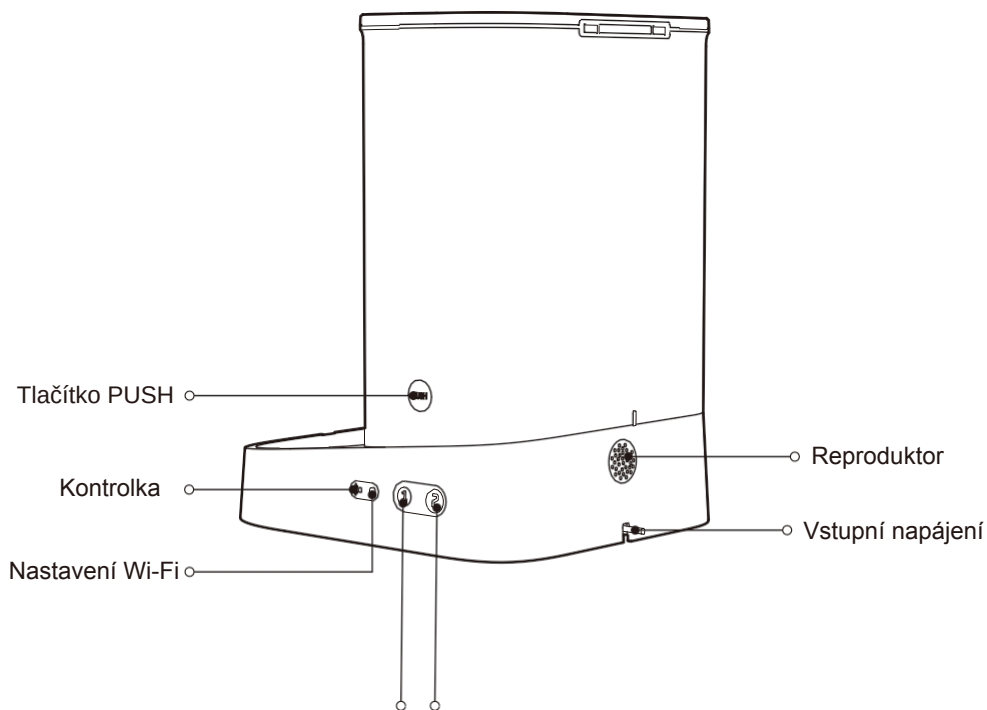

Násypka 01
Tlačítko pro
podávání

Násypka 02
Tlačítko pro
podávání

03 INSTALACE PRODUKTU

3.1 Instalace hlavní jednotky

- ① Umístěte hlavní jednotku na rovnou zem nebo na stůl.
- ② Zvedněte násypku, zarovnejte zářezy na obou stranách s tlačítkem PUSH na hlavním panelu.
a umístěte ji svisle dolů.
- ③ Stiskněte a podržte tlačítka PUSH, dokud se zcela nezasunou do zářezů.
- ④ Umístěte nerezovou misku na potraviny do držáku misky na potraviny.

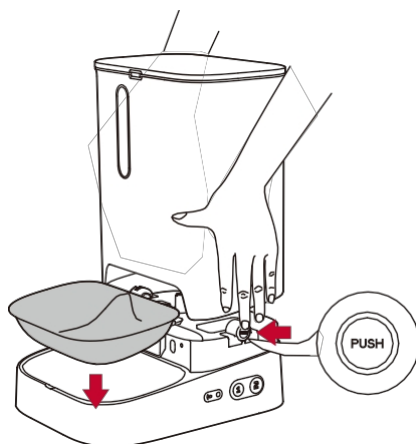

3.2 Připojení zdroje napájení

Vyjměte kabel napájecího adaptéru a připojte jej ke vstupu napájení na zadní straně.

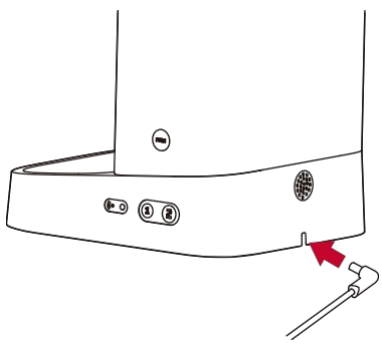

3.3 Instalace záložních baterií

- ① Vyjměte šroub a sejměte kryt baterie.
- ② Vezměte čtyři baterie typu D a vložte je do přihrádky na baterie. (Dávejte pozor na orientaci kladného a záporného konce)
- ③ Nasadte zpět kryt baterie a utáhněte šroub. Instalaci baterií si zvolte podle aktuálních osobních potřeb. (Baterie je třeba zakoupit zvlášť a lze použít pouze alkalické baterie)

*** Poznámka: Pokud je baterie vybitá, vyměňte ji včas. Než ponecháte zařízení delší dobu bez dozoru, zkontrolujte a vyměňte baterie.**

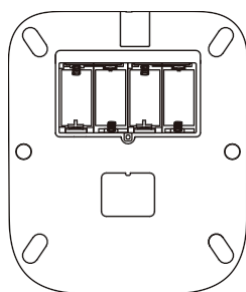

Spodní část hlavní

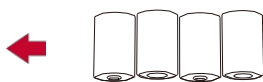

Alkalické baterie D *4

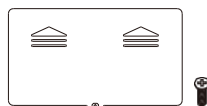

Kryt baterie

3.4 Instalace vysoušedla

- ① Stiskněte a podržte tlačítko pro uvolnění víka vpravo a zvednutím nahoru víko sejměte.

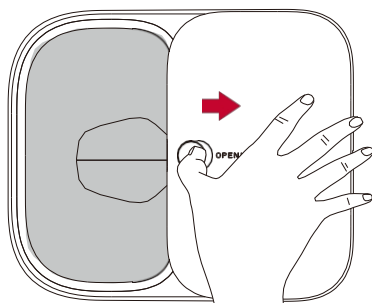

- ② Otevřete přihrádku na vysoušecí prostředek, vezměte balíček s vysoušecím prostředkem a položte jej na zem. rovnoměrně v přihrádce, poté vysoušeč zavřete.

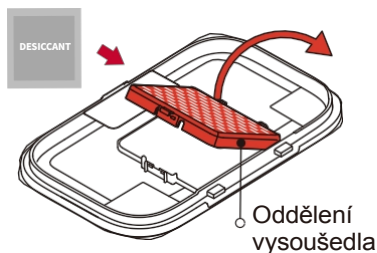

Oddělení vysoušedla

Vnitřek víka

04 JAK POUŽÍVAT

4.1 Přidání krmiva pro domácí zvířata

① Přidejte krmivo pro domácí zvířata. (Nepřekračujte řádek MAX) Do násypky 01 a násypky 02 lze umístit dvě různá krmiva pro domácí zvířata podle vašich potřeb.

*** Poznámka: Pokud uvnitř zůstaly potraviny, přepážku nevytahujte.**

*** Doporučená velikost granulí suchého krmiva ≤12 mm (0,47 palce)**

*** Doporučená velikost granulí lyofilizovaného krmiva ≤9 mm (0,35 palce)**

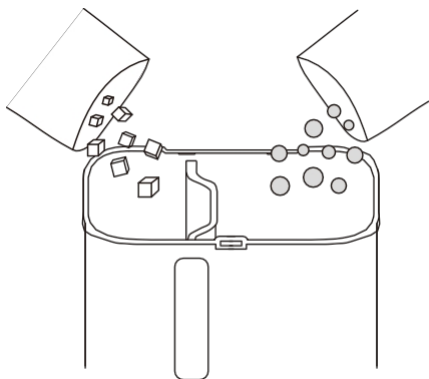

② Zakryjte víko: Zadní stranu víka zasuňte do dvou otvorů nad násypkou.

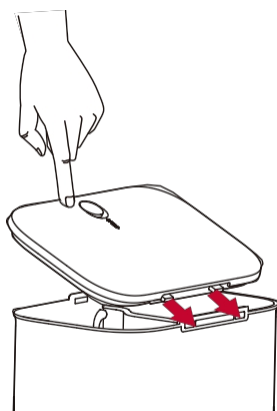

4.2 Kontrolka

Kontrolku lze zapnout/vypnout v aplikaci. V režimu baterie kontrolka nesvítí.

Kontrolka	Stav
Bílé světlo pomalu bliká	Zařízení není připojeno k síti Wi-Fi
Bílé světlo rychle bliká	Zařízení se připojuje k síti Wi-Fi
Bílé světlo svítí neustále	Zařízení je připojeno k síti Wi-Fi (fotoaparát nefunguje)
Zelené světlo svítí neustále	Zařízení je připojeno k síti Wi-Fi (kamera funguje)

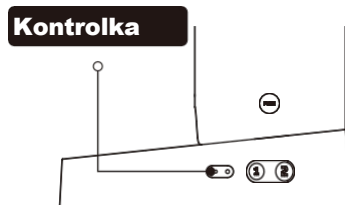

4.3 Ruční krmení

Vyberte tlačítko zásobníku 01 nebo 02. Stisknutím tlačítka spustíte dávkování;
Uvolněním tlačítka ukončíte výdej.

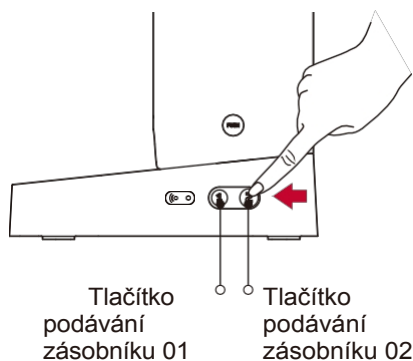

4.4 Vazba a aktivace aplikace

① Stáhněte si a nainstalujte aplikaci PETKIT:

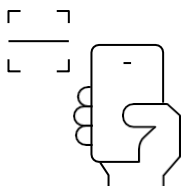

Stáhněte si aplikaci PETKIT v obchodě App Store nebo Android Stores

② Přidat zařízení

Otevřete aplikaci PETKIT a vstupte na její domovskou stránku; v pravém horním rohu klikněte na "+".

vybrat a přidat "PETKIT YUMSHARE DUAL-HOPPER WITH CAMERA".



* Poznámka: Pro zajištění co nejlepšího uživatelského komfortu a optimalizace funkcí bude firmware produktu nepravidelně aktualizován. Sledujte prosím aktuální situaci a neprodleně aktualizujte firmware prostřednictvím aplikace PETKIT.

③ Zahájení připojení

Ve stavu spuštění dlouze stiskněte tlačítko nastavení Wi-Fi na 5 sekund, dokud se nerozsvítí indikátor.

kontrolka na zařízení rychle bliká; kliknutím na tlačítko Další nakonfigurujte Wi-Fi a aplikace se začne připojovat k zařízení. Počkejte, dokud aplikace nezobrazí, že se konfigurace podařila.

*** Tento produkt podporuje 2,4GHz Wi-Fi, ale ne 5GHz. Při připojování zařízení k internetu se ujistěte, že jste zapnuli pásmo 2,4.**

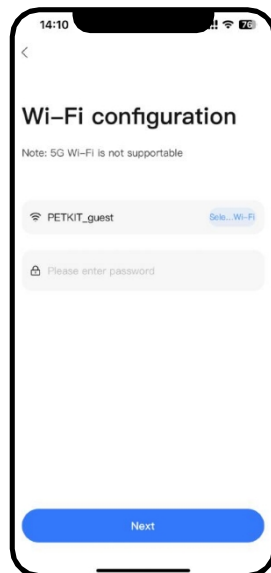
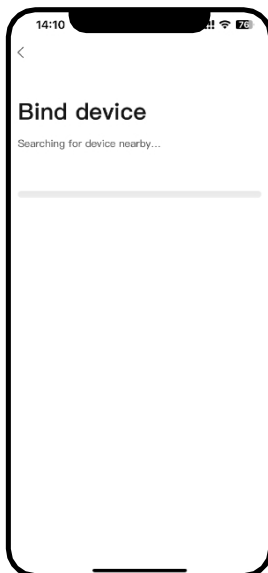

* Poznámka: Pro zajištění co nejlepšího uživatelského komfortu a optimalizace funkcí bude firmware produktu nepravidelně aktualizován. Sledujte prosím aktuální situaci a neprodleně aktualizujte firmware prostřednictvím aplikace PETKIT.

④ Přečtěte si pokyny k používání

Po prvním úspěšném připojení zařízení k aplikaci PETKIT se ujistěte.

pet bezpečnost a správné používání výrobku, pečlivě si přečtěte návod k použití a používejte výrobek v souladu s pokyny.

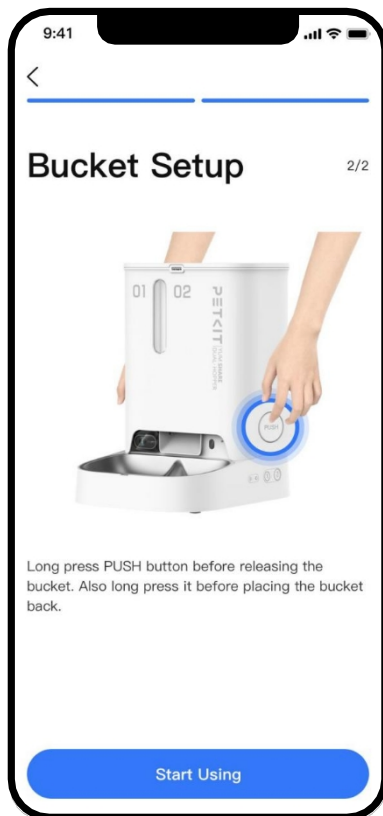

* Poznámka: Pro zajištění co nejlepšího uživatelského komfortu a optimalizace funkcí bude firmware produktu nepravidelně aktualizován. Sledujte prosím aktuální situaci a neprodleně aktualizujte firmware prostřednictvím aplikace PETKIT.

05 POPIS FUNKCÍ APLIKACE

5.1 Domovská stránka zařízení

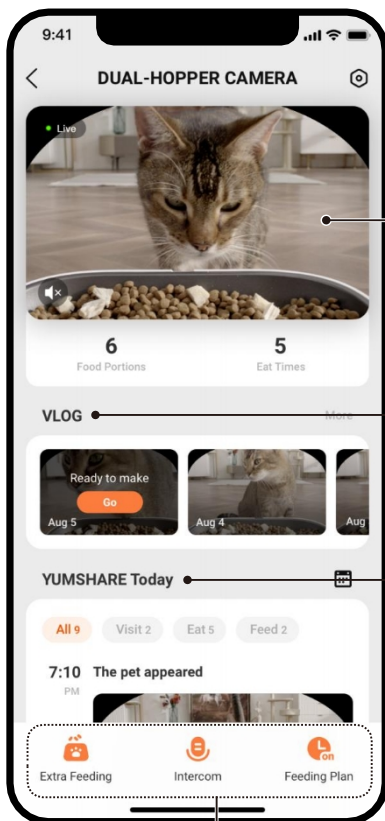

① **Video v reálném čase:**
Zobrazte si stav svého zvířete v reálném čase.

② **VLOG :**
Klikněte na tlačítko " Go " a systém se automaticky generovat vlogy vašeho domácího mazlíčka. V této sekci se zobrazují videa až za posledních 7 dní.

③ **YUMSHARE dnes (časová osa) :**
Pořízené klipy jsou kategorizovány jako návštěva, jíst a žít se algoritmem umělé inteligence. Kliknutím na některou z nich získáte další podrobnosti.

*** Při použití PETKITu lze zobrazit pouze obrázky. Služba Care+ Cloud není předplacena. Prosím, napište na .**

Předplaťte si službu, pokud chcete využívat funkce jako přehrávání celých klipů, momentek a zrychlené přehrávání. Konkrétní pravidla naleznete ve Smlouvě o poskytování služby PETKIT Care+.

④ **Funkční tlačítka**

* Poznámka: Pro zajištění co nejlepšího uživatelského komfortu a optimalizace funkcí bude firmware produktu nepravidelně aktualizován. Sledujte prosím aktuální situaci a neprodleně aktualizujte firmware prostřednictvím aplikace PETKIT.

④ Popis funkčních tlačítek



Dodatečné krmení

Kliknutím na něj můžete okamžitě vydávat krmivo pro své domácí mazlíčky. (Dálkové ovládání je podporováno.)

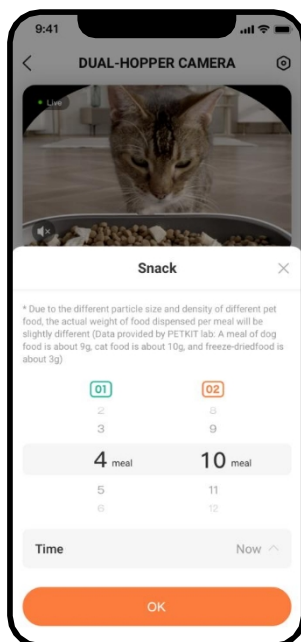

Interkom

Dlouze stisknete "Intercom" a podavač bude současně vysílat to, co jste řekli, abyste mohli vést dialogy se svými domácími mazlíčky v reálném čase.



Váš hlas je slyšet pouze při přehrávání videa. (Nejprve je třeba zapnout mikrofon prostřednictvím aplikace.)

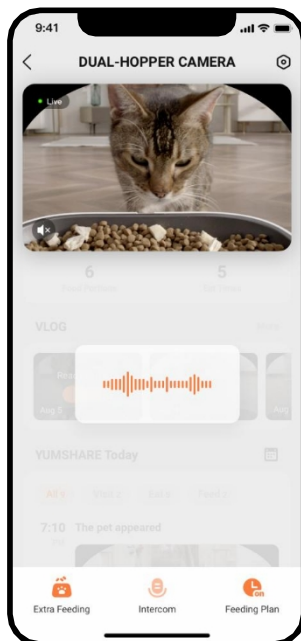

* Poznámka: Pro zajištění co nejlepšího uživatelského komfortu a optimalizace funkcí bude firmware produktu nepravidelně aktualizován. Sledujte prosím aktuální situaci a neprodleně aktualizujte firmware prostřednictvím aplikace PETKIT.



Plány krmení

Nastavte čas krmení a porce, abyste měli jistotu, že vaše zvíře dostane krmení včas.

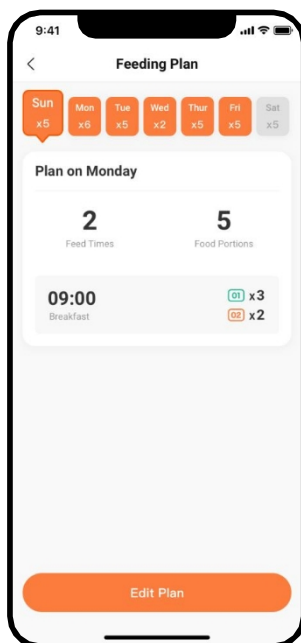

* Poznámka: Pro zajištění co nejlepšího uživatelského komfortu a optimalizace funkcí bude firmware produktu nepravidelně aktualizován. Sledujte prosím aktuální situaci a neprodleně aktualizujte firmware prostřednictvím aplikace PETKIT.

5.2 Přeřát videa

Po přihlášení ke službě PETKIT Care+ Cloud klikněte na časovou osu na stránce domovské stránky zařízení pro přehrávání celých klipů, zvýraznění pomocí možnosti zrychlení.

① Přehrávání zvýraznění

Zrychlená 4sekundová videa si můžete prohlédnout kliknutím na ně na časové ose.

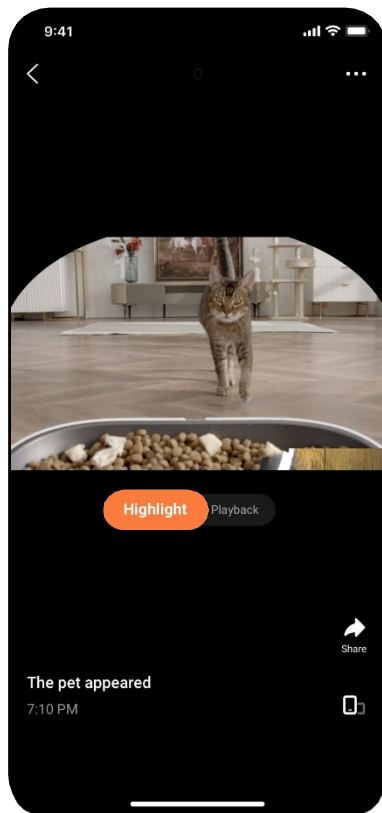
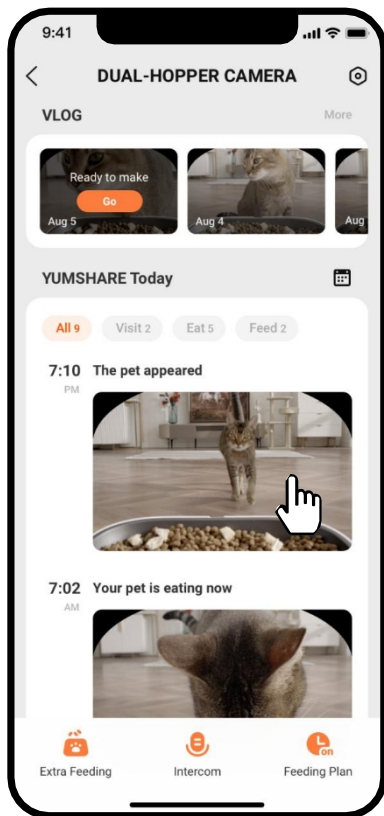

* Poznámka: Pro zajištění co nejlepšího uživatelského komfortu a optimalizace funkcí bude firmware produktu nepravidelně aktualizován. Sledujte prosím aktuální situaci a neprodleně aktualizujte firmware prostřednictvím aplikace PETKIT.

② Přehrávání celých klipů

Chcete-li sledovat kompletní videoklipy, přepněte značku na "Přehrávání".

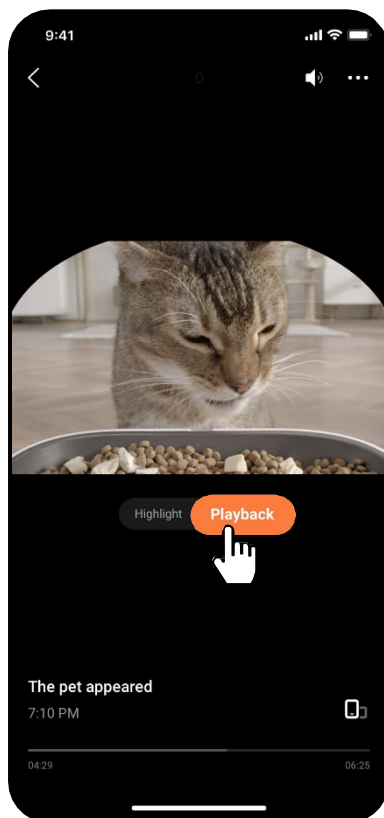

* Poznámka: Pro zajištění co nejlepšího uživatelského komfortu a optimalizace funkcí bude firmware produktu nepravidelně aktualizován. Sledujte prosím aktuální situaci a neprodleně aktualizujte firmware prostřednictvím aplikace PETKIT.

③ Zrychlení přehrávání

Při přehrávání celých videoklipů klikněte na tlačítko "•••" v pravém horním rohu a zvolte rychlost.

nebo dlouhým stisknutím středu rámečku videa přímo přepněte na přehrávání 2x.

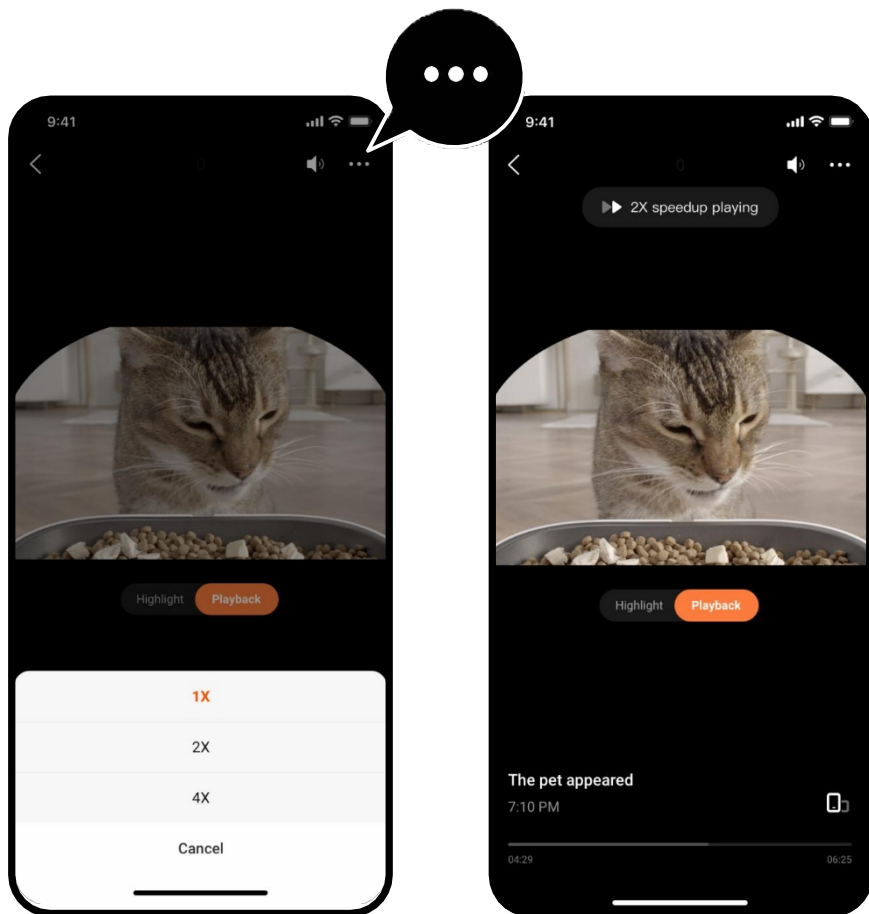

* Poznámka: Pro zajištění co nejlepšího uživatelského komfortu a optimalizace funkcí bude firmware produktu nepravidelně aktualizován. Sledujte prosím aktuální situaci a neprodleně aktualizujte firmware prostřednictvím aplikace PETKIT.

5.3 Odstranění videoklipů

Máte právo odstranit jakékoli video.

① Metoda 1:

Odstranění videí na časové ose;

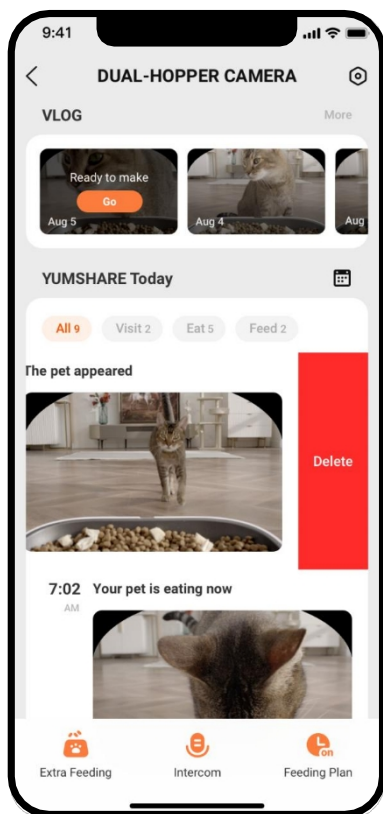

② Metoda 2:

Odstranění videí ve VLOGu. Klikněte na tlačítko video, které chcete odstranit, otočte jeho značku přehrávání na "Full" a kliknutím na "•••" v pravém horním rohu video odstraňte.

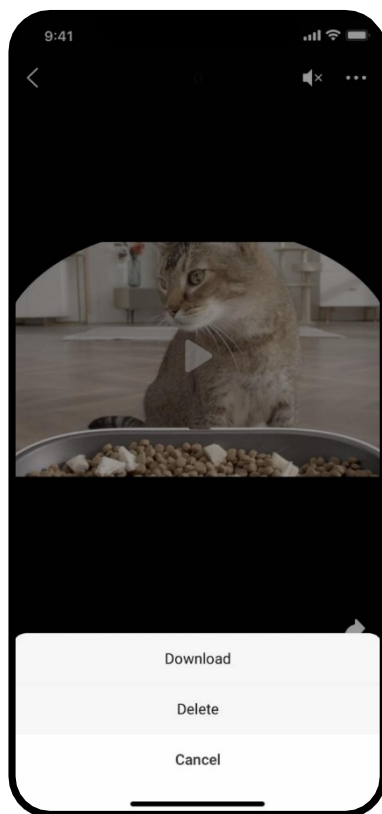

* Poznámka: Pro zajištění co nejlepšího uživatelského komfortu a optimalizace funkcí bude firmware produktu nepravidelně aktualizován. Sledujte prosím aktuální situaci a neprodleně aktualizujte firmware prostřednictvím aplikace PETKIT.

5.4 Ochrana soukromí

① Oprávnění fotoaparátu

Jste oprávněni zapnout nebo vypnout fotoaparát podle potřeby.

! Pokud je vypnutá, nepodaří se pořídit žádný videozáznam.

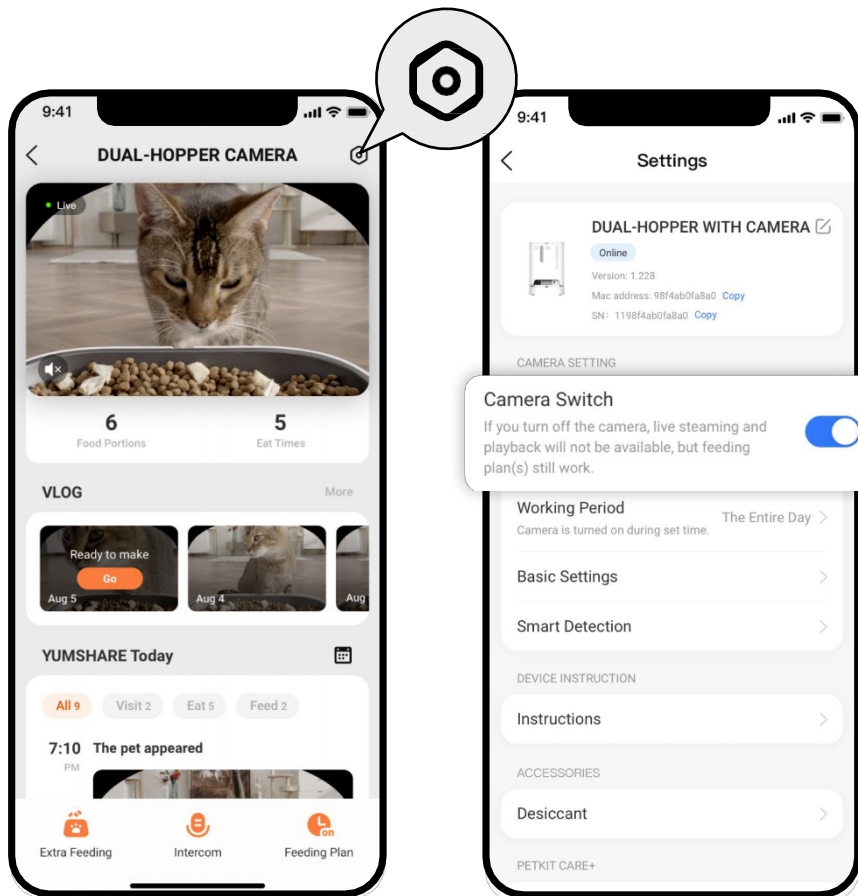

* Poznámka: Pro zajištění co nejlepšího uživatelského komfortu a optimalizace funkcí bude firmware produktu nepravidelně aktualizován. Sledujte prosím aktuální situaci a neprodleně aktualizujte firmware prostřednictvím aplikace PETKIT.

ⓘ Přizpůsobení časových úseků detekce kamery

Časové intervaly pro zapnutí fotoaparátu si můžete přizpůsobit a po jejich překročení se fotoaparát automaticky vypne.

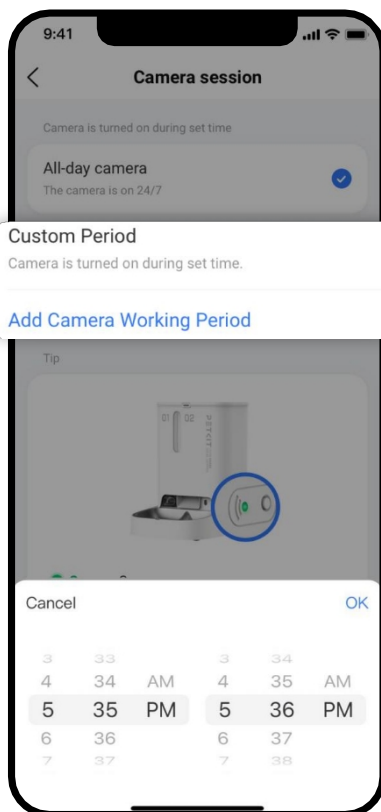
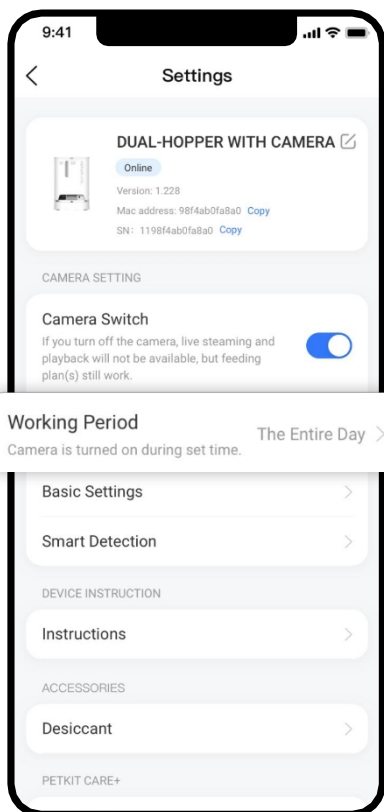

* Poznámka: Pro zajištění co nejlepšího uživatelského komfortu a optimalizace funkcí bude firmware produktu nepravidelně aktualizován. Sledujte prosím aktuální situaci a neprodleně aktualizujte firmware prostřednictvím aplikace PETKIT.

🔍 Stav kontrolky

Když je fotoaparát zapnutý, svítí zeleně, když je vypnutý, svítí bíle.

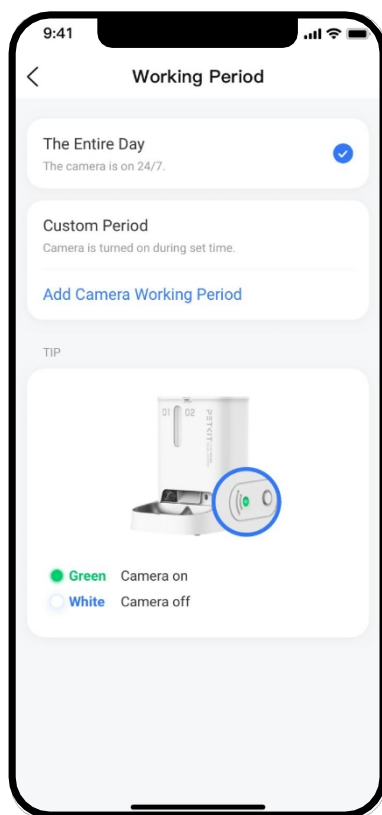

* Poznámka: Pro zajištění co nejlepšího uživatelského komfortu a optimalizace funkcí bude firmware produktu nepravidelně aktualizován. Sledujte prosím aktuální situaci a neprodleně aktualizujte firmware prostřednictvím aplikace PETKIT.

② Oprávnění k mikrofonu

Mikrofon můžete podle potřeby zapnout nebo vypnout.

! Pokud je vypnuta, nejsou žádné videozáznamy ozvučeny.

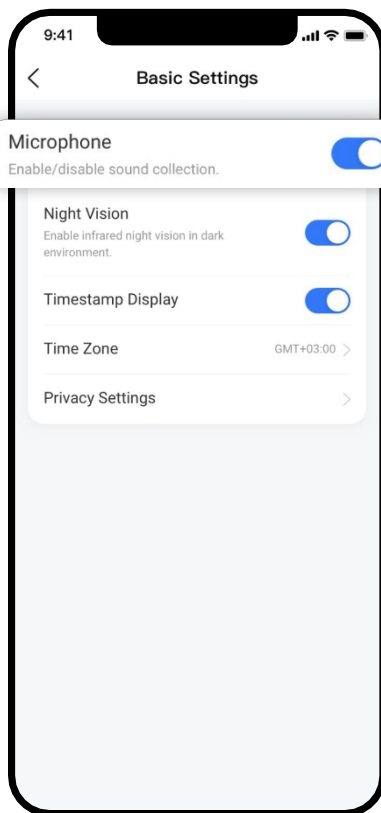
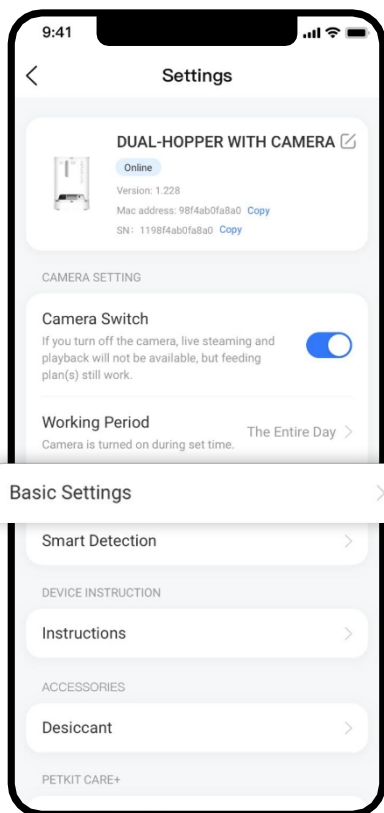

* Poznámka: Pro zajištění co nejlepšího uživatelského komfortu a optimalizace funkcí bude firmware produktu nepravidelně aktualizován. Sledujte prosím aktuální situaci a neprodleně aktualizujte firmware prostřednictvím aplikace PETKIT.

③ Ochrana soukromí snímků v reálném čase

Po zapnutí této funkce budou všechny snímky videa v reálném čase rozmazány, aby bylo chráněno vaše soukromí při vstupu na domovskou stránku zařízení.

Rámeček videa v reálném čase

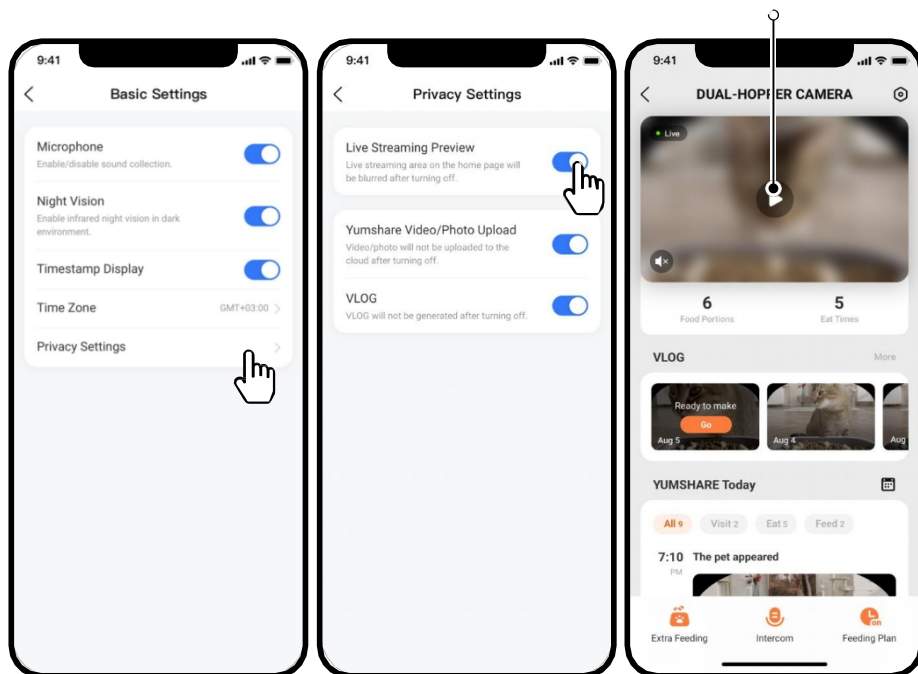

* Poznámka: Pro zajištění co nejlepšího uživatelského komfortu a optimalizace funkcí bude firmware produktu nepravidelně aktualizován. Sledujte prosím aktuální situaci a neprodleně aktualizujte firmware prostřednictvím aplikace PETKIT.

5.5 Další poznámky

① Cyklická videa uložená v cloudu

Obsah přehrávání je založen na časově omezeném cyklickém ukládání a data mimo časový limit se pravidelně ruší. Všechna videa lze stáhnout a prohlížet v místních albech telefonu a v albech aplikací. (Např. 7denní video smyčka znamená, že videa nebo obrázky uložené za posledních 7 dní budou zachovány s výjimkou dnešního dne a mezitím bude automaticky vymazán obsah dne předcházejícího posledním 7 dnům).

② PETKIT Care+ Cloud Service

Službu si můžete zakoupit pro každé krmítko s kamerou prostřednictvím aplikace a využívat ji.

jako je detekce domácích mazlíčků, přehrávání videa v plném HD rozlišení uloženého v cloudu a HD Moments, které podléhají aktuálnímu popisu.

Podporovány jsou vícenásobné nákupy služby. Pracovníci PETKIT vám poskytnou upgrade nebo rozšíření služby podle atributů služby, kterou jste si zakoupili. Službu Cloud je možné jednou ročně přenést do jiného zařízení.

Upozorňujeme, že služba Cloud je virtuální produkt, takže ji nelze po zakoupení vrátit.



Klikněte pro kontrolu položek smlouvy o poskytování služeb PETKIT Care+ Cloud.

06 ČIŠTĚNÍ A ÚDRŽBA

① Otevřete víko a vyjměte vysoušedlo, vytáhněte přepážku svisle nahoru, a poté vyjměte misku na jídlo.

② Prostředními prsty přidrže tlačítka PUSH na obou stranách hlavní jednotky, a současně jej zvedněte, abyste vyndali násypku.

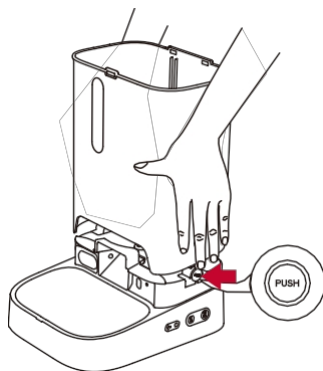
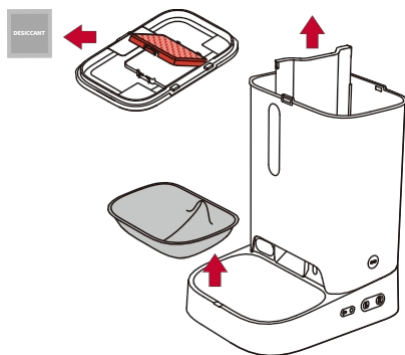

③ Vytáhněte lopatky pro výdej potravin v zásobníku.

Otočením ve směru hodinových ručiček sejměte kryt oběžného kola a vyjměte oběžné kolo.



Dávkovací lopatky na potraviny

Otáčení ve směru hodinových ručiček

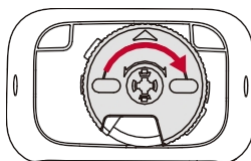

Spodní část

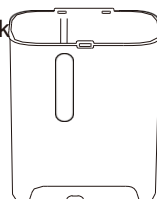

Oběžné kolo

Kryt oběžného kola

④ Vyčistěte násypku, lopatky, kryt oběžného kola, oběžné kolo, horní víko a...

mísy na jídlo se doporučuje přidat přiměřené množství mycího prostředku a dobře vypláchnout.

⑤ Po vyčištění počkejte, až jednotlivé díly zcela vyschnou, a postupně je namontujte zpět.

(* Podrobný postup čištění a údržby naleznete v příslušném videu.)

K čištění vnitřku zásobníku používejte houbu nebo měkký hadřík,



nepoužívejte čisticí nástroje z tvrdých materiálů, abyste nepoškrábali plastové části a neovlivnili normální provoz snímače. Hlavní jednotku nelze ponořit ani namočit do vody, lze ji otřít vlhkým kapesníkem.

07 VIDEO PRŮVODCE

7.1 Video o instalaci a použití

Zkopírujte prosím adresu URL videa a otevřete ji v prohlížeči, abyste si video mohli prohlédnout.

<https://youtu.be/yYALvk-wNhY>

7.2 Video o čištění a údržbě

Zkopírujte prosím adresu URL videa a otevřete ji v prohlížeči, abyste si video mohli prohlédnout.

<https://youtu.be/gyh2mUKjgIY>

08ZÁKLADNÍ SPECIFIKACE

Název produktu	CHYTRÉ KRMÍTKO PRO DOMÁCÍ MAZLÍČKY PETKIT YUMSHARE DUAL-HOPPER S KAMEROU
Model výrobku	P591
Materiál výrobku	ABS, nerezová ocel 304
Rozměry výrobku	362 * 293 * 247,5 mm (14,2 * 11,5 * 9,7 palce)
Kapacita	5L (01 zásobník 2L, 02 zásobník 3L)
Hmotnost výrobku	asi 2,5 kg (5,5 lb)
Jmenovitý příkon	6V --- 2A
Jmenovitý výkon	4W
Bezdrátové připojení	Wi-Fi
Rozsah použití	kočky a psi malých plemen

Likvidace

Evropská směrnice 2012/19/ES o odpadních elektrických a elektronických zařízeních (OEEZ) vyžaduje, aby se staré domácí elektrospotřebiče nevyhazovaly do běžného netříděného komunálního odpadu. Staré spotřebiče se musí sbírat odděleně, aby se optimalizovalo využití a recyklace materiálů, které obsahují, a snížil se dopad na lidské zdraví a životní prostředí. Přeškrtnutý symbol "popelnice na kolečkách" na výrobku vám připomíná vaši povinnost, že při likvidaci spotřebiče musí být tento sbírán odděleně. Spotřebitelé by se měli obrátit na místní úřad nebo prodejce, aby jim poskytli informace týkající se správné likvidace starého spotřebiče.

10 VZKAZ NAŠIM VÁŽENÝM ZÁKAZNÍKŮM

- Děkujeme, že jste se rozhodli zakoupit krmítko PETKIT YUMSHARE DUAL-HOPPER WITH CAMERA SMART PET FEEDER.
- Před použitím výrobku si pečlivě přečtěte návod k použití. Nastavením a používáním tohoto výrobku, potvrzujete, že jste si již přečetli a přijali bezpečnostní pokyny. pokyny uvedené níže.
- Neručíme a nepřebíráme odpovědnost za nehody nebo zranění, které vzniknou v důsledku nesprávného používání tohoto výrobku.
- PETKIT si vyhrazuje právo na výklad a revizi.

11 BEZPEČNOSTNÍ PŘÍRUČKA PRO UŽIVATELE

*** Nedodržení níže uvedených bezpečnostních pokynů může mít za následek nesprávnou funkci výrobku nebo jiné nepředvídatelné nehody.**

- Výrobek nainstalujte a používejte podle pokynů v návodu k použití.
- Domácím zvířatům mladším tří měsíců se používání tohoto přípravku nedoporučuje.
- Fotoaparát nepoškrábejte ani neleštěte ostrými předměty.
- Pouze pro vnitřní použití. Nevystavujte výrobek delší dobu přímému slunečnímu záření. Neumisťujte jej do blízkosti otevřeného ohně.
- Zařízení používá nízké napětí. Domácí mazlíčci však mohou způsobit únik elektrického proudu, pokud rozkousou napájecí kabel. Prosíme, abyste své domácí mazlíčky vedli ke správnému používání výrobku.
- Používejte originální adaptér, jinak může dojít k poškození zařízení nebo k ohrožení bezpečnosti. Ujistěte se, že je zařízení umístěno na rovném povrchu. Zařízení nepřevracejte, jinak nemusí správně fungovat.
- Nevhazujte do zásobníku na krmivo všechny položky, které očekáváte, jinak zařízení nebude správně fungovat a může dokonce ohrozit bezpečnost domácího mazlíčka.
- Abyste zabránili převrácení tohoto zařízení, doporučujeme umístit jej do rohu nebo ke zdi.
- Abyste zabránili pádu zařízení a zranění vašeho domácího mazlíčka nebo poškození majetku, neumisťujte toto zařízení na vyvýšená místa.
- Hlavní jednotku výrobku je zakázáno namáčet nebo ponožovat do vody a stroj by se neměl používat ve vlhkém prostředí.
- Pokud chcete zařízení přestat používat, nezapomeňte vyjmout baterii a odpojit napájecí adaptér a před uložením zařízení vyčistěte a vysušte.
- Před přemístěním zařízení odpojte napájecí kabel.
- Děti by měly tento výrobek používat pod dohledem dospělých.
- Opravy by měly být prováděny pod vedením odborníka, aby se předešlo bezpečnostním rizikům.
- Pokud potřebujete jít ven, zkontrolujte, zda je baterie v přihrádce na baterie dostatečně nabitá (toto zařízení může používat pouze alkalické baterie).

Toto zařízení splňuje požadavky části 15 pravidel FCC. Provoz podléhá následujícím dvěma podmínkám:

- (1) Toto zařízení nesmí způsobovat škodlivé rušení a
- (2) toto zařízení musí být schopno přijímat jakékoli rušení, včetně rušení, které může způsobit nežádoucí provoz.

Varování FCC:

Jakékoli změny nebo úpravy, které nejsou výslovně schváleny stranou odpovědnou za shodu, mohou vést ke ztrátě oprávnění uživatele k provozu zařízení.

Poznámka: Toto zařízení bylo testováno a vyhovuje limitům pro digitální zařízení třídy B podle části 15 pravidel FCC. Tyto limity jsou navrženy tak, aby poskytovaly přiměřenou ochranu proti škodlivému rušení v obytné instalaci. Toto zařízení vytváří a může vyzařovat vysokofrekvenční energii, a pokud není instalováno a používáno v souladu s pokyny, může způsobit škodlivé rušení rádiových komunikací. Neexistuje však žádná záruka, že v konkrétní instalaci k rušení nedojde. Pokud toto zařízení způsobuje škodlivé rušení rozhlasového nebo televizního příjmu, což lze zjistit vypnutím a zapnutím zařízení, doporučujeme uživateli, aby se pokusil rušení odstranit jedním nebo více z následujících opatření:

- Přesměrování nebo přemístění přijímací antény.
- Zvětšíte vzdálenost mezi zařízením a přijímačem.

- Zapojte zařízení do zásuvky v jiném obvodu, než ke kterému je připojen přijímač.
- Poradte se s prodejcem nebo zkušeným radiotelevizním technikem.

Zařízení bylo vyhodnoceno jako vyhovující obecným požadavkům na vystavení rádiovým vlnám.

Toto zařízení splňuje limity FCC pro vystavení záření stanovené pro nekontrolované prostředí. Anténa(y) používaná(é) pro toto zařízení musí být instalována(y) a používána(y) ve vzdálenosti nejméně 20 cm od všech osob.

IC varování

Tento přístroj splňuje normu (normy) RSS, na kterou se nevztahuje licence Industry Canada. Provoz podléhá následujícím dvěma podmínkám:

- (1) Toto zařízení nesmí způsobovat rušení a
- (2) toto zařízení musí být odolné proti jakémukoli rušení, včetně rušení, které může způsobit nežádoucí provoz zařízení.

- Francouzština:

Le présent appareil est conforme aux CNR d'Industrie Canada applicables aux appareils radio exempts de licence.

L'exploitation est autorisée

aux deux conditions suivantes:

- (1) l'appareil ne doit pas produire de brouillage, et
- (2) l'utilisateur de l'appareil doit accepter tout brouillage radioélectrique subi, même si le brouillage est susceptible d'en compromettre le fonctionnement.

Prohlášení o shodě, záruční a pozáruční servis

Přístroj je povolen k použití v zemích EU, a proto je opatřen označením CE. Všechny požadované dokumenty jsou k dispozici na webových stránkách www.elektricke-objky.sk.
Technické parametry, funkce a tiskové chyby se mohou změnit bez předchozího upozornění.

Servisní středisko a distribuce

Reedog s.r.o.
Sedmidomky 459/8
101 00 Praha
Česká republika
Telefon: +421 322 601 057
E-mail: info@elektricke-objky.sk