

PETKIT™

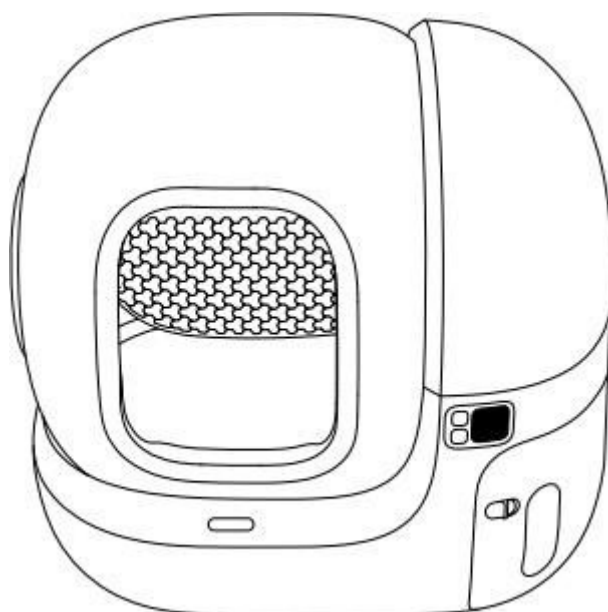

PURA MAX 2

Používateľská príručka

Používateľská príručka platí pre balíky Basic aj Premium.

Pred použitím výrobku si prečítajte tento návod na použitie a správne ho uložte.

1. Zoznam produktov

Pred inštaláciou a používaním sa uistite, že je k dispozícii všetko príslušenstvo.

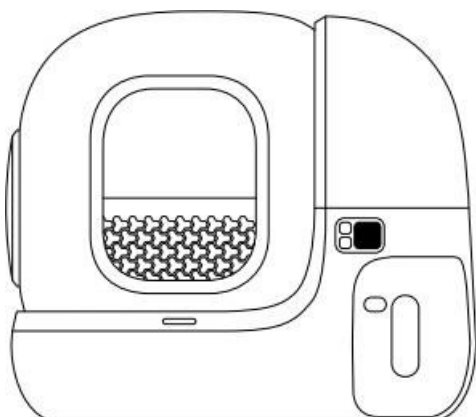

Hlavná jednotka

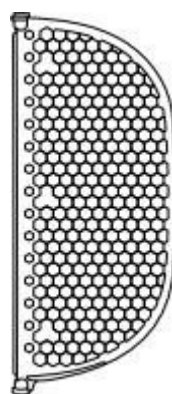

Filter na odpadky

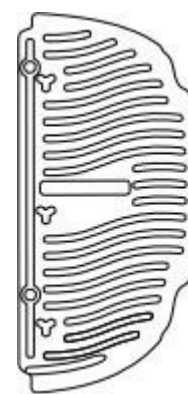

Odstraňovač odpadu



Inteligentný sprej
PETKIT



Napájací adaptér



Vrecko na odpadky



Odstraňov
ač zápachu
N50 2.0



Používateľs
ká príručka

2. Popis produktu

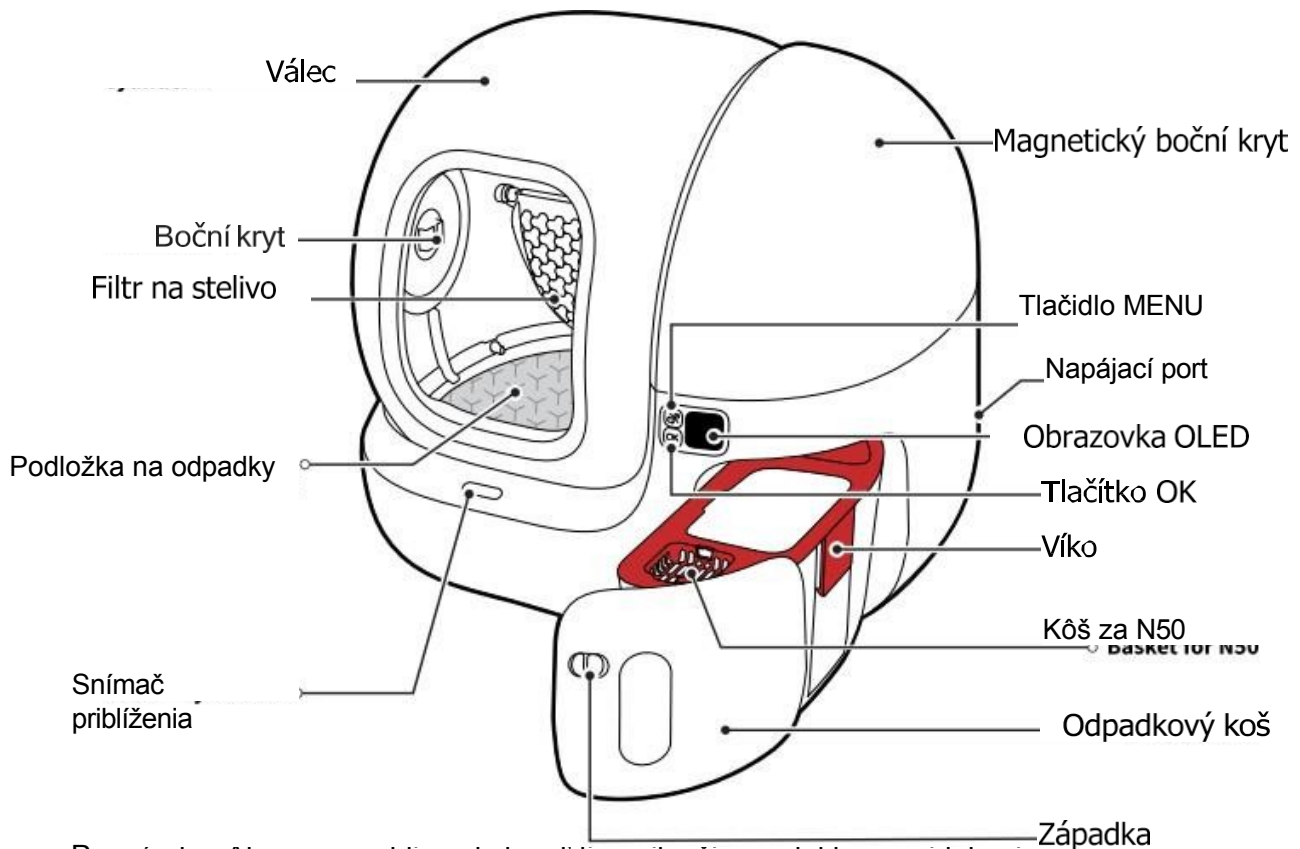

Poznámka: Aby sme mohli poskytovať tie najlepšie produkty, pravidelne ich aktualizujeme. Ak sa obrázok výrobku mierne líši od skutočného výrobku, prednosť má skutočný výrobok.

Príslušenstvo

Názov	Funkčný opis
Filter na posteľnú bielizeň	Účinne filtruje hrudky bez upchatia alebo únik.
Podložka na odpadky	Nepriľnavý, odolný proti poškrabaniu, ľahko sa čistí.
Odstraňovač zápachu N50 2.0	Zabraňuje šíreniu zápachu.

Štandardný filter na podstielku je vhodný pre toľu podstielku a zmiešanú podstielku; magnetický voštinový filter je vhodný pre minerálnu podstielku.

3. Inštalácia výrobku

1. Posuňte západku doprava a vytiahnite kôš. Odstráňte veko kôša a vyberte všetko príslušenstvo.

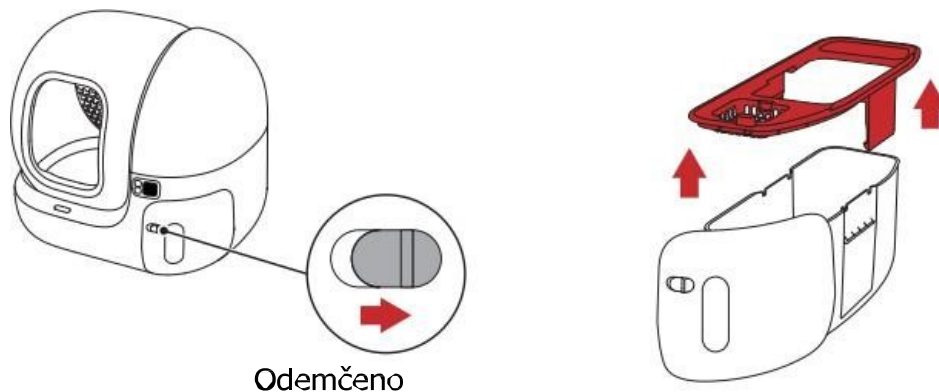

2. Vložte vrečko na odpadky do koša a uistite sa, že je na odpadky pripevnené na dno koša a potom nasadíte veko.

Poznámka: Vrečko na odpadky musí byť umiestnené na oboch stranách veka (ako je znázomené na obrázku 1).

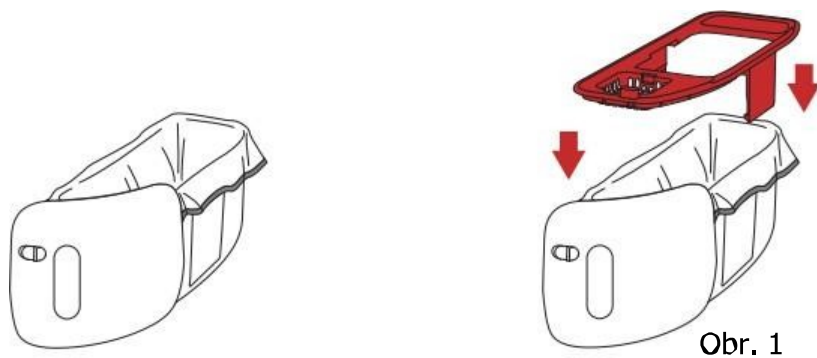

3. Vložte Odour Eliminator N50 do koša a pevne ho stlačte.



4. Vložte zásobník späť do hlavnej jednotky a zaistite západku.

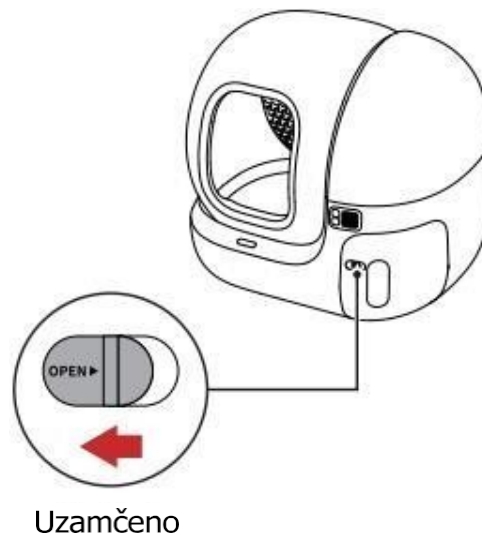

5. Vyberte napájací adaptér, vložte ho do napájacieho portu na zadnej strane hlavného a potom ho zapojte.

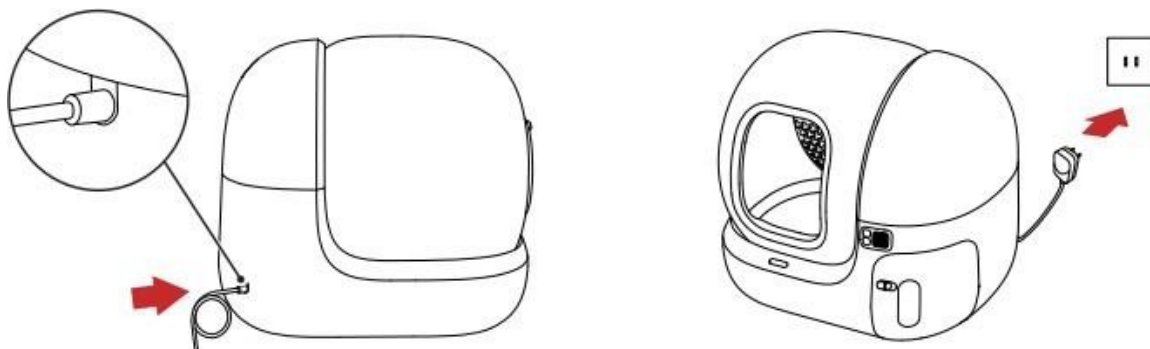

4. Ako používať výrobok

Pridať podstielku pre mačky

Poznámka: Nepoužívajte veľké častice mačacieho steliva - dlhšie ako 1,2 cm. a priemerom 3 mm.

1. Po zapnutí zariadenia stlačte tlačidlo Menu  pre prepnutie na "Maintenance Mode" a stlačením tlačidla OK ho spustíte, čím sa valec začne otáčať.



2. Keď sa valec zastaví otvorom smerom nahor, nasypete mačacie stelivo.  Stlačením tlačidla OK ukončíte "režim údržby".

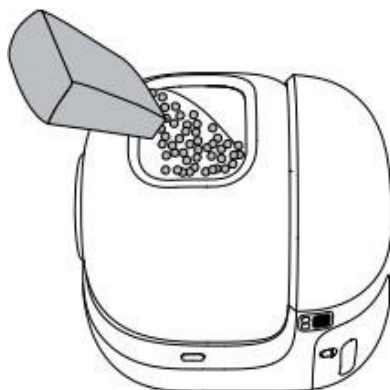

3.  Dvakrát stlačte tlačidlo OK a zariadenie automaticky vyrovná mačacie stelivo.



 Upozornenie: Množstvo podstielky pre mačky nesmie prekročiť vyznačený limit MAX.

Popis ovládacího panela

1. Příkaz vykonáte stlačením tlačidla Menu.  prepnete funkcie a stlačte tlačidlo OK 

Dlhé stlačenie

Zapnutie alebo vypnutie

Krátky stlač

Přepínač funkci, na obrazovce se zobrazí funkce.

Krátky stlač

Zvolíte vybranou funkci.

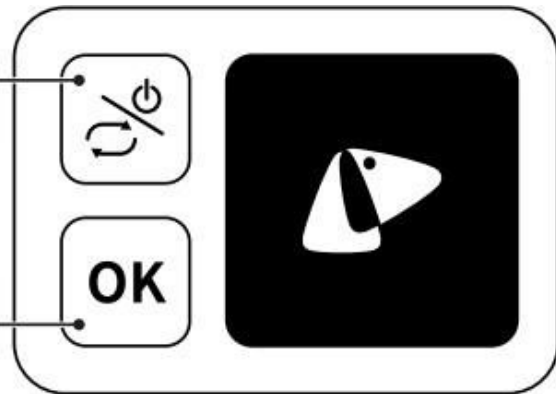

Popis funkcí



Režim údržby Používajte ho pri pridávaní mačacej podstielky alebo pri čistenie zariadenia.



Obnovenie

Vráti valec na predvolené nastavenie pozície.



Vyčistite teraz

Spustí sa automatické čistenie.



Konfigurácia siete

Zariadenie sa pripojí k sieti Wi-Fi (použite ho pri párovaní aplikácie).



Vyrovnať podstielku pre mačky Vyrovnať podstielku pre mačky vo valci (použite ju po pridanie mačacej podstielky).



Dezodorizácia



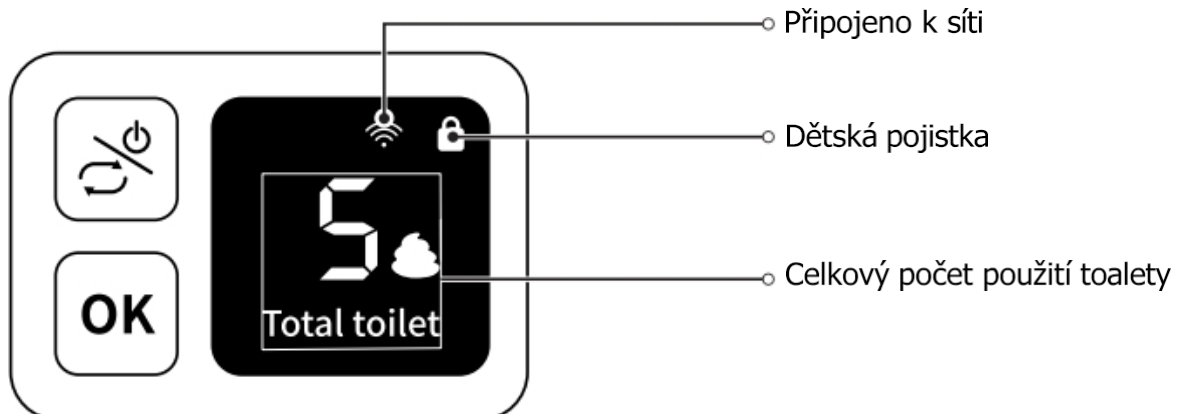

Čistička vzduchu sa spustí deodorizovať. Na vykonanie tejto funkcie slúži Vyžaduje sa čistejšia inštalácia vzduch PETKIT.

Zobrazený stav



Ďalšie výzvy

V spodnej časti obrazovky sa zobrazí rolovací text.

Výzvy	Popis
 <p>Mačka sa priblížila k detekčnej zóne.</p>	Ak sa mačka priblíži, keď je zariadenie v prevádzke (zariadenie sa automaticky pozastaví a zvýrazní.)
 <p>Nedostatočné množstvo mačacieho steliva, prosím, pridajte ďalšie.</p>	Nedostatok mačacieho steliva. Prosím, doplňte ho včas.
 <p>Porucha zariadenia.</p>	Porucha zariadenia, skontrolujte podrobnosti v aplikácii.
 <p>Kontajner na odpad je plný, vyprázdňte ho, prosím.</p>	Kôš na odpadky je plný. Prosím, vyčistite ju včas.
 <p>Horný kryt nie je zatvorený!</p>	Magnetický bočný kryt nie je zatvorený. Skontrolujte, či je správne nainštalovaný.

Inteligentné ovládanie aplikácie

1. Stiahnite si aplikáciu PETKIT z App Store alebo Google Play. Alebo naskenujte QR kód na stiahnutie.

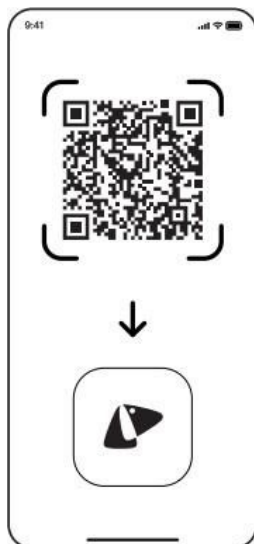

2. Otvorte aplikáciu, kliknite na tlačidlo "+", pridajte PETKIT PURA MAX 2 a kliknite na spárujte zariadenia.

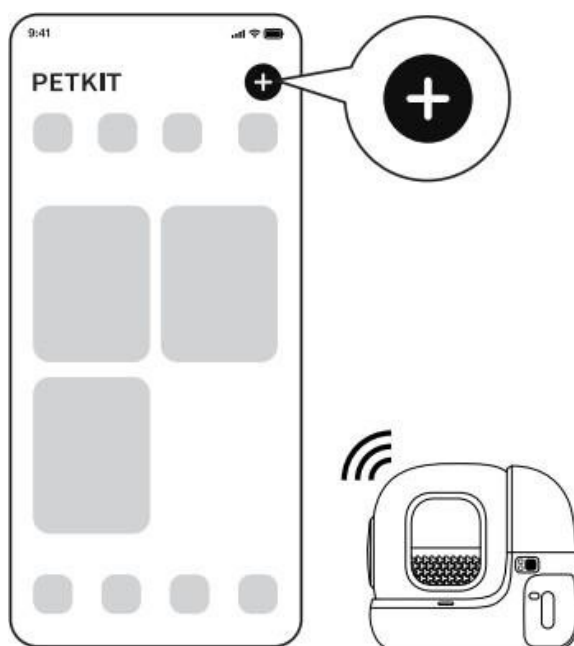

Aktuálny vzhľad aplikácie je
môže mírně lišit.



Stlačením tlačidla Menu na WC prepnete na "Konfigurácia siete" a potom stlačte tlačidlo OK.
Na obrazovke sa zobrazí "Connecting..." a aplikácia začne pripájať k zariadeniu. Počkajte, kým konfigurácia prebehne úspešne.



Aby ste zaistili bezpečnosť vášho domáceho maznáčika a správne používanie tohto výrobku, po prvom pripojení k aplikácii si prečítajte všetky pokyny

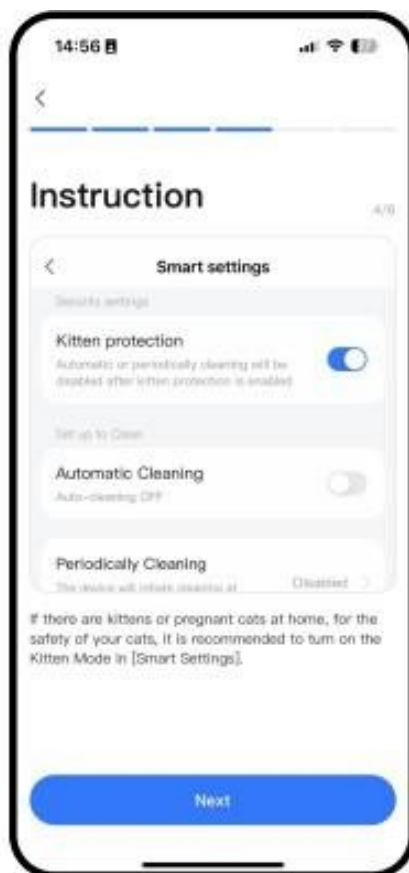

Prejdite na domovskú stránku aplikácie a skontrolujte stav toalety, čas na toaletu pre domáce zvieratá, stav odpadkového koša atď.



Pripomenka potreby výmeny odstraňovač zápachu

Pripomenka na výmenu nádoby na odpad

Popis základných funkcií



Čistenie teraz: kliknite naň a vyčistíte kuchynskú stélu.



Režim údržby: kliknete naň a mech sa otočí tak, aby jeho otvor smeroval nahor, čo umožňuje pohodlne nakrímiť mačacie stelivo alebo *založiť* nové.



Príslovečné vtáča: Pri inštalácii magnetického odstraňovača podstielky pre mačky kliknite naň, aby sa podstielka uvoľnila v schránke na podstielku pre mačky.



Inteligentné nastavenia: nastavte režim čistenia a bezpečnostný režim.



Odstrániť zápach: Kliknutím naň odstráňte zápach.
" Na **zabezpečenie** správnej funkcie je potrebné nainštalovať vzduchový istič PETKIT SMART SPRAY.



Pripútajte sa: Po kliknutí naň sa rozsvieti kontrolka, aby ste skontrolovali vnútornú slávu veže.

Na **vyvolanie** funkcie Into je potrebné nainštalovať čistič vzduchu PETKIT SIVIART SPRAY.

Ako používať čističku vzduchu PETKIT SMART SPRAY

Na toailete kliknite na "Binding Air Purifier" alebo na domovskej stránke aplikácie kliknite na "Super dezodorizácia"

Po tom, ako mačka opustí toaletu, čistička vzduchu automaticky rozprašuje, aby bol vzduch čerstvý.

Zapnite svetlo v aplikácii, aby ste skontrolovali vnútorný stav valca.

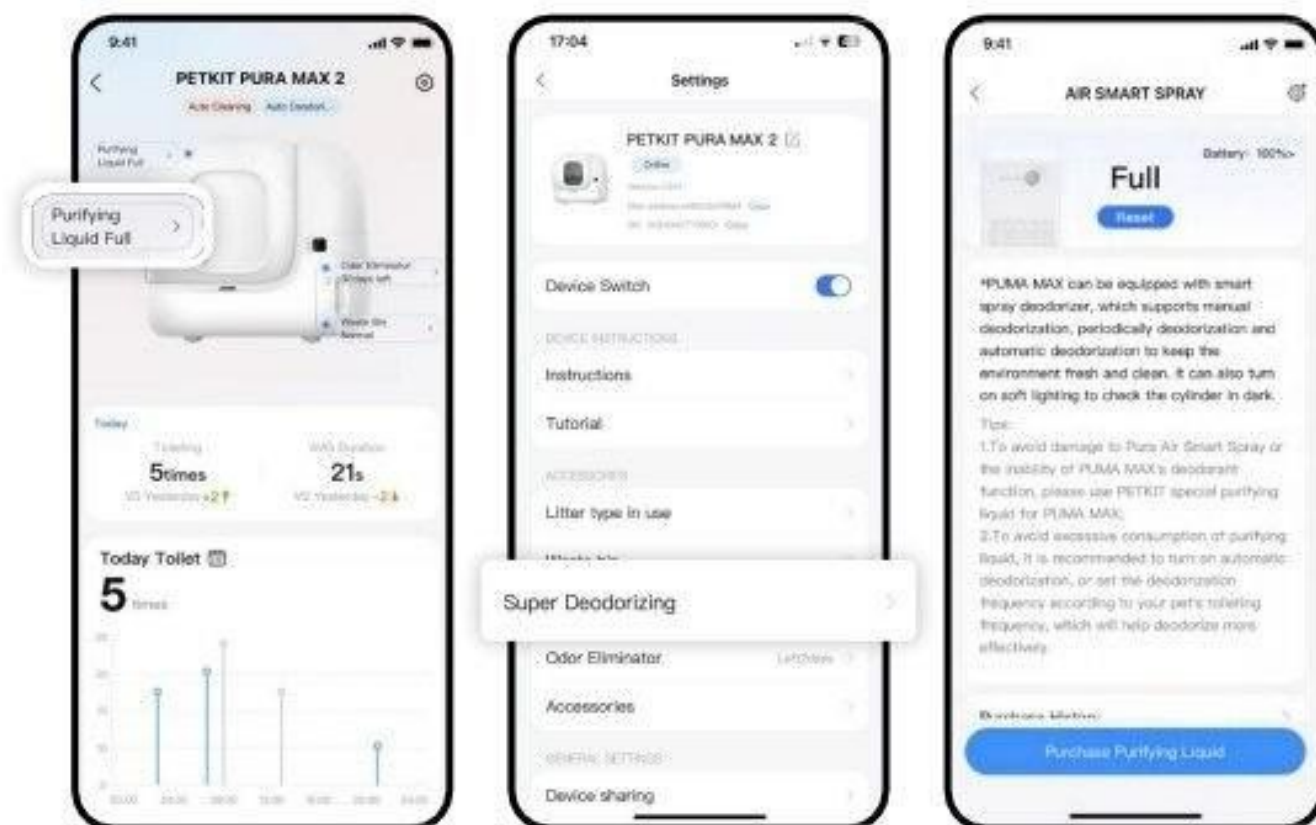

Ďalšie funkcie

1. Režim mačiatka

Ak máte doma mačiatka alebo gravidné mačky, zapnite túto funkciu. Keď je tento režim zapnutý, automatické čistenie a pravidelné čistenie je vypnuté. Na čistenie mačacieho steliva môžete kliknúť na tlačidlo "Vyčistiť teraz".

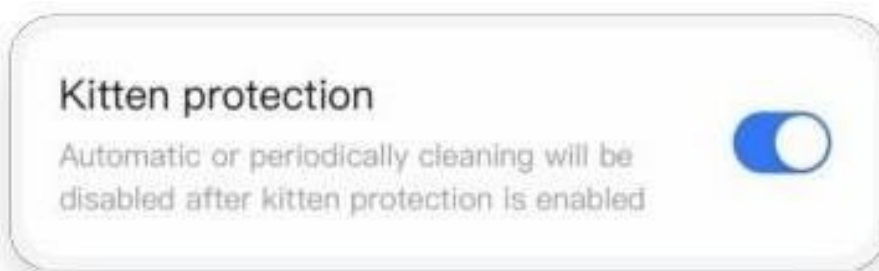

2. Nepretržité otáčanie

Keď je táto funkcia zapnutá, zariadenie neprestane pracovať, ani keď zistí, že sa k nemu blíži mačka.

* Ak je táto funkcia vypnutá, zariadenie prestane pracovať, ak zistí, že sa k nemu blíži k a k a o .

Ak je otvor valca v danom okamihu otočený meradlom smerom nadol, existuje možnosť narušenia mačky a odpad na dno zariadenia, čo sťažuje jeho čistenie.



5. Čistenie a údržba

V prípade mačiek sa odporúča tieto časti pravidelne čistiť a vymieňať.

- ⚠ **Poznámka:** Pred použitím sa uistite, že je zariadenie vypnuté.
Vyhňte sa čisteniu alkoholom, dezinfekčnými prostriedkami, bielidlami atď.

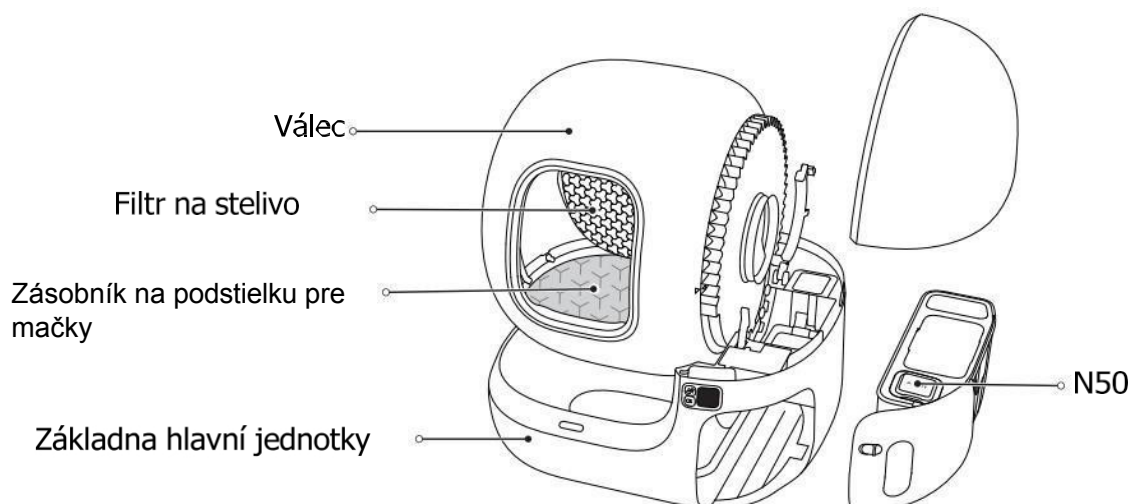

Názov časti	Kedy čistiť	Ako čistiť	Kedy vymeniť	Ako demontovať
Valec	Keď sa vnútorná povrch znečistené.	Vyčistite ho kefou a vysušte.	/	Pozri časť 5.3
Filter na posteľnú bielizeň	Vyčistite ho včas, keď sa zvieratá rozptýlia k predsedovi.	Vyčistite ho kefou a osušte.	Keď je ohnutá a poškodená.	Pozri bod 5.2
Umývačka pod podstielka pre mačky	Keď je špinavá.	Utrite mäkkou handričkou alebo papierovou utierkou a čistou vodou. Nedrhňte.*	Keď sa silno prilepí na mačacie stelivo alebo sa zlomí.	Pozri bod 5.2
Základňa hlavnej jednotky	Po vybratí valca.	Utrite ho vlhkou papierovou utierkou.	/	/
Senzor priblíženie	Ak je povrch snímača znečistené.	Utrite ho mäkkou handričkou.	/	/
N50	/	/	Približne jeden mesiac	Vezmite si ju von

* Vyhnite sa čisteniu alkoholom, dezinfekčnými prostriedkami, bielidlami, neutrálnymi čistiacimi prostriedkami atď.

5.1 Vyprázdenie mačacej podstielky pred čistením

1. Stlačte vyvýšenú časť v strede odstraňovača steliva a zarovnajte tri drážky na ňom so zodpovedajúcimi otvormi na filtri na odpadky. Keď počujete zvuk "kliknutia", inštalácia je úspešná.

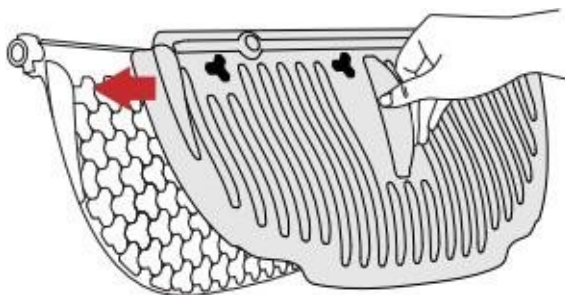

2. V aplikácii kliknite na tlačidlo "Vyprázdiť podstielku" a potom postupujte podľa pokynov na vyprázdenie podstielky pre mačky.
3. Po použití stlačte vyvýšenú časť na ľavej strane odstraňovača a vytiahnite ju.

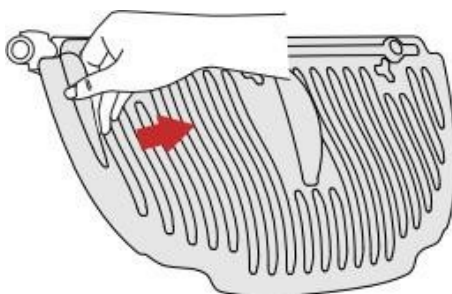

5.2 Demontáž filtra na podstielku a rohože na podstielku pre mačky odpadky

1. Otočením proti smeru hodinových ručičiek odstráňte bočný kryt.

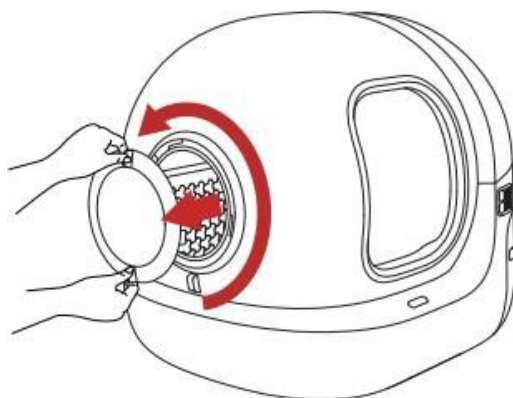

2. Stláčajte stred filtra na odpadky, kým sa neohne a neoddelí od ľavej svorky, potom ho vyberte.

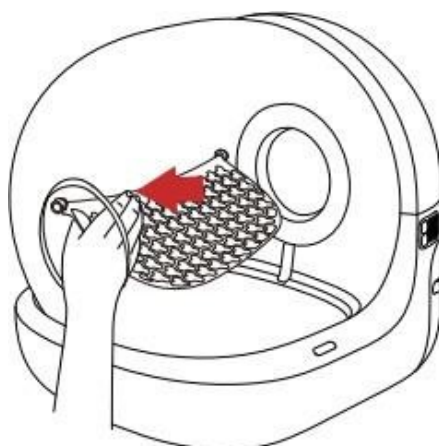

3. Stlačte rukoväť podložky pre mačky, aby ste ju vytiahli.

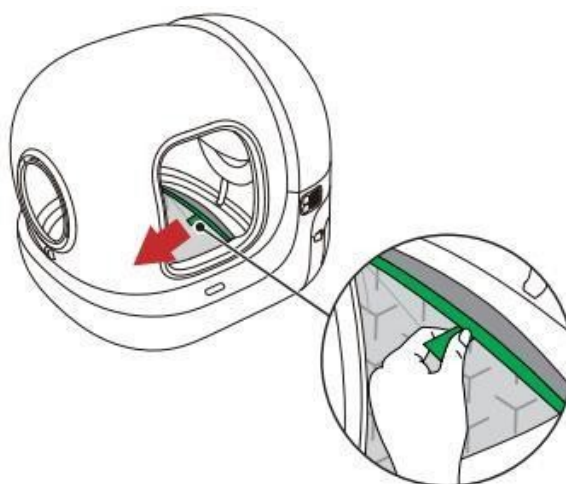

5.3 Demontáž valca

1. Odstráňte bočný magnetický kryt smerujúci nahor.

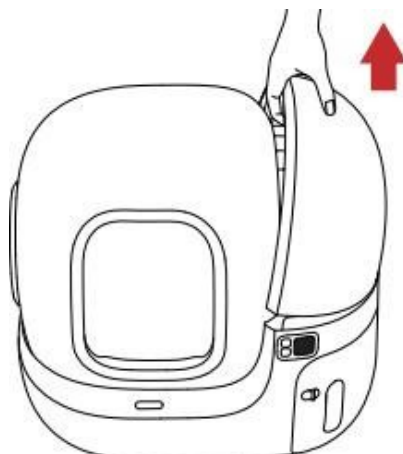

2. Odomknite sponu.

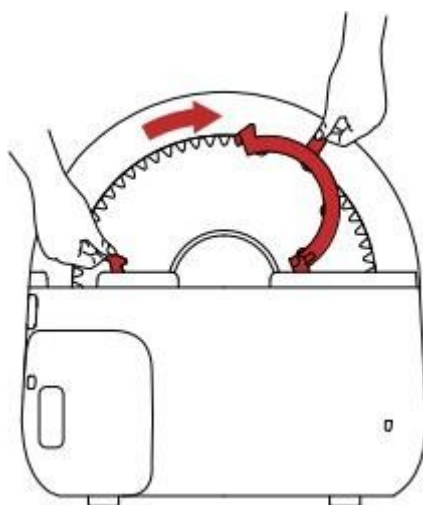

3. Odstráňte valec smerom nahor.

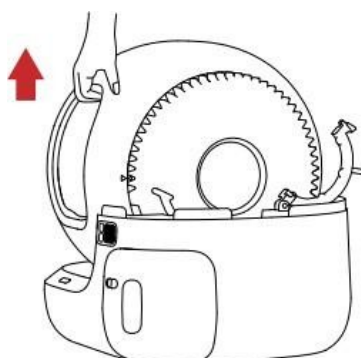

5.4 Vyčistite všetky časti

! Poznámka: Oplachovanie a namáčanie hlavnej jednotky je prísne zakázané. Môže sa iba umývať a oplachovať alebo namáčať utrite, inak sa zariadenie poškodí.

1. Vyčistite každý roh valčeka a opláchnite ho.

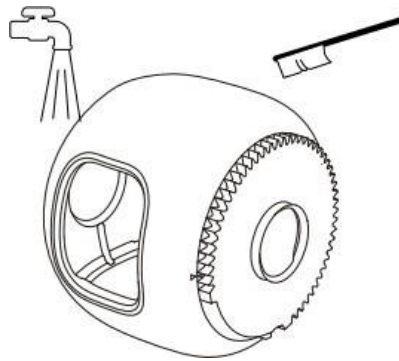

2. Filter na podstielku vydrhnite kefou a opláchnite. Utrite zásobník na podstielku pre mačky stelivo vlhkou handričkou.

Poznámka: Nedrhnite silno, aby nedošlo k poškodeniu.

Vyhňte sa čisteniu pomocou čistiacich prostriedkov, ako je alkohol, dezinfekčné prostriedky, bielidlá atď.

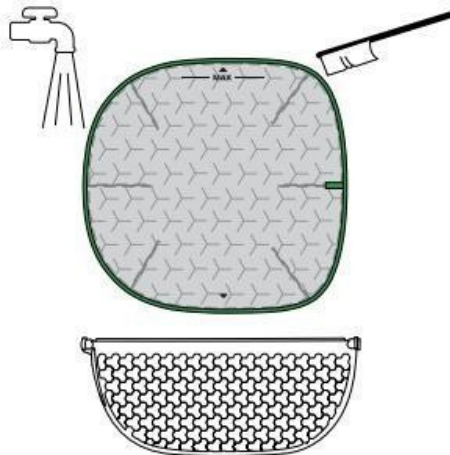

3. Základňu utrite vlhkou papierovou utierkou, aby bol snímač čistý.

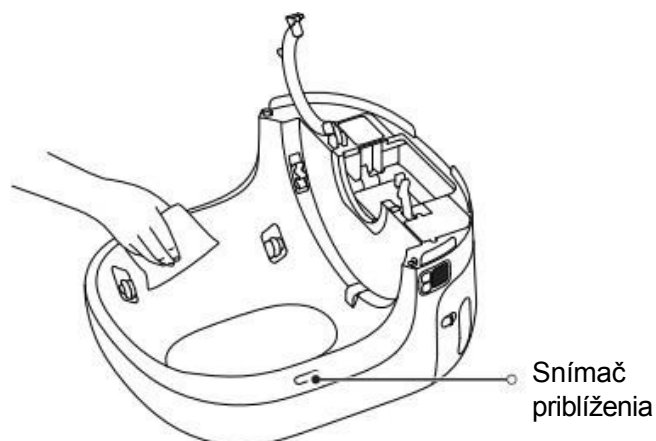

5.5 Inštalácia všetkých dielov

! Poznámka: Všetky diely inštalujte až po úplnom vyschnutí.

1. Umiestnite valec na základňu, zaistite sponu a skontrolujte, či je spona priložené.

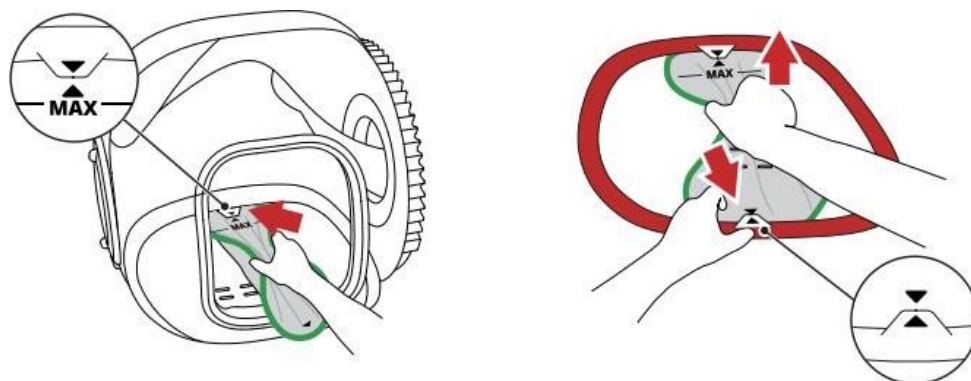

2. Podržte zásobník na podstielku, vložte hornú časť zásobníka na podstielku do drážky a potom vložte spodnú časť zásobníka na podstielku do drážky (zarovnajte podľa šípok).

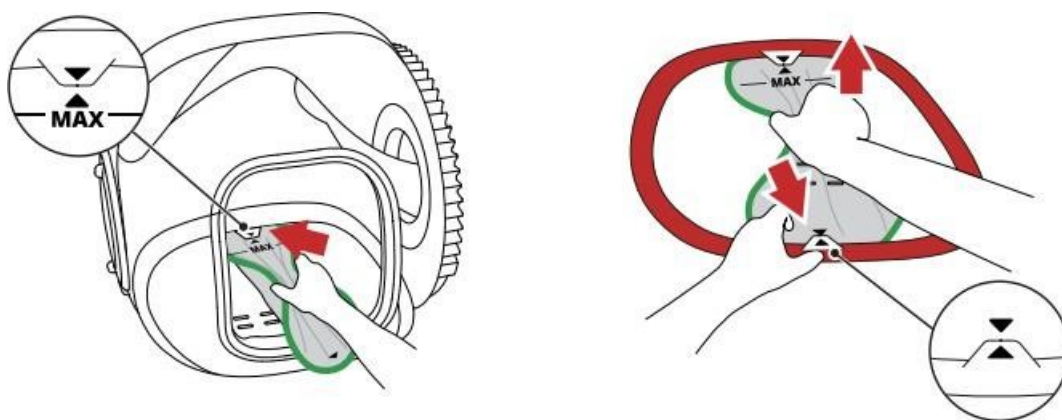

3. Uvoľnite podložku a obe strany podložky sa prirodzene zasunú do drážky v valčeky.

Poznámka: Pred použitím sa uistite, že je zelený okraj podložky úplne zasunutý do ▲drážky a aby šípky na oboch koncoch boli v súlade s uvedeným smerom.

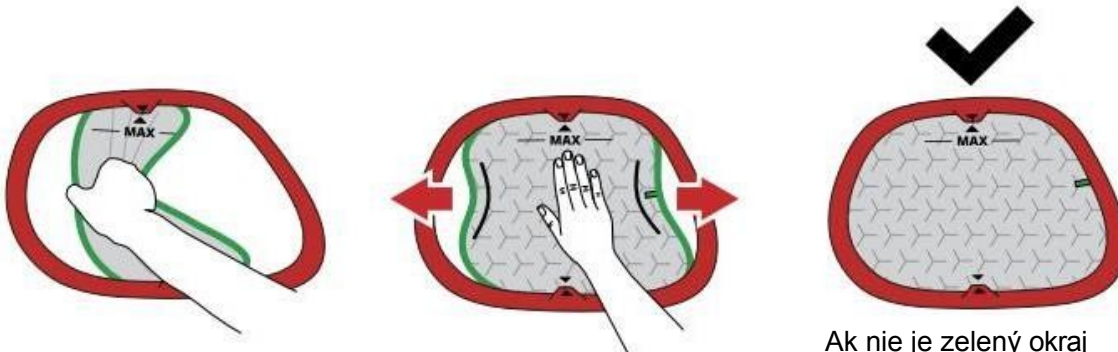

Ak nie je zelený okraj viditeľný, je instalace úspěšná.

4. Vložte jednu stranu filtra do bodu A vo valci.

Bod A

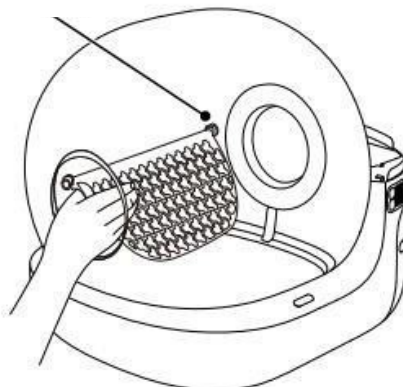

5. Uchopte filter a tlačte naň, kým sa neohne.

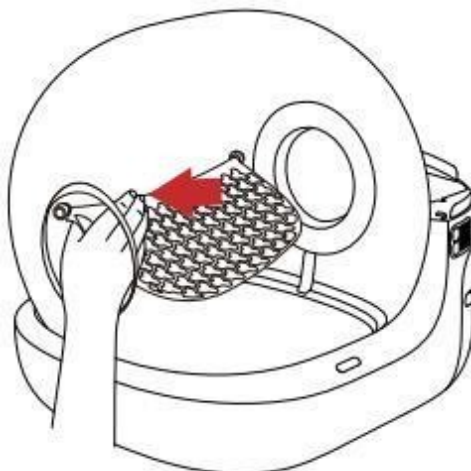

6. Druhú stranu posúvača zasuňte do bodu B vo valci.

Bod B

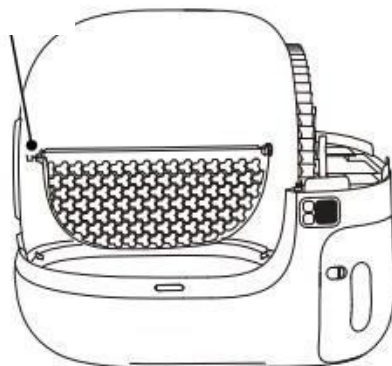

7. Skontrolujte, či: Ak je možné filter pretrepať a späť, inštalácia prebehla úspešne.
8. Nainštalujte bočný kryt, otočte ho v smere hodinových ručičiek a potom nainštalujte magnetický bočný kryt.

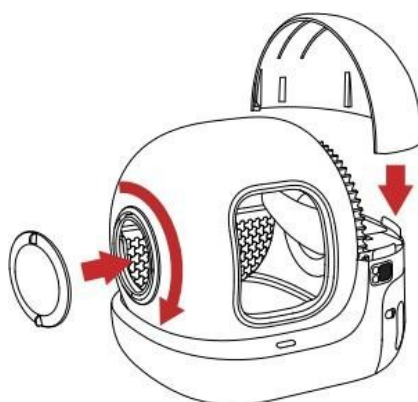

6. Sprievodca videom

6.1 Video o inštalácii a používaní



Naskenujte QR kód a
podívejte se na video

6.2 Video o čistení a údržbe



Naskenujte QR kód a
podívejte se na video

Základné špecifikácie

Názov produktu	SAMOČISTIACI BOX PRE MAČKY PETKIT PURA MAX 2
Model výrobku	P9902
Rozmery	620 x 538 x 552 mm (24,41 x 21,18 x 21,73 palca)
Hmotnosť	Približne 10 kg (22 lb)
Menovitý príkon	 12 V 2 A
Pripojenie	Wi-Fi
Rozsah použitia	Mačky staršie ako 6 mesiacov

- Ďakujeme, že ste si vybrali PETKIT PURA MAX 2 SELF-CLEANING LITTER BOX.
- Pred inštaláciou a používaním výrobku si pozorne prečítajte používateľskú príručku. Akákoľvek inštalácia alebo používanie znamená, že ste si prečítali a súhlasíte s nasledujúcimi informáciami bezpečnostná príručka.
- Spoločnosť PETKIT nezodpovedá za nehody alebo zranenia spôsobené nesprávnym používaním výrobku a nenesie za ne právnu zodpovednosť.
- PETKIT si vyhradzuje právo na výklad a revíziu.

Bezpečnostná príručka

Nedodržanie nižšie uvedených bezpečnostných pokynov môže mať za následok nesprávnu funkciu výrobku alebo iné nepredvídané straty.

- Výrobok nainštalujte podľa návodu na použitie.
- Mačkám mladším ako šesť mesiacov sa používanie tohto zariadenia neodporúča. Mačky s hmotnosťou nižšou ako 1,5 kg sa neodporúča používať.
- Zariadenie neumiestňujte do prostredia s vysokou teplotou alebo vlhkosťou.
- Výrobok je určený len na použitie v interiéri. Nevystavujte ho priamemu slnečnému žiareniu a chráňte ho pred zdrojmi plameňa.
- Hoci je zariadenie napájané nízkym napätím, môže dôjsť k úniku elektrického prúdu, ak zviera zahryzne do napájacieho kábla. Poučte svoje domáce zvieratá o správnom používaní výrobku.
- Používajte iba originálny adaptér, aby ste predišli poškodeniu zariadenia alebo bezpečnostné riziko.
- Zariadenie položte na tvrdý, rovný povrch a nedotýkajte sa steny.
- Aby ste predišli bezpečnostným rizikám, zariadenie nenakláňajte.
- Spodnú časť zariadenia neponárajte ani nenamáčajte. So zariadením zaobchádzajte opatrne.
- Ak spotrebič dlhší čas nepoužívate, odpojte ho od elektrickej zásuvky.
- Deti by mali tento výrobok používať pod dohľadom a vedením dospelých.
- Opravy by sa mali vykonávať len pod odborným dohľadom, aby sa predišlo náhodnému poškodeniu.
- Je zakázané umiestňovať predmety na hornú časť zariadenia alebo tlačiť na hornú časť zariadenia, aby nedošlo k ovplyvneniu normálnej prevádzky zariadenia.
- Pred odchodom na dlhší čas sa uistite, že je v koterci dostatok podstielky a priestoru. v zásuvke na odpadky.
- Ak máte s výrobkom akékoľvek problémy, kontaktujte zákaznícky servis a požiadať o pomoc.

Vyhlasenie o zhode, záručný a pozáručný servis

Zariadenie je schválené na používanie v krajinách EÚ, a preto je označené značkou CE.
Všetky požadované dokumenty sú k dispozícii na webovej stránke

www.elektricke-objky.sk .

Špecifikácie, funkcie a typografické chyby sa môžu zmeniť bez predchádzajúceho upozornenia.

Servisné stredisko a distribúcia

Reedog s.r.o.

Sedmidomky 459/8

101 00 Praha

Česká republika

Telefón: +421 322 601 057

E-mail: info@elektricke-objky.sk