



Používateľská príručka

Užívateľská príručka

**ScoopFree™ SmartSpin™
samočistiaca toaleta**

**ScoopFree™ SmartSpin™
samočistící toaleta**

Pred tým, než začneme:

Pri zostavovaní svojej novej toalety majte na pamäti:

Niektoré mačky potrebujú čas, aby sa prispôbili

Niektoré mačky sa hneď prispôbia svojej toalete, ale niektorým to môže trvať trochu dlhšie. Nižšie uvádzame zopár tipov, ako začať tým správnym spôsobom:

- Dajte svoju novú samočistiacu toaletu ScoopFree™ SmartSpin™ vedľa toalety, ktorú mačka používa teraz. (Tej starej sa zbavíte čoskoro).
- Nechajte starú toaletu, nech sa zašpiní. Väčšina mačiek uprednostní čistú toaletu a čoskoro ju to bude ťahať za čistotou.
- Aj keď samočistiaca toaleta ScoopFree™ SmartSpin™ je pri chode tichá a beží iba po použití, v niektorých prípadoch radšej ponechajte toaletu odpojenú až kým si na ňu vaše mačiatko nezvykne.

Vaše mačiatko potrebuje špeciálnu starostlivosť.

Dôležité: Ak máte mačiatko, nechajte toaletu odpojenú od napájania (alebo vypnite funkciu automatického čistenia v aplikácii) a odpad vyberajte ručne, kým nedosiahne aspoň 1,1 kg a vek 6 mesiacov. Možno budete chcieť pred toaletu umiestniť box alebo schodík, aby sa jej ľahšie vchádzalo a vychádzalo.

Zostať v kontakte so svojou mačkou je jednoduchšie ako kedykoľvek predtým.

Čo máte k dispozícii:

SK

CZ

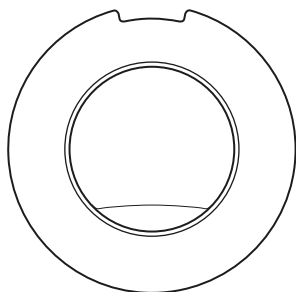

Predná guľa

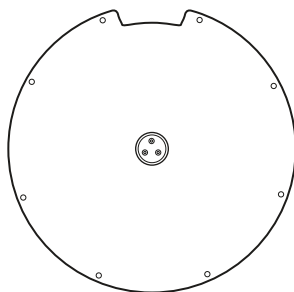

Zadná guľa

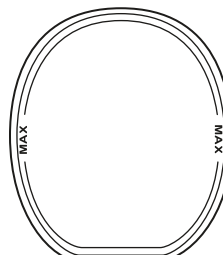

Podložka na podlahu

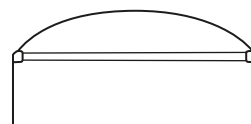

Zachytávač odpadu

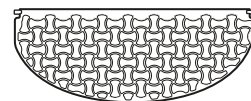

Sito na podstielku

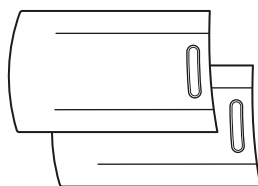
Kryt
(stredový panel)

Kryt (bočné panely)

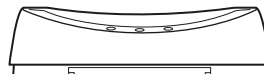

Podstavec



Zásuvka na odpad



Puzdro

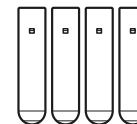

Nohy



Vrecká na odpad



x2

Dezodoranty do
zásuvky na odpadČervený nástroj na
zarovnanie

x10

Skrutky



Skrutkovač

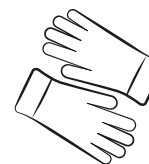

Rukavice



Napájací adaptér

Čo potrebujete:

- Bezdrôtový router (2.4 GHz)
- Vysokorýchlostné internetové pripojenie
- Smartfón

Zostavte si svoju novú toaletu

1 Zostavte podstavec

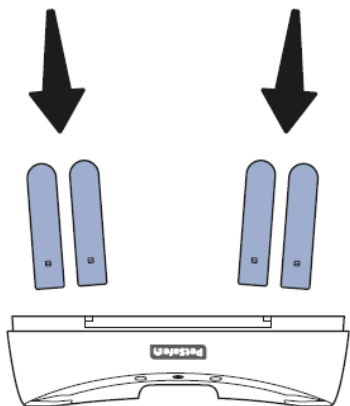

2

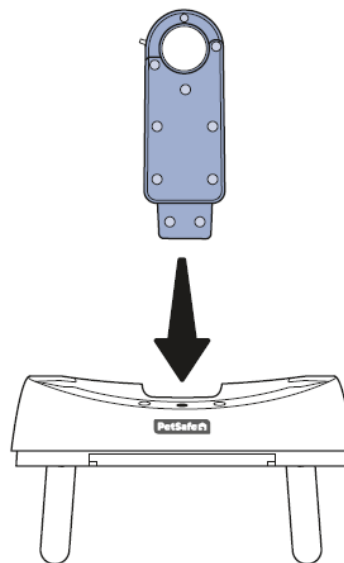

Podstavec položte na podlahu alebo iný rovný povrch hore nohami. Aby ste zabránili poškrabaniu vrchnej časti podstavca, položte pod neho plastové vrečko z obalu.

Vložte nohu do jedného zo štyroch šikmých otvorov na spodnej strane podstavca.

Zatlačte nohu do správnej polohy a podľa potreby ňou krúžte dopredu a dozadu, aby sa úplne usadila v otvore.

Rovnakým spôsobom nainštalujte aj ostatné tri nohy.

Otočte podstavec pravou stranou nahor a položte ho na podlahu. Uistite sa, že podstavec sedí vodorovne a nekolíše sa. Ak si všimnete akékoľvek kolísanie, upravte polohu nôh, kým podstavec nebude stabilný.

Vložte držiak do otvoru v zadnej časti podstavca a zatlačte ho nadol, aby sa zaistil.

3

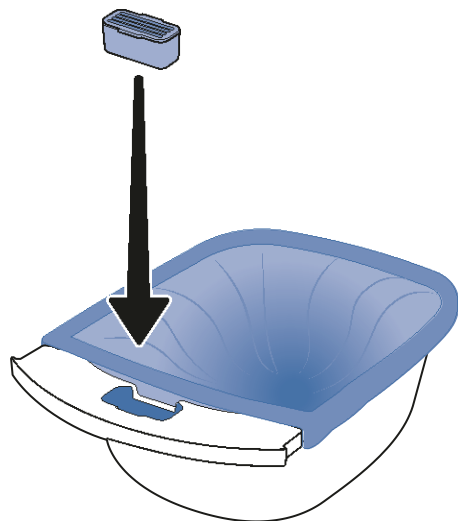

Odstráňte tesnenie z dezodorantu a vložte ho do priehradky v prednej časti zásuvky na odpad.

Zásuvku na odpad vyložte jedným z dodaných vriec na odpad. Predný okraj vreca na odpad zaistite v otvoroch na každej strane zásuvky na odpad.

4

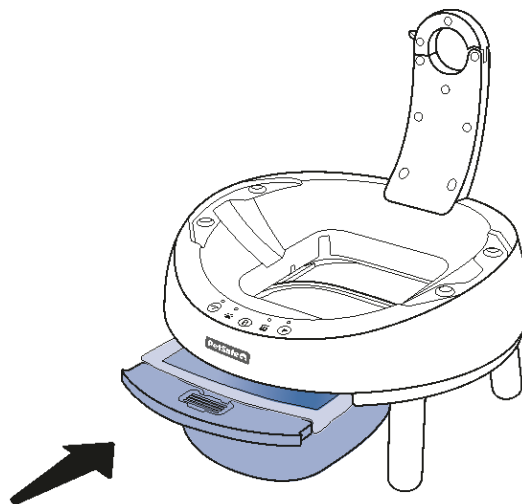

Zásuvku na odpad zasuňte do podstavca.

5 Zostavte guľu

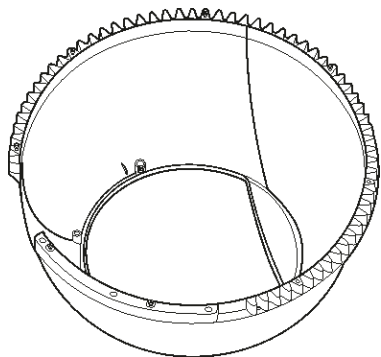

Položte prednú časť guľe na podlahu alebo iný rovný povrch. Aby ste zabránili poškrábaniu prednej časti guľe, umiestnite pod ňu plastové vrečko z obalu.

6

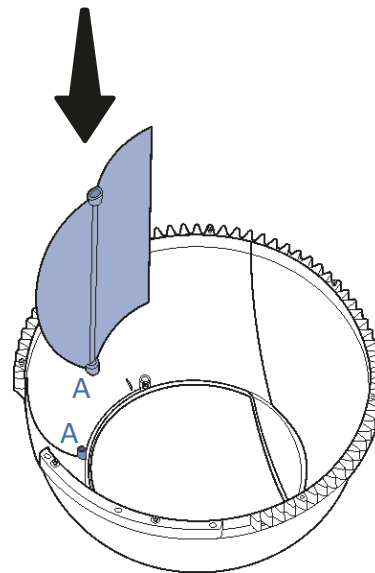

Vložte zachytávač odpadu do prednej časti guľe, pričom nálepku A na zachytávači odpadu zarovnajte s nálepkou A na vnútornej strane prednej časti guľe.

Okraj zachytávača odpadu by sa mal nachádzať za príslušným hrebeňom na vnútornej strane prednej časti guľe.

7

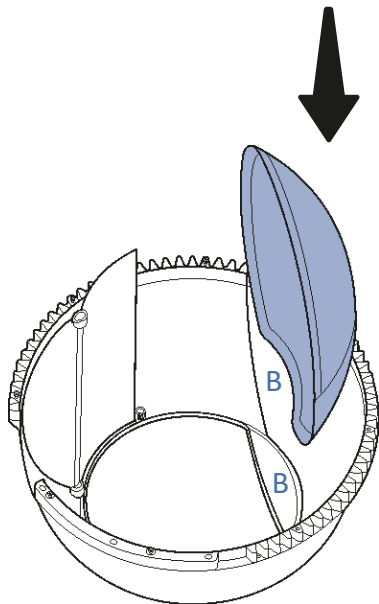

Podložku na podlahu vložte do prednej časti gule a zarovnajte nálepku B na podložke na podlahu s nálepkou B na vnútornej strane prednej časti gule.

Okraj podložky na podlahu by sa mal nachádzať za príslušným hrebeňom na vnútornej strane prednej časti gule.

8

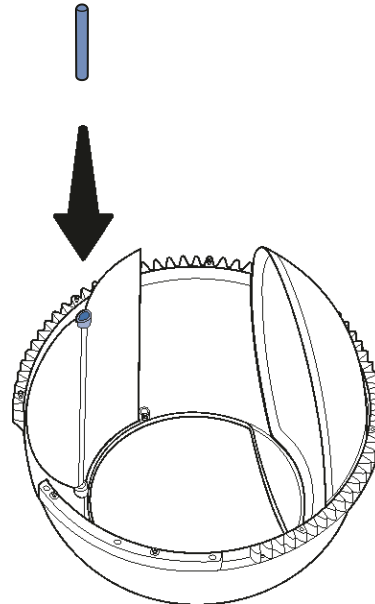

Vložte červený nástroj na zarovnanie do otvoru na hornom okraji zachytávača odpadu.

9

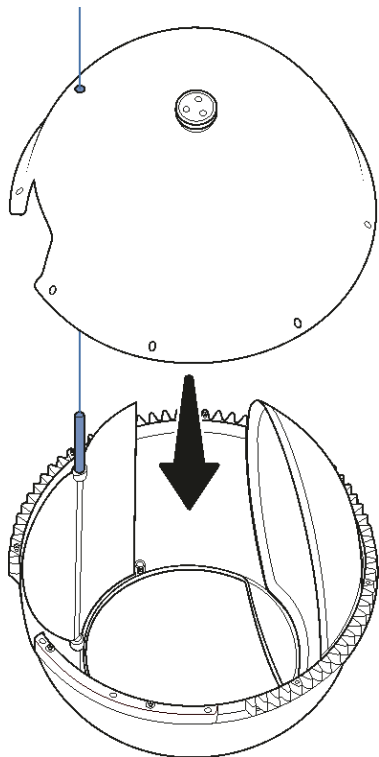

Guľu položte späť na prednú časť guľe, pričom sa uistite, že podložka na podlahu zostáva na svojom mieste a červený nástroj na vyrovnávanie je zarovnaný s otvorom v zadnej časti guľe.

Keď je zadná časť guľe správne položená, červený nástroj na vyrovnávanie by mal vyčnievať cez otvor v zadnej časti guľe, výrezy v poloviciach guľe by mali byť v jednej línii (ako je znázornené na nasledujúcom obrázku) a podložku na podlahu by mali držať v polohe výstupky vo vnútri polovic guľe.

10

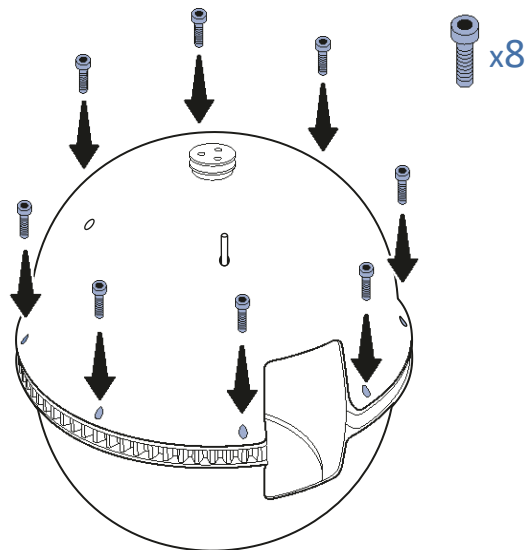

Pomocou skrutkovača a 8 priložených skrutiek zaistíte obe polovice guľe.

Začnite prvou skrutkou, potom prejdite na skrutku na opačnej strane a postupujte krížom-krážom, kým nemáte všetky skrutky zaistené. Táto metóda zabezpečí lepšie uchytenie ako postupná inštalácia skrutiek okolo okraja.

Keď ste sa presvedčili, že polovice guľe do seba správne zapadajú bez medzier, vyberte červený nástroj na vyrovnávanie a odložte ho na ďalšie použitie.

11

Inštalácia sita na podstielku

12

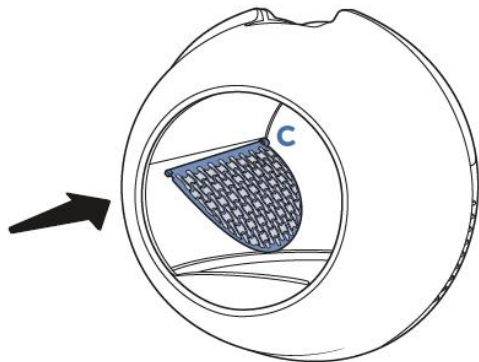

Zostavenú guľu umiestnite veľkým otvorom dopredu.

Vložte stĺpik v zadnej časti sita na odpad (označený nálepkou C) do otvoru v zadnej časti guľe (tiež označený nálepkou C).

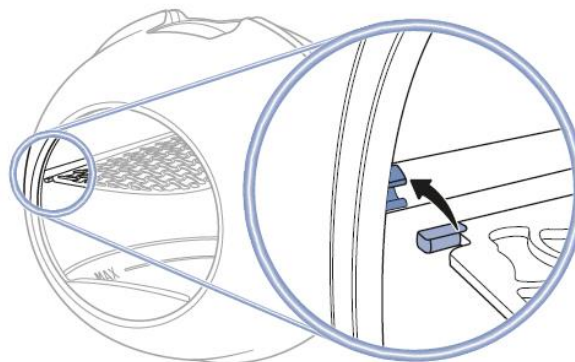

Otočte prednú časť sita na odpad smerom nahor a zacvaknite ho do svorky v prednej časti guľe.

Sito na podstielku je teraz nainštalované.

13 Umiestnite guľu na podstavec

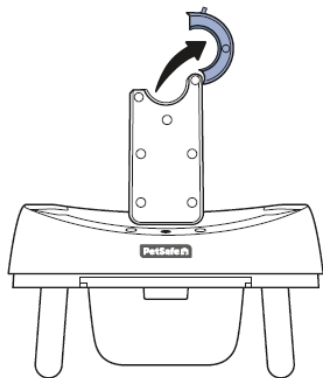

14

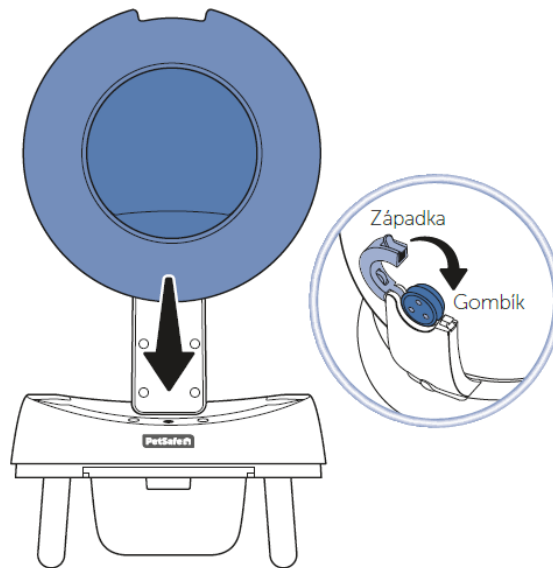

Na podstavci otvorte západku v hornej časti držiaka.

Zostavenú guľu umiestnite na podstavec, pričom gombík na zadnej strane guľe umiestnite do západky, ktorú ste práve otvorili. Zatvorte západku okolo gombíka a guľu zacvaknite do podstavca.

15 Zostavte kryt

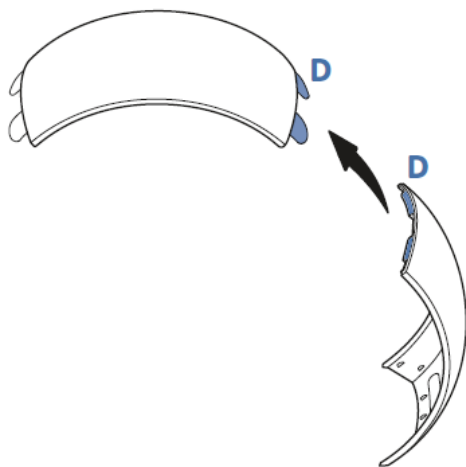

Kryt sa skladá z troch panelov: jedného stredového panelu a dvoch bočných panelov.

Zarovnajzte nálepku **D** na jednom z bočných panelov s nálepkou **D** na stredovom paneli. Stredový panel pripojte k bočnému panelu vložení záložiek na stredovom paneli do príslušných otvorov na bočnom paneli.

16

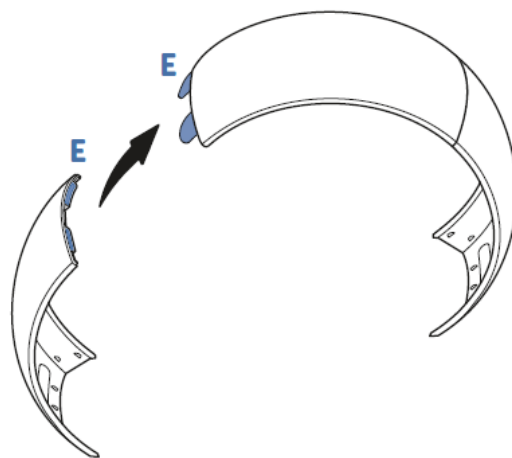

Zarovnajzte nálepku **E** na zostávajúcom bočnom paneli s nálepkou **E** na stredovom paneli. Stredový panel pripojte k bočnému panelu vložení záložiek na stredovom paneli do príslušných otvorov na bočnom paneli.

Kryt je teraz zostavený.

17 Namontujte kryt



Umiestnite kryt nad guľu nadol a uistite sa, že šípky na nálepke smerujú do prednej časti toalety.

Pri správnom umiestnení sa magnety v spodnej časti každej strany krytu spoja s magnetmi na podstavci.

18 Zapojte toaletu

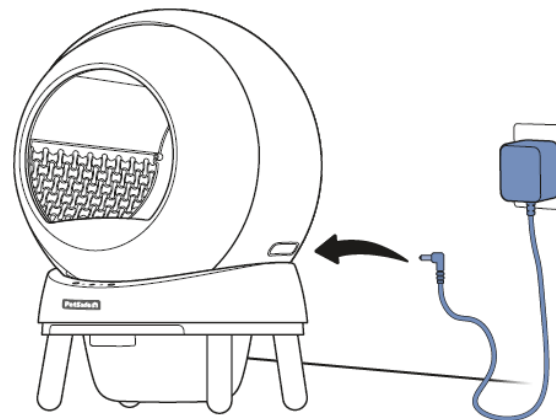

Zostavenú toaletu umiestnite na čisté a suché miesto v blízkosti elektrickej zásuvky a v dosahu domácej Wi-Fi.

Pripojte malý koniec napájacieho adaptéra k napájacej zásuvke na zadnej strane podstavca toalety (vpravo od držiaka).

Dôležité: Ak máte mačiatko, nechajte toaletu odpojenú od napájania (alebo vypnite funkciu automatického čistenia v aplikácii) a odpad vyberajte ručne, kým nedosiahne aspoň 1,1 kg a vek 6 mesiacov.

Uistite sa, že v toalete nič nie je, a potom zapojte druhý koniec napájacieho adaptéra do elektrickej zásuvky.

Toaleta sa zapne a spustí program samokontroly. Po 10 sekundách sa guľa otočí o 180 stupňov. Približne po 2 minútach sa guľa vráti do východiskovej polohy, čo znamená, že samokontrola je ukončená.

19 Pridajte podstielku

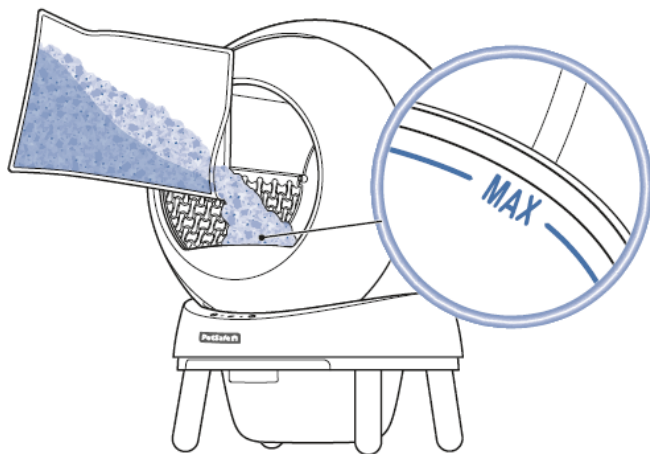

Stlačením a podržaním čistiaceho tlačidla  na 3 sekundy vstúpte do režimu Pridať podstielku. Na číselnom stavovom displeji sa zobrazí písmeno A, ktoré označuje, že toaleta je v režime Pridať podstielku. (Tento režim použite vždy, keď do toalety pridávate čerstvú podstielku.)

Naplňte toaletu obľúbenou podstielkou vašej mačky až po čiaru naplnenia MAX.

Dôležité: Toaletu nenapĺňajte podstielkou nad čiaru MAX. Podstielka s väčšími peletami, ako je napríklad tofu podstielka, nemusí byť s toaletou kompatibilná.

Stlačením a uvoľnením tlačidla čistenia ukončíte režim pridávania podstielky. Toaleta sa vykalibruje na aktuálnu hmotnosť odpadu.

Dôležité: Ak pridáte podstielku bez toho, aby ste vstúpili do režimu Pridať podstielku, budete musieť toaletu vypnúť a tá sa následne vykalibruje na danú hmotnosť.

20 Stiahnite si aplikáciu a pripojte sa



Naskenujte vyššie uvedený QR kód a stiahnite si aplikáciu PetSafe® SmartSpin™.

Po stiahnutí a otvorení aplikácie stlačte a podržte tlačidlo Wi-Fi na toalete na 3 sekundy, čím sa dostanete do režimu párovania. Kontrolka Wi-Fi začne blikať.

V aplikácii postupujte podľa pokynov na obrazovke, čím pridáte toaletu do aplikácie a pripojíte ju do svojej siete Wi-fi.

Po pripojení toalety bude kontrolka Wi-Fi svietiť trvalo.

Ako funguje toaleta

Po pripojení toalety k aplikácii je pripravená na používanie. Takto funguje:

Váhové senzory vo vnútri toalety rozpoznávajú, kedy sa tam nachádza mačka. Kontrolka vstupu mačky sa rozsvieti, keď sa zistí zmena hmotnosti o viac ako 1,1 kg.

- Keď vaša mačka opustí toaletu, kontrolka vstupu pre mačku zhasne, kontrolka čistenia začne blikať a časovač čistenia začne odpočítavať 3 minúty. (Dĺžku odpočítavania môžete zmeniť v aplikácii.)

- Po skončení odpočítavania sa spustí cyklus čistenia toalety.

Guľa sa pomaly otočí o 180 stupňov. Ako sa guľa otáča, nepoužitá podstielka prepadne cez sitko na podstielku a uloží sa za zachytávač odpadu. Hrudkujúca podstielka a odpad zostanú na vrchu sita na odpad a uložia sa do zásuvky na odpad. Guľa sa potom otočí späť do východiskovej polohy, Nepoužitá podstielka sa rovnomerne rozloží na dno toalety.

Ak sa mačka počas tohto odpočítavania vráti na toaletu, časovač sa zastaví. Po odchode mačky sa časovač zresetuje.

- Čistiaci cyklus môžete kedykoľvek spustiť stlačením tlačidla čistenia na 1 sekundu. Ak chcete čistiaci cyklus pozastaviť, stlačte tlačidlo čistenia znova. (Čistiaci cyklus môžete spustiť a zastaviť aj v aplikácii.)

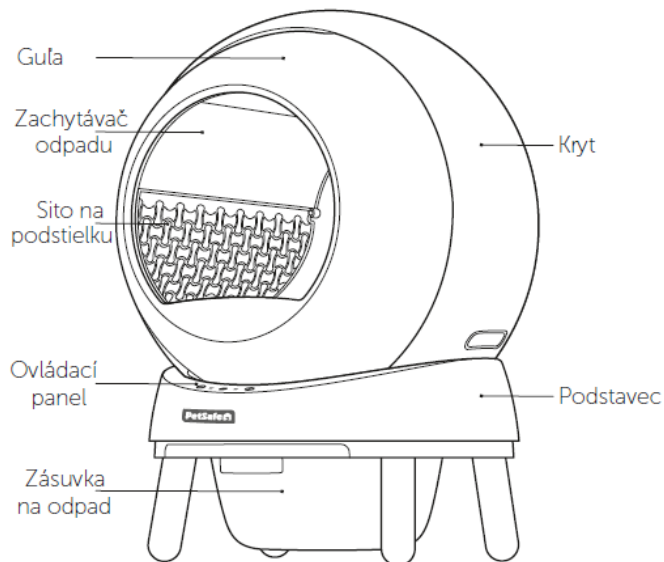

Kontrolky a tlačidlá ovládacieho panela

Kontrolky a tlačidlá na ovládacom paneli toalety uvádzajú stav systému a umožňujú vám ovládať niektoré funkcie toalety:

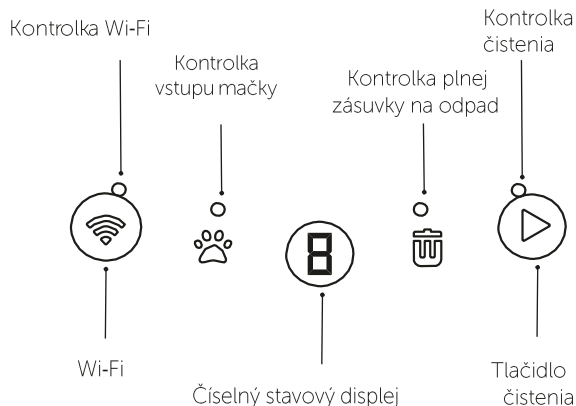

Tlačidlo	Používanie
Tlačidlo Wi-Fi	Stlačením a podržaním tohto tlačidla na 3 sekundy vstúpite do režimu párovania.
Tlačidlo čistenia	Stlačením tlačidla čistenia na 1 sekundu manuálne spustíte cyklus čistenia. Ak chcete pozastaviť alebo obnoviť cyklus čistenia počas jeho priebehu, opätovne stlačte tlačidlo čistenia. Stlačením a podržaním tlačidla čistenia na 3 sekundy vstúpite do režimu Pridať podstielku. Po pridaní podstielky do toalety opätovným stlačením tlačidla čistenia ukončíte režim Pridať podstielku.

Kontrolka	Význam
Kontrolka Wi-Fi	<ul style="list-style-type: none"> Svieti nabielo: Toaleta je pripojená k Wi-Fi. Bliká nabielo: Toaleta nie je pripojená k Wi-Fi.
Kontrolka vstupu mačky	<ul style="list-style-type: none"> Svieti nabielo: Detekcia zmeny hmotnosti o viac ako 1,1 kg. Vyp: Nebola zistená žiadna zmena hmotnosti.
Kontrolka plnej zásuvky na odpad	<ul style="list-style-type: none"> Svieti nabielo: Zásuvka na odpad je plná. Vyp: Zásuvka na odpad nie je plná.
Kontrolka čistenia	<ul style="list-style-type: none"> Svieti nabielo: Prebieha cyklus čistenia. Bliká nabielo: Odpočítavanie cyklu čistenia bola spustené.
Číselný stavový displej	<p>Tento displej uvádza informácie o prevádzkovom režime toalety a upozorňuje vás na prípadné chybové stavy:</p> <ul style="list-style-type: none"> A: Povolný režim Pridať podstielku. L: Povolný detský zámok, tlačidlá ovládacieho panelu sú zamknuté. P: Povolný režim spánku, toaleta počas vybraného časového obdobia nespustí cyklus čistenia. 1: Infračervený senzor v podstavci je zablokovaný. 2: Kryt nie je nainštalovaný. 3: Abnormálny prúd motora. 4: Guľa nie je nainštalovaná. <p>Viac informácií o prevádzkových režimoch toalety a chybových správach nájdete v aplikácii.</p>

Vyprázdnite zásuvku na odpad a pridajte čerstvú podstielku.

Môžete očakávať, že zásuvku na odpad budete vyprázdňovať približne raz týždenne pre jednu mačku, dvakrát týždenne pre dve mačky alebo každých niekoľko dní pre tri alebo viac mačiek. Keď je zásuvka na odpad plná, v aplikácii sa zobrazí upozornenie a rozsvieti sa kontrolka plnej zásuvky na odpad.

1

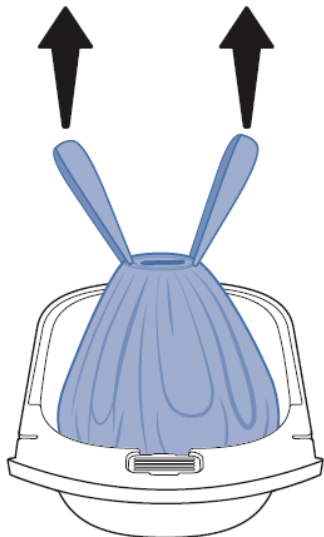

2

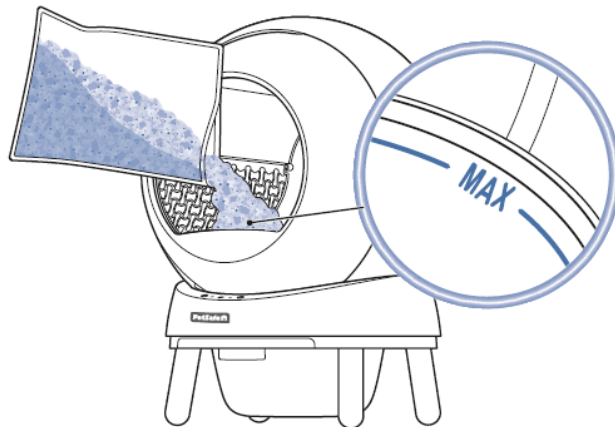

Dôležité: Usmernenia ohľadom bezpečnostných pokynov súvisiacich s odpadom od mačiek a toxoplazmózou nájdete v príručke pre spotrebiteľa.

Vyberte vrecko na odpad zo zásuvky na odpad, utiahnite šnúрку a vrecko na odpad vyhodte do koša.

V prípade potreby vyberte a vymeňte dezodorant do zásuvky na odpad.

Zásuvku na odpad vyložte čerstvým odpadovým vreckom a zasuňte ju späť do podstavca toalety.

Stlačením a podržaním čistiaceho tlačidla na 3 sekundy vstúpte do režimu Pridať podstielku. Na číselnom stavovom displeji sa zobrazí symbol A.

Naplňte toaletu čerstvou podstielkou až po čiaru naplnenia MAX.

Opätovným stlačením tlačidla čistenia ukončíte režim pridávania podstielky. Toaleta sa vykalibruje na aktuálnu hmotnosť odpadu.

Vyčistite toaletu

Keď je čas na hĺbkové čistenie toalety:

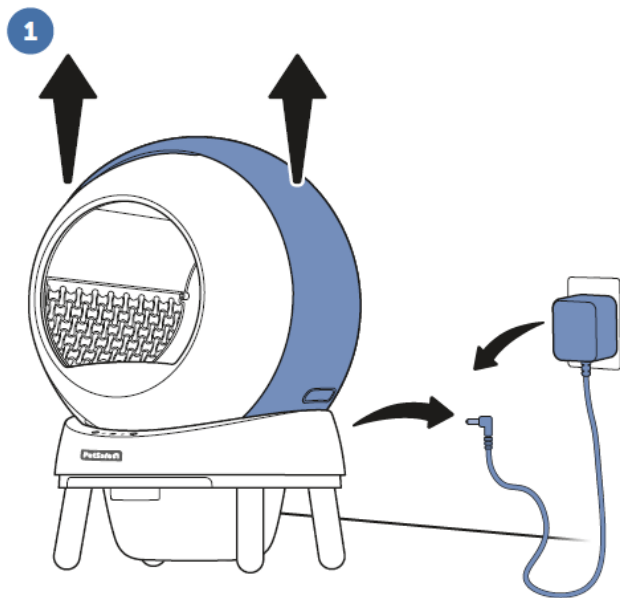

Odpojte zástrčku toalety a odpojte napájací adaptér.

Odstráňte kryt.

Dôležité: Pri výmene krytu dávajte pozor, aby šípky na nálepke (alebo vypálené do vnútornej strany krytu) smerovali k prednej časti toalety. Pri umiestnení toalety naopak sa môže kryt zlomiť.

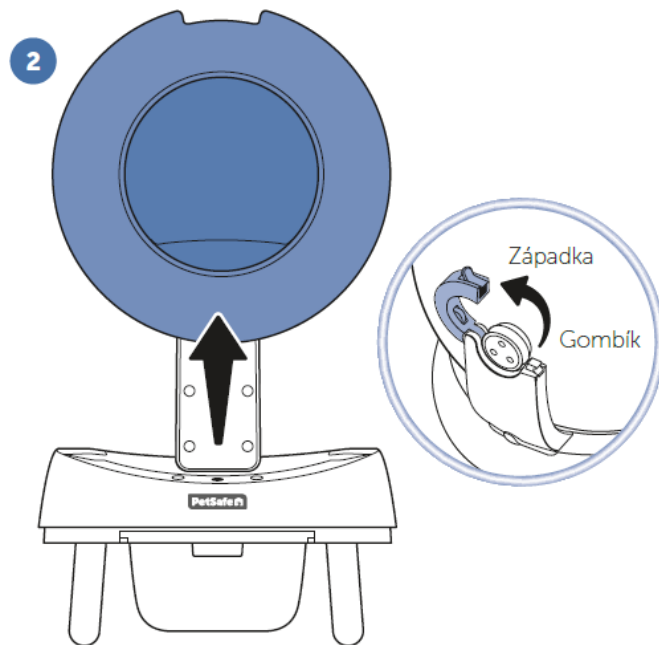

Otvorte západku v zadnej časti gule.

Zdvhnite guľu z podstavca.

3

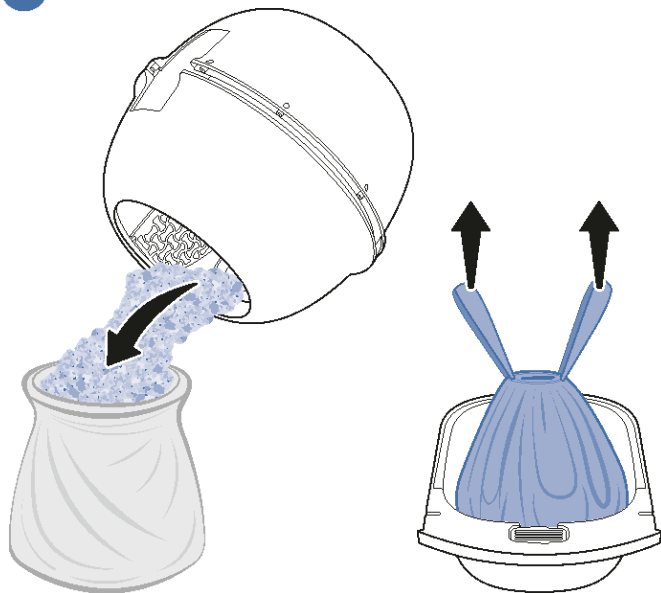

Všetok odpad vysypte z gule do odpadkového koša alebo vreca na odpady.

Vyprázdňte zásuvku na odpad a vyberte dezodorant do zásuvky na odpad. Zásuvku na odpad umyte teplou mydlovou vodou.

4

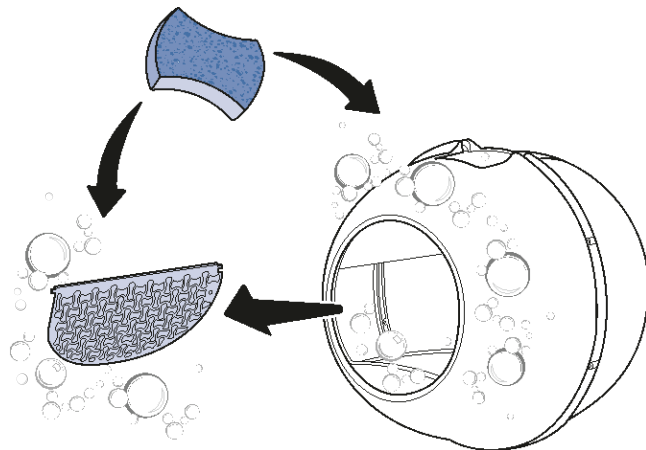

Vyberte sito na podstielku z gule a umyte ho teplou mydlovou vodou.

Pomocou handričky alebo špongie, jemného mydla a vody utrite vnútorný a vonkajší povrch gule.

Dôležité: Nepoužívajte ani bielidlá ani chemikálie, ich pach môže odplašiť mačku.

Ak je potrebné ďalšie čistenie, rozoberte guľu a umyte polovice gule, podložku na podlahu a zachytávač odpadu teplou mydlovou vodou.

5

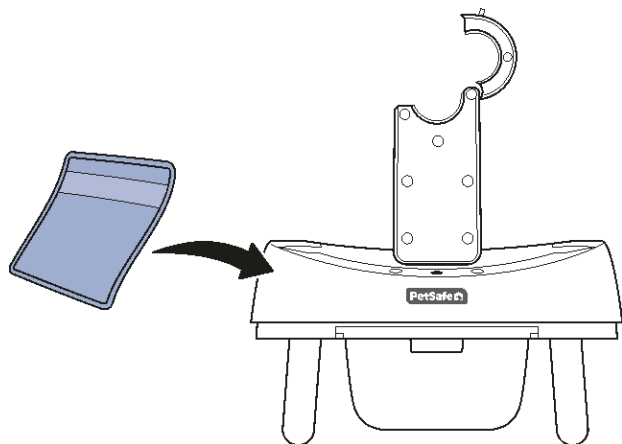

Dôležité: Podstavec obsahuje elektronické súčasti toalety a nie je vodotesný. Podstavec neoplachujte, neponárajte ho do vody ani ho nestriekajte žiadnymi čistiacimi roztokmi.

Na utieranie podstavca používajte suchú alebo veľmi mierne vlhkú handričku.

6

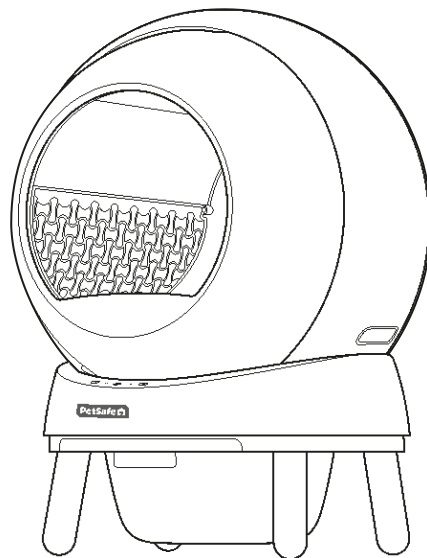

Pred opätovným zostavením toalety nechajte všetky komponenty dôkladne vyschnúť.

Dôležité: Pri výmene krytu dávajte pozor, aby šípky na nálepke (alebo vypálené do vnútornej strany krytu) smerovali k prednej časti toalety. Pri umiestnení toalety naopak sa môže kryt zlomiť.

Před tím, než začneme:

Při sestavování své nové toalety mějte na paměti:

Některé kočky potřebují čas, aby se přizpůsobily

Některé kočky se hned přizpůsobí své toaletě, ale některým to může trvat poněkud déle. Níže uvádíme pár tipů, jak začít tím správným způsobem:

- Dejte svou novou samočisticí toaletu ScoopFree™ SmartSpin™ vedle toalety, kterou kočka používá nyní. (Té staré se zbavíte brzy).
- Nechte starou toaletu, ať se zašpiní. Většina koček upřednostní čistou toaletu a brzy ji to bude táhnout za čistotou.
- I když samočisticí toaleta ScoopFree™ SmartSpin™ je při chodu tichá a běží pouze po použití, v některých případech raději ponechte toaletu odpojenou dokud si na ni vaše kotě nezvykne.

Vaše kotě potřebuje speciální péči.

Důležité: Máte-li kotě, nechte toaletu odpojenou od napájení (nebo vypněte funkci automatického čištění v aplikaci) a odpad vybírejte ručně, dokud nedosáhne alespoň 1,1 kg a stárí 6 měsíců. Možná budete chtít před toaletu umístit box nebo schůdek, aby se jí snáze vcházelo a vycházelo.

Zůstat v kontaktu se svou kočkou je jednodušší než kdykoli předtím.

Co máte k dispozici:

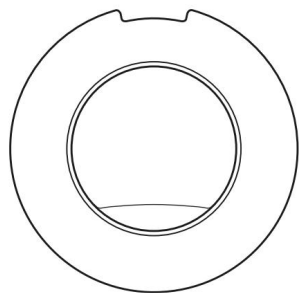

Přední koule

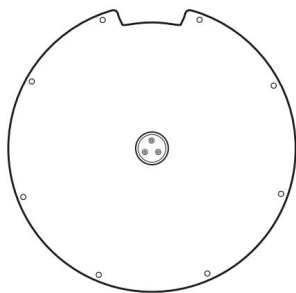

Zadní koule

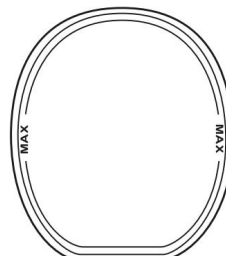

Podložka na podlahu

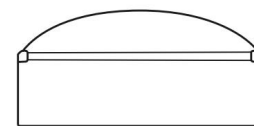

Zachytávač odpadu

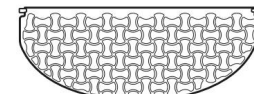

Síto na podestýlku



Kryt
(středový panel)

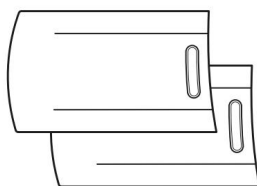

Kryt (boční panely)

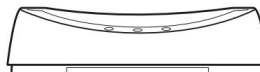

Podstavec



Zásuvka na odpad



Pouzdro

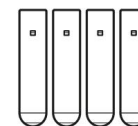

Nohy



Sáčky na odpad



Deodoranty do
zásuvky na odpad x 2



Červený nástroj pro
zarovnání



Šrouby x 10



Šroubovák



Rukavice

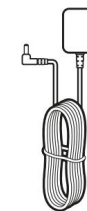

Napájecí adaptér

Co potřebujete:

- Bezdrátový router (2.4 GHz)
- Vysokorychlostní internetové připojení
- Smartphone

Sestavte si svoji novou toaletu

1 Sestavte podstavec

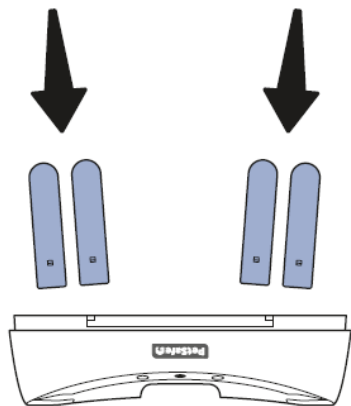

Podstavec položte na podlahu nebo jiný rovný povrch vzhůru nohama. Abyste zabránili poškrábání vrchní části podstavce, položte pod něj plastový sáček z obalu.

Vložte nohu do jednoho ze čtyř šikmých otvorů na spodní straně podstavce.

Zatlačte nohu do správné polohy a podle potřeby ji krujte dopředu a dozadu, aby se zcela usadila v otvoru.

Stejným způsobem nainstalujte i ostatní tři nohy.

2

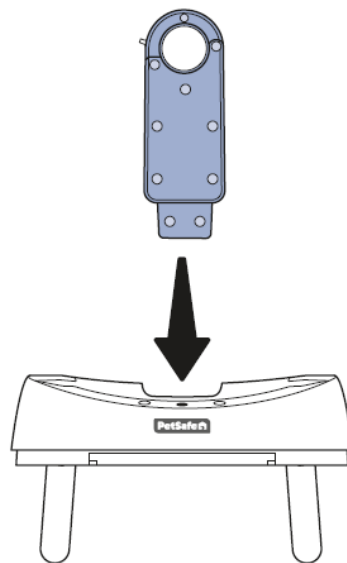

Otočte podstavec pravou stranou nahoru a položte jej na podlahu. Ujistěte se, že podstavec sedí vodorovně a nekolísá se. Pokud si všimnete jakékoli kolísání, upravte polohu nohou, dokud podstavec nebude stabilní.

Vložte držák do otvoru v zadní části podstavce a zatlačte jej dolů, aby se zajistil.

3

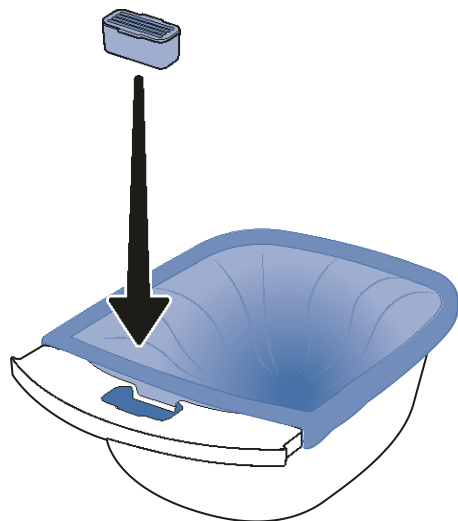

Odstraňte těsnění z deodorantu a vložte jej do přihrádky v přední části zásuvky na odpad.

Zásuvku na odpad vyložte jedním z dodaných pytlů na odpad. Přední okraj pytle na odpad zajistěte v otvorech na každé straně zásuvky na odpad.

4

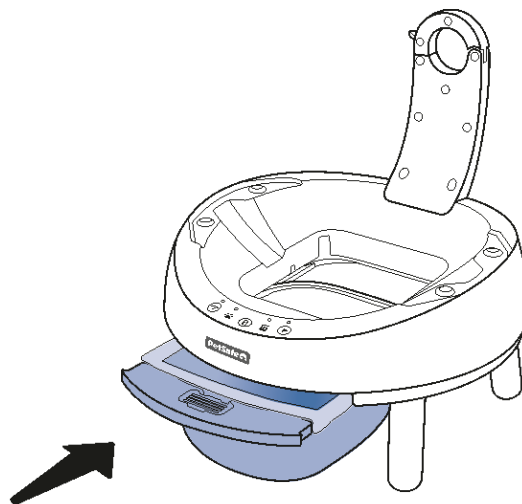

Zásuvku na odpad zasuňte do podstavce.

5 Sestavte kouli

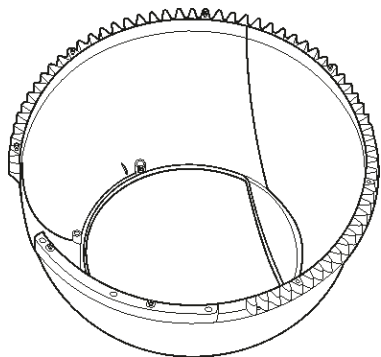

Položte přední část koule na podlahu nebo jiný rovný povrch. Abyste zabránili poškrábání přední části koule, umístěte pod ni plastový sáček z obalu.

6

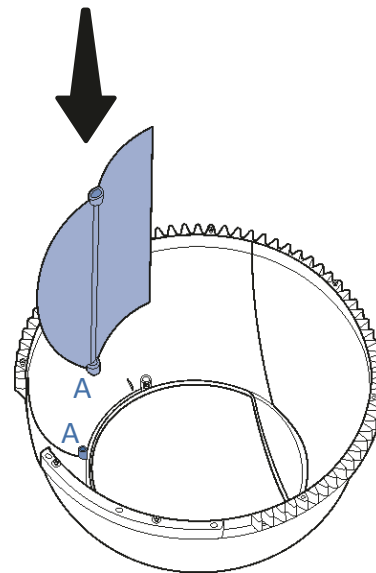

Vložte zachytávač odpadu do přední části koule, přičemž nálepku A na zachytávači odpadu zarovnejte s nálepkou A na vnitřní straně přední části koule.

Okraj zachytávače odpadu by se měl nacházet za příslušným hřebenem na vnitřní straně přední části koule.

7

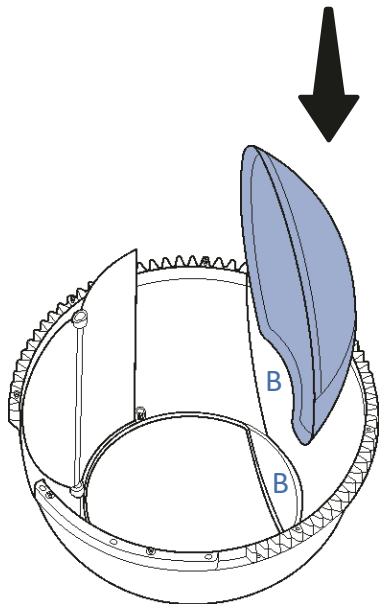

Podložku na podlahu vložte do přední části koule a zarovnejte nálepku B na podložce na podlahu s nálepkou B na vnitřní straně přední části koule.

Okraj podložky na podlahu by se měl nacházet za příslušným hřebenem na vnitřní straně přední části koule.

8

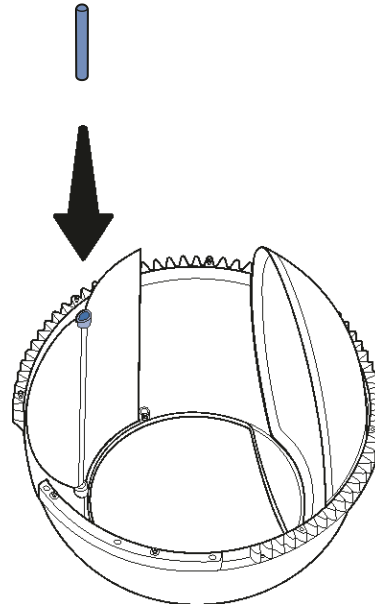

Vložte červený nástroj pro zarovnání do otvoru na horním okraji zachytávače odpadu.

9

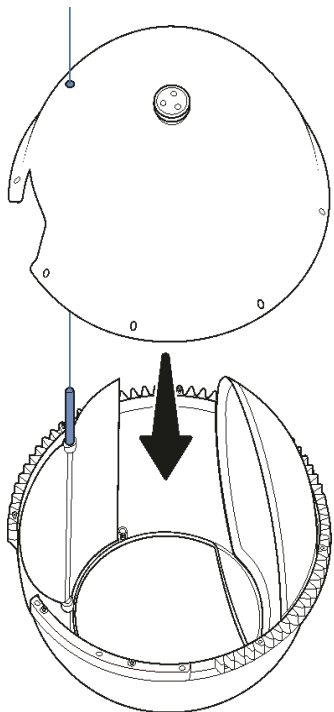

Kouli položte zpět na přední část koule, přičemž se ujistěte, že podložka na podlahu zůstává na svém místě a červený nástroj pro vyrovnávání je zarovnan s otvorem v zadní části koule.

Když je zadní část koule správně položena, červený nástroj na vyrovnávání by měl vyčnívat přes otvor v zadní části koule, výřezy v polovině koule by měly být v jedné linii (jak je znázorněno na následujícím obrázku) a podložku na podlahu by měly držet v poloze výstupky uvnitř polovin koule.

Pomocí šroubováku a 8 přiložených šroubů zajistěte obě poloviny koule.

10

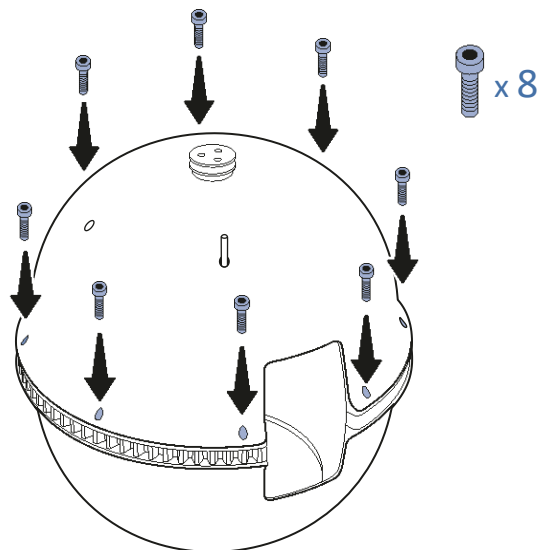

Začněte prvním šroubem, pak přejděte na šroub na opačné straně a postupujte křížem-křížem, dokud nemáte všechny šrouby zajištěny. Tato metoda zajistí lepší uchycení než postupná instalace šroubů kolem okraje.

Když jste se přesvědčili, že poloviny koule do sebe správně zapadají bez mezer, vyjměte červený nástroj k vyrovnávání a odložte jej pro další použití.

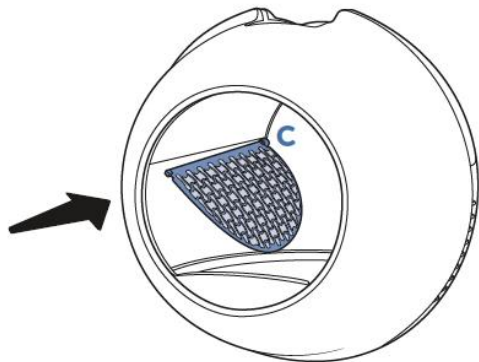
11 Instalace síta na podestýlku**12**

Sestavenou kouli umístěte velkým otvorem dopředu.

Vložte sloupek v zadní části síta na odpad (označený nálepkou C) do otvoru v zadní části koule (také označený nálepkou C).

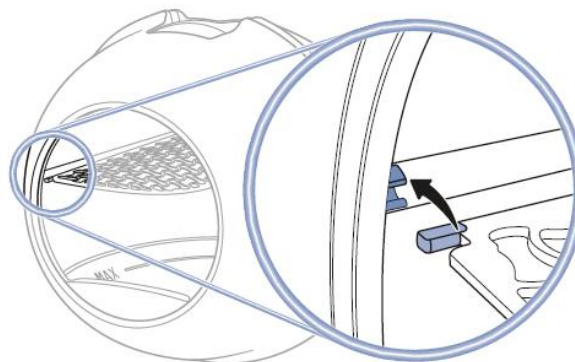

Otočte přední část síta na odpad směrem nahoru a zacvakněte jej do svorky v přední části koule.

Síto na podestýlku je nyní nainstalováno.

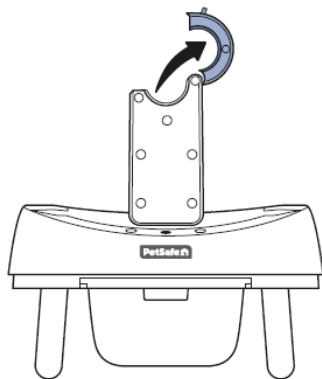
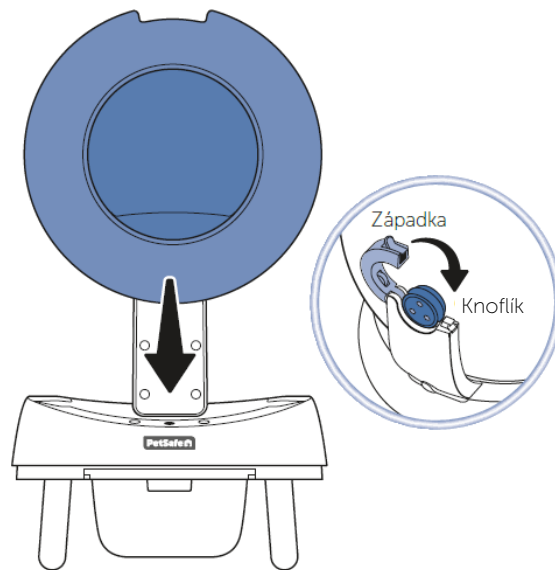
13 Umístěte kouli na podstavec**14**

Na podstavci otevřete západku v horní části držáku.

Sestavenou kouli umístěte na podstavec, přičemž knoflík na zadní straně koule umístěte do západky, kterou jste právě otevřeli.

Zavřete západku kolem knoflíku a kouli zacvakněte do podstavce.

15 Sestavte kryt

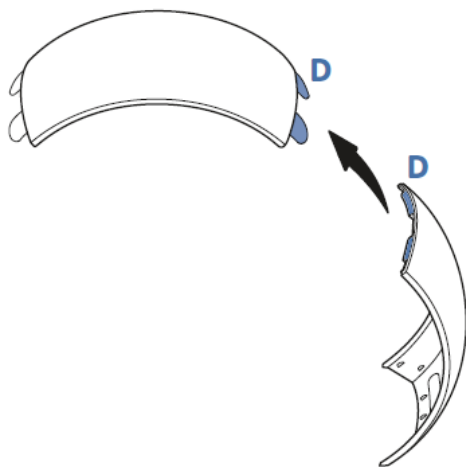

Kryt se skládá ze tří panelů: jednoho středového panelu a dvou bočních panelů.

Zarovnejte nálepku D na jednom z bočních panelů s nálepkou D na středovém panelu. Středový panel připojte k bočnímu panelu vložением záložek na středovém panelu do příslušných otvorů na bočním panelu.

16

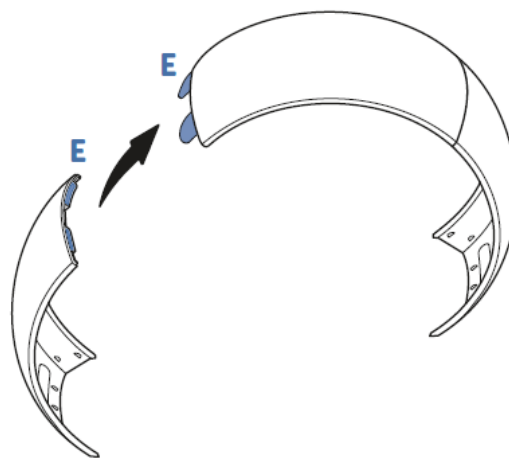

Zarovnejte nálepku E na zbývajícím postranním panelu s nálepkou E na středovém panelu. Středový panel připojte k bočnímu panelu vložением záložek na středovém panelu do příslušných otvorů na bočním panelu.

Kryt je nyní sestaven.

17 Namontujte kryt

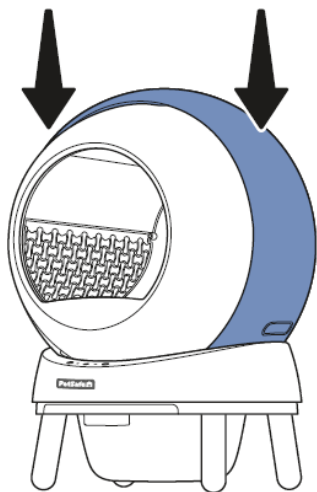

Umístěte kryt nad kouli dolů a ujistěte se, že šipky na nálepce směřují do přední části toalety.

Při správném umístění se magnety ve spodní části každé strany krytu spojí s magnety na podstavci.

18 Zapojte toaletu

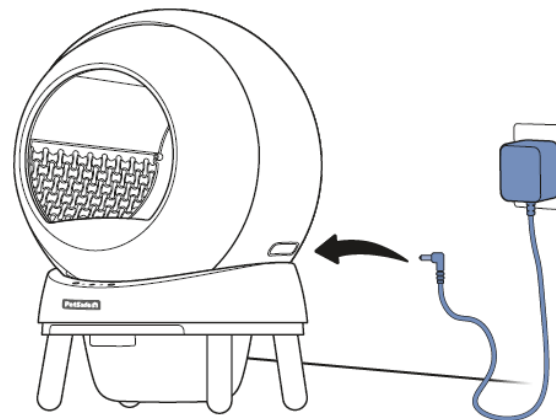

Sestavenou toaletu umístěte na čisté a suché místo v blízkosti elektrické zásuvky a v dosahu domácí Wi-Fi.

Připojte malý konec napájecího adaptéru k napájecí zásuvce na zadní straně podstavce toalety (vpravo od držáku).

Důležité: Máte-li kotě, nechte toaletu odpojenou od napájení (nebo vypněte funkci automatického čištění v aplikaci) a odpad vybírejte ručně, dokud nedosáhne alespoň 1,1 kg a stáří 6 měsíců.

Ujistěte se, že v toaletě nic není, a poté zapojte druhý konec napájecího adaptéru do elektrické zásuvky.

Toaleta se zapne a spustí program samokontroly. Po 10 vteřinách se koule otočí o 180 stupňů. Přibližně po 2 minutách se koule vrátí do výchozí polohy, což znamená, že samokontrola je ukončena.

19 Přidejte podestýlku

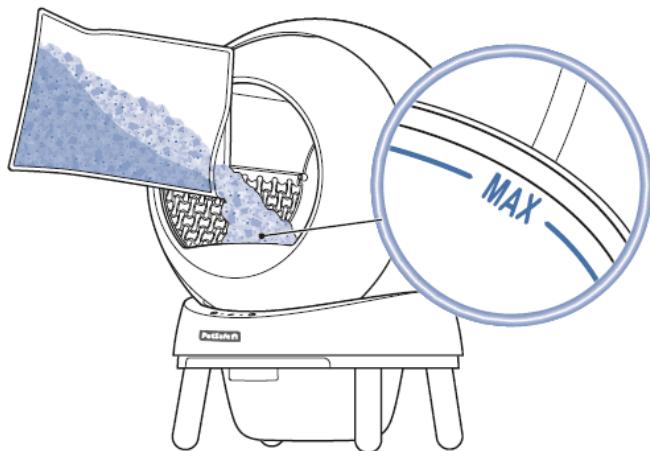

Stisknutím a podržením čistícího tlačítka na  sekundy vstupte do režimu Přidat podestýlku. Na číselném stavovém displeji se zobrazí písmeno A, které označuje, že toaleta je v režimu Přidat podestýlku. (Tento režim použijte vždy, když do toalety přidáváte čerstvou podestýlku.)

Naplňte toaletu oblíbenou podestýlkou vaší kočky až po čáru naplnění MAX.

Důležité : Toaletu nenaplňujte podestýlkou nad čáru MAX. Podestýlka s většími peletami, jako je například tofu podestýlka, nemusí být s toaletou kompatibilní.

Stisknutím a uvolněním tlačítka čištění ukončete režim přidávání podestýlky. Toaleta se vykalibruje na aktuální hmotnost odpadu.

Důležité: Pokud přidáte podestýlku, aniž byste vstoupili do režimu Přidat podestýlku, budete muset toaletu vypnout a ta se následně vykalibruje na danou hmotnost.

20 Stáhněte si aplikaci a připojte se



Naskenujte výše uvedený QR kód a stáhněte si aplikaci PetSafe® SmartSpin™.

Po stažení a otevření aplikace stiskněte a podržte tlačítko Wi-Fi na toaletě na 3 sekundy, čímž se dostanete do režimu párování. Kontrolka Wi-Fi začne blikat.

V aplikaci postupujte podle pokynů na obrazovce, čímž přidáte toaletu do aplikace a připojíte ji do své sítě Wi-fi .

Po připojení toalety bude kontrolka Wi-Fi svítit trvale.

Jak funguje toaleta

Po připojení toalety k aplikaci je připravena k používání. Takto funguje:

Váhové senzory uvnitř toalety rozpoznají, kdy se tam nachází kočka. Kontrolka vstupu kočky se rozsvítí, když se zjistí změna hmotnosti o více než 1,1 kg.

- Když vaše kočka opustí toaletu, kontrolka vstupu pro kočku zhasne, kontrolka čištění začne blikat a časovač čištění začne odpočítávat 3 minuty. (Délku odpočítávání můžete změnit v aplikaci.)

- Po skončení odpočítávání se spustí cyklus čištění toalety. Koule se pomalu otočí o 180 stupňů. Jak se koule otáčí, nepoužitá podestýlka přepadne přes sítko na podestýlku a uloží se za zachytávač odpadu. Hrudkující podestýlka a odpad zůstanou na vrchu síta na odpad a uloží se do zásuvky na odpad. Koule se pak otočí zpět do výchozí polohy,

Nepoužitá podestýlka se rovnoměrně rozloží na dno toalety. Pokud se kočka během tohoto odpočítávání vrátí na toaletu, časovač se zastaví. Po odchodu kočky se časovač zresetuje.

- Čistící cyklus můžete kdykoli spustit stisknutím tlačítka čištění na 1 sekundu. Chcete-li čistící cyklus pozastavit, stiskněte tlačítko čištění znovu. (Čistící cyklus můžete spustit a zastavit i v aplikaci.)

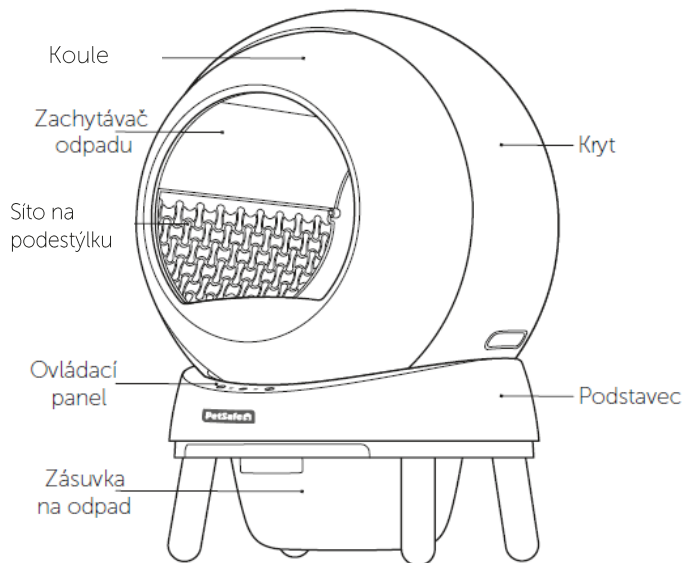

Kontrolky a tlačítka ovládacího panelu

Kontrolky a tlačítka na ovládacím panelu toalety uvádějí stav systému a umožňují vám ovládat některé funkce toalety:

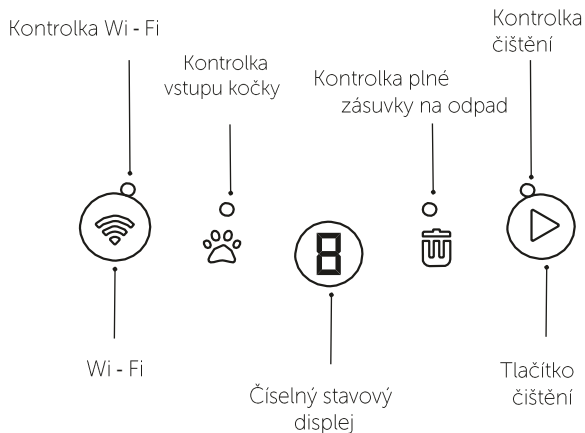

Tlačítko	Používání
Tlačítko Wi-Fi	Stlačením a podržením tohoto tlačítka na 3 sekundy vstoupíte do režimu párování.
Tlačítko čištění	Stlačením tlačítka čištění na 1 sekundu manuálně spustíte cyklus čištění. Ak chcete pozastavit alebo obnoviť cyklus čištění počas jeho priebehu, opätovne stlačte tlačidlo čištění. Stlačením a podržením tlačítka čištění na 3 sekundy vstoupíte do režimu Pridat podstielku. Po pridani podstielky do toalety opätovným stlačením tlačítka čištění ukončíte režim Pridat podstielku.

Kontrolka	Význam
Kontrolka Wi-Fi	<ul style="list-style-type: none"> • Svítí bíle: Toaleta je připojena k Wi-Fi. • Bliká bíle: Toaleta není připojena k Wi-Fi.
Kontrolka vstupu kočky	<ul style="list-style-type: none"> • Svítí bíle: Detekce změny hmotnosti o více než 1,1 kg. • Vyp : Nebyla zjištěna žádná změna hmotnosti.
Kontrolka plně zásuvky na odpad	<ul style="list-style-type: none"> • Svítí bíle: Zásuvka na odpad je plná. • Vyp : Zásuvka na odpad není plná.
Kontrolka čištění	<ul style="list-style-type: none"> • Svítí bíle: Probíhá cyklus čištění. • Bliká bíle: Odpočítávání cyklu čištění byla spuštěna. Tento displej uvádí informace o provozním režimu toalety a upozorňuje vás na případné chybové stavy:
Číselný stavový displej	<ul style="list-style-type: none"> • A: Povolený režim Přidat podstýlku. • L: Povolen dětský zámek, tlačítka ovládacího panelu jsou zamčená. • P: Povolený režim spánku, toaleta během vybraného časového období nespustí cyklus čištění. • 1: Infračervený senzor v podstavci je zablokován. • 2: Kryt není nainstalován. • 3: Abnormální proud motoru. • 4: Koule není nainstalována. <p>Více informací o provozních režimech toalety a chybových zprávách naleznete v aplikaci.</p>

Vyprázdněte zásuvku na odpad a přidejte čerstvou podestýlku.

Můžete očekávat, že zásuvku na odpad budete vyprazdňovat přibližně jednou týdně pro jednu kočku, dvakrát týdně pro dvě kočky nebo každých několik dní pro tři nebo více koček. Když je zásuvka na odpad plná, v aplikaci se zobrazí upozornění a rozsvítí se kontrolka plné zásuvky na odpad.

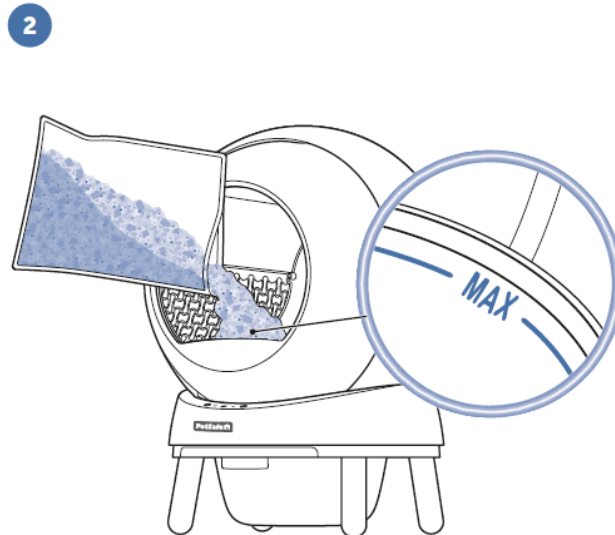
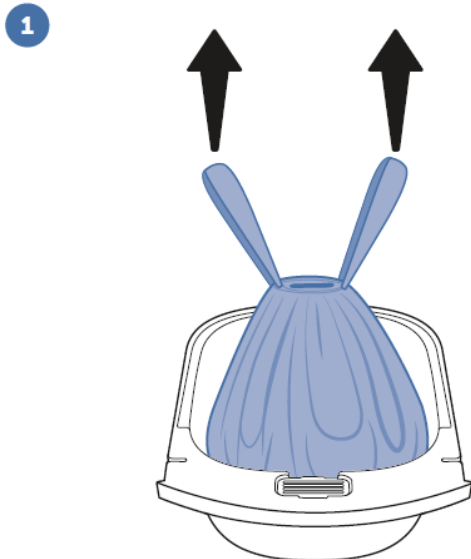

Důležité: Pokyny k bezpečnostním pokynům souvisejícím s odpadem od koček a toxoplazmózou naleznete v příručce pro spotřebitele.

Vyjměte sáček na odpad ze zásuvky na odpad, utáhněte šňůrku a sáček na odpad vyhoďte do koše.

V případě potřeby vyjměte a vyměňte deodorant do zásuvky na odpad.

Zásuvku na odpad vyložte čerstvým odpadovým sáčkem a zasuňte ji zpět do podstavce toalety.

Stisknutím a podržením čistícího tlačítka na 3 sekundy vstupte do režimu Přidat podestýlku. Na číselném stavovém displeji se zobrazí symbol A.

Naplňte toaletu čerstvou podestýlkou až po čáru naplnění MAX.

Opětovným stisknutím tlačítka čištění ukončete režim přidávání podestýlky. Toaleta se vykalibruje na aktuální hmotnost odpadu.

Vyčistěte toaletu

Když je čas na hloubkové čištění toalety:

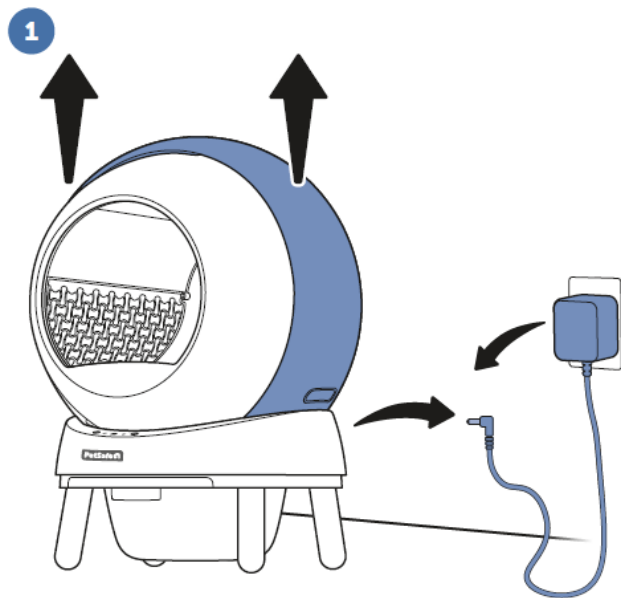

Odpojte zástrčku toalety a odpojte napájecí adaptér.

Odstraňte kryt.

Důležité: Při výměně krytu dávejte pozor, aby šipky na nálepce (nebo vypálené do vnitřní strany krytu) směřovaly k přední části toalety. Při umístění toalety naopak se může kryt zlomit.

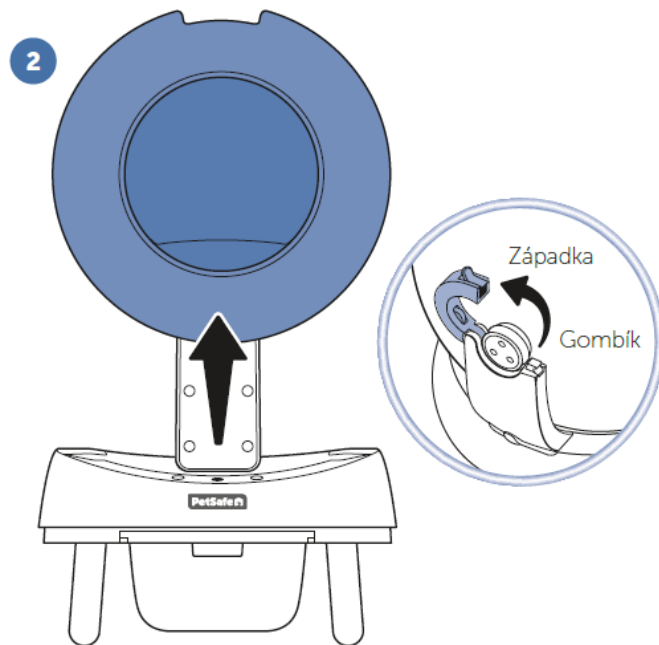

Otevřete západku v zadní části koule.

Zvedněte kouli z podstavce.

3

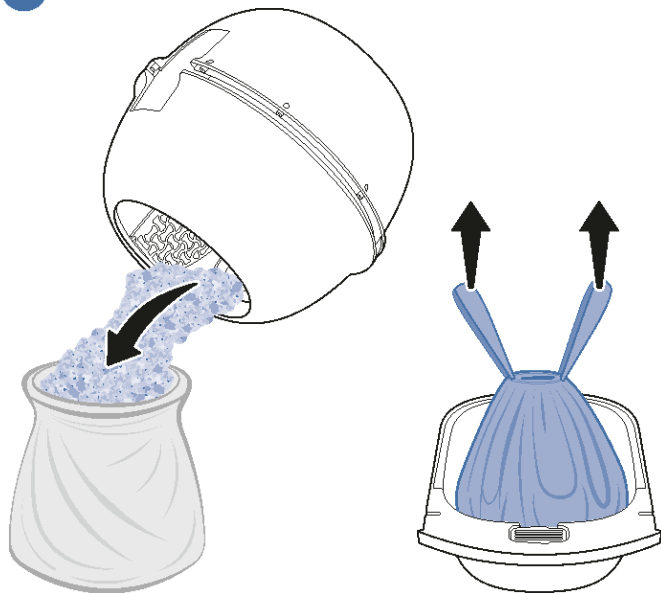

Veškerý odpad vysype z koule do odpadkového koše nebo pytle na odpadky.

Vyprázdněte zásuvku na odpad a vyjměte deodorant do zásuvky na odpad. Zásuvku na odpad omyjte teplou mýdlovou vodou.

4

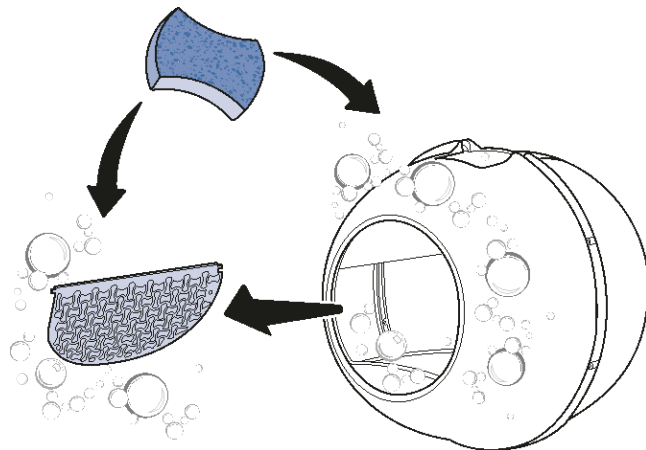

Vyjměte síto na podestýlku z koule a omyjte jej teplou mýdlovou vodou.

Pomocí hadříku nebo houby, jemného mýdla a vody otřete vnitřní a vnější povrch koule.

Důležité: Nepoužívejte ani bělidla ani chemikálie, jejich pach může odplašit kočku.

Pokud je potřeba další čištění, rozeberte kouli a omyjte poloviny koule, podložku na podlahu a zachytávač odpadu teplou mýdlovou vodou.

5

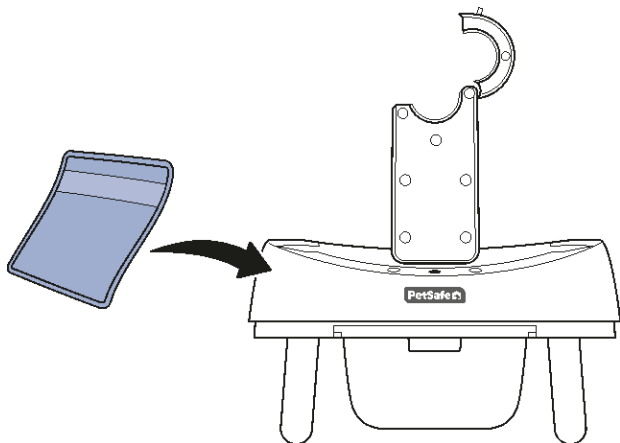

Důležité: Podstavec obsahuje elektronické součásti toalety a není vodotěsný. Podstavec neoplachujte, neponořujte jej do vody ani jej nestříkejte žádnými čistícími roztoky.

K utírání podstavce používejte suchý nebo velmi mírně vlhký hadřík.

6

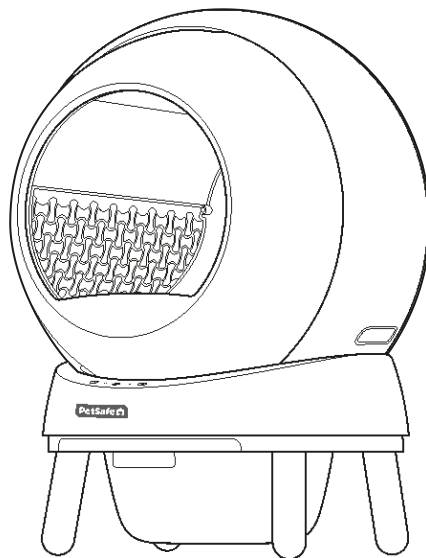

Před opětovným sestavením toalety nechte všechny komponenty důkladně vyschnout.

Důležité: Při výměně krytu dávejte pozor, aby šipky na nálepce (nebo vypálené do vnitřní strany krytu) směřovaly k přední části toalety. Při umístění toalety naopak se může kryt zlomit.

**Sme tu, aby
sme
pomohli!**

Dôležité informácie o bezpečnosti nájdete v príručke starostlivosti zákazníka.

Dovozca SR:

blue gray, s.r.o.

Sídlo: Oreburská 2320/13, 974 04 Banská Bystrica

Korešpondenčná adresa: Kremnička 47/A, 974 05 Banská Bystrica

<https://www.petpark.sk/> info@petpark.sk

tel: +421 48 381 03 11

Dovozce ČR:

blue gray, s.r.o.

Sídlo: Oreburská 2320/13, 974 04 Banská Bystrica

Korespondenční adresa: Kremnička 47/A, 974 05 Banská Bystrica

<https://www.petpark.sk/> info@petpark.sk

tel: +421 48 381 03 11

**Jsme tady,
abychom
pomohli!**

Důležité informace o bezpečnosti naleznete v příručce péče zákazníka.

petsafe.com

Radio Systems Corporation
10427 PetSafe Way
Knoxville, TN 37932 USA
+1 (865) 777-5404

Radio Systems PetSafe Europe Ltd.
2nd Floor, Elgee Building, Market Square
Dundalk, Co. Louth, A91 YR9X Ireland
+353 (0) 42 942 4122

Radio Systems Australia Pty Ltd.
Suite 11001 Australia Fair Office Towers
36 Marine Parade, Southport, QLD 4215
+61 1800 786 608

PAL00-17985, ZAL10-17986

©2024 Radio Systems Corporation | petsafe.com | 400-2629-10

Přístroj byl schválen pro použití v zemích EU a je proto opatřen značkou CE. Veškerá potřebná dokumentace je k dispozici na webových stránkách: www.elektro-objky.cz Změny technických parametrů, vlastností a tiskové chyby vyhrazeny.

Servisní středisko a distribuce

Reedog, s.r.o.

Sedmidomky 459/8

101 00 Praha 10

Tel: +420 216 216 106

Email: info@elektro-objky.cz