

# reedog

## PETKIT PUROBOT MAX PRO 2

Chytrá automatická toaleta pro kočky s kamerou



### NÁVOD K POUŽITÍ

PŘED PRVNÍM POUŽITÍM SI PŘEČTĚTE CELÝ NÁVOD A UCHOVEJTE JEJ PRO BUDOUCÍ POTŘEBU

## BEZPEČNOSTNÍ POKYNY

*Nedodržení níže uvedených pokynů může vést k poruše výrobku nebo jiným neočekávaným škodám.*

- Tento spotřebič mohou používat děti od 8 let a osoby se sníženými fyzickými, smyslovými či duševními schopnostmi, nebo osoby bez dostatečných zkušeností a znalostí, pokud jsou pod dohledem, nebo byly řádně poučeny o bezpečném používání a rozumí souvisejícím rizikům.
- Dětem není dovoleno si se spotřebičem hrát.
- Čištění a údržbu nesmí provádět děti bez dozoru.
- Nepoužívejte krystalické stelivo jiných značek nebo typů. Použití jiných steliv může způsobit, že výrobek nebude fungovat správně.
- Nepoužívejte žádné jiné typy steliva, jako je tofu stelivo nebo hliněná steliva.
- Instalujte a používejte zařízení výhradně podle pokynů výrobce.
- Výrobek nesmí používat kočky mladší 6 měsíců nebo s hmotností nižší než 1,5 kg.
- Netahejte za hliníkovou kameru ani ji násilně neohýbejte.
- Neškrábejte kameru ostrými předměty.
- Přestože je výrobek napájen bezpečným nízkým napětím, okusování kabelu domácím mazlíčkem může způsobit únik elektrického proudu. Zajistěte napájecí kabel tak, aby k němu zvíře nemělo přístup. Pokud si všimnete, že domácí mazlíček kabel kouše, výrobek okamžitě přestaňte používat.
- Neumísťujte zařízení do prostředí s vysokou teplotou či vlhkostí.
- Používejte pouze v interiéru. Nevystavujte přímému slunečnímu záření ani blízkosti zdrojů tepla či otevřeného ohně.
- Používejte pouze originální napájecí adaptér. Neoriginální adaptér může zařízení poškodit nebo představovat bezpečnostní riziko.
- Zařízení nepřevracejte – může dojít k poruše nebo nebezpečné situaci.
- Neponořujte hlavní jednotku do vody.
- Pokud výrobek delší dobu nepoužíváte, odpojte jej od napájení.
- Děti smí výrobek používat pouze pod dohledem dospělé osoby.
- Opravy smí provádět pouze kvalifikovaný servisní personál, aby se předešlo zranění.
- Nestavte žádné předměty na horní část zařízení a netlačte na něj – mohlo by to ovlivnit jeho správnou funkci.
- Před delším odjezdem se ujistěte, že je v toaletě dostatek steliva a v odpadním zásobníku volné místo.

V případě problémů při používání kontaktujte zákaznický servis.

## OBSAH BALENÍ

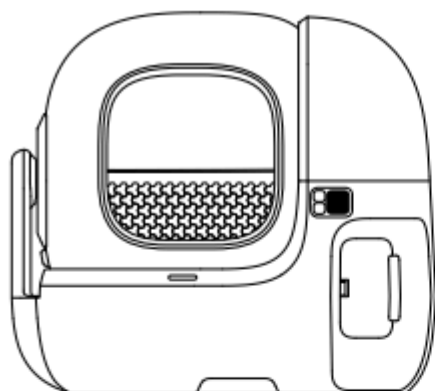

**Main Unit**



**User Manual**



**Power Adapter**



**Honeycomb Fine  
Litter Sifter P99023**

(Exclusive for mineral cat litter)

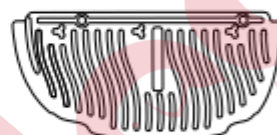

**Magnetic Cat Litter Remover**



**Pet Odor Eliminator N60**  
(Used in the smart odor eliminator)



**Pet Odor Eliminator  
N50 2.0**



**Trash Bag**

Před instalací zkontrolujte, zda jsou k dispozici všechny součásti:

- Hlavní jednotka
- Uživatelská příručka
- Napájecí adaptér
- Jemné voštinové sítko P99023 (výhradně pro minerální stelivo)
- Magnetický odstraňovač steliva
- Eliminátor zápachu N60 (pro chytrý eliminátor)
- Eliminátor zápachu N50 2.0
- Sáčky na odpad

## POPIS PRODUKTU

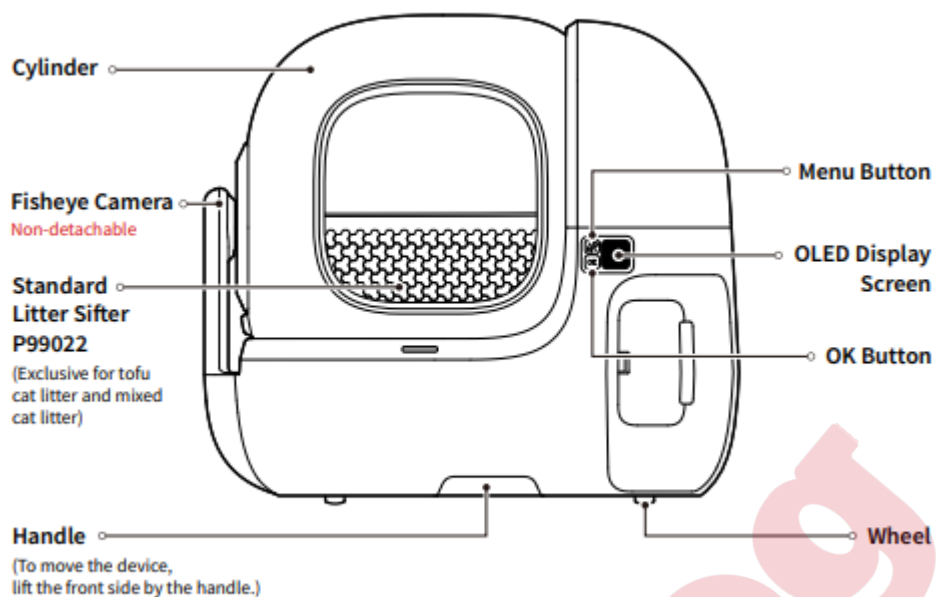

- **Cylinder (Buben / Válec):** Hlavní rotační část toalety.
- **Fisheye Camera (Fisheye kamera):** Širokouhlá kamera; je neodnímatelná.
- **Standard Litter Sifter P99022 (Standardní síto na stelivo):** Určeno výhradně pro **tofu stelivo** a **směsné stelivo**.
- **Handle (Rukojeť):** Slouží k přesunu zařízení (nadzvedněte přední část za rukojeť a táhněte).
- **Menu Button (Tlačítko Menu):** Horní tlačítko pro vstup do nabídky.
- **OLED Display Screen (OLED displej):** Obrazovka zobrazující stav a nastavení.
- **OK Button (Tlačítko OK):** Spodní tlačítko pro potvrzení volby.
- **Wheel (Kolečko):** Usnadňuje manipulaci se zařízením.

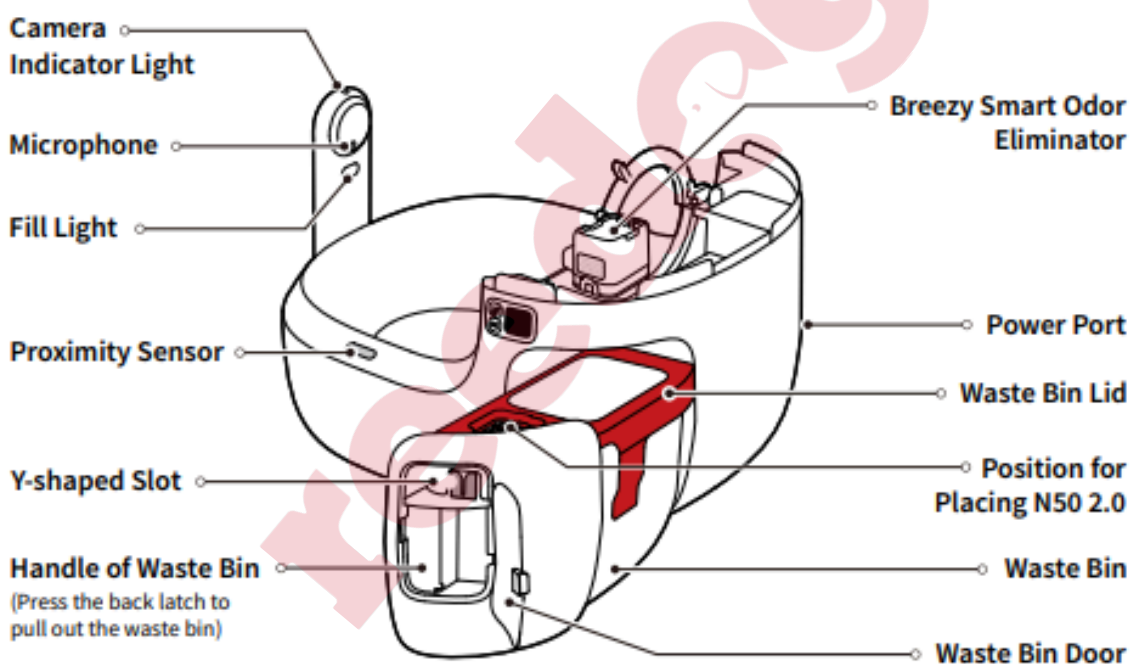
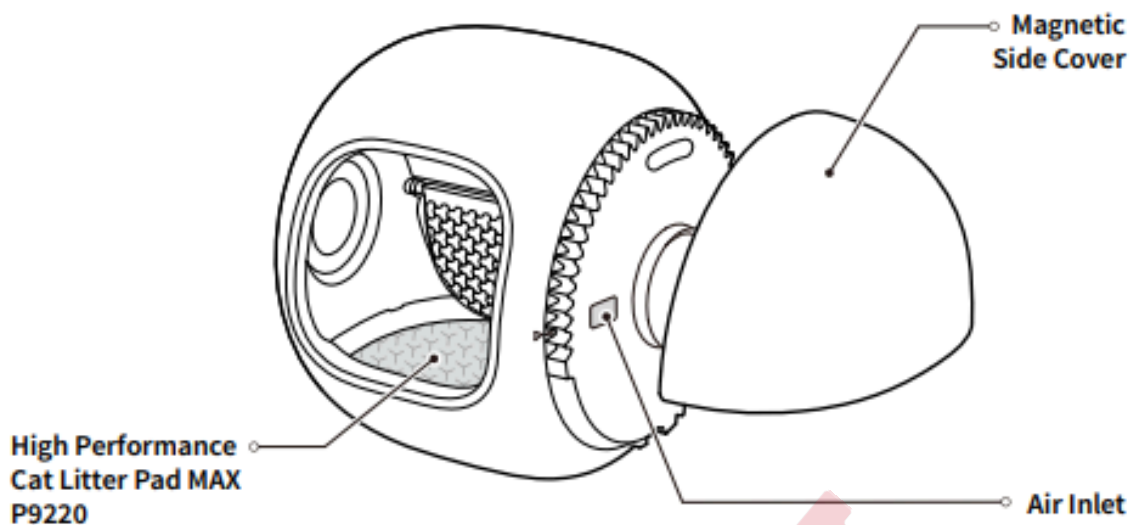

- **Magnetic Side Cover (Magnetický boční kryt):** Odnímatelný kryt na boku zařízení.
- **Air Inlet (Přívod vzduchu):** Otvor pro cirkulaci vzduchu.
- **High Performance Cat Litter Pad MAX P9220 (Vysoce výkonná podložka pod stelivo):** Vnitřní podložka v bubnu.
- **Camera Indicator Light (Kontrolka kamery):** Světelný indikátor stavu kamery.
- **Microphone (Mikrofon):** Snímač zvuku.
- **Fill Light (Přísvit):** Pomocné světlo pro kameru.
- **Proximity Sensor (Senzor přiblížení):** Čidlo detekující přítomnost kočky.
- **Breezy Smart Odor Eliminator (Chytrý eliminátor zápachu Breezy):** Systém pro neutralizaci pachů.
- **Power Port (Napájecí port):** Konektor pro zapojení do sítě.
- **Waste Bin Lid (Víko odpadního koše):** Horní kryt nádoby na odpad.
- **Position for Placing N50 2.0 (Místo pro umístění N50 2.0):** Prostor pro vložení deodoračního bloku.
- **Waste Bin (Odpadní koš):** Nádoba na použité stelivo.
- **Waste Bin Door (Dvířka odpadního koše):** Přístup k nádobě na odpad.
- **Handle of Waste Bin (Rukojeť odpadního koše):** Stisknutím zadní západky koš vytáhnete.
- **Y-shaped Slot (Drážka ve tvaru Y):** Specifický upevňovací prvek.

#### FUNKCE HLAVNÍCH SOUČÁSTÍ

- **Fisheye Camera (Fisheye kamera):** Sledování zvířete při vykonávání potřeby v reálném čase.
- **Litter Sifter (Síto na stelivo):** Efektivně filtruje hrudky, aniž by docházelo k jejich zasekávání nebo vynechávání.
- **High Performance Cat Litter Pad MAX P9220 (Vysoce výkonná podložka pod stelivo):** Je nepřilnavá, voděodolná, odolná proti poškrábání a snadno se čistí.
- **Pet Odor Eliminator N50 2.0 (Eliminátor zápachu):** Rozkládá zápach v odpadním koši a zabraňuje jeho šíření.
- **Y-shaped Slot (Drážka ve tvaru Y):** Slouží k zajištění stahovací šňůry sáčku na odpad; umožňuje sbalit sáček bez nutnosti vytahovat celý koš.
- **Handle (Rukojeť):** Usnadňuje zvedání a přemísťování zařízení.
- **Breezy Smart Odor Eliminator (Chytrý eliminátor zápachu Breezy):** Nedráždivý systém, který udržuje vzduch uvnitř bubnu čerstvý.

## INSTALACE

### Příprava odpadního koše

- **Krok 1:** Stiskněte západku směrem doprava, abyste otevřeli dvířka.
- **Krok 2:** Stiskněte zadní západku a vytáhněte odpadní koš ven.

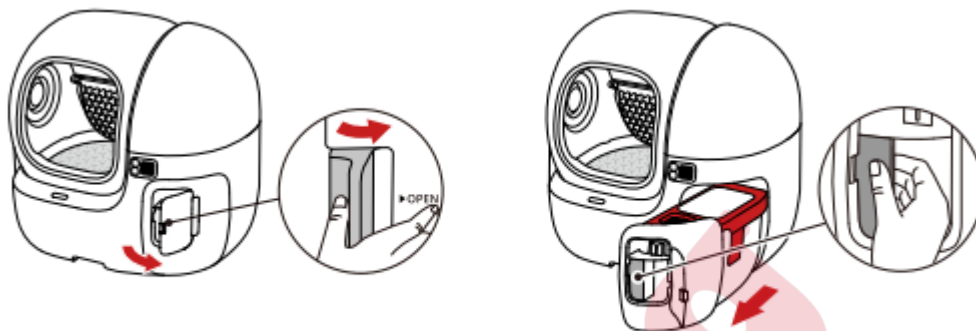

**Krok 3:** Sejměte víko a vložte do odpadního koše sáček na odpad.

**Umístění sáčku:** Zajistěte, aby sáček ležel rovně na dně koše.

**Důležitá poznámka:** Sáček na odpad přehněte podél vyznačené přerušované čáry tak, aby tato čára byla na okraji odpadního koše.

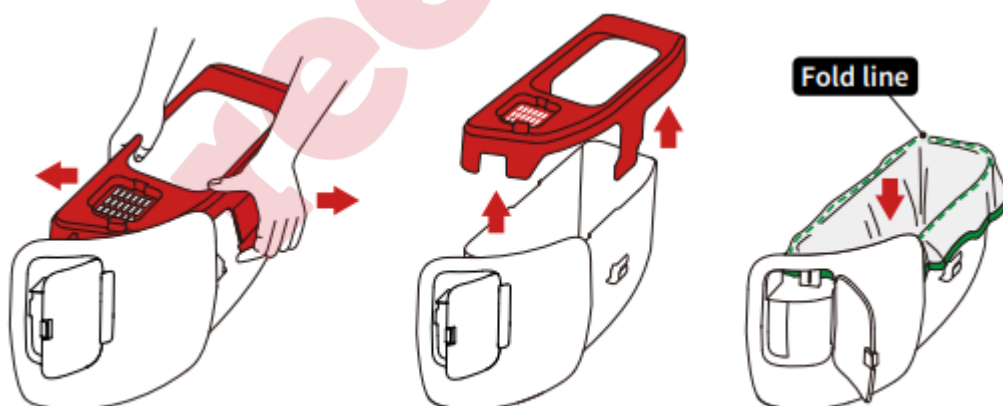

**Krok 4: Zajištění šňůrky** – Protáhněte stahovací šňůrku drážkou ve tvaru Y, abyste ji zajistili.

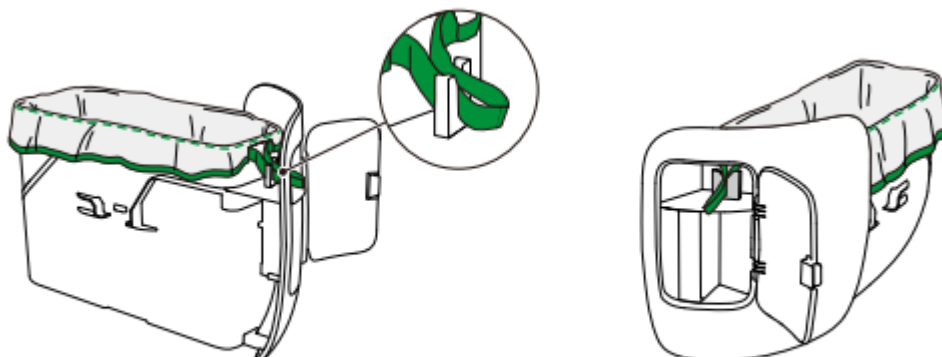

**Krok 5: Nasazení víka** – Nainstalujte víko zpět na odpadní koš.

**Upozornění k přezkám** – Přezky víka by neměly tlačít na stahovací šňůrku.

**Kontrola linie** – Zkontrolujte, zda je přerušovaná čára sáčku (linie ohybu) stále na okraji odpadního koše.

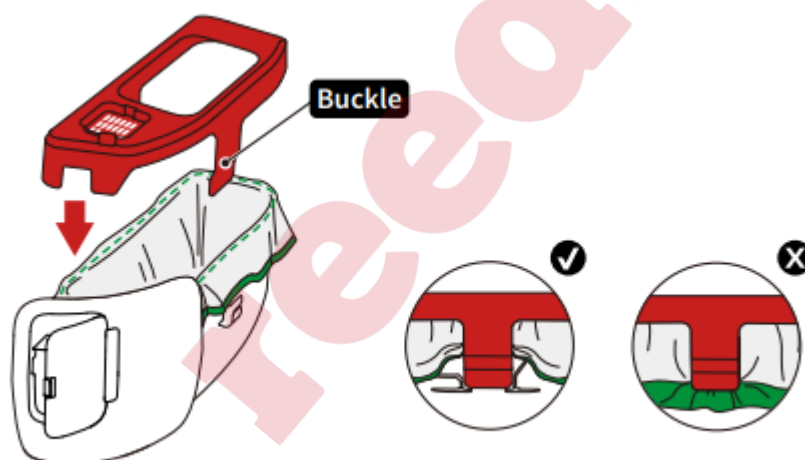

## Instalace N50 a N60 (Deodorizace)

Krok 1: Vložte pohlcovač pachů N50 do určeného otvoru ve víku a pevně jej zatlačte, aby se zajistil.

Krok 2: Zasuňte odpadní koš zpět do zařízení

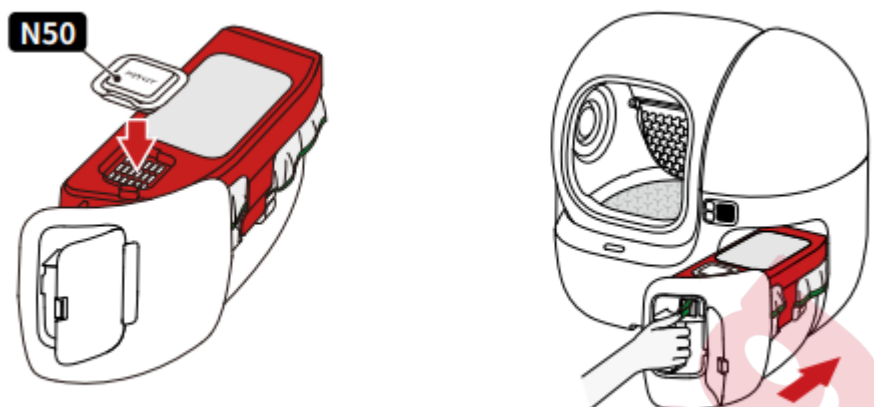

**Krok 3:** Zavřete boční dvířka odpadního koše.

**Krok 4:** Sejměte magnetický boční kryt (vytažením nahoru) pro přístup k dalším vnitřním částem.

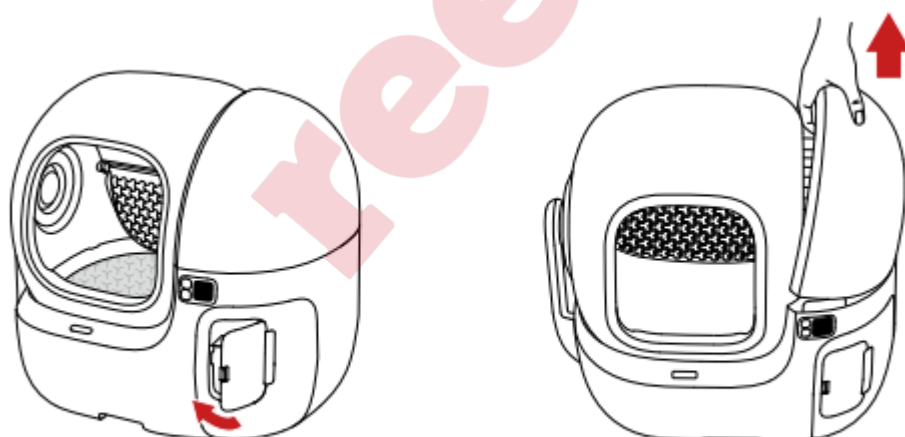

5. Vložte N60 do chytrého eliminátoru zápachu.
6. Nainstalujte magnetický boční kryt zpět.

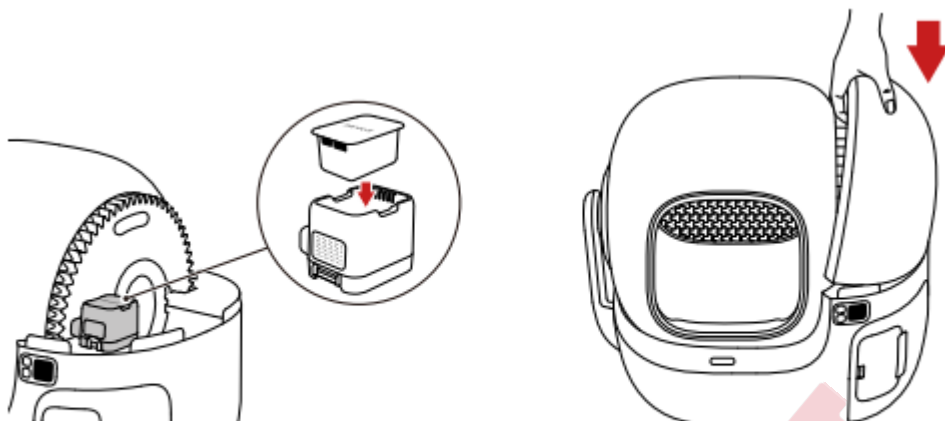

7. Zapojte napájecí adaptér do zařízení a připojte jej ke zdroji napájení (do zásuvky).

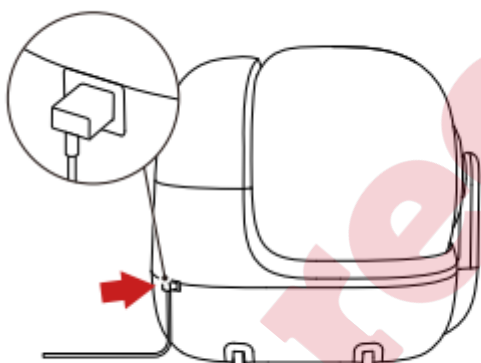

## PÁROVÁNÍ ZAŘÍZENÍ

Před prvním použitím zařízení prosím spárujte zařízení s aplikací. Zařízení lze použít až po úspěšném spárování.

### 1 Download the App



Download the PETKIT App from the App Store or Google Play. Or scan the QR code to download and install.

1. Stáhněte si aplikaci PETKIT z App Store nebo Google Play. Nebo naskenujte QR kód pro její stažení.

2. Otevřete aplikaci, klepněte na „+“ a vyberte PETKIT PUROBOT MAX PRO 2 WITH CAMERA SELF-CLEANING CAT LITTER BOX pro přidání zařízení a poté dokončete spárování podle pokynů.

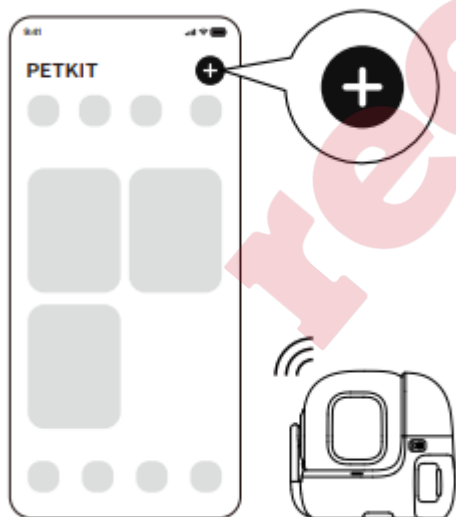

Stiskněte tlačítko menu na zařízení pro přepnutí na „Připojit k síti“ (Connect to the network), poté stiskněte tlačítko OK. Na obrazovce se zobrazí „Připojování“ (Connecting). Počkejte prosím, dokud nebude připojení úspěšně dokončeno.



## Přečtěte si pokyny

V zájmu bezpečnosti vašich domácích mazlíčků a správného používání produktu si prosím pečlivě přečtěte tyto pokyny a dodržujte návod k použití.

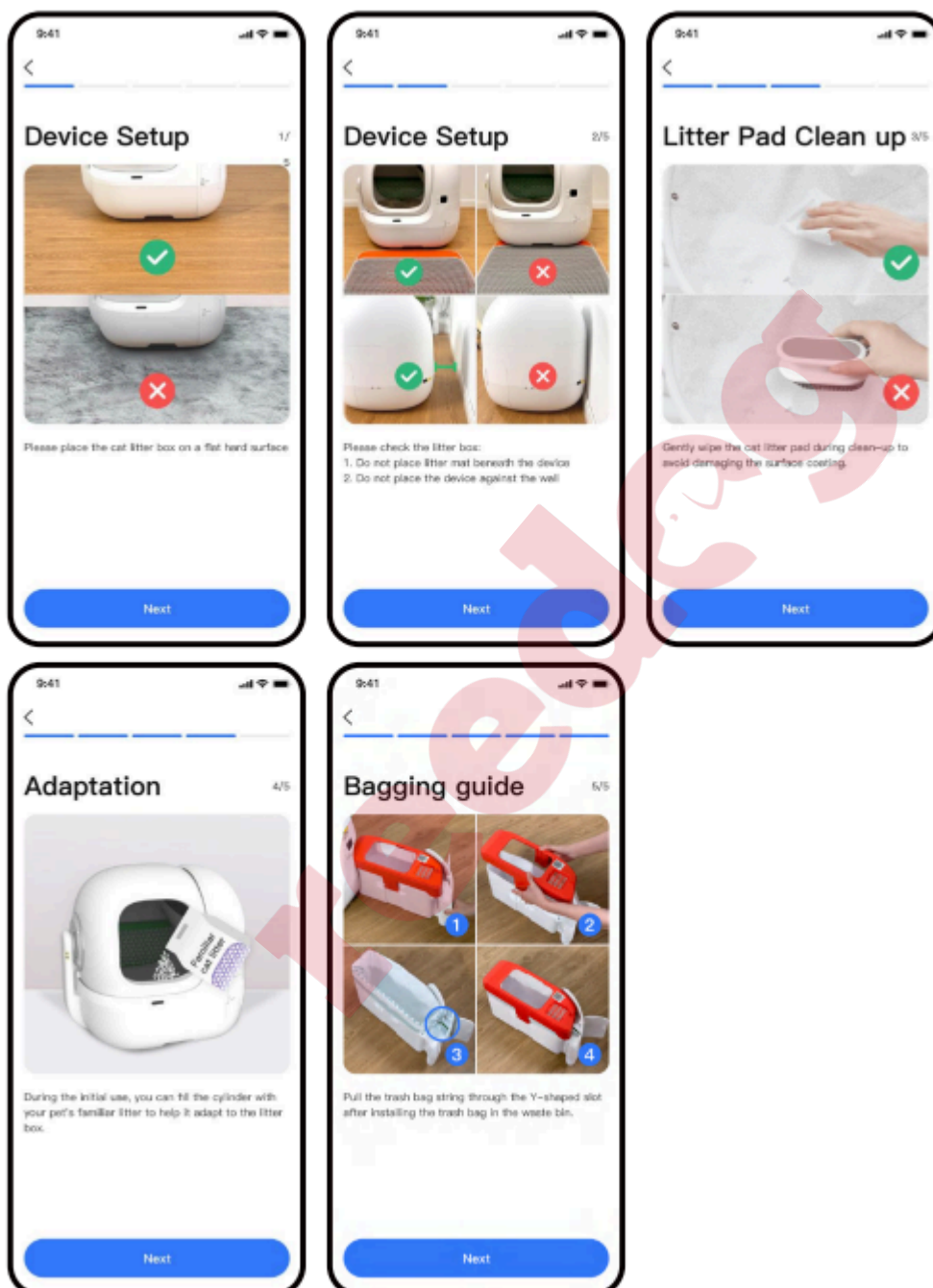

## Nасыпání steliva

**Poznámka:** Velikost granulí steliva by neměla přesáhnout **12 mm na délku a 3 mm v průměru**.

1. **Aktivace režimu údržby:** Stiskněte tlačítko (ikona se šipkami/napájením) pro přepnutí do "**Maintenance Mode**" (Režim údržby), poté stiskněte **OK** k potvrzení. Válec se začne otáčet.



2. **Doplnění steliva:** Jakmile se válec zastaví otvorem směrem nahoru, nasypete dovnitř stelivo. Poté stiskněte **OK** pro ukončení režimu údržby.



3. **Zarovnání:** Dvakrát stiskněte (**Double press**) tlačítko **OK**. Zařízení automaticky zarovná hladinu steliva.

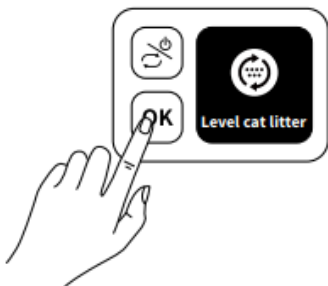

## Vyprázdnění nádoby na odpad

1. Otevřete dvířka a zatáhněte za stahovací šňůru, abyste uzavřeli pytel na odpad.

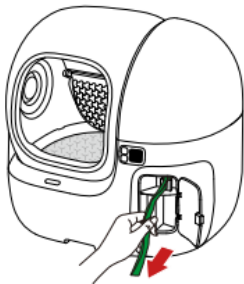

2. Poté vytáhněte nádobu na odpad a vyjměte zabalený pytel s odpadem.

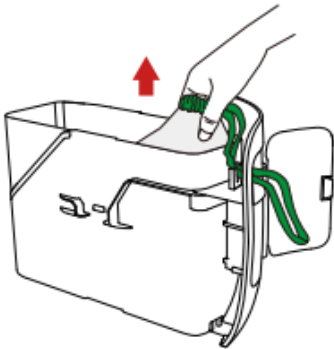

3. Nainstalujte nový pytel na odpad.



**Poznámka:** Používejte prosím speciální pytle na odpad značky PETKIT.

## APLIKACE PETKIT

### Hlavní funkce a popis

- **1 Live (Živě):** Sledujte aktivity svého mazlíčka v reálném čase.
- **2 Light (Světlo):** Zapněte nebo vypněte přisvětlení kamery.
- **3 Today's timeline (Dnešní osa):** Rychle vyhledejte a přehrajte uložená videa podle kategorie události.  
\*Pro funkce, jako je přehrávání celého videa, si prosím předplaťte cloudovou službu **PETKIT Care+**. Podrobnosti naleznete v servisní smlouvě PETKIT Care+.
- **4 Main Functions (Hlavní funkce):** Spodní panel rychlých akcí.

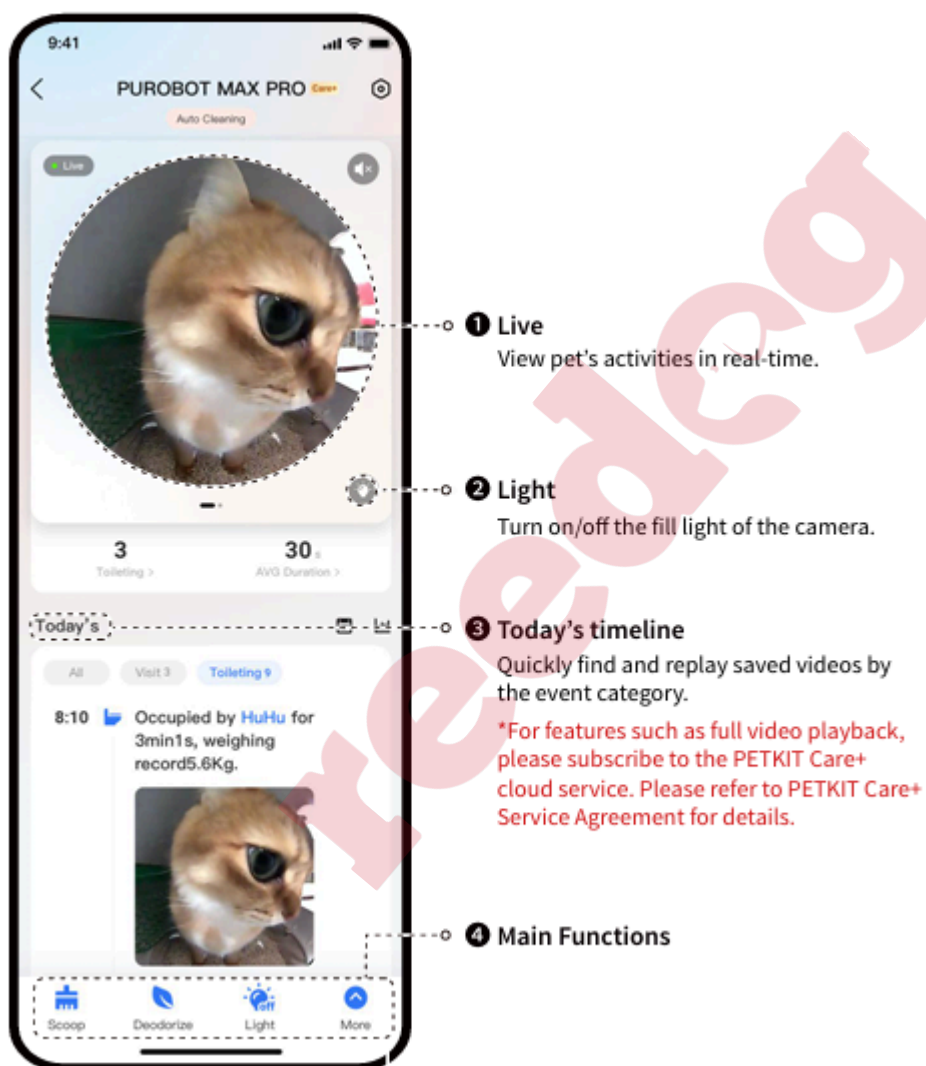

## Indikátor stavu

Přejetím prstem doleva na domovské stránce vstoupíte na stránku štítků, která zobrazuje stav filtrů **N50**, **N60** a **odpadkového koše**.

---

### N60 (Deodorizační kostka)

- **Kdy vyměnit:** Pokud štítek N60 zčervená a zobrazí se „N60 has expired“ (Platnost N60 vypršela), neprodleně jej vyměňte.
- **Postup:** Po výměně za nový klikněte na „**Reset**“. Jakmile se zobrazí „Normal“, je N60 správně nainstalován.
- **Funkce:** Po instalaci můžete nastavit režimy deodorizace (automatický, plánovaný nebo manuální).
- **Tip:** Pro lepší čištění vzduchu měňte N60 pravidelně podle připomenutí (cyklus výměny je cca 45 dní).

### N50 (Pohlčovač pachu)

- **Kdy vyměnit:** Pokud štítek N50 zčervená a zobrazí se „N50 remaining 0 day“ (Zbývá 0 dní), neprodleně jej vyměňte.
- **Postup:** Po výměně klikněte na „**Reset**“. Jakmile se zobrazí „Normal“, je vše v pořádku.
- **Funkce:** N50 účinně rozkládá pachy včetně amoniaku a sirovodíku.
- **Tip:** V horkém nebo vlhkém počasí měňte sáčky na odpad častěji a koš pravidelně čistěte, abyste zabránili množení bakterií.

### Waste bin (Odpadkový koš)

Tato sekce ukazuje stav instalace a naplnění koše:

- **Normal (V pořádku):** Odpadkový koš je správně nainstalován.
- **Not Installed (Nenainstalováno):** Koš chybí nebo je špatně usazen. Zkontrolujte jeho polohu.
- **Full (Plný):** Koš je plný. Vyměňte sáček na odpad za nový.



### 1 N60

When the N60 label turns red and displays "N60 has expired", please replace it promptly. After replacing the N60 with a new one, click Reset, and when it displays "Normal", the N60 is installed in place.

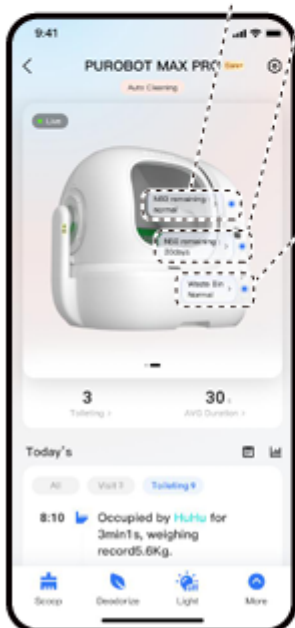

### 2 N50

When the N50 label turns red and displays "N50 remaining 0 day", please replace it promptly. After replacing the N50 with a new one, click Reset, and when it displays "Normal", the N50 is installed in place.

### 3 Waste bin

When it displays "Normal", the waste bin is installed in place.

When it displays "Waste bin not installed", please check the waste bin is installed in place.

When it displays "Waste bin full", please replace the trash bag with a new one.

## Popis funkcí

### Čištění

- Kliknutím vyčistíte hrudky ze středu válce.

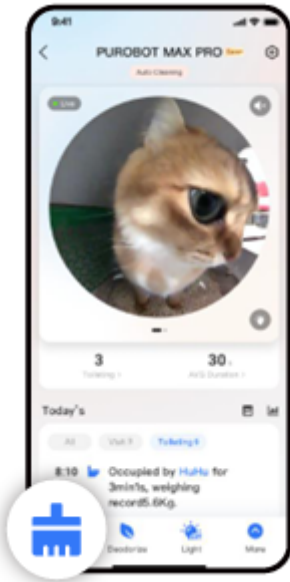

### Režim údržby

- Po kliknutí se válec začne otáčet.
- Zastaví se otvorem směrem nahoru, což je praktické pro doplňování kočkolitu.

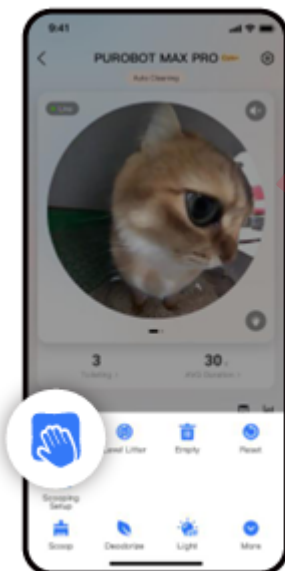

## Vyprázdnění

- Kliknutím vyprázdníte veškeré stelivo z válce.
- Pokud se koš během vyprazdňování naplní, zařízení proces zastaví a zobrazí chybu „**Emptying failure, Waste Bin full, please check**“ (Chyba vyprazdňování, plný koš, zkontrolujte prosím). V takovém případě vyměňte sáček a pokračujte podle pokynů.
- ⚠ **Upozornění:** Tato funkce odstraní **veškeré** stelivo. Před spuštěním raději vyměňte sáček, aby nedošlo k přeplnění koše.

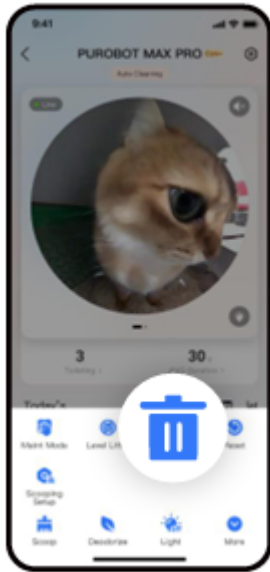

## Deodorizace

Kliknutím na toto tlačítko odstraníte zápach. Režim deodorizace můžete nastavit v sekci „Scooping Setup“ (Nastavení čištění). K dispozici jsou tři možnosti:

- **Automatic deodorization** (Automatická deodorizace)
- **Scheduled deodorization** (Plánovaná deodorizace)
- **Deep deodorization** (Hlubková deodorizace)

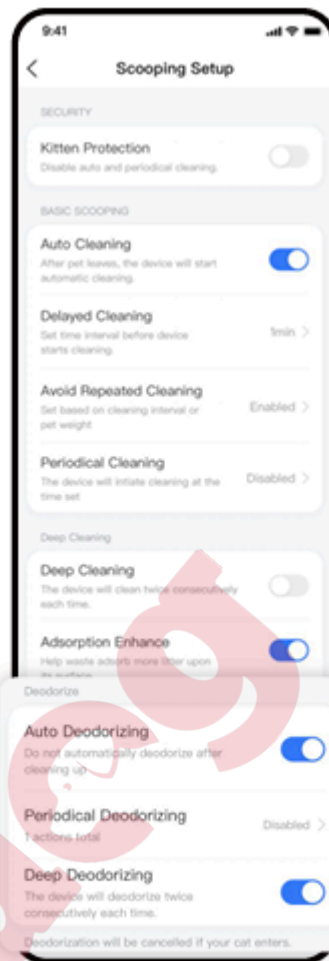
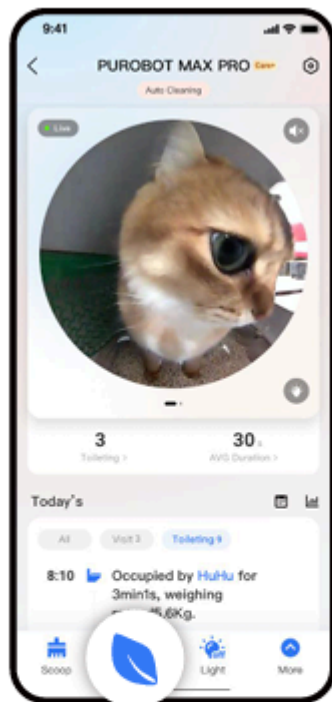

## Přehrávání videí

Po přihlášení k odběru služby PETKIT Care+ můžete sledovat nejdůležitější okamžiky (highlights) a plnohodnotné videozáznamy.

Přehrávání nejdůležitějších okamžiků (Highlight playback)

Kliknutím na video v časové ose zobrazíte **zrychlenou 4sekundovou náhledovou verzi**.

Popisky v aplikaci na obrázku:

- **Today's:** Dnešní
- **Occupied by HuHu for 2min8s:** Obsazeno uživatelem HuHu na 2 min 8 s.
- **Weighing record 5.6Kg:** Záznam vážení 5,6 kg.
- **Highlight / Playback:** Nejdůležitější okamžiky / Přehrávání.

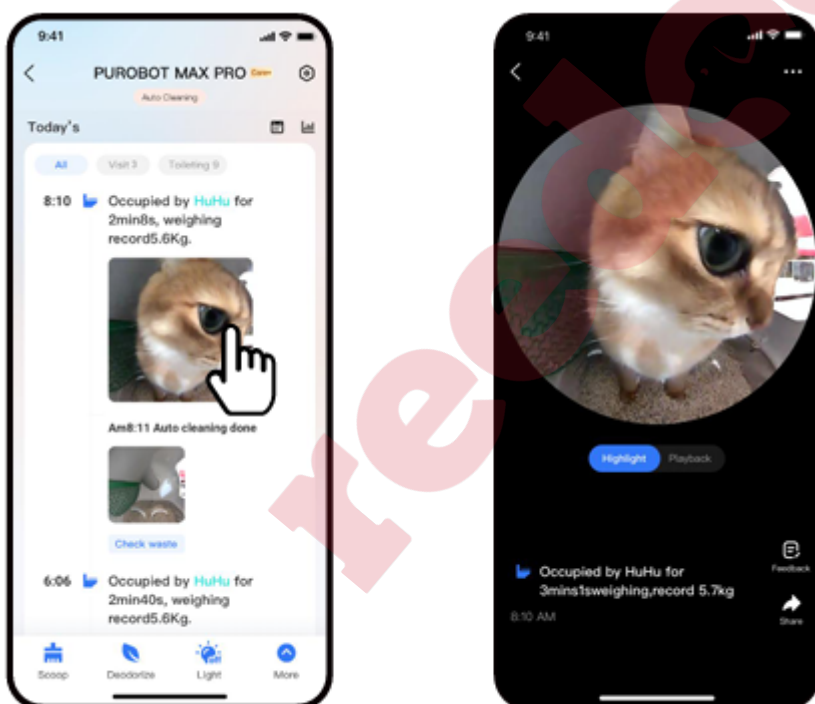

## Přehrání všech záznamů

Klikněte na „Přehrát“, abyste si zobrazili celé videozáznamy.

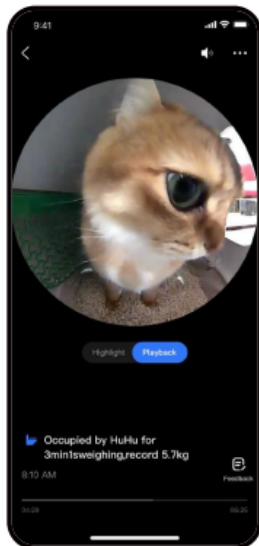

## Zrychlení přehrávání

Na stránce přehrávání klikněte na „⋮“ v pravém horním rohu a zvolte rychlost, nebo podržte střed obrazovky pro přehrávání v 2× rychlosti.

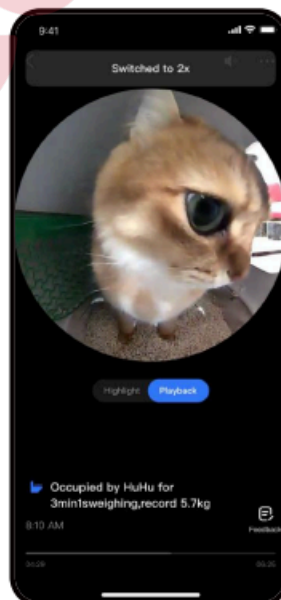
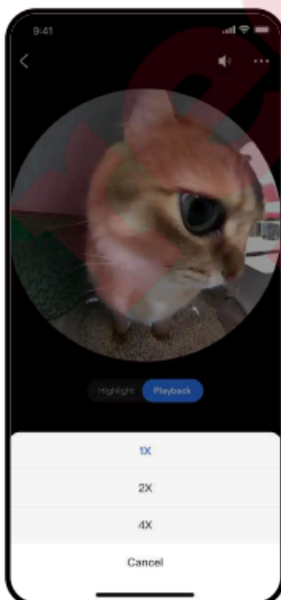

## Mazání videoklipů

Metoda 1: Přejedte doleva v časové ose a smažte video.

Metoda 2: Klikněte na video, které chcete smazat, přepněte do režimu přehrávání, klikněte na „⋮“ v pravém horním rohu a video smažte.

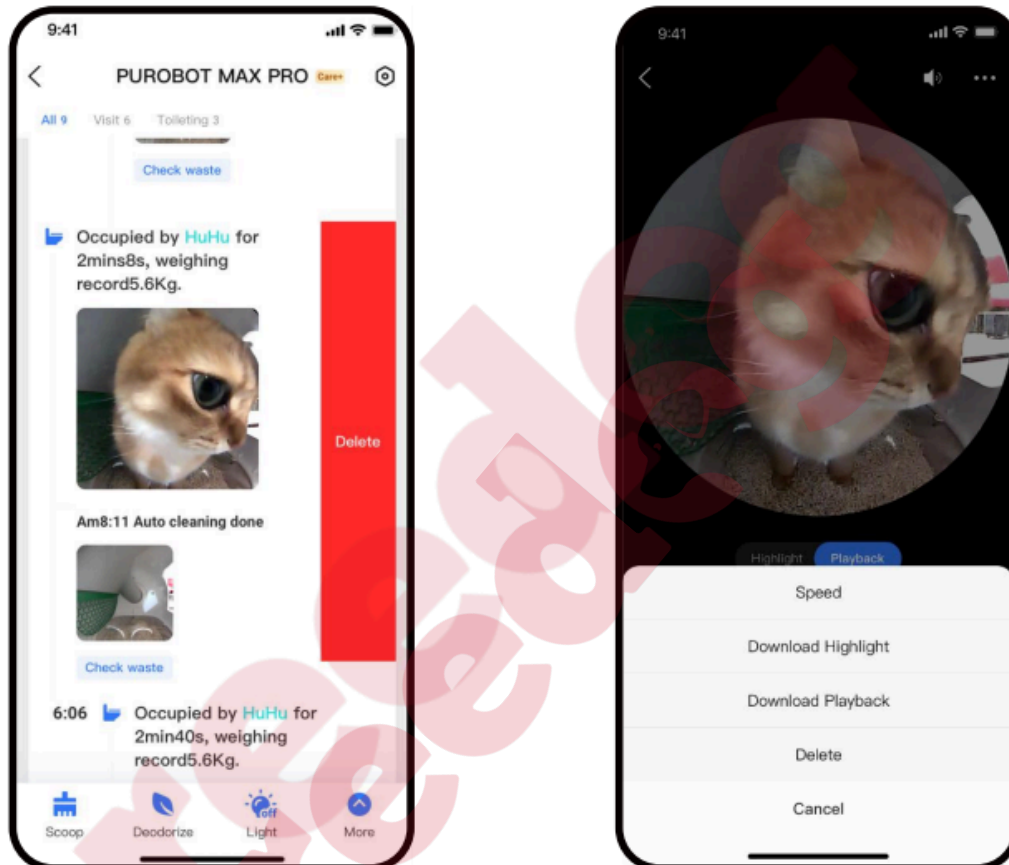

## Ochrana soukromí

### Aktivace nebo deaktivace kamery

Kameru můžete zapnout nebo vypnout podle potřeby.

**Poznámka:** Po vypnutí kamery již nebudou nahrávána žádná videa.

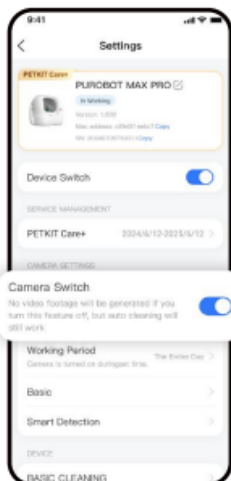

### Přizpůsobení provozní doby kamery

Můžete si přizpůsobit časové úseky, kdy se má kamera zapnout. Mimo tyto časové úseky se kamera automaticky vypne.

**Poznámka:** Mimo přizpůsobené časové úseky nebude kamera nahrávat žádná videa. Můžete sledovat 5 minutový živý stream

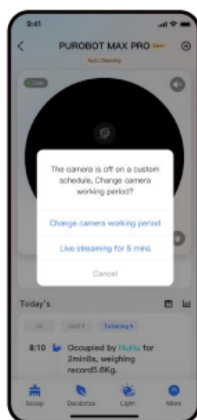
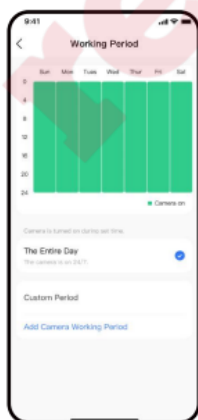

## Inteligentní detekce

Když je **Detekce návštěvy mazlíčka** vypnutá, kamera nebude nahrávat videa s mazlíčkem mimo toaletu a události, kdy se mazlíček objeví mimo toaletu, se nebudou zaznamenávat na časovou osu.

Když je **Video toalety mazlíčka** vypnuté, kamera nebude nahrávat videa z toalety uvnitř boxu, ale záznamy o použití toalety se na časové ose stále zobrazovat budou.

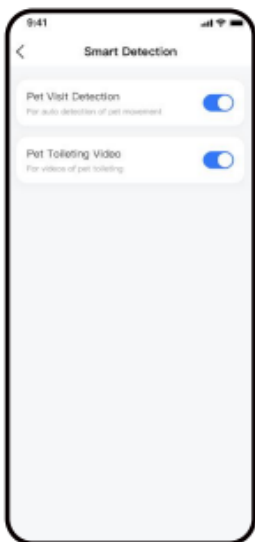

## Ochrana soukromí v živém náhledu

Když je tato funkce zapnutá, po vstupu na domovskou stránku zařízení se oblast živého náhledu rozmáže, aby bylo chráněno vaše soukromí.

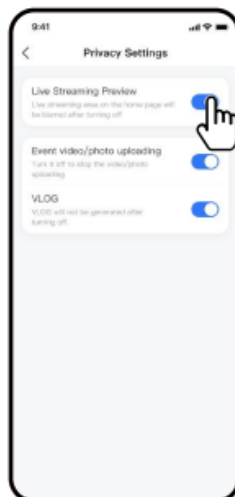

## Ostatní nastavení

### Zajištění jasnějších snímků výkalů

V nabídce [Nastavení > Nastavení čištění] můžete zapnout funkce **Světelný asistent pro toaletu** a **Světelný asistent pro čištění**. Po zapnutí se světlo automaticky rozsvítí pokaždé, když váš mazlíček použije toaletu nebo když začne cyklus čištění. Světlo se opět automaticky vypne poté, co mazlíček odejde nebo když cyklus čištění skončí.

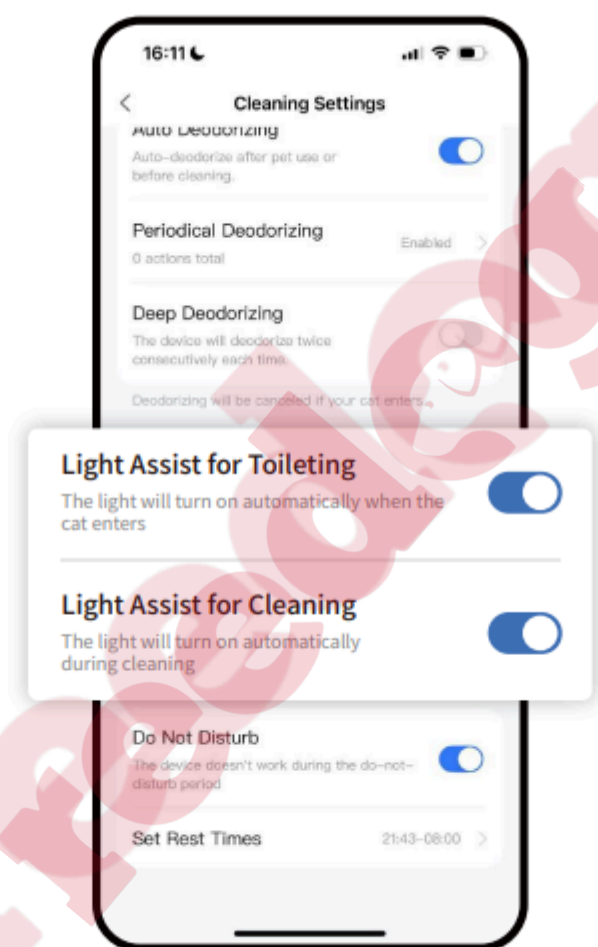

## **Cloudové úložiště**

Videa jsou ukládána po omezenou dobu a videa uložená nad tento rámec budou pravidelně mazána. Všechna videa lze stáhnout a stažená videa si můžete prohlížet v místním albu vašeho telefonu a v albu aplikace. (Např. 7denní smyčka znamená, že jsou uchovávána videa nebo obrázky za posledních 7 dní a obsah od osmého dne dále je automaticky mazán.)

## **Služba PETKIT Care+**

Po předplacení služby PETKIT Care+ je k dispozici kompletní přehrávání HD videa a další výhody. Podrobnosti naleznete v popisu na příslušné stránce. Službu PETKIT Care+ lze převést na jiné zařízení PETKIT PUROBOT MAX PRO, a to pouze jednou ročně. Služba PETKIT Care+ je virtuální produkt a po zakoupení je nevratná.

Kliknutím sem si můžete zobrazit Smlouvu o poskytování služeb PETKIT Care+.

## POPIS OVLÁDACÍHO PANELU

Stisknutím tlačítka [ikona se šipkami/zapínáním] na ovládacím panelu přepínáte funkce a stisknutím tlačítka [OK] vybranou funkci spustíte.

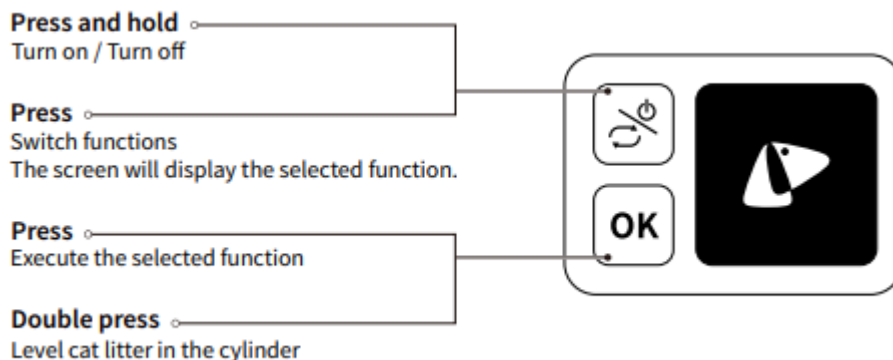

### [Popis horního tlačítka]

- **Stisknutí a podržení**: Zapnutí / Vypnutí
- **Stisknutí**: Přepínání funkcí (Na obrazovce se zobrazí vybraná funkce)

### [Popis dolního tlačítka (OK)]

- **Stisknutí**: Spuštění vybrané funkce
- **Dvojité stisknutí**: Urovnání kočkolitu ve válci

### Popis zobrazených funkcí

- **Scoop (Čištění / Prosévání)**: Automaticky prooseje a odstraní hrudky z kočkolitu.
- **Deodorize (Deodorizace)**: Zapne inteligentní odstraňovač zápachu pro eliminaci pachu.
- **Light (Světlo)**: Pokud není dostatek světla, zapne pomocné světlo u kamery pro kontrolu válce v noci.
- **Level cat litter (Urovnání kočkolitu)**: Rovnoměrně rozmístí kočkolit uvnitř válce. Použijte po dosypání nového kočkolitu.
- **Maintenance mode (Režim údržby)**: Použijte při doplňování kočkolitu nebo při čištění zařízení.
- **Empty cat litter (Vyprázdnění kočkolitu)**: Vyprázdní veškerý kočkolit z válce.
- **Reset (Resetovat)**: Nastaví válec do správné výchozí polohy.
- **Connect to the network (Připojení k síti)**: Použijte při párování zařízení s aplikací.

## Popis zobrazeného stavu

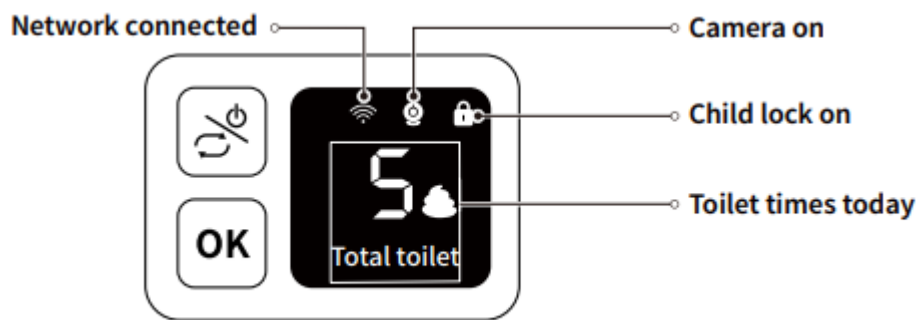





- **Network connected:** Síť připojena
- **Camera on:** Kamera zapnutá
- **Child lock on:** Dětská pojistka zapnutá
- **Toilet times today (Total toilet):** Dnešní počet použití toalety (Celkem toalety)

reedog

## Popis ostatních hlášení

V dolní části obrazovky bude běžet text popisující aktuální stav.

Hlášení (Prompts)	Popis (Description)
<p><b>Cat enters</b></p>  <p>Kočka vstoupila</p>	<p>Kočka vstoupila dovnitř, zatímco je zařízení v provozu (zařízení automaticky pozastaví činnost a spustí upozornění).</p>
<p><b>Insufficient cat litter</b></p>  <p>Nedostatek kočičího steliva</p>	<p>Kočičího steliva je nedostatek. Doplňte jej prosím včas.</p>
<p><b>Device failure</b></p>  <p>Porucha zařízení</p>	<p>Porucha zařízení, zkontrolujte prosím podrobnosti v aplikaci.</p>

<p><b>Full waste bin</b></p>  <p>Plný odpadní box</p>	<p>Odpadní box je plný. Vyprázdněte jej prosím včas.</p>
<p><b>Magnetic side cover not installed</b></p>  <p>Magnetický boční kryt není nainstalován</p>	<p>Magnetický boční kryt není nainstalován. Zkontrolujte prosím, zda je na svém místě.</p>

reedog

## ČIŠTĚNÍ A ÚDRŽBA

Pro zdraví vaší kočky se doporučuje tyto části pravidelně čistit nebo měnit.

**Upozornění:** Odpojte prosím zařízení od napájení nebo jej vypněte.

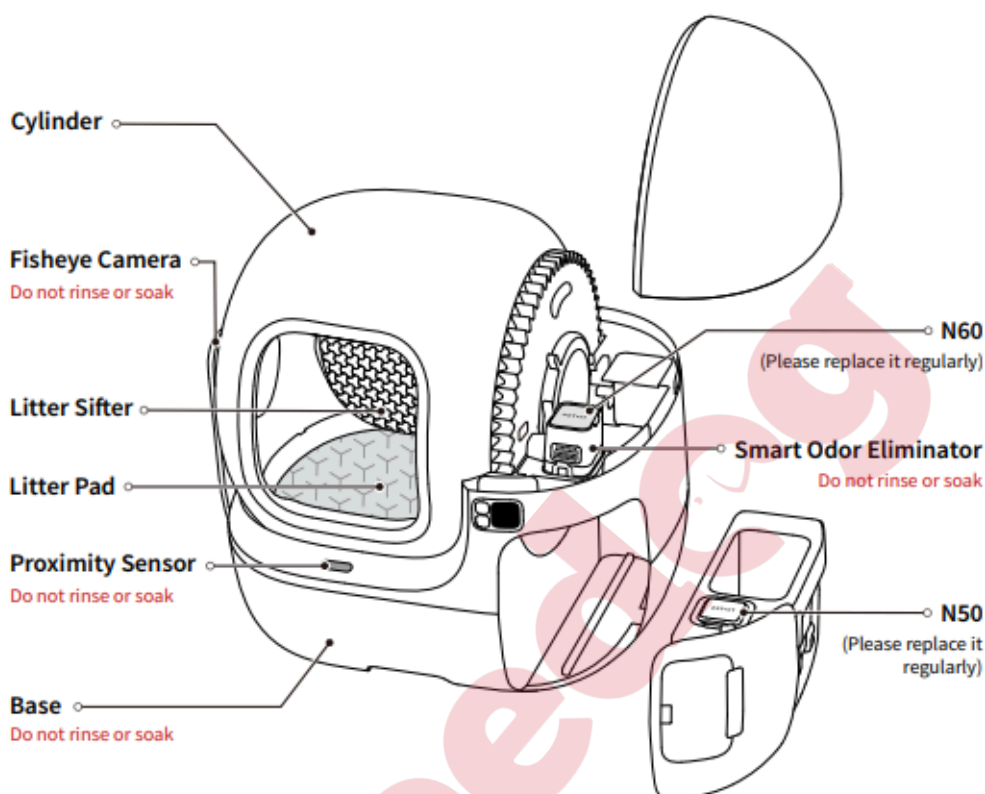

**Cylinder:** Válec (buben)

**Fisheye Camera:** Kamera typu rybí oko

(*Neoplachujte ani nenamáčejte*)

**Litter Sifter:** Síto na kočkolit

**Litter Pad:** Podložka (stélka) ve válci

**Proximity Sensor:** Senzor přiblížení

(*Neoplachujte ani nenamáčejte*)

**Base:** Základna

(*Neoplachujte ani nenamáčejte*)

**N60:** N60 (*pohlcovač pachu / filtr do odstraňovače zápachu*) (*Pravidelně jej vyměňujte*)

**Smart Odor Eliminator:** Inteligentní odstraňovač zápachu (*Neoplachujte ani nenamáčejte*)

**N50:** N50 (pohlcovač pachu / filtr do odpadního boxu) (Pravidelně jej vyměňujte)

## Vyprázdnění kočkolitu před čištěním

**Poznámka:** Abyste zabránili přeplnění, vložte nejprve nový sáček na odpad.

- ➊ Zarovnejte magnetický odstraňovač kočkolitu se sítím na kočkolit. Jakmile uslyšíte cvaknutí („Click“), instalace byla úspěšná.
- ➋ Klikněte na možnost „Empty“ (Vyprázdnit) v aplikaci a podle pokynů vyprázdněte zbývající kočkolit z válce.
- ➌ Po použití stiskněte (přivřete) vyvýšenou část na levé straně a odstraňovač kočkolitu vyjměte.

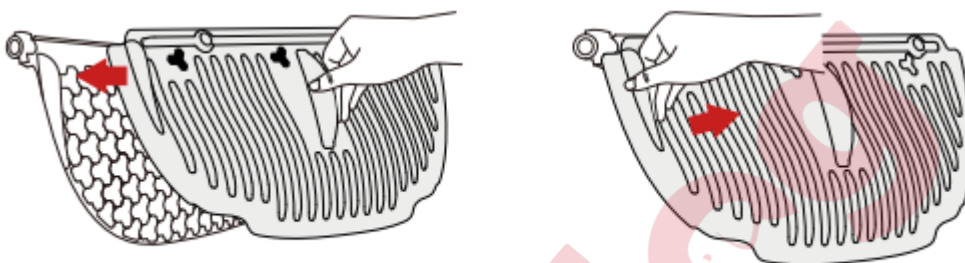

## Demontáž válce, síta a podložky na kočkolit

**Poznámka:** Před demontáží odpojte zařízení od napájení nebo jej vypněte.

- ➊ Sejměte magnetický boční kryt.
- ➋ Odjistěte (otevřete) sponu.

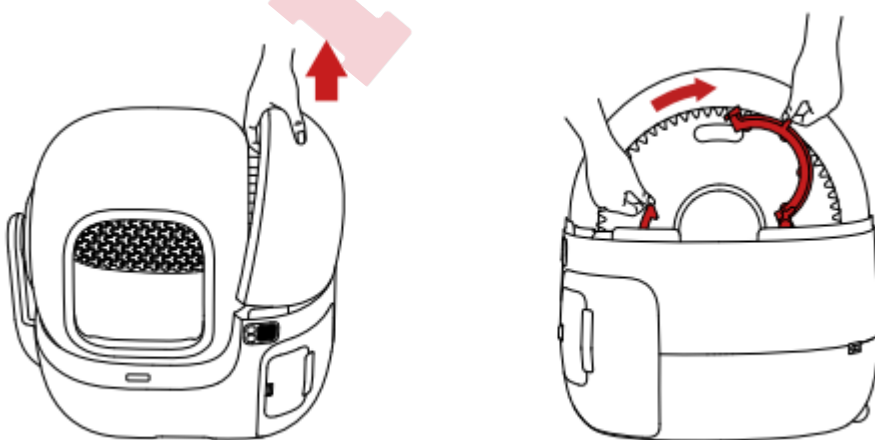

**3 Vyměte válec.**

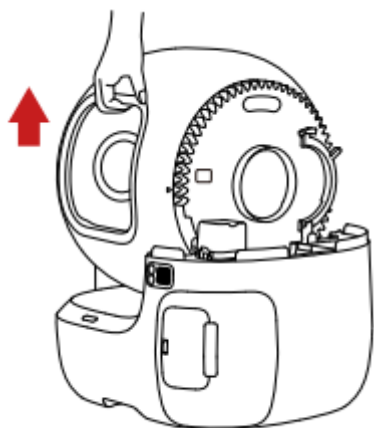

**4 Umístěte válec ke stěně.**

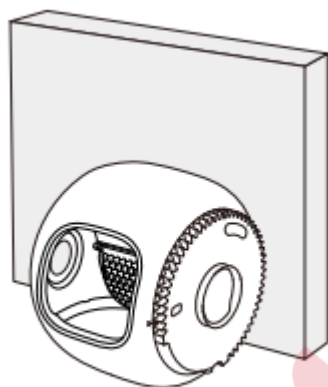

⑤ Uchopte jednu stranu síta na kočkolit.

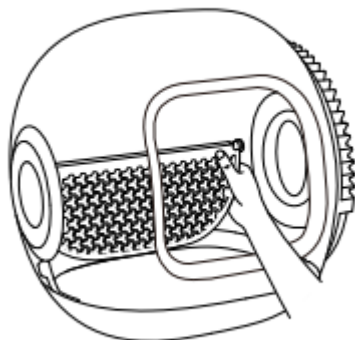

⑥ Zatlačte na síto na kočkolit, dokud se neprohne a neodpojí od dvou spon (body A a B, jak je znázorněno na obrázku), a síto vyjměte.

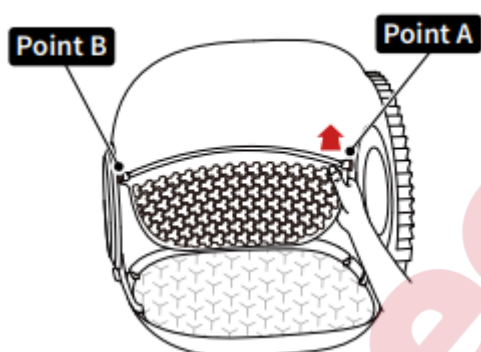

⑦ Stiskněte rukojeť podložky na kočkolit a vytáhněte ji ven.

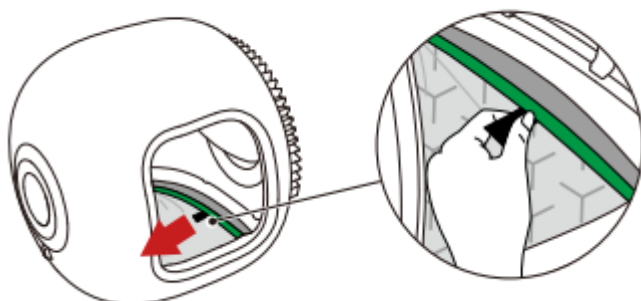

## Čištění hlavní jednotky a součástí

**Upozornění:** Hlavní jednotku neoplachujte ani nenamáčejte, jinak dojde k poškození zařízení. Pouze ji otřete.

- 1 Kartáčem vyčistěte každý roh válce a opláchněte jej.



- 2 Kartáčem vyčistěte síto na kočkolit a opláchněte jej. Podložku na kočkolit otřete vlhkým ručníkem.

**Poznámka:** Nedrhňte podložku na kočkolit příliš silně, abyste nepoškodili povrchovou vrstvu.

Nečistěte alkoholem, dezinfekcí, bělidlem, neneutrálními čisticími prostředky atd.



③ Hlavní jednotku otřete vlhkým ubrouskem. Kameru typu rybí oko, inteligentní odstraňovač zápachu a senzor přiblížení otřete měkkým hadříkem.

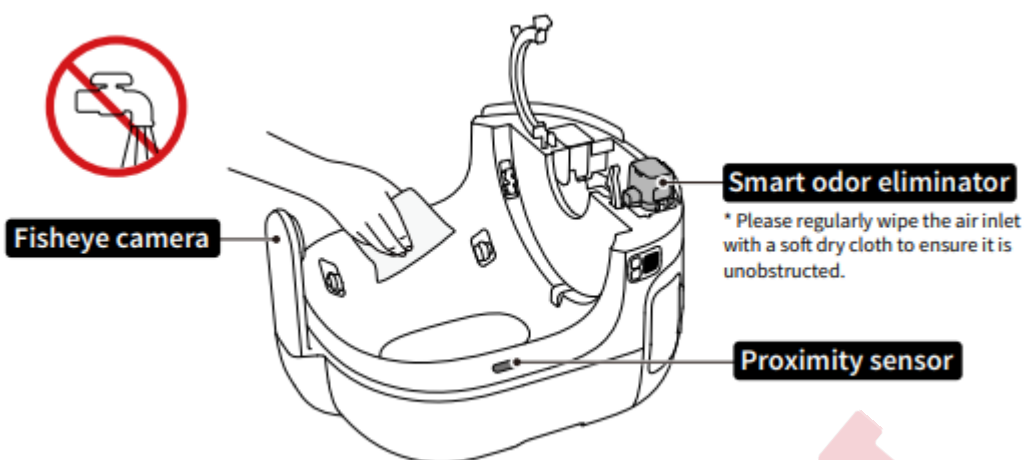

## Instalace všech součástí

⚠ **Upozornění: Všechny součásti instalujte až poté, co jsou zcela suché.**

① Uchopte podložku na kočkolit, vložte její horní část do drážky (šipky musí být zarovnané) a poté vložte její spodní část do drážky (šipky musí být rovněž zarovnané).

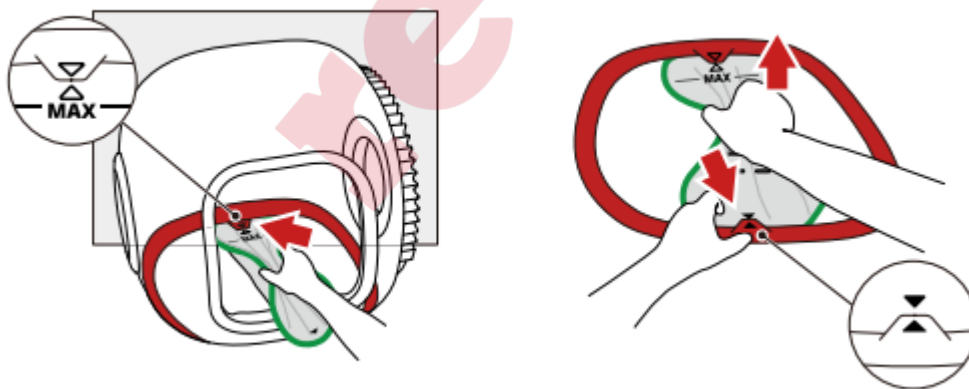

② Jemně zatlačte na podložku na kočkolit a uvolněte ji; její obě boční strany se automaticky zasunou do drážky.

**Poznámka:** Ujistěte se prosím, že je zelený okraj podložky na kočkolit plně zastrčený do drážky a že šipky na obou koncích lícují s vyznačeným směrem.

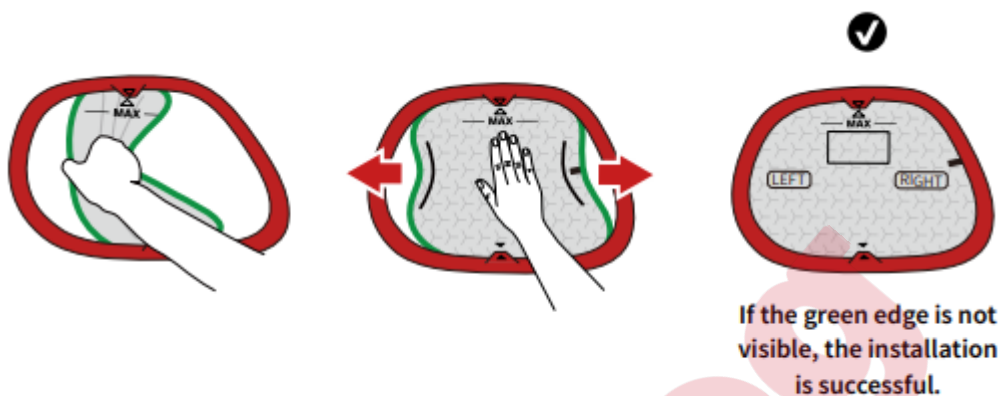

③ Umístěte síto na kočkolit do válce a vložte jej do bodu A.

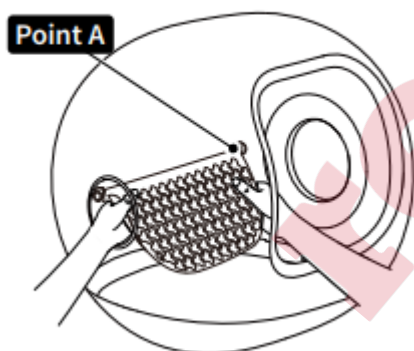

④ Uchopte sítko na stelivo a zatlačte na něj, až se ohne.

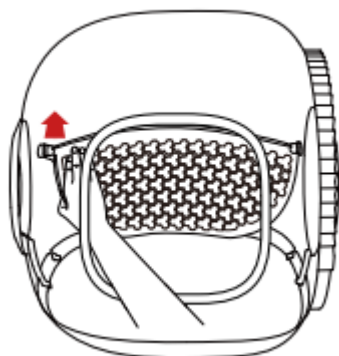

⑤ Vložte jej do bodu B.

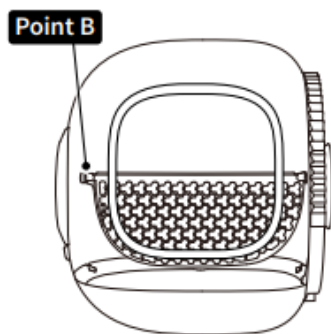

⑥ Zkontrolujte prosím: Pokud lze sítkem na kočkolit zakymáčet dopředu a dozadu, byla instalace úspěšná.



⑦ Nasadte válec na základnu a zajistěte sponu. Ujistěte se, že pevně drží.

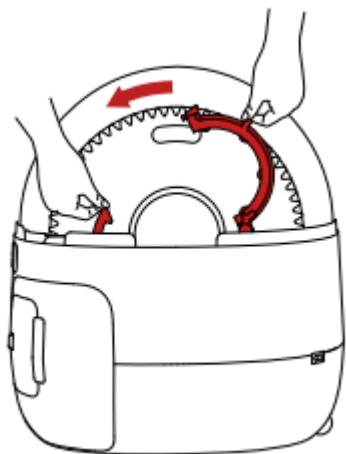

8 Nainstalujte (nasadíte) magnetický boční kryt.

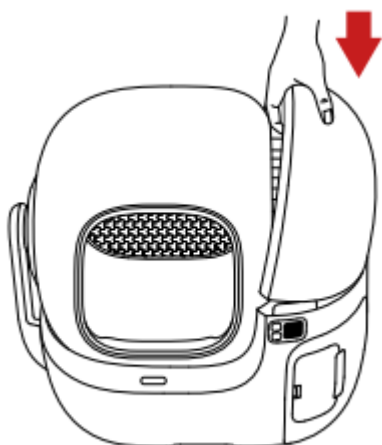

reedog

<b>Části</b>	<b>Kdy čistit</b>	<b>Jak čistit</b>	<b>Kdy vyměnit</b>	<b>Jak odejmout</b>	<b>Upozornění</b>
<b>Válec</b> (Cylinder)	Vyčistěte jej, když je vnitřní povrch znečištěný.	Vyčistěte jej kartáčem.	/	Viz 7.2 - ①	/
<b>Sítka na kočkolit</b> (Litter Sifter)	Vyčistěte jej včas, pokud mají mazlíčci řídkou stolicí.	Vyčistěte jej kartáčem.	Vyměňte jej, pokud je ohnuté nebo rozbité.	Viz 7.2 - ⑤	Vyvarujte se přímému slunečnímu záření a nemačkejte / neždímejte.
<b>Podložka na kočkolit</b> (Litter Pad)	Vyčistěte ji, když je znečištěná.	Otřete ji měkkým hadříkem a vodou. Nedrhňte.	Vyměňte ji, pokud na ní silně ulpívá kočkolit nebo pokud je rozbitá.	Viz 7.2 - ⑦	Nečistěte alkoholem, dezinfekcí, bělidlem, neneutrálními čisticími prostředky atd.
<b>Základna</b> (Base)	Vyčistěte ji po odejmutí válce.	Otřete ji vlhčeným ubrouskem.	/	/	Neoplachujte ani nenamáčejte.
<b>Fisheye kamera (rybí oko)</b> (Fisheye Camera)	Vyčistěte ji, když je povrch zaprášený nebo znečištěný.	Otřete ji měkkým hadříkem.			

## VIDEO PRŮVODCE

Video s návodem na instalaci a použití

Zkopírujte prosím URL adresu videa a otevřete ji ve svém prohlížeči, abyste se mohli na video podívat.

<https://www.youtube.com/watch?v=Vc54nB4BwFA>

Video s návodem na čištění a údržbu

Zkopírujte prosím URL adresu videa a otevřete ji ve svém prohlížeči, abyste se mohli na video podívat.

<https://www.youtube.com/watch?v=tjFOrWvawvE>

reedog

## ZÁKLADNÍ SPECIFIKACE

<b>Název produktu</b>	PETKIT PUROBOT MAX PRO 2 WITH CAMERA SELF-CLEANING CAT LITTER BOX (Samočisticí kočičí toaleta s kamerou)
<b>Model produktu</b>	P9904
<b>Materiály</b>	ABS, PP, TPE, silikon
<b>Rozměry</b>	21,18 x 25,86 x 23,74 palců (538 x 657 x 603 mm)
<b>Hmotnost</b>	24,25 liber (cca 11 kg)
<b>Jmenovitý příkon</b>	12V = 2A
<b>Připojení</b>	Wi-Fi, BLE
<b>Rozsah použití</b>	Kočky starší 6 měsíců

## BEZPEČNOSTNÍ POKYNY

\* Nedodržení níže uvedených bezpečnostních pokynů může mít za následek poruchu produktu nebo jiné nepředvídané ztráty.

- Před instalací a použitím produktu si prosím pečlivě přečtěte uživatelskou příručku. Jakákoli instalace nebo použití znamená, že jste si přečetli níže uvedené bezpečnostní pokyny a souhlasíte s nimi.
- Společnost PETKIT nenese odpovědnost ani právní závazky za jakékoli nehody nebo zranění způsobené nesprávným používáním produktu.
- Společnost PETKIT si vyhrazuje právo na výklad a revizi.
- Instalujte a používejte zařízení v souladu s uživatelskou příručkou.
- Koťatům mladším 6 měsíců je zakázáno toto zařízení používat. Kočkám s hmotností nižší než 1,5 kg je zakázáno toto zařízení používat.
- Neodpojujte kameru ani za ni netahejte.
- Nepoškrábejte čočku ostrými předměty.
- Neumisťujte zařízení do prostředí s vysokou teplotou nebo vysokou vlhkostí.
- Používejte zařízení ve vnitřních prostorech. Nevystavujte jej přímému slunečnímu záření a udržujte jej mimo dosah ohně.
- Přestože je zařízení napájeno nízkým napětím, může dojít k úniku elektrického proudu, pokud domácí mazlíček překousne napájecí kabel. Zajistěte prosím, aby vaši domácí mazlíčci napájecí kabel nekousali.
- Používejte pouze originální napájecí adaptér, abyste předešli poškození zařízení nebo bezpečnostním rizikům.
- Umístěte zařízení na pevný, rovný povrch a dbejte na to, aby se nedotýkalo zdi.
- Nenaklánejte zařízení, abyste předešli bezpečnostním rizikům.
- Neoplachujte ani nenamáčejte spodní část zařízení.
- Na spodní straně zařízení jsou snímače hmotnosti. Zacházejte s ním proto opatrně.
- Pokud zařízení nebudete delší dobu používat, odpojte jej ze sítě.
- Děti by měly toto zařízení používat pod dohledem a vedením dospělých.
- Opravy by měly být prováděny pouze pod vedením odborníků, aby se předešlo náhodnému poškození.
- Na horní část zařízení nic nepokládejte, ani na ni netlačte, aby nedošlo k ovlivnění normálního provozu zařízení.
- Před odjezdem na delší dobu se ujistěte, že je v toaletě dostatek kočkolitu a v odpadnímboxu dostatek místa.
- Pokud máte s produktem jakékoli problémy, kontaktujte prosím naši zákaznickou podporu.

**Likvidace** Evropská směrnice 2012 / 19 / EU o odpadních elektrických a elektronických zařízeních (OEEZ) vyžaduje, aby staré domácí elektrické spotřebiče nebyly likvidovány v běžném netříděném komunálním odpadu. Staré spotřebiče musí být sbírány odděleně, aby se optimalizovala obnova a recyklace obsažených materiálů a snížil se dopad na lidské zdraví a životní prostředí. Symbol přeškrtnuté „popelnice na kolečkách“ na výrobku vám připomíná vaši povinnost, že při likvidaci musí být spotřebič odevzdán do odděleného sběru. Spotřebitelé by měli kontaktovat místní úřad nebo prodejce pro informace týkající se správné likvidace jejich starého spotřebiče.

Toto zařízení splňuje část 15 pravidel FCC. Provoz podléhá následujícím dvěma podmínkám: (1) Toto zařízení nesmí způsobovat škodlivé rušení a (2) toto zařízení musí akceptovat jakékoli přijaté rušení, včetně rušení, které může způsobit nežádoucí provoz.

### **Varování FCC:**

Jakékoli změny nebo úpravy, které nejsou výslovně schváleny stranou odpovědnou za shodu, by mohly zrušit oprávnění uživatele provozovat toto zařízení. Poznámka: Toto zařízení bylo testováno a splňuje limity pro digitální zařízení třídy B podle části 15 pravidel FCC. Tyto limity jsou navrženy tak, aby poskytovaly přiměřenou ochranu proti škodlivému rušení při instalaci v obytných prostorách. Toto zařízení generuje, používá a může vyzařovat vysokofrekvenční energii, a pokud není instalováno a používáno v souladu s pokyny, může způsobit škodlivé rušení rádiové komunikace. Nelze však zaručit, že k rušení v konkrétní instalaci nedojde. Pokud toto zařízení způsobuje škodlivé rušení rádiového nebo televizního příjmu, což lze zjistit vypnutím a zapnutím zařízení, doporučuje se uživateli pokusit se napravit rušení jedním nebo více z následujících opatření:

- Přesměrujte nebo přemístěte přijímací anténu.
- Zvětšete vzdálenost mezi zařízením a přijímačem.
- Připojte zařízení do zásuvky v jiném obvodu, než ke kterému je připojen přijímač.
- Požádejte o pomoc prodejce nebo zkušeného rádiového/TV technika.

Zařízení bylo vyhodnoceno tak, aby splňovalo obecné požadavky na expozici vysokofrekvenčnímu záření.

Toto zařízení splňuje limity FCC pro vystavení radiaci stanovené pro nekontrolované prostředí. Anténa (antény) použitá pro toto zařízení musí být instalována a provozována v minimální vzdálenosti 20 cm od všech osob.

### **Varování IC**

- Toto zařízení splňuje standardy RSS Industry Canada bez licenčního omezení. Provoz podléhá následujícím dvěma podmínkám: (1) Toto zařízení nesmí způsobovat rušení a (2) toto zařízení musí akceptovat jakékoli rušení, včetně rušení, které může způsobit nežádoucí provoz zařízení.
- Toto zařízení je v souladu s CNR Industry Canada platnými pro rádiová zařízení s výjimkou licence. Provoz je povolen za následujících dvou podmínek: (1) zařízení nesmí způsobovat rušení a (2) uživatel zařízení musí akceptovat jakékoli přijaté rádiové rušení, i když je toto rušení schopno narušit jeho fungování.

Přístroj byl schválen pro použití v zemích EU a je proto opatřen značkou CE. Veškerá potřebná dokumentace je k dispozici na webových stránkách: [www.elektro-objky.cz](http://www.elektro-objky.cz) Změny technických parametrů, vlastností a tiskové chyby vyhrazeny.

Servisní středisko a distribuce  
Reedog, s.r.o.  
Sedmidomky 459/8  
101 00 Praha 10  
Tel: +420 216 216 106  
Email: [info@elektro-objky.cz](mailto:info@elektro-objky.cz)