

reedog

PETKIT PUROBOT MAX PRO 2

Inteligentná automatická toaleta pre mačky s kamerou



NÁVOD NA POUŽITIE

PRED PRVÝM POUŽITÍM SI PREČÍTAJTE CELÝ NÁVOD A UCHOVAJTE HO PRE BUDÚCE POUŽITIE

BEZPEČNOSTNÉ POKYNY

Nedodržanie nižšie uvedených pokynov môže viesť k poruche výrobku alebo iným neočakávaným škodám.

- Tento spotrebič môžu používať deti od 8 rokov a osoby so zníženými fyzickými, zmyslovými alebo duševnými schopnosťami, alebo osoby bez dostatočných skúseností a znalostí, ak sú pod dohľadom alebo boli riadne poučené o bezpečnom používaní a rozumejú súvisiacim rizikám.
- Deťom nie je dovolené hrať sa so spotrebičom.
- Čistenie a údržbu nesmú vykonávať deti bez dozoru.
- Nepoužívajte kryštalické stelivo iných značiek alebo typov. Použitie iných stelív môže spôsobiť, že výrobok nebude fungovať správne.
- Nepoužívajte žiadne iné typy steliva, ako je tofu stelivo alebo hlinené stelivá.
- Inštalujte a používajte zariadenie výhradne podľa pokynov výrobcu.
- Výrobok nesmú používať mačky mladšie ako 6 mesiacov alebo s hmotnosťou nižšou ako 1,5 kg.
- Neťahajte za hliníkovú kameru ani ju násilne neohýbajte.
- Neškrabte kameru ostrými predmetmi.
- Hoci je výrobok napájaný bezpečným nízkym napätím, okusovanie kábla domácim maznáčikom môže spôsobiť únik elektrického prúdu. Zaisťte napájací kábel tak, aby k nemu zvieratá nemalo prístup. Ak si všimnete, že domáci maznáčik kábel hryzie, výrobok okamžite prestaňte používať.
- Neumiestňujte zariadenie do prostredia s vysokou teplotou alebo vlhkosťou.
- Používajte iba v interiéri. Nevystavujte priamemu slnečnému žiareniu ani blízkosti zdrojov tepla či otvoreného ohňa.
- Používajte iba originálny napájací adaptér. Neoriginálny adaptér môže zariadenie poškodiť alebo predstavovať bezpečnostné riziko.
- Zariadenie neprevracajte – môže dôjsť k poruche alebo nebezpečnej situácii.
- Neponárajte hlavnú jednotku do vody.
- Ak výrobok dlhší čas nepoužívate, odpojte ho od napájania.
- Deti smú výrobok používať iba pod dohľadom dospelého osoby.
- Opravy smie vykonávať iba kvalifikovaný servisný personál, aby sa predišlo zraneniu.
- Nestavajte žiadne predmety na hornú časť zariadenia a netlačte naň – mohlo by to ovplyvniť jeho správnu funkciu.
- Pred dlhším odjazdom sa uistite, že je v toalete dostatok steliva a v odpadovom zásobníku voľné miesto.
- V prípade problémov pri používaní kontaktujte zákaznícky servis.

OBSAH BALENIA

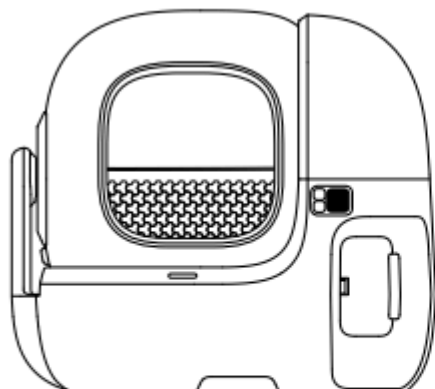

Main Unit



User Manual



Power Adapter

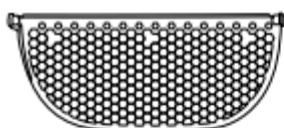

**Honeycomb Fine
Litter Sifter P99023**

(Exclusive for mineral cat litter)

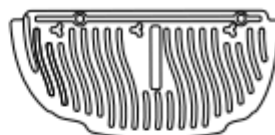

Magnetic Cat Litter Remover



Pet Odor Eliminator N60
(Used in the smart odor eliminator)



**Pet Odor Eliminator
N50 2.0**



Trash Bag

Pred inštaláciou skontrolujte, či sú k dispozícii všetky súčasti:

- Hlavná jednotka
- Užívateľská príručka
- Napájací adaptér
- Jemné voštinové sitko P99023 (výhradne pre minerálne stelivo)
- Magnetický odstraňovač steliva
- Eliminátor zápachu N60 (pre inteligentný eliminátor)
- Eliminátor zápachu N50 2.0
- Vrecká na odpad

POPIS PRODUKTU

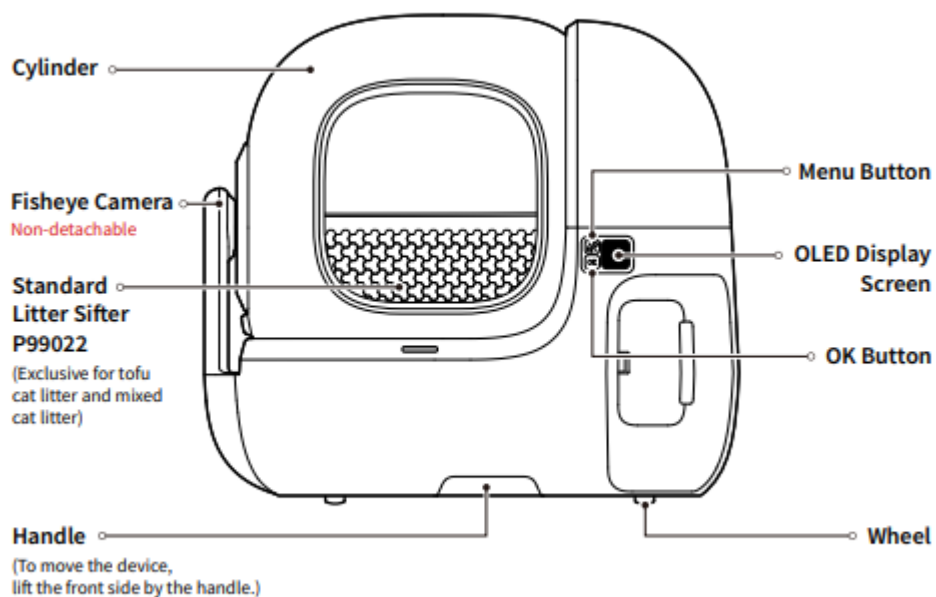

- **Cylinder (Buben / Valec):** Hlavná rotačná časť toalety.
- **Fisheye Camera (Fisheye kamera):** Širokouhlá kamera; je neodnímateľná.
- **Standard Litter Sifter P99022 (Štandardné sito na stelivo):** Určené výhradne pre tofu stelivo a zmesové stelivo.
- **Handle (Rukoväť):** Slúži na presun zariadenia (nadvihnite prednú časť za rukoväť a ťahajte).
- **Menu Button (Tlačidlo Menu):** Horné tlačidlo pre vstup do ponuky.
- **OLED Display Screen (OLED displej):** Obrazovka zobrazujúca stav a nastavenia.
- **OK Button (Tlačidlo OK):** Spodné tlačidlo na potvrdenie voľby.
- **Wheel (Kolečko):** Uľahčuje manipuláciu so zariadením.

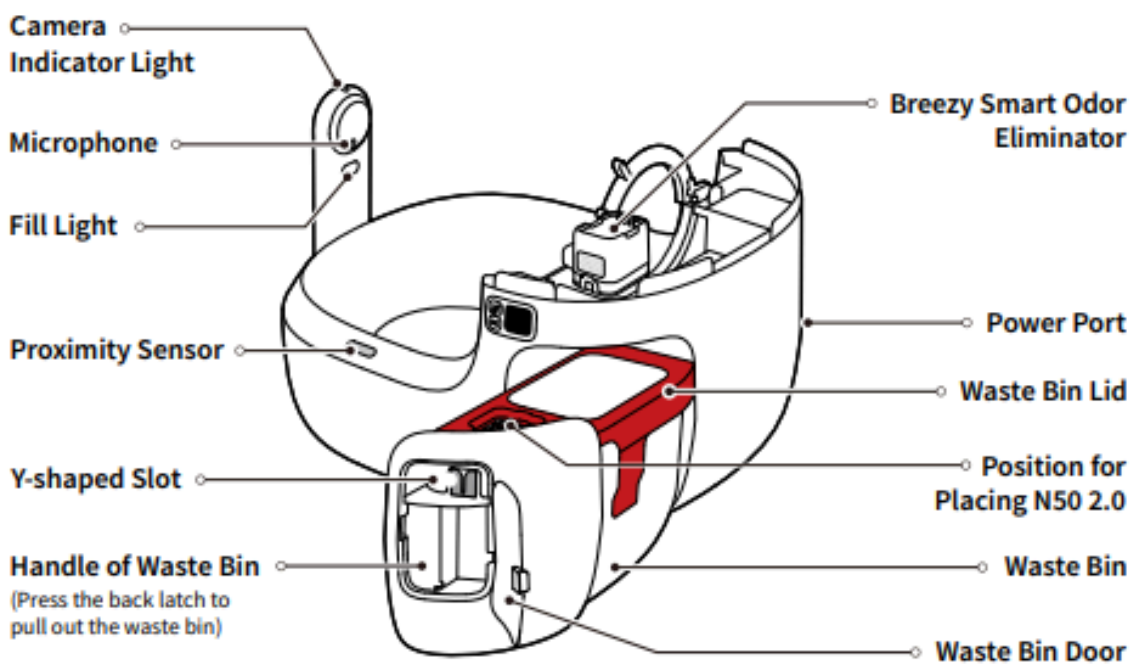
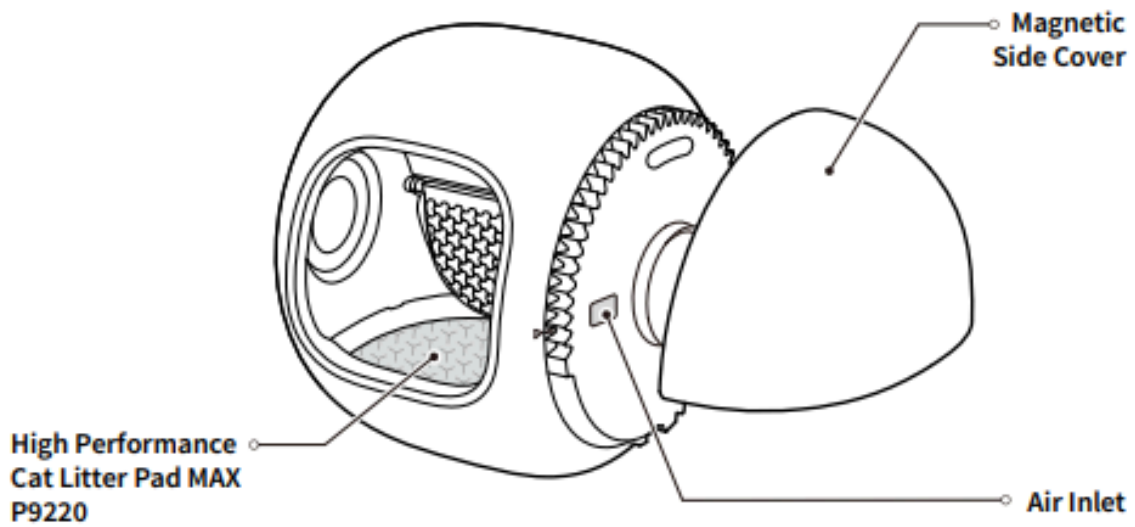

- **Magnetic Side Cover (Magnetický bočný kryt):** Odnímateľný kryt na boku zariadenia.
- **Air Inlet (Prívod vzduchu):** Otvor na cirkuláciu vzduchu.
- **High Performance Cat Litter Pad MAX P9220 (Vysokovýkonná podložka pod podstielku):** Vnútoraná podložka v bubne.
- **Camera Indicator Light (Kontrolka kamery):** Svetelný indikátor stavu kamery.
- **Microphone (Mikrofón):** Snímač zvuku.
- **Fill Light (Prisvetlenie):** Pomocné svetlo pre kameru.
- **Proximity Sensor (Senzor priblíženia):** Snímač detekujúci prítomnosť mačky.
- **Breezy Smart Odor Eliminator (Inteligentný eliminátor zápachu Breezy):** Systém na neutralizáciu pachov.
- **Power Port (Napájací port):** Konektor na pripojenie do elektrickej siete.
- **Waste Bin Lid (Veko odpadovej nádoby):** Horný kryt nádoby na odpad.
- **Position for Placing N50 2.0 (Miesto na umiestnenie N50 2.0):** Priestor na vloženie dezodoračného bloku.
- **Waste Bin (Odpadová nádoba):** Nádoba na použitú podstielku.
- **Waste Bin Door (Dvierka odpadovej nádoby):** Prístup k nádobe na odpad.
- **Handle of Waste Bin (Rukoväť odpadovej nádoby):** Stlačením zadnej západky nádobu vytiahnete.
- **Y-shaped Slot (Drážka v tvare Y):** Špecifický upevňovací prvok.

FUNKCIE HLAVNÝCH SÚČASTÍ

- **Fisheye Camera (Fisheye kamera):** Monitorovanie zvieratá pri vykonávaní potreby v reálnom čase.
- **Litter Sifter (Sitko na podstielku):** Efektívne filtruje hrudky bez ich zasekávania alebo vynechávania.
- **High Performance Cat Litter Pad MAX P9220 (Vysokovýkonná podložka pod podstielku):** Je neprilnavá, vodoodolná, odolná proti poškrabaniu a ľahko sa čistí.
- **Pet Odor Eliminator N50 2.0 (Eliminátor zápachu):** Rozkladá zápach v odpadovej nádobe a zabraňuje jeho šíreniu.
- **Y-shaped Slot (Drážka v tvare Y):** Služi na zaistenie sťahovacej šnúrky vrecka na odpad; umožňuje uzavrieť vrečko bez potreby vyťahovať celú nádobu.
- **Handle (Rukoväť):** Uľahčuje zdvíhanie a premiestňovanie zariadenia.
- **Breezy Smart Odor Eliminator (Inteligentný eliminátor zápachu Breezy):** Nedráždivý systém, ktorý udržiava vzduch vo vnútri bubna svieži.

INŠTALÁCIA

Príprava odpadovej nádoby

- **Krok 1:** Stlačte západku smerom doprava a otvorte dverka.
- **Krok 2:** Stlačte zadnú západku a vytiahnite odpadovú nádobu von.

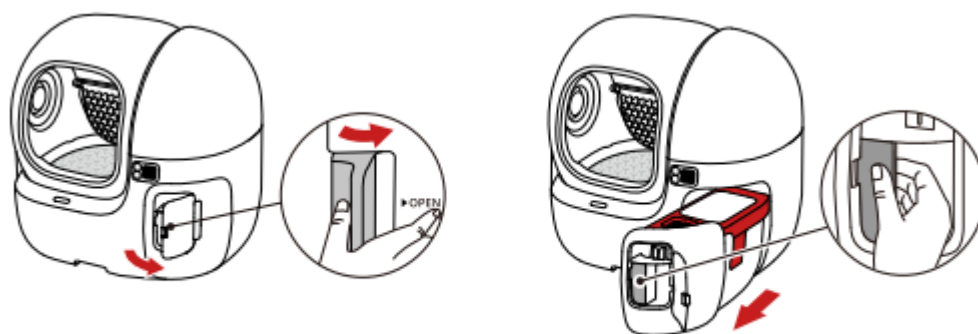

Krok 3: Odstráňte veko a vložte do odpadovej nádoby vrečko na odpad.

- **Umiestnenie vrečka:** Uistite sa, že vrečko leží rovno na dne nádoby.
- **Dôležitá poznámka:** Vrečko na odpad prehnite pozdĺž vyznačenej prerušovanej čiary tak, aby sa táto čiara nachádzala na okraji odpadovej nádoby.

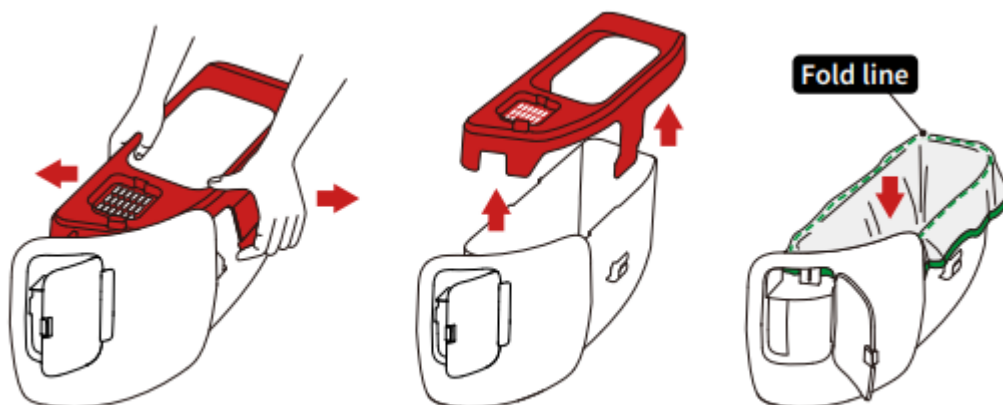

www.reedog.sk
www.elektricke-obojkysk

Krok 4: Zaistenie šnúrkou – Pretiahnite sťahovaciu šnúрку cez drážku v tvare Y, aby ste ju zaistili.

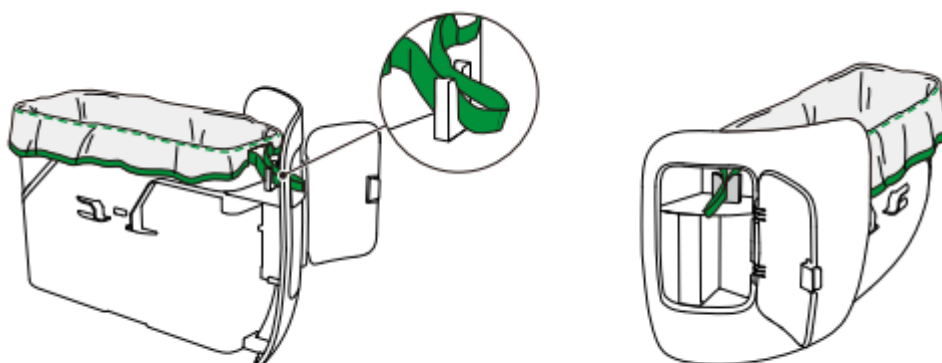

Krok 5: Nasadenie veka – Nasadte veko späť na odpadovú nádobu.

- **Upozornenie k západkám:** Západky veka by nemali tlačiť na sťahovaciu šnúрку.
- **Kontrola línie:** Skontrolujte, či sa prerušovaná čiara na vrecku (línia ohybu) stále nachádza na okraji odpadovej nádoby.

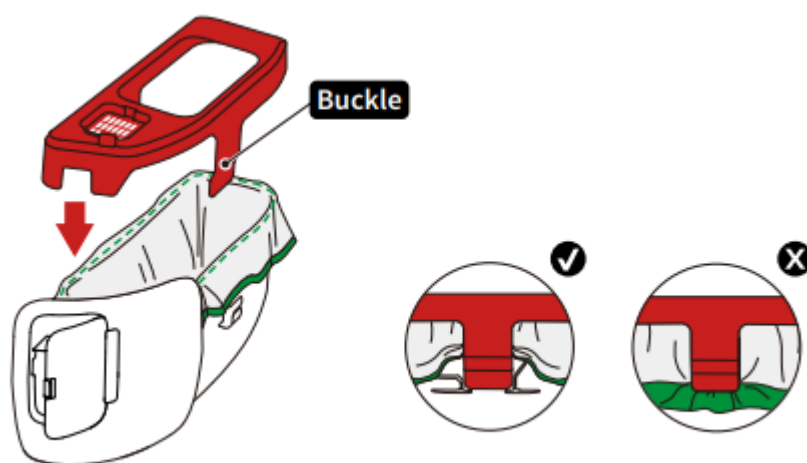

www.reedog.sk
www.elektricke-objiky.sk

Inštalácia N50 a N60 (Dezodorácia)

Krok 1: Vložte pohlcovač pachov N50 do určeného otvoru vo veku a pevne ho zatlačte, aby bol bezpečne zaistený.

Krok 2: Zasuňte odpadovú nádobu späť do zariadenia.

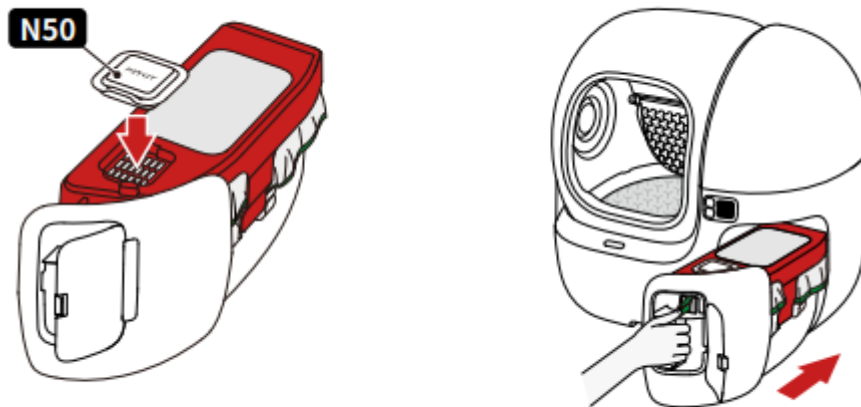

Krok 3: Zatvorte bočné dverka odpadovej nádoby.

Krok 4: Odstráňte magnetický bočný kryt (potiahnutím smerom nahor), aby ste získali prístup k ďalším vnútorným častiam zariadenia.

www.reedog.sk
www.elektricke-objky.sk

Krok 5: Vložte N60 do inteligentného eliminátora zápachu.

Krok 6: Nasadíte magnetický bočný kryt späť na miesto.

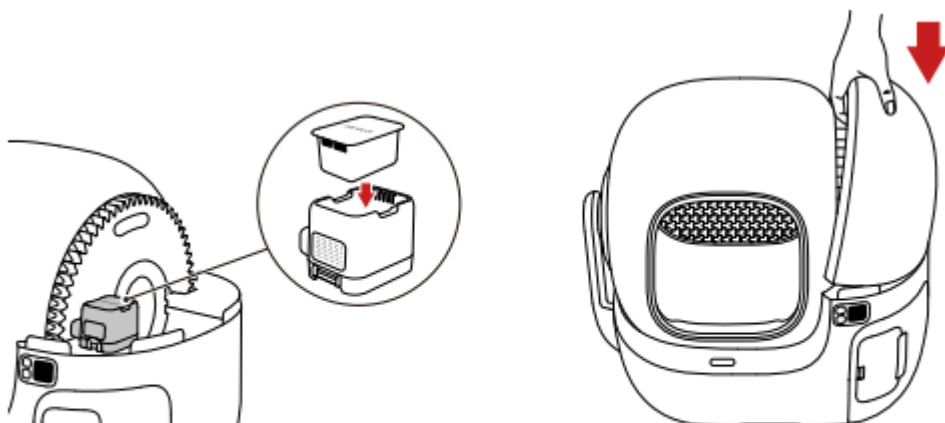

Krok 7: Zapojte napájací adaptér do zariadenia a pripojte ho k zdroju elektrickej energie (do zásuvky).

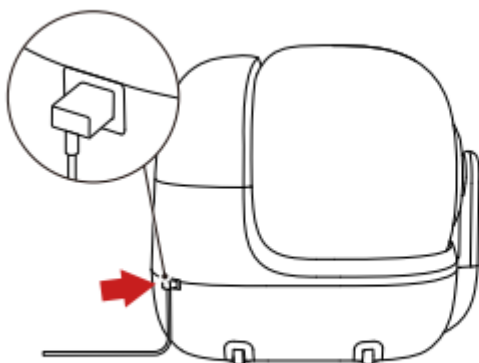

www.reedog.sk
www.elektricke-objky.sk

PÁROVANIE ZARIADENIA

Pred prvým použitím zariadenia ho prosím spárujte s aplikáciou. Zariadenie je možné používať až po úspešnom spárovaní.

1 Download the App



Download the PETKIT App from the App Store or Google Play. Or scan the QR code to download and install.

1. Stiahnite si aplikáciu PETKIT z App Store alebo Google Play. Prípadne naskenujte QR kód na jej stiahnutie.

2. Otvorte aplikáciu, klepnite na „+“ a vyberte **PETKIT PUROBOT MAX PRO 2 WITH CAMERA SELF-CLEANING CAT LITTER BOX** na pridanie zariadenia, potom dokončite párovanie podľa pokynov.

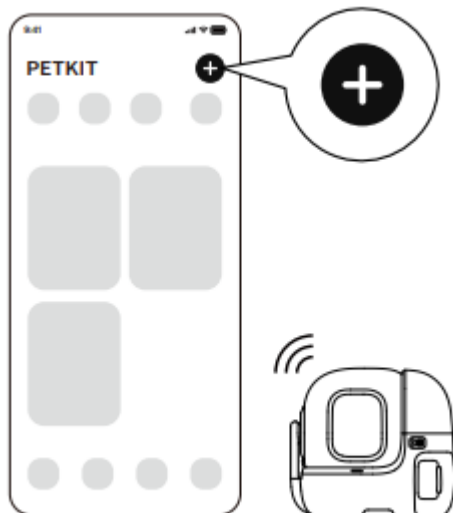

Stlačte tlačidlo menu na zariadení na prepnutie do režimu „Pripojiť k sieti“ (Connect to the network), potom stlačte tlačidlo OK. Na obrazovke sa zobrazí „Pripájanie“ (Connecting). Prosím, počkajte, kým sa pripojenie úspešne dokončí.

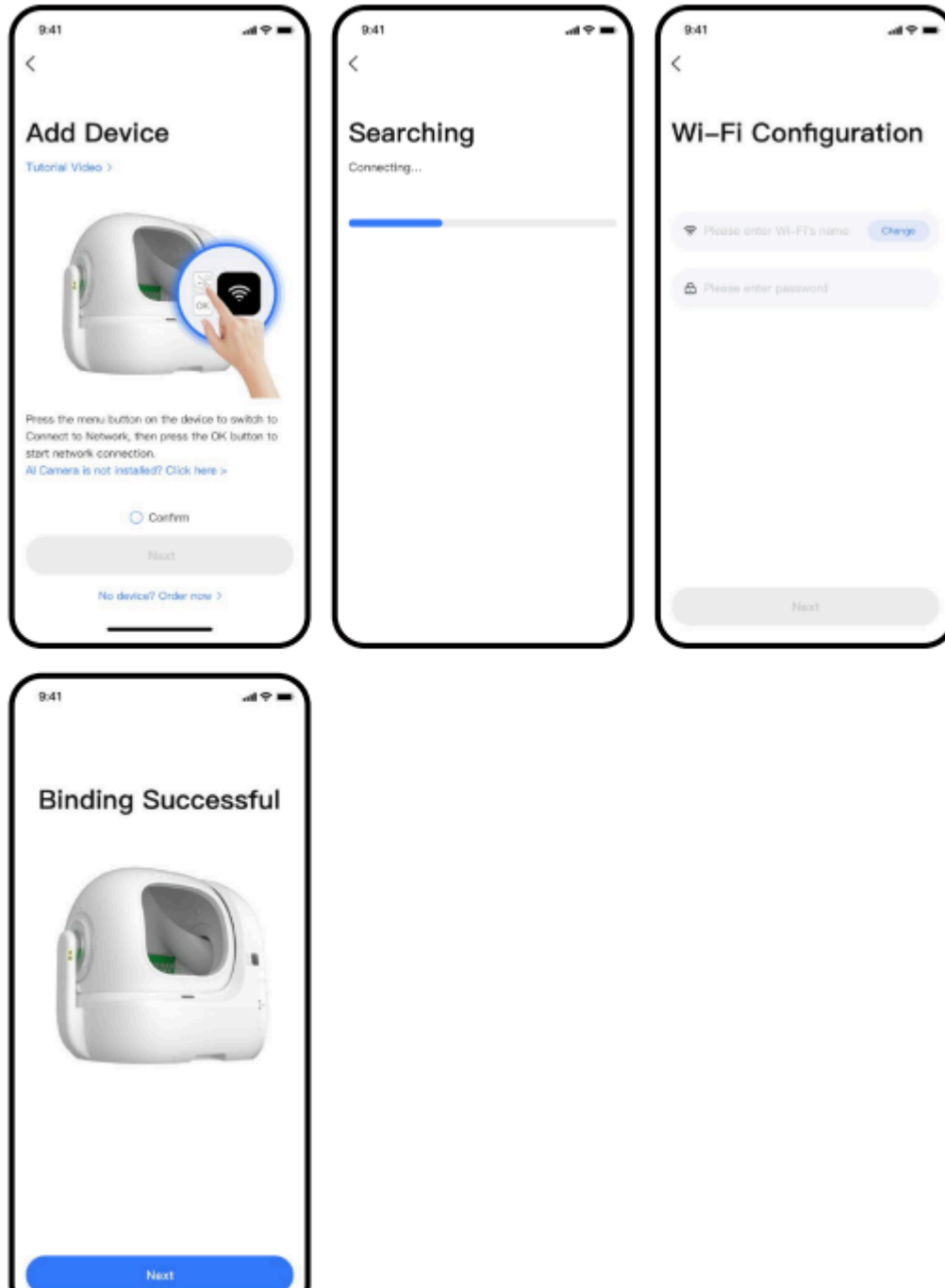

Prečítajte si pokyny

V záujme bezpečnosti vašich domácich miláčikov a správneho používania produktu si prosím dôkladne prečítajte tieto pokyny a dodržiavajte návod na použitie.

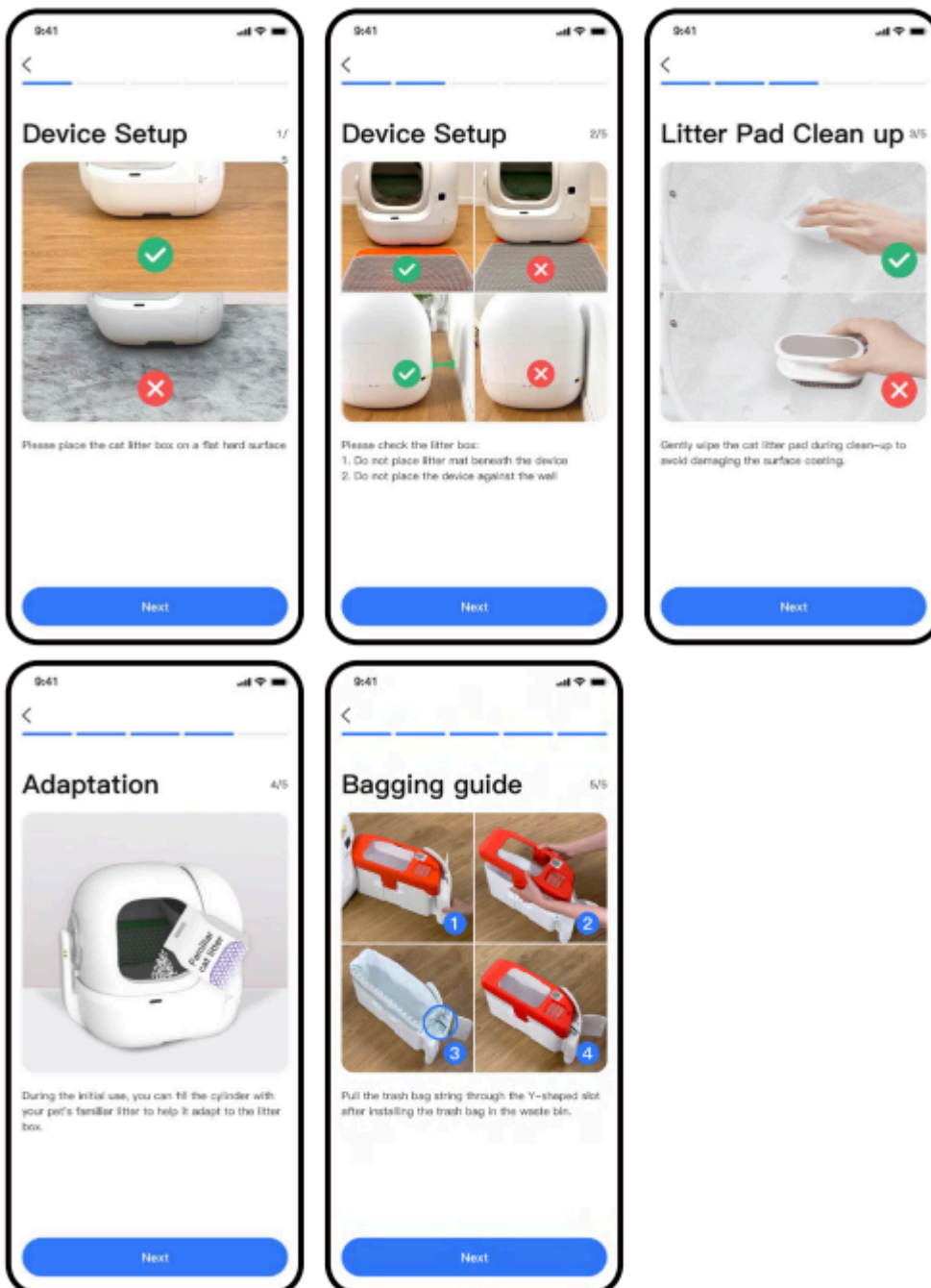

Nasypanie podstielky

1. **Poznámka:** Veľkosť granúl podstielky by nemala presiahnuť 12 mm na dĺžku a 3 mm v priemere.
2. **Aktivácia režimu údržby:** Stlačte tlačidlo (ikona so šípkami/napájania) na prepnutie do „Maintenance Mode“ (Režim údržby), potom stlačte OK na potvrdenie. Valec sa začne otáčať.



3. **Doplnenie podstielky:** Keď sa valec zastaví otvorom smerom nahor, nasypťe dovnútra podstielku. Potom stlačte OK na ukončenie režimu údržby.



4. **Zarovnanie:** Dvakrát stlačte tlačidlo OK. Zariadenie automaticky zarovná hladinu podstielky.



Vyprázdenie nádoby na odpad

1. Otvorte dverka a potiahnite sťahovaciu šnúрку, aby ste uzavreli vrečko na odpad.

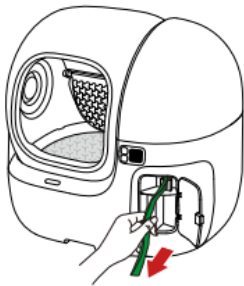

2. Potom vytiahnite odpadovú nádobu a vyberte zabalené vrečko s odpadom.

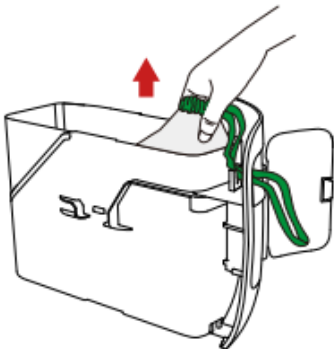

3. Nainštalujte nové vrečko na odpad.



Poznámka: Používejte prosím speciální pytle na odpad značky PETKIT.

APLIKACE PETKIT

Hlavní funkce a popis

- **1 Live (Živě):** Sledujte aktivity svého mazlíčka v reálném čase.
- **2 Light (Světlo):** Zapněte nebo vypněte přisvícení kamery.
- **3 Today's timeline (Dnešní časová osa):** Rychle vyhledejte a přehrajte uložená videa podle kategorie události.

Pro funkce, jako je přehrávání celého videa, si prosím předplatte cloudovou službu PETKIT Care+. Podrobnosti naleznete v servisní smlouvě PETKIT Care+.

- **4 Main Functions (Hlavní funkce):** Spodní panel rychlých akcí.

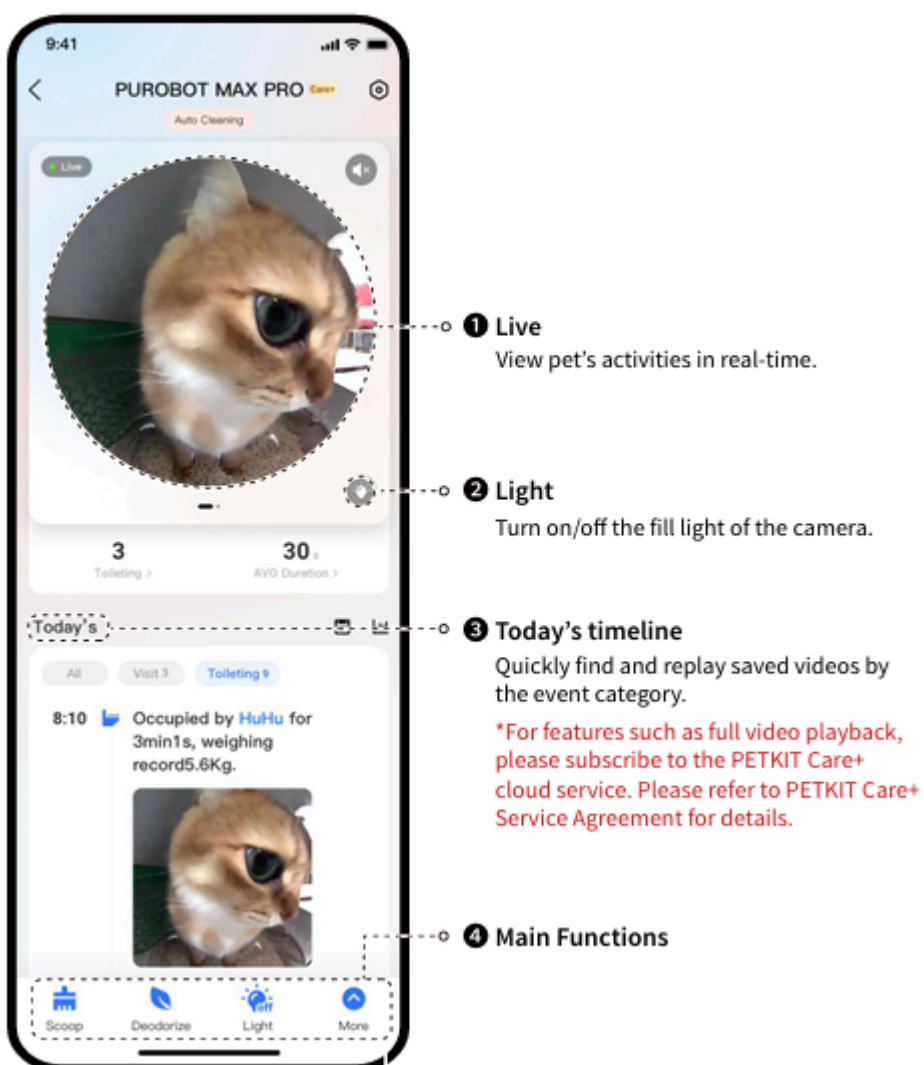

Indikátor stavu

Přejetím prstem doleva na domovské stránce vstoupíte na stránku štítků, která zobrazuje stav filtrů **N50**, **N60** a **odpadkového koše**.

N60 (Deodorizační kostka)

- **Kdy vyměnit:** Pokud štítek N60 zčervená a zobrazí se „N60 has expired“ (Platnost N60 vypršela), neprodleně jej vyměňte.
- **Postup:** Po výměně za nový klikněte na „**Reset**“. Jakmile se zobrazí „Normal“, je N60 správně nainstalován.
- **Funkce:** Po instalaci můžete nastavit režimy deodorizace (automatický, plánovaný nebo manuální).
- **Tip:** Pro lepší čištění vzduchu měňte N60 pravidelně podle připomenutí (cyklus výměny je cca 45 dní).

N50 (Pohlčovač pachu)

- **Kdy vyměnit:** Pokud štítek N50 zčervená a zobrazí se „N50 remaining 0 day“ (Zbývá 0 dní), neprodleně jej vyměňte.
- **Postup:** Po výměně klikněte na „**Reset**“. Jakmile se zobrazí „Normal“, je vše v pořádku.
- **Funkce:** N50 účinně rozkládá pachy včetně amoniaku a sirovodíku.
- **Tip:** V horkém nebo vlhkém počasí měňte sáčky na odpad častěji a koš pravidelně čistěte, abyste zabránili množení bakterií.

Waste bin (Odpadkový koš)

Tato sekce ukazuje stav instalace a naplnění koše:

- **Normal (V pořádku):** Odpadkový koš je správně nainstalován.
- **Not Installed (Nenainstalováno):** Koš chybí nebo je špatně usazen. Zkontrolujte jeho polohu.
- **Full (Plný):** Koš je plný. Vyměňte sáček na odpad za nový.



1 N60

When the N60 label turns red and displays "N60 has expired", please replace it promptly. After replacing the N60 with a new one, click Reset, and when it displays "Normal", the N60 is installed in place.

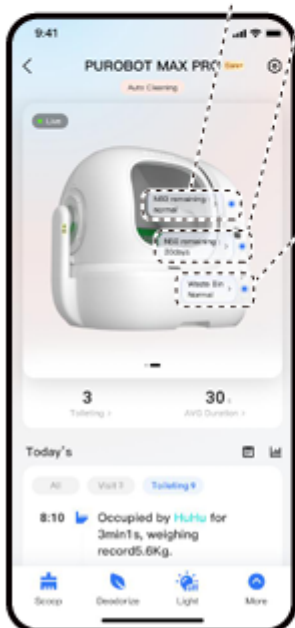

2 N50

When the N50 label turns red and displays "N50 remaining 0 day", please replace it promptly. After replacing the N50 with a new one, click Reset, and when it displays "Normal", the N50 is installed in place.

3 Waste bin

When it displays "Normal", the waste bin is installed in place.

When it displays "Waste bin not installed", please check the waste bin is installed in place.

When it displays "Waste bin full", please replace the trash bag with a new one.

Popis funkcií

- **Čistenie**
Kliknutím odstránite hrudky zo stredu valca.

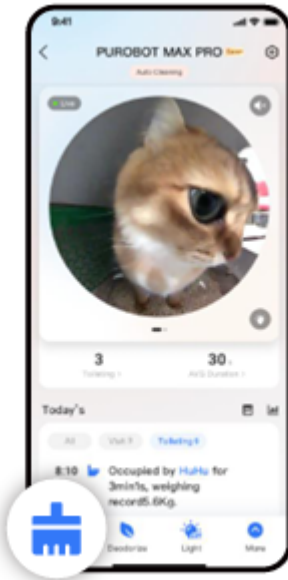

Režim údržby

- Po kliknutí sa valec začne otáčať. Zastaví sa otvorom smerom nahor, čo umožňuje jednoduché dopĺňanie mačacieho steliva.

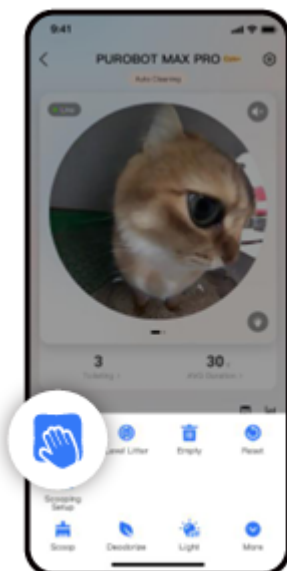

Vyprázdenie

Kliknutím vyprázdníte všetku podstielku z valca.

- Ak sa koš počas vyprázdňovania naplní, zariadenie proces zastaví a zobrazí chybu „Emptying failure, Waste Bin full, please check“ (Chyba vyprázdňovania, plný koš, skontrolujte prosím). V takom prípade vymeňte vrečko a pokračujte podľa pokynov.
- **⚠ Upozornenie:** Táto funkcia odstráni všetku podstielku. Pred spustením odporúčame vymeniť vrečko, aby nedošlo k preplneniu koša.

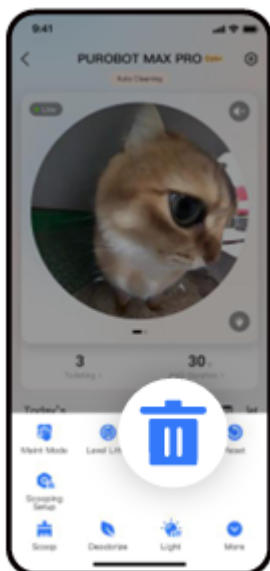

Dezodorácia

Kliknutím na toto tlačidlo odstránite zápach. Režim dezodorácie môžete nastaviť v sekcii „Scooping Setup“ (Nastavenie čistenia). K dispozícii sú tri možnosti:

- **Automatic deodorization (Automatická dezodorácia)**
- **Scheduled deodorization (Plánovaná dezodorácia)**
- **Deep deodorization (Hĺbková dezodorácia)**

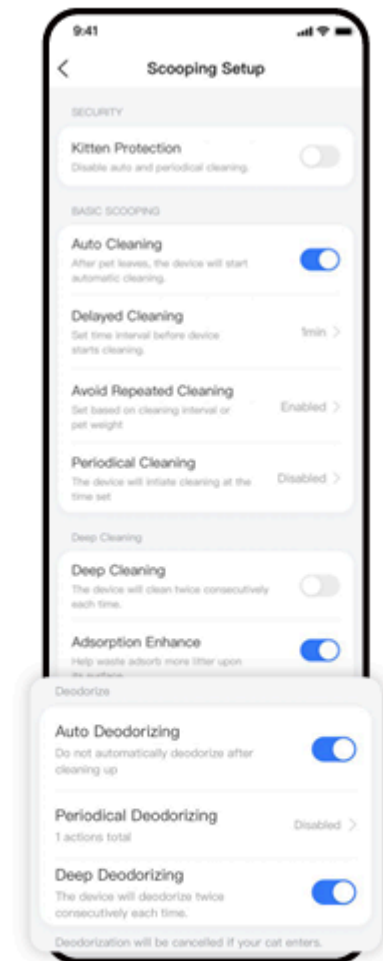
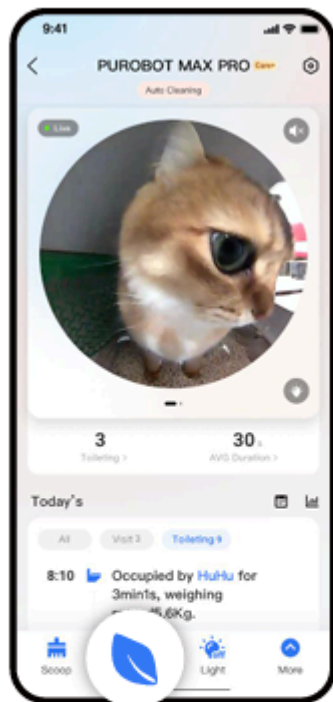

Prehrávanie videí

Po prihlásení k odberu služby PETKIT Care+ môžete sledovať najdôležitejšie okamihy (highlights) aj plnohodnotné videozáznamy.

Prehrávanie najdôležitejších okamihov (Highlight playback)

Kliknutím na video na časovej osi zobrazíte zrýchlenú 4-sekundovú náhľadovú verziu.

Popisky v aplikácii na obrázku:

- **Today's:** Dnešné
- **Occupied by HuHu for 2min8s:** Obsadené používateľom HuHu na 2 min 8 s
- **Weighing record 5.6Kg:** Záznam váženia 5,6 kg
- **Highlight / Playback:** Najdôležitejšie okamihy / Prehrávanie

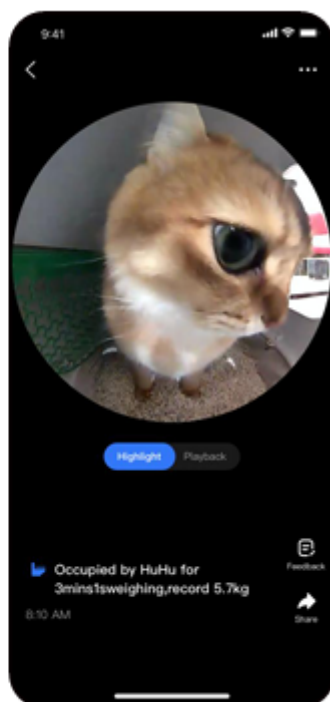
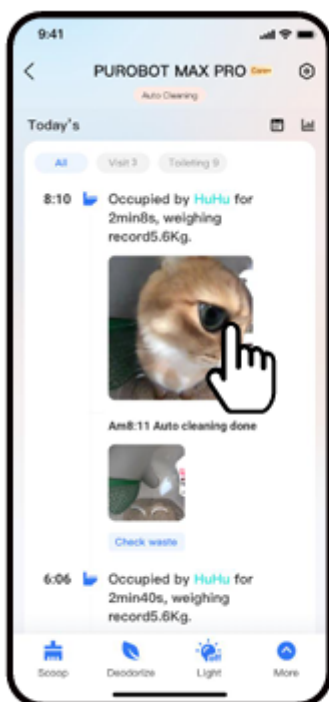

www.reedog.sk
www.elektricke-objky.sk

Prehrávanie všetkých záznamov

Kliknite na „Prehrať“, aby ste si zobrazili celé videozáznamy.

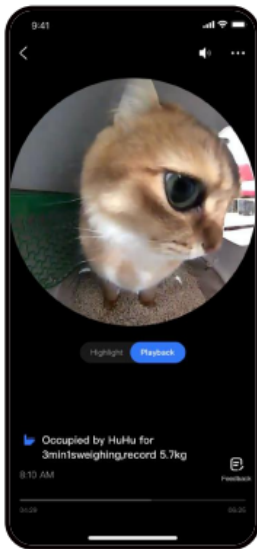

Zrýchlenie prehrávania

Na stránke prehrávania kliknite na „⋮“ v pravom hornom rohu a zvoľte rýchlosť, alebo podržte stred obrazovky pre prehrávanie v 2× rýchlosti.

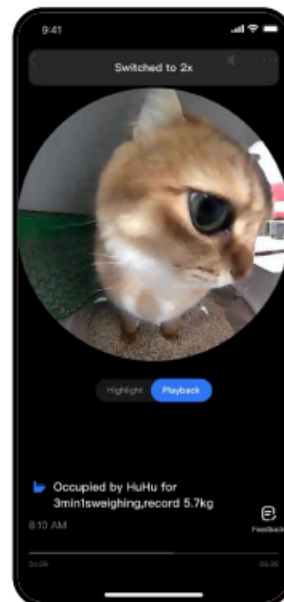
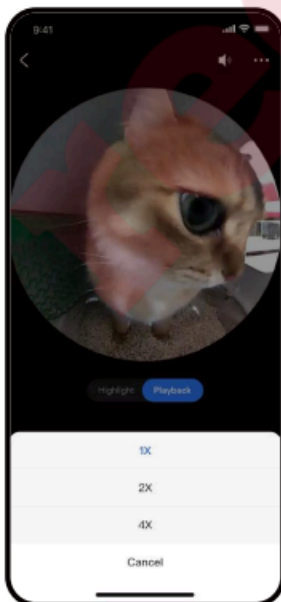

www.reedog.sk
www.elektricke-oboiky.sk

Mazanie videoklipov

Metóda 1: Potiahnite doľava na časovej osi a vymažte video.

Metóda 2: Kliknite na video, ktoré chcete vymazať, prepnite do režimu prehrávania, kliknite na „⋮“ v pravom hornom rohu a video vymažte.

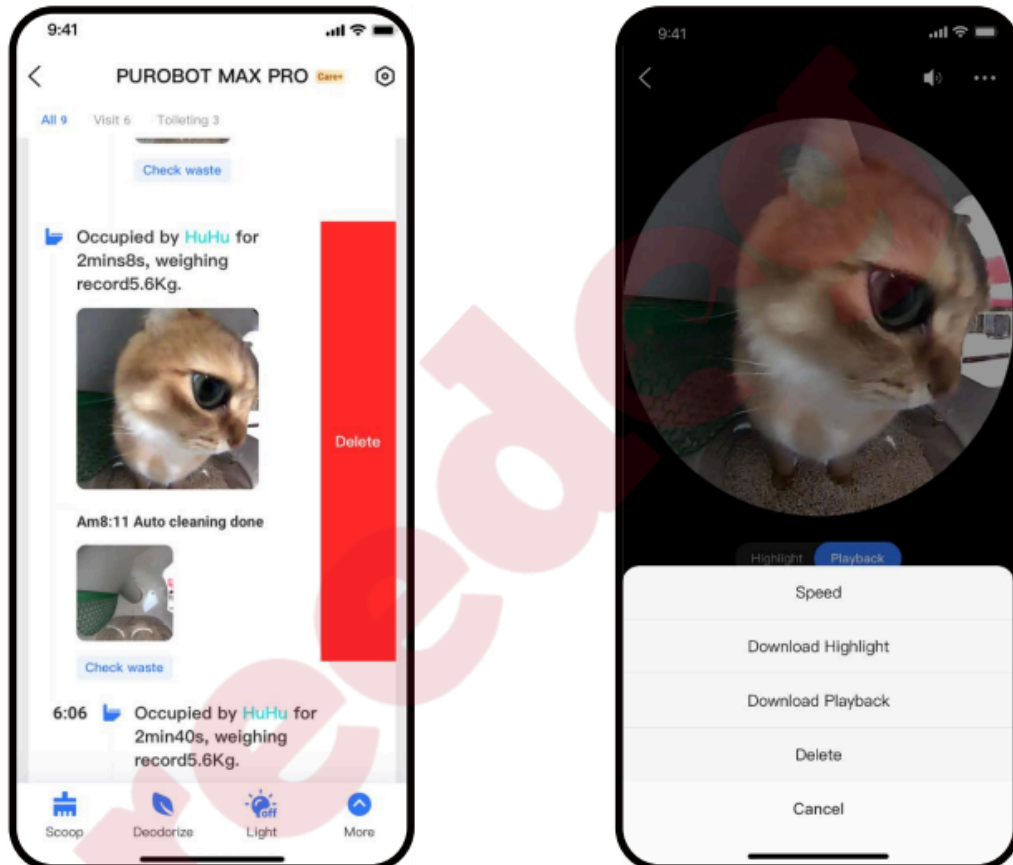

www.reedog.sk
www.elektricke-objiky.sk

Ochrana súkromia

Aktivácia alebo deaktivácia kamery

Kameru môžete zapnúť alebo vypnúť podľa potreby.

Poznámka: Po vypnutí kamery sa už nebudú nahrávať žiadne videá.

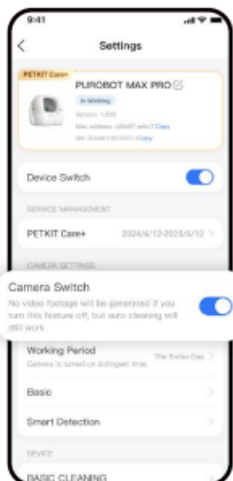

Prispôsobenie prevádzkovej doby kamery

Môžete si prispôsobiť časové úseky, kedy sa má kamera zapnúť. Mimo týchto časových úsekov sa kamera automaticky vypne.

Poznámka: Mimo prispôsobených časových úsekov sa nebudú nahrávať žiadne videá. Môžete sledovať 5-minútový živý stream.

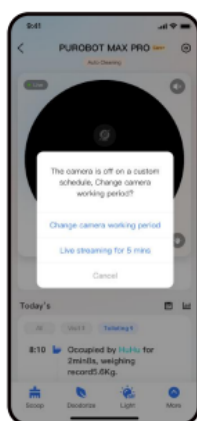
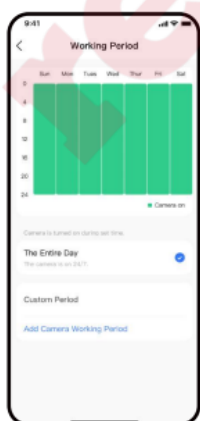

www.reedog.sk
www.elektricke-objivky.sk

Inteligentná detekcia

Keď je **Detekcia návštevy domáceho miláčika** vypnutá, kamera nebude nahrávať videá s miláčikom mimo toalety a udalosti, keď sa miláčik objaví mimo toalety, sa nebudú zaznamenávať na časovú os.

Keď je **Video toalety domáceho miláčika** vypnuté, kamera nebude nahrávať videá z toalety vo vnútri boxu, ale záznamy o použití toalety sa na časovej osi stále budú zobrazovať.

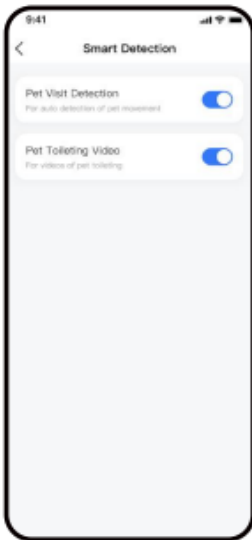

Ochrana súkromia v živom náhľade

Keď je táto funkcia zapnutá, po vstupe na domovskú stránku zariadenia sa oblasť živého náhľadu rozmazá, aby bolo chránené vaše súkromie.

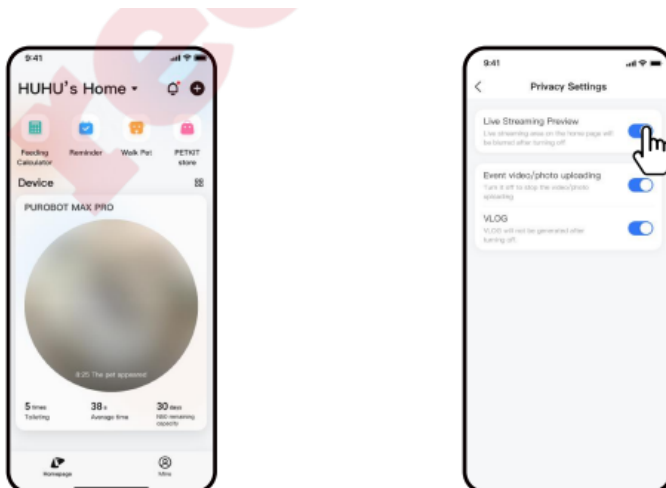

www.reedog.sk
www.elektricke-objiky.sk

Ostatné nastavenia

Zabezpečenie jasnejších snímok výkalov

V ponuke [Nastavenia > Nastavenie čistenia] môžete zapnúť funkcie **Svetelný asistent pre toaletu** a **Svetelný asistent pre čistenie**. Po zapnutí sa svetlo automaticky rozsvieti vždy, keď váš miláčik použije toaletu alebo keď sa spustí cyklus čistenia. Svetlo sa opäť automaticky vypne po tom, čo miláčik odíde alebo keď sa cyklus čistenia skončí.

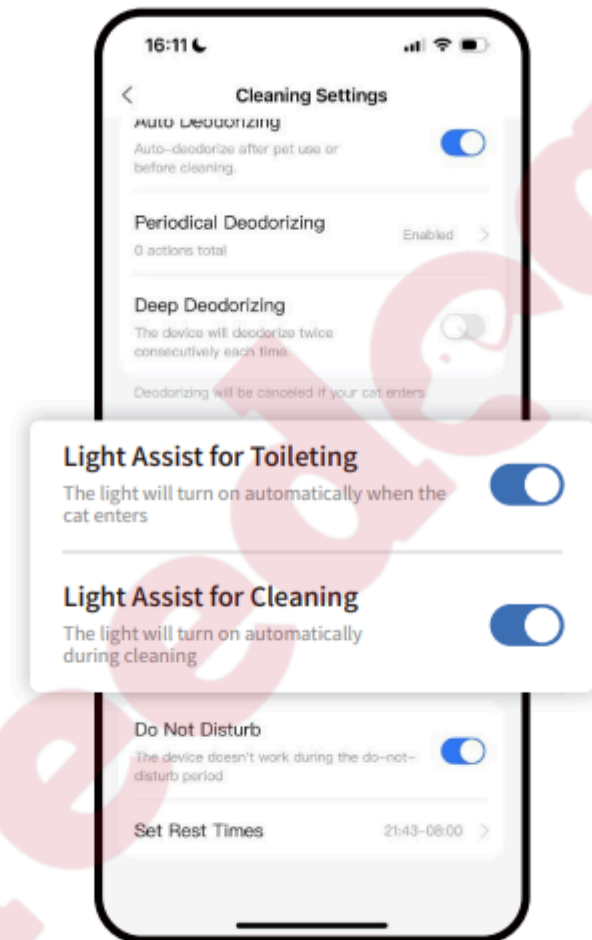

Cloudové úložisko

Videá sa ukladajú po obmedzenú dobu a videá uložené nad tento rámec sa budú pravidelne mazať. Všetky videá je možné stiahnuť a stiahnuté videá si môžete prezerať v miestnom albume vášho telefónu a v albume aplikácie. (Např. 7-dňová slučka znamená, že sa uchovávajú videá alebo obrázky za posledných 7 dní a obsah od ôsmeho dňa ďalej sa automaticky maže.)

Služba PETKIT Care+

Po predplatení služby PETKIT Care+ je k dispozícii kompletne prehrávanie HD videa a ďalšie výhody. Podrobnosti nájdete v popise na príslušnej stránke. Službu PETKIT Care+ je možné preniesť na iné zariadenie PETKIT PUROBOT MAX PRO, a to iba raz ročne. Služba PETKIT Care+ je virtuálny produkt a po zakúpení je nevratná.

Kliknutím sem si môžete zobrazit' Zmluvu o poskytovaní služieb PETKIT Care+.

www.reedog.sk
www.elektricke-objky.sk

POPIS OVLÁDACIEHO PANELU

Stlačením tlačidla [ikona so šípkami/napájaním] na ovládacom paneli prepínate funkcie a stlačením tlačidla [OK] vybranú funkciu spustíte.

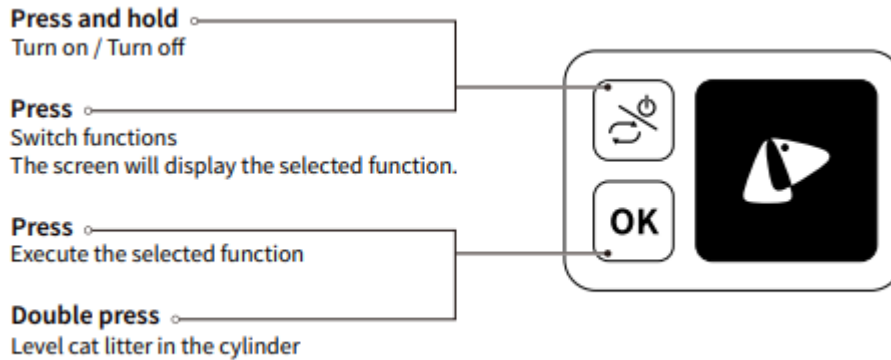

[Popis horného tlačidla]

Stlačenie a podržanie: Zapnutie / vypnutie

Stlačenie: Prepínanie funkcií (na obrazovke sa zobrazí vybraná funkcia)

[Popis dolného tlačidla (OK)]

Stlačenie: Spustenie vybranej funkcie

Dvojité stlačenie: Urovnávanie podstielky vo valci

Popis zobrazených funkcií

- **Scoop (Čistenie / preosievanie):** Automaticky preoseje a odstráni hrudky z podstielky.
- **Deodorize (Dezodorácia):** Zapne inteligentný odstraňovač zápachu na elimináciu pachu.
- **Light (Svetlo):** Ak nie je dostatok svetla, zapne pomocné svetlo kamery pre kontrolu valca v noci.
- **Level cat litter (Urovnávanie podstielky):** Rovnomerne rozmiestni podstielku vo vnútri valca. Použite po dosypaní novej podstielky.
- **Maintenance mode (Režim údržby):** Použite pri dopĺňaní podstielky alebo pri čistení zariadenia.
- **Empty cat litter (Vyprázdenie podstielky):** Vyprázdni všetku podstielku z valca.
- **Reset (Resetovať):** Nastaví valec do správnej východiskovej polohy.
- **Connect to the network (Pripojenie k sieti):** Použite pri párovaní zariadenia s aplikáciou.

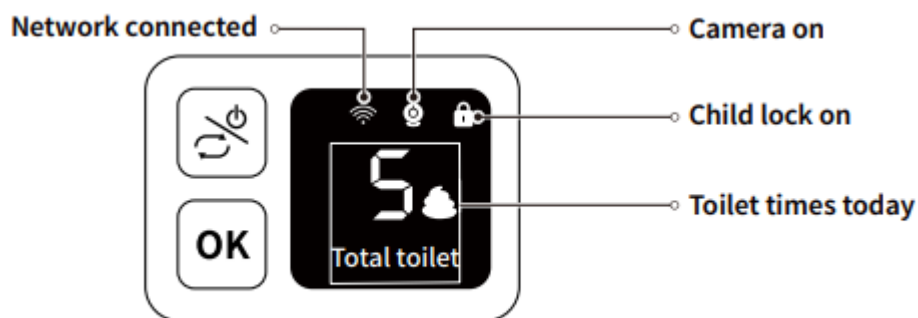

www.reedog.sk
www.elektricke-objiky.sk

Popis zobrazeného stavu



- **Network connected:** Sieť pripojená
- **Camera on:** Kamera zapnutá
- **Child lock on:** Detská poistka zapnutá
- **Toilet times today (Total toilet):** Dnešný počet použítí toalety (celkovo toaleta)

V spodnej časti obrazovky sa bude zobrazovať text popisujúci aktuálny stav.

Hlášení (Prompts)	Popis (Description)
<p data-bbox="215 488 359 519">Cat enters</p>  <p data-bbox="215 772 422 804">Kočka vstoupila</p>	<p data-bbox="609 488 1316 600">Kočka vstoupila dovnitř, zatímco je zařízení v provozu (zařízení automaticky pozastaví činnost a spustí upozornění).</p>
<p data-bbox="215 913 497 945">Insufficient cat litter</p>  <p data-bbox="215 1232 481 1299">Nedostatek kočičího steliva</p>	<p data-bbox="609 913 1332 945">Kočího steliva je nedostatek. Doplňte jej prosím včas.</p>
<p data-bbox="215 1406 406 1438">Device failure</p>  <p data-bbox="215 1736 438 1767">Porucha zařízení</p>	<p data-bbox="609 1406 1284 1473">Porucha zařízení, zkontrolujte prosím podrobnosti v aplikaci.</p>

<p>Full waste bin</p>  <p>Plný odpadní box</p>	<p>Odpadní box je plný. Vyprázdněte jej prosím včas.</p>
<p>Magnetic side cover not installed</p>  <p>Magnetický boční kryt není nainstalován</p>	<p>Magnetický boční kryt není nainstalován. Zkontrolujte prosím, zda je na svém místě.</p>

www.reedog.sk
www.elektricke-objky.sk

ČISTENIE A ÚDRŽBA

Pre zdravie vašej mačky sa odporúča tieto časti pravidelne čistiť alebo meniť.

Upozornenie: Prosím odpojte zariadenie od napájania alebo ho vypnite.

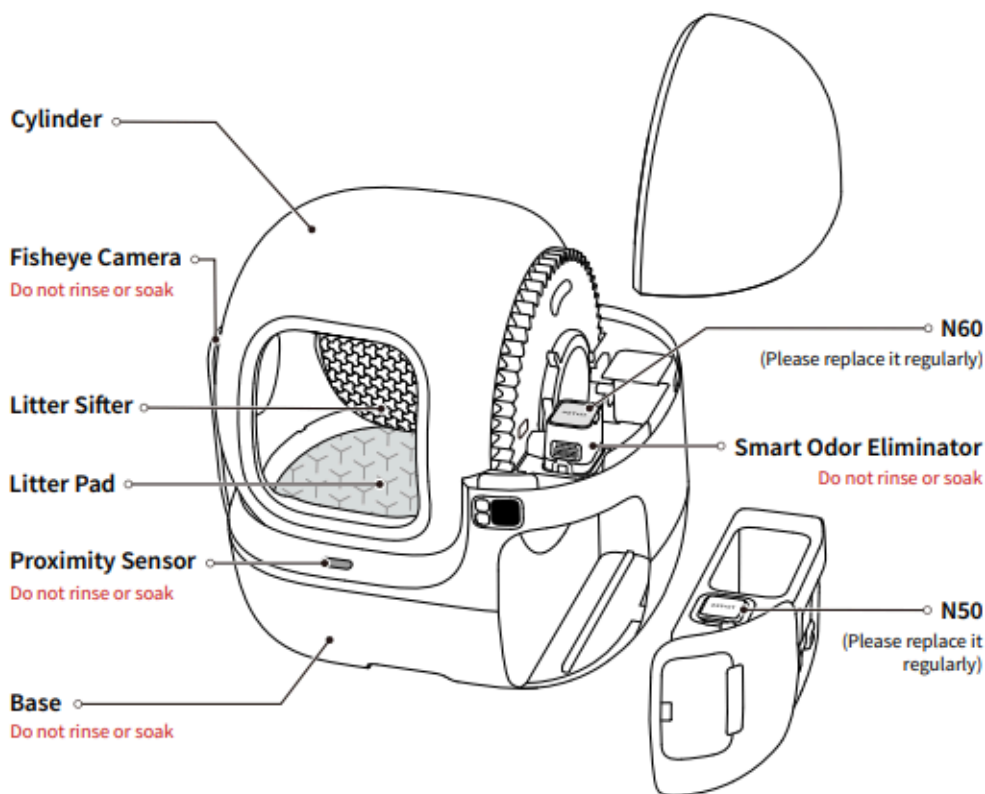

Cylinder: Valec (bubon)

Fisheye Camera: Kamera typu rybie oko
(Neoplachujte ani neponárajte)

Litter Sifter: Sítka na podstielku

Litter Pad: Podložka (stielka) vo valci

Proximity Sensor: Senzor prítomnosti
(Neoplachujte ani neponárajte)

Base: Základňa

(Neoplachujte ani neponárajte)

N60: N60 (pohlčovač zápachu / filter do odstraňovača zápachu) (pravidelne vymieňajte)

Smart Odor Eliminator: Inteligentný odstraňovač zápachu
(Neoplachujte ani neponárajte)

www.reedog.sk
www.elektricke-objky.sk

N50: N50 (pohlčovač zápachu / filter do odpadovej nádoby) (pravidelne ho vymieňajte)

Vyprázdenie podstielky pred čistením

Poznámka: Aby ste zabránili preplneniu, najskôr vložte nové vrečko na odpad.

- 1 Zarovnajte magnetický odstraňovač podstielky so sítom na podstielku. Keď začujete cvaknutie („Click“), inštalácia bola úspešná.
- 2 Kliknite na možnosť „Empty“ (Vyprázdniť) v aplikácii a podľa pokynov vyprázdnite zvyšnú podstielku z valca.
- 3 Po použití stlačte (prítlačte) vyvýšenú časť na ľavej strane a odstraňovač podstielky vyberte.

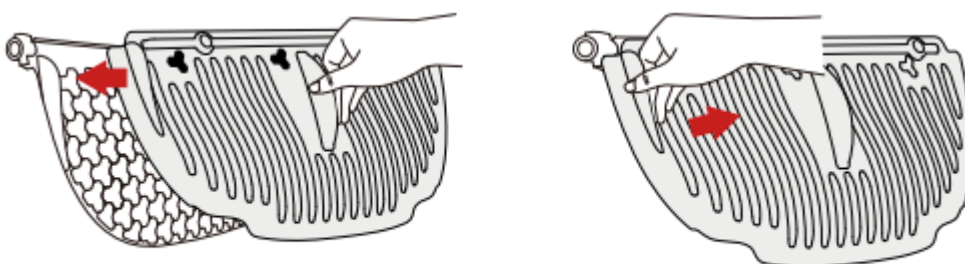

Demontáž valca, síta a podložky na podstielku

Poznámka: Pred demontážou odpojte zariadenie od napájania alebo ho vypnite.

- 1 Odstráňte magnetický bočný kryt.
- 2 Uvoľnite (otvorte) sponu.

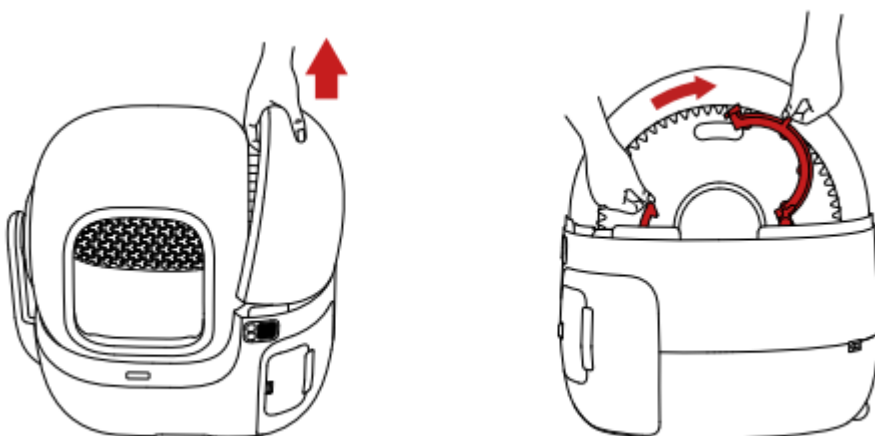

www.reedog.sk
www.elektricke-oboiky.sk

- 3 Vyberte valec.

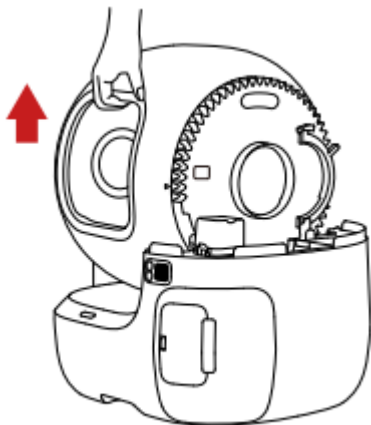

④ Umiestnite valec ku stene.

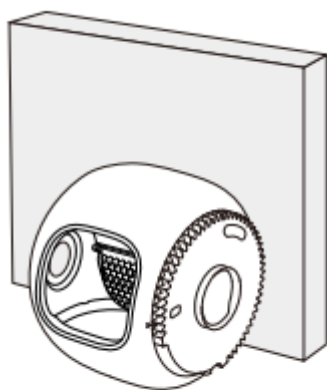

www.reedog.sk
www.elektricke-objky.sk

⑤ Uchopte jednu stranu sita na podstielku.

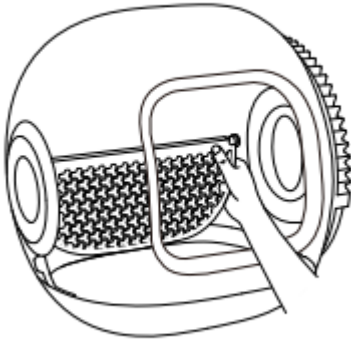

⑥ Zatlačte na sito na podstielku, kým sa neprehne a neodpojí od dvoch spon (body A a B, ako je znázornené na obrázku), a sito vyberte.

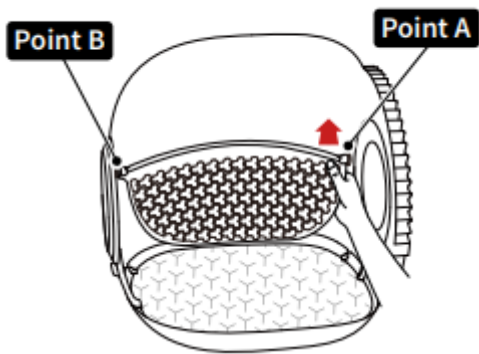

⑦ Stlačte rukoväť podložky na podstielku a vytiahnite ju von.

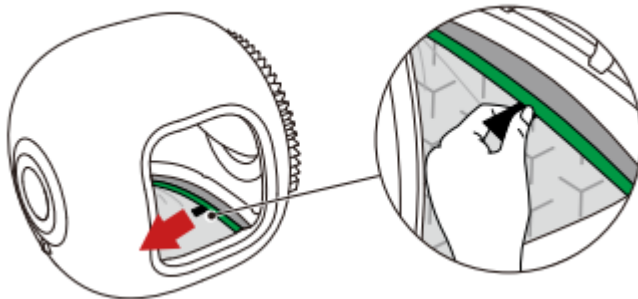

www.reedog.sk
www.elektricke-objky.sk

Čistenie hlavnej jednotky a súčastí

Upozornenie: Hlavnú jednotku neoplachujte ani neponárajte, inak dôjde k poškodeniu zariadenia. Čistite ju iba utieraním.

❶ Kefkou vyčistíte každý roh valca a opláchnite ho.

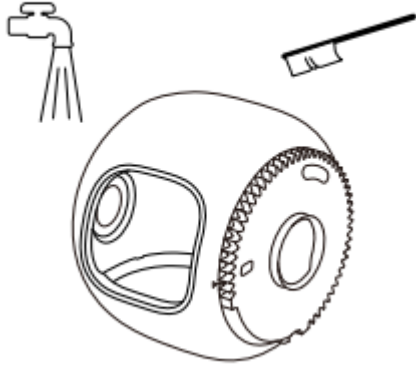

❷ Kefkou vyčistíte sito na podstielku a opláchnite ho. Podložku na podstielku utrite vlhkou handričkou.

Poznámka: Nedrhňte podložku na podstielku príliš silno, aby ste nepoškodili povrchovú vrstvu.

Nepoužívajte alkohol, dezinfekčné prostriedky, bielidlo ani ne-neutrálne čistiace prostriedky a pod.

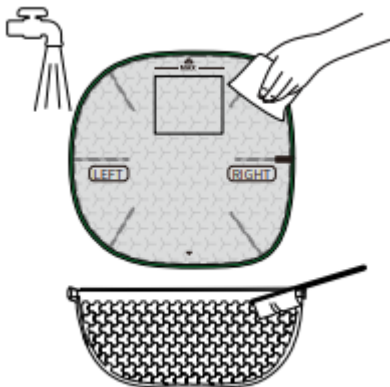

www.reedog.sk
www.elektricke-objiky.sk

❸ Hlavnú jednotku utrite vlhkou utierkou. Kameru typu rybie oko, inteligentný odstraňovač zápachu a senzor priblíženia utrite mäkkou handričkou.

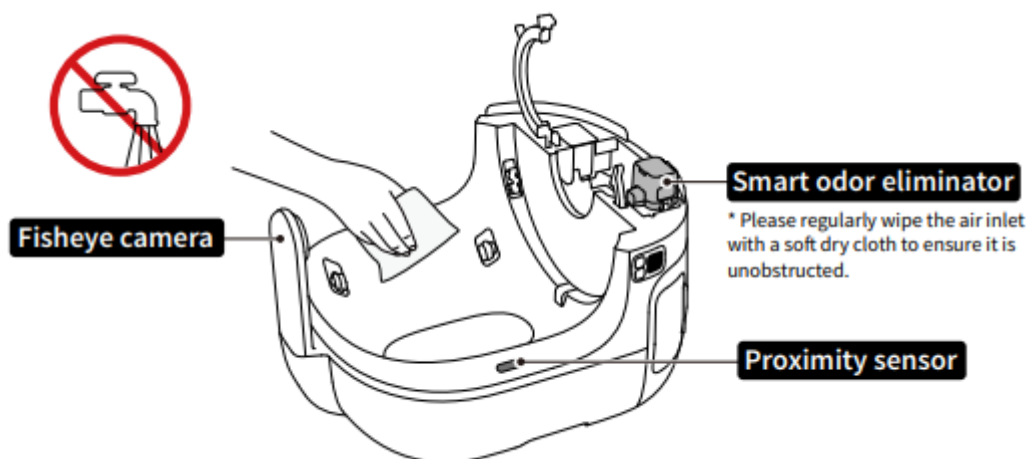

Inštalácia všetkých súčastí

⚠ Upozornenie: Všetky súčasti inštalujte až po ich úplnom vyschnutí.

❶ Uchopte podložku na podstielku, vložte jej hornú časť do drážky (šípky musia byť zarovnané) a potom vložte jej spodnú časť do drážky (šípky musia byť takisto zarovnané).

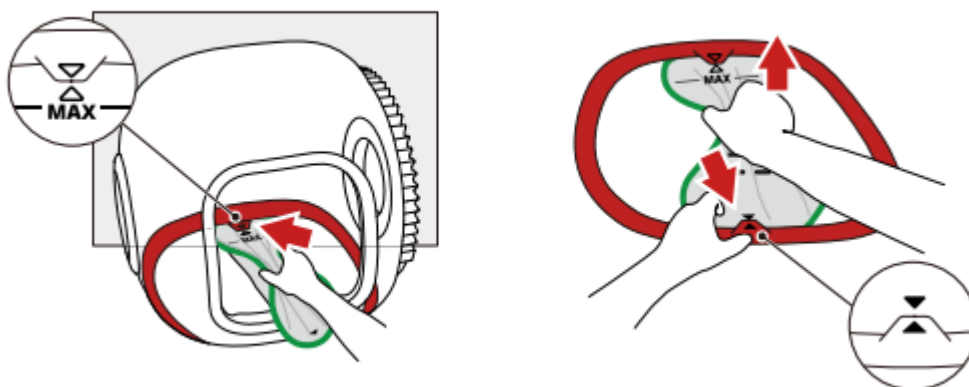

www.reedog.sk
www.elektricke-objiky.sk

❷ Jemne zatlačte na podložku na podstielku a uvoľnite ju; jej obe bočné strany sa automaticky zasunú do drážky.

Poznámka: Uistite sa, že zelený okraj podložky na podstielku je úplne zasunutý do drážky a že šípky na oboch koncoch lícujú s vyznačeným smerom.



③ Umiestnite sito na podstielku do valca a vložte ho do bodu A.

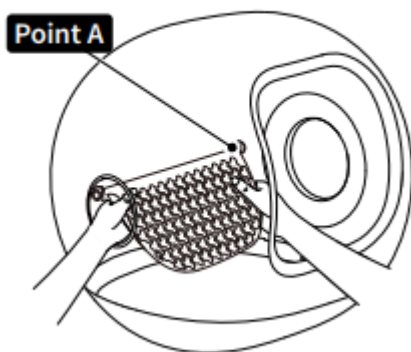

④ Uchopte sitko na podstielku a zatlačte naň, až sa ohne.

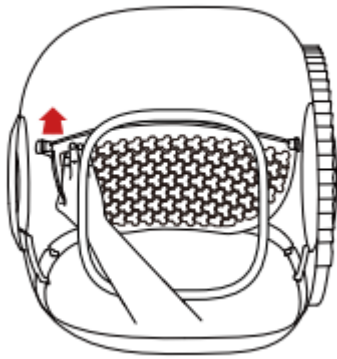

5 Vložte ho do bodu B.

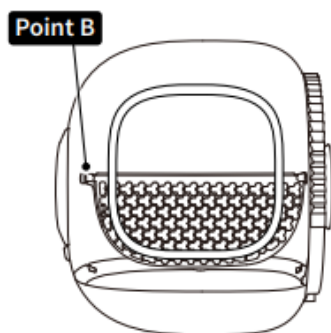

6 Skontrolujte prosím: Ak sa sitom na podstielku dá kývať dopredu a dozadu, inštalácia bola úspešná.



7 Nasadíte valec na základňu a zaistíte sponu. Uistite sa, že pevne drží.

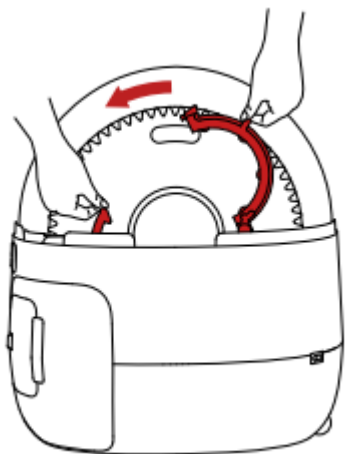

⑧ Nasadte magnetický bočný kryt.

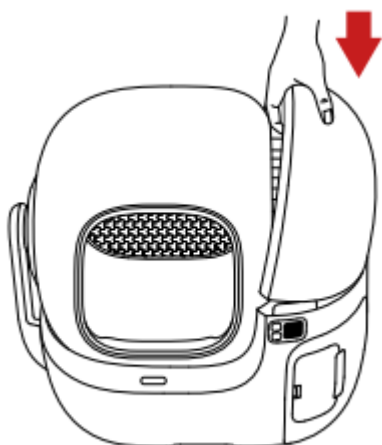

Časti	Kedy čistiť	Ako čistiť	Kedy vymeniť	Ako odňať	Upozornenie
Valec (Cylinder)	Vyčistite ho, keď je vnútorný povrch znečistený.	Vyčistite ho kefou.	/	Pozri 7.2 - ①	/
Sitko na podstielku (Litter Sifter)	Vyčistite ho včas, ak majú domáci miláčikovia riedku stolicu.	Vyčistite ho kefou.	Vymeňte ho, ak je ohnuté alebo rozbité.	Pozri 7.2 - ⑤	Vyvarujte sa priamemu slnečnému žiareniu a nestláčajte / nezmýkajte.
Podložka na podstielku (Litter Pad)	Vyčistite ju, keď je znečistená.	Utrite ju mäkkou handričkou a vodou. Nedrhňte.	Vymeňte ju, ak na nej silne lipne podstielka a alebo ak je rozbitá.	Pozri 7.2 - ⑦	Nečistite alkoholom, dezinfekciou, bielidlom, neneútrálnym i čistiacimi prostriedkami atď.
Základňa (Base)	Vyčistite ju po odňatí valca.	Utrite ju vlhčeným obrúskom.	/	/	Neoplachujte ani nenamáčajte.

Fisheye kamera (rybie oko) (Fisheye Camera)	Vyčistite ju, keď je povrch zaprášený alebo znečistený.	Utrite ju mäkkou handričkou .	
--	--	--------------------------------------	--

VIDEO PRIEVODCA

Video s návodom na inštaláciu a použitie

Skopírujte prosím URL adresu videa a otvorte ju vo svojom prehliadači, aby ste si mohli video pozrieť.

<https://www.youtube.com/watch?v=Vc54nB4BwFA>

Video s návodom na čistenie a údržbu

Skopírujte prosím URL adresu videa a otvorte ju vo svojom prehliadači, aby ste si mohli video pozrieť.

<https://www.youtube.com/watch?v=tjFOrWvawvE>

ZÁKLADNÉ ŠPECIFIKÁCIE

Názov produktu	<i>PETKIT PUROBOT MAX PRO 2 WITH CAMERA SELF-CLEANING CAT LITTER BOX (Samočistiaca mačacia toaleta s kamerou)</i>
Model produktu	<i>P9904</i>
Materiály	<i>ABS, PP, TPE, silikón</i>
Rozmery	<i>21,18 × 25,86 × 23,74 palcov (538 × 657 × 603 mm)</i>
Hmotnosť	<i>24,25 libier (cca 11 kg)</i>
Menovitý príkon	$12\text{V} = 2\text{A}$
Pripojenie	<i>Wi-Fi, BLE</i>
Rozsah použitia	<i>Mačky staršie ako 6 mesiacov</i>

BEZPEČNOSTNÉ POKYNY

- Nedodržanie nižšie uvedených bezpečnostných pokynov môže viesť k poruche produktu alebo iným nepredvídaným stratám.
- Pred inštaláciou a používaním produktu si prosím pozorne prečítajte používateľskú príručku. Akákoľvek inštalácia alebo používanie znamená, že ste si prečítali nižšie uvedené bezpečnostné pokyny a súhlasíte s nimi.
- Spoločnosť PETKIT nenesie zodpovednosť ani právne záväzky za akékoľvek nehody alebo zranenia spôsobené nesprávnym používaním produktu.
- Spoločnosť PETKIT si vyhradzuje právo na výklad a revíziu.
- Zariadenie inštalujte a používajte v súlade s používateľskou príručkou.
- Mačiatkam mladším ako 6 mesiacov je zakázané toto zariadenie používať. Mačkám s hmotnosťou nižšou ako 1,5 kg je zakázané toto zariadenie používať.
- Neodpájajte kameru ani za ňu neťahajte.
- Nepoškrabte šošovku ostrými predmetmi.
- Neumiestňujte zariadenie do prostredia s vysokou teplotou alebo vysokou vlhkosťou.
- Zariadenie používajte vo vnútorných priestoroch. Nevystavujte ho priamemu slnečnému žiareniu a udržiavajte ho mimo dosahu ohňa.
- Hoci je zariadenie napájané nízkym napätím, môže dôjsť k úniku elektrického prúdu, ak domáce zviera prehryzie napájací kábel. Zabezpečte, aby vaši domáci miláčikovia napájací kábel nehrýzli.
- Používajte iba originálny napájací adaptér, aby ste predišli poškodeniu zariadenia alebo bezpečnostným rizikám.
- Zariadenie umiestnite na pevný, rovný povrch a dbajte na to, aby sa nedotýkalo steny.
- Zariadenie nenakláňajte, aby ste predišli bezpečnostným rizikám.
- Spodnú časť zariadenia neoplachujte ani neponárajte.
- Na spodnej strane zariadenia sú snímače hmotnosti, preto s ním zaobchádzajte opatrne.
- Ak zariadenie nebudete dlhší čas používať, odpojte ho zo siete.
- Deti by mali toto zariadenie používať pod dohľadom dospelých.
- Opravy by mali vykonávať iba odborníci, aby sa predišlo náhodnému poškodeniu.
- Na hornú časť zariadenia nič neukladajte ani na ňu netlačte, aby nedošlo k ovplyvneniu jeho normálnej prevádzky.
- Pred dlhšou neprítomnosťou sa uistite, že je v toalete dostatok podstielky a v odpadovej nádobe dostatok miesta.
- Ak máte s produktom akékoľvek problémy, kontaktujte prosím zákaznícku podporu.

Likvidácia

Európska smernica 2012/19/EÚ o odpade z elektrických a elektronických zariadení (OEEZ) vyžaduje, aby staré domáce elektrické spotrebiče neboli likvidované v bežnom netriedenom komunálnom odpade. Staré spotrebiče musia byť zbierané oddelene, aby sa optimalizovalo zhodnocovanie a recyklácia obsiahnutých materiálov a znížil sa dopad na ľudské zdravie a životné prostredie. Symbol preškrtnutej „popolnice na kolieskach“ na výrobku vám pripomína vašu povinnosť, že pri likvidácii musí byť spotrebič odovzdaný do oddeleného zberu. Spotrebiteľia by mali kontaktovať miestny úrad alebo predajcu pre informácie týkajúce sa správnej likvidácie ich starého spotrebiča.

Toto zariadenie spĺňa časť 15 pravidiel FCC. Prevádzka podlieha nasledujúcim dvom podmienkam: (1) Toto zariadenie nesmie spôsobovať škodlivé rušenie a (2) toto zariadenie musí akceptovať akékoľvek prijaté rušenie, vrátane rušenia, ktoré môže spôsobiť nežiaduci chod.

Varovanie FCC:

Akékoľvek zmeny alebo úpravy, ktoré nie sú výslovne schválené stranou zodpovednou za zhodu, môžu zrušiť oprávnenie používateľa na prevádzku tohto zariadenia.

Poznámka: Toto zariadenie bolo testované a spĺňa limity pre digitálne zariadenie triedy B podľa časti 15 pravidiel FCC. Tieto limity sú navrhnuté tak, aby poskytovali primeranú ochranu proti škodlivému rušeniu pri inštalácii v obytných priestoroch. Toto zariadenie generuje, používa a môže vyžarovať vysokofrekvenčnú energiu a ak nie je inštalované a používané v súlade s pokynmi, môže spôsobiť škodlivé rušenie rádiovkej komunikácie. Nie je však možné zaručiť, že k rušeniu v konkrétnej inštalácii nedôjde. Ak zariadenie spôsobuje škodlivé rušenie rádiového alebo televízneho príjmu, čo možno overiť vypnutím a zapnutím zariadenia, odporúča sa pokúsiť sa rušenie odstrániť jedným alebo viacerými z nasledujúcich opatrení:

- *Presmerujte alebo premiestnite prijímaciu anténu.*
- *Zvýšte vzdialenosť medzi zariadením a prijímačom.*
- *Pripojte zariadenie do zásuvky iného obvodu, než ku ktorému je pripojený prijímač.*
- *Požiadajte o pomoc predajcu alebo skúseného rádio/TV technika.*

Zariadenie bolo vyhodnotené tak, aby spĺňalo všeobecné požiadavky na expozíciu vysokofrekvenčnému žiareniu. Spĺňa limity FCC pre vystavenie žiareniu stanovené pre nekontrolované prostredie. Anténa (antény) použitá v tomto zariadení musí byť nainštalovaná a prevádzkovaná vo vzdialenosti minimálne 20 cm od všetkých osôb.

Varovanie IC

Toto zariadenie spĺňa štandardy RSS Industry Canada bez licenčného obmedzenia. Prevádzka podlieha nasledujúcim dvom podmienkam: (1) zariadenie nesmie spôsobovať rušenie a (2) zariadenie musí akceptovať akékoľvek rušenie, vrátane rušenia, ktoré môže spôsobiť nežiaducu prevádzku.

Toto zariadenie je v súlade s CNR Industry Canada platnými pre rádiové zariadenia oslobodené od licencie. Prevádzka je povolená za nasledujúcich dvoch podmienok: (1) zariadenie nesmie spôsobovať rušenie a (2) používateľ musí akceptovať akékoľvek prijaté rušenie, aj keď môže narušiť jeho fungovanie.

Tovar bol schválený na používanie v krajinách EU,
a preto je označený
značkou CE.

Všetka potrebná dokumentácia je k dispozícii na
webovej stránke: <https://www.elektricke-objky.sk/>

Zmeny technických parametrov, vlastností a tlačových chýb vyhradené

Servisné stredisko a distribúcia

Reedog, s.r.o.

Sedmidomky 459/8

101 00 Praha 10

Česká republika

Tel: +421 322 601 057

E-mail: info@elektricke-objky.sk

