

PETKIT™

UŽIVATELSKÝ MANUÁL

PetKit EverSweet Ultra fontána s kamerou

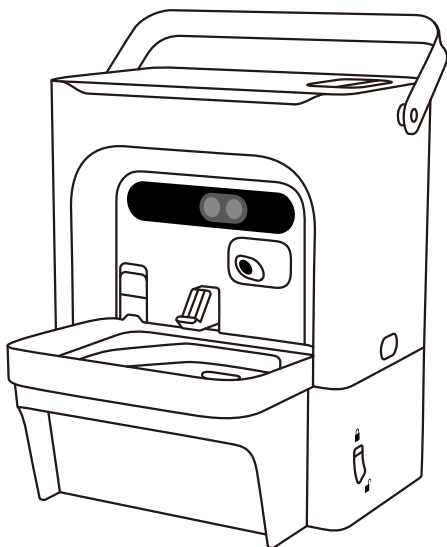

Před použitím výrobku si prosím pečlivě přečtete návod k použití a uschovejte jej pro případnou budoucí potřebu.

OBSAH

OBSAH BALENÍ	3
SEZNÁMENÍ SE S PRODUKTEM	4
NÁVOD K INSTALACI	6
NÁVOD K POUŽITÍ	9
FUNKCE SOFTWARE	11
OVLÁDACÍ PANEL A KONTROLKY	23
VIDEO NÁVOD	26
ZÁKLADNÍ SPECIFIKACE	26
PRO NAŠE UŽIVATELE	27
BEZPEČNOSTNÍ POKYNY	27

01 OBSAH BALENÍ

* Před opuštěním továrny je výrobek podroben přísným zkouškám vstřikováním vody, což může vést k přítomnosti nepatrného množství zbytkové vlhkosti uvnitř zařízení. Jedná se o běžný jev.

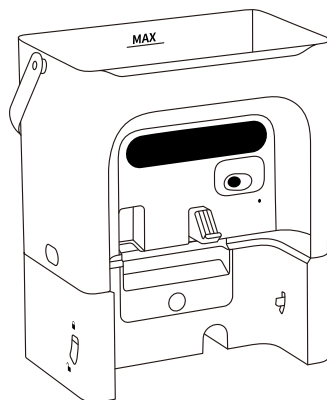

Nádrž na čistou vodu a základna

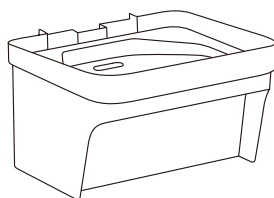

Nádrž na odpadní vodu



Víko nádrže na čistou vodu

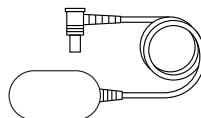

Napájecí adaptér



Fontána



2-v-1 Čistící kartáček

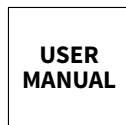

Uživatelský manuál

Příprava

- 1) Vyměňte veškeré příslušenství z obalu a odstraňte ochranné pásky.
- 2) Porovnejte obsah balení se seznamem součástí, abyste se ujistili, že je vše kompletní.
- 3) Před instalací prosím vyčistěte nádržku na čistou vodu, nádržku na odpadní vodu a odkapávací vaničku.

02 SEZNÁMENÍ SE S PRODUKTEM

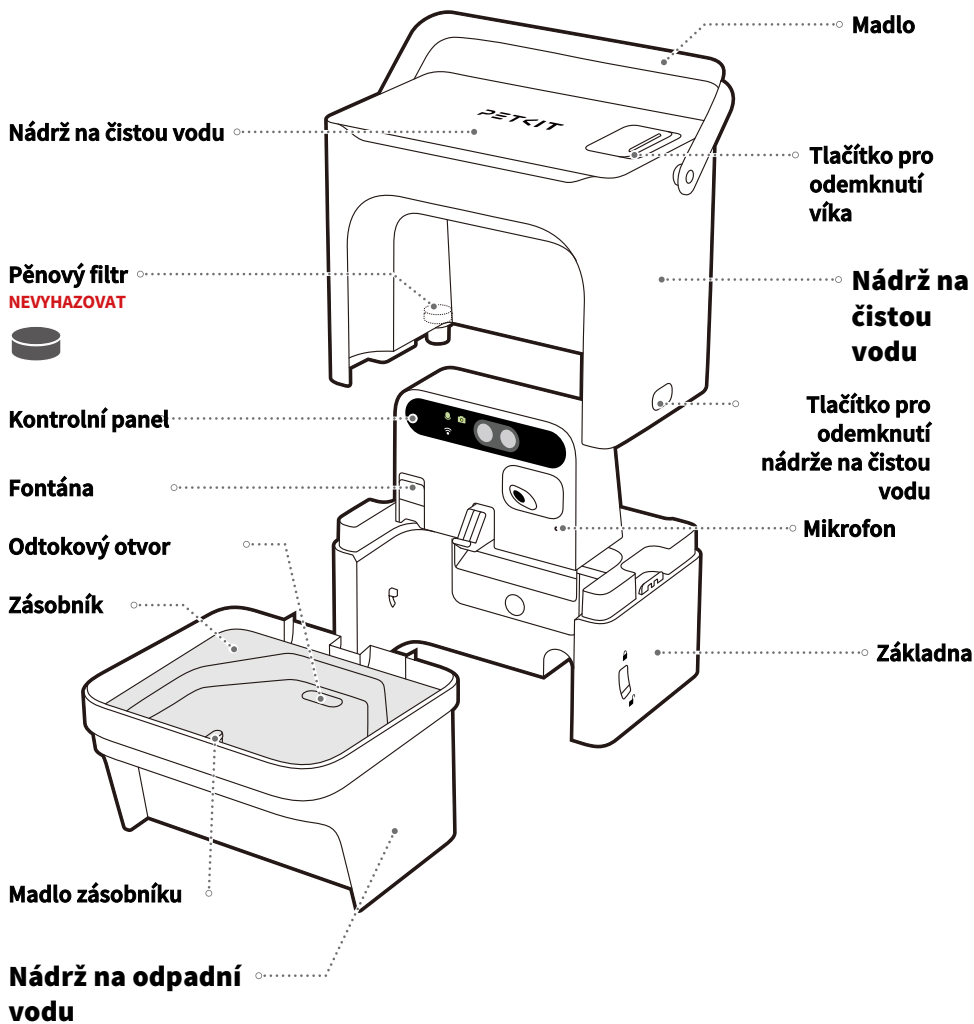

* Vzhledem k neustálému zdokonalování výrobků se může skutečný výrobek mírně lišit (mimo jiné co do vzhledu, struktury a barvy). Obrázky výrobků zobrazené na obalech a v propagačních materiálech slouží pouze pro ilustrační účely.

Přední strana základny

Fontána

vyžaduje vlastní instalaci

FlowLift Module

Výtoková tryska

Vodní čerpadlo

nelze demontovat
(demontovat lze pouze
vnitřní kryt oběžného kola
a samotné oběžné kolo)

Magnetický filtr

Odpojte jej zatažením za
rukojeť směrem dolů.

 Na výstupní trubku
fontány netlačte rukou.

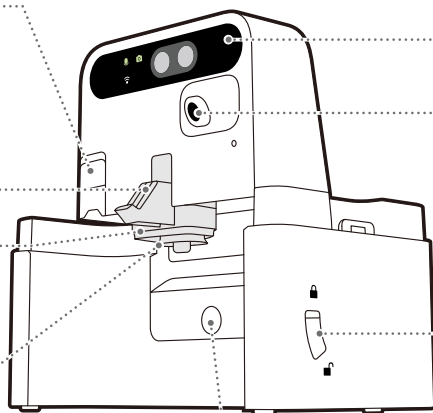

Kontrolní panel

Kamera

nelze odstranit

Tlačítko pro
odemknutí
nádrže na
odpadní
vodu

Kontrolka naplnění
nádrže na odpadní
vodu

Zadní strana základny

Tlačítko pro
odemknutí
nádrže
na odpadní vodu

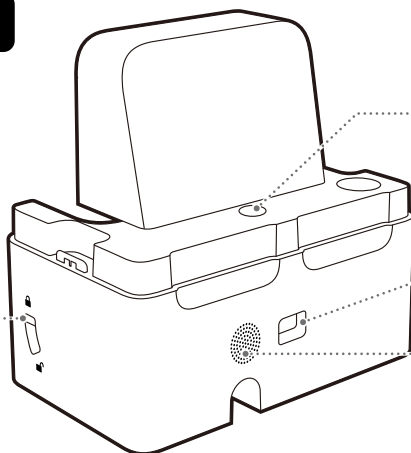

Kontrolka
nedostatku vody

Napájecí port

Reproduktor

 Vnitřní část základny obsahuje součástky.
Neoplachujte ji ani nenamáčejte; pouze ji otřete do
sucha.

03 NÁVOD K INSTALACI

3.1 Instalace fontány

Vložte fontánu do určeného slotu na hlavní jednotce a ujistěte se, že je správně zasunutý až na doraz.

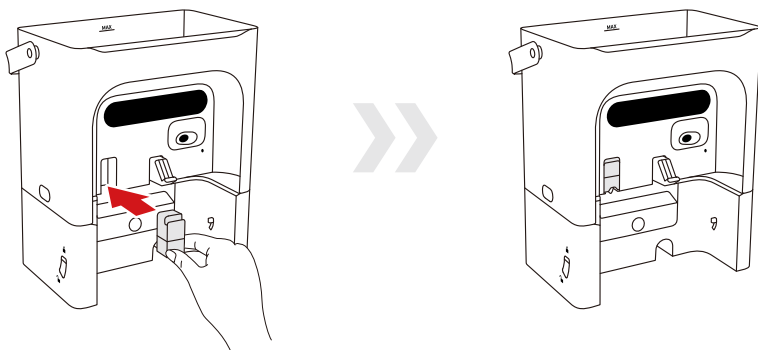

3.2 Instalace nádrže na odpadní vodu

Nasadte nádrž na odpadní vodu do základny. Správné usazení poznáte podle zvuku „kliknutí“. (Tlačítko pro odemknutí nádrže na odpadní vodu se automaticky vysune.)

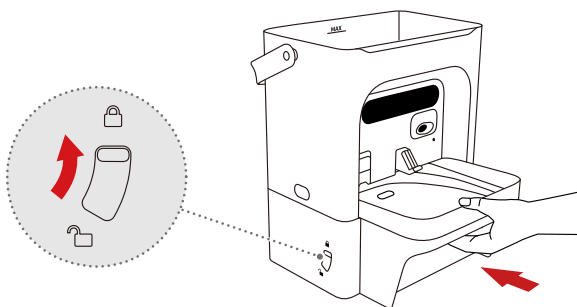

3.3 Naplnění nádrže na čistou vodu

Tento výrobek nabízí dva způsoby plnění nádržky na čistou vodu. Můžete si vybrat způsob, který vám nejlépe vyhovuje. Doporučujeme používat filtrovanou vodu nebo pitnou vodu.

Metoda 1

Nalijte do nádrže na čistou vodu přefiltrovanou vodu až po rysku MAX a poté nasadte víko nádrže na čistou vodu.



Metoda 2

① Současně stiskněte odblokovací tlačítka na obou stranách, nadzvedněte nádrž a naplňte ji až po rysku MAX.

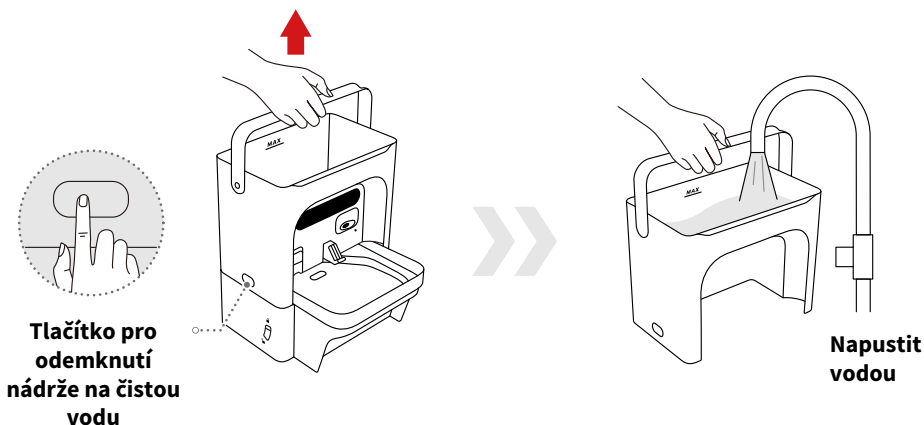

- ② Nasaďte nádrž zpět na místo. Správné usazení poznáte podle „kliknutí“. Poté nasaďte víko.

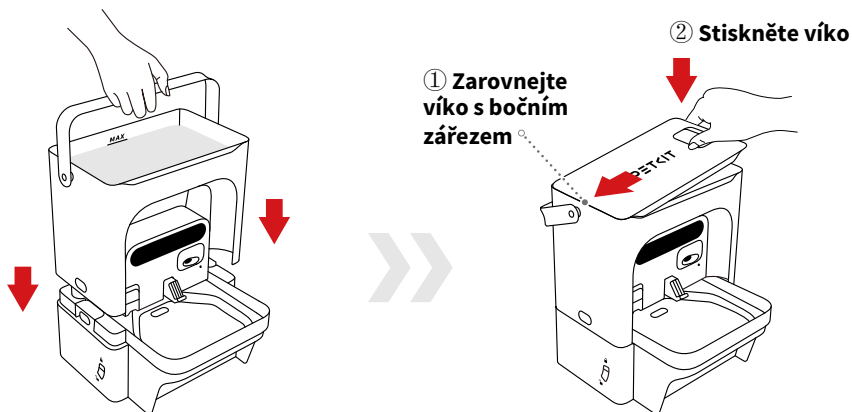

3.4 Připojení napájení

Zapojte napájecí kabel do napájecího konektoru zařízení a připojte napájení.

⚠ Při prvním použití je nutné zařízení spárovat s aplikací, aby bylo možné čerpat vodu.

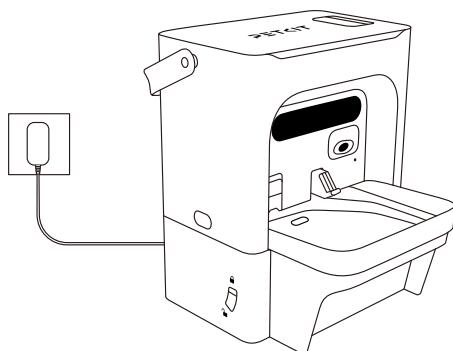

04 NÁVOD K POUŽITÍ

4.1 Párování a aktivace aplikace

! Při prvním použití je nutné zařízení spárovat s aplikací. Po úspěšném spárování je zařízení připraveno k běžnému provozu.

1 Stáhněte si a nainstalujte si aplikaci

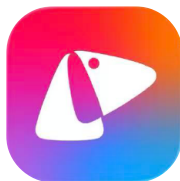
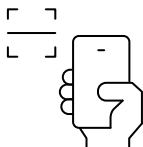

Stáhněte si PETKIT aplikaci z App Store či Google play.

2 Přidejte zařízení

Otevřete aplikaci PETKIT. Klepnutím na „+“ spustíte přidávání zařízení. Vyberte „EVERSWEET ULTRA AI“.

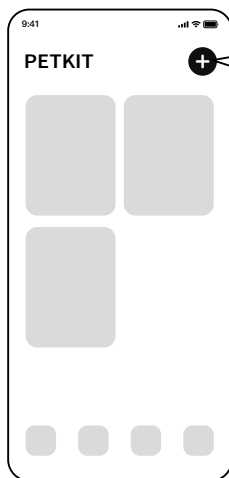

* Poznámka: Vzhled rozhraní se může lišit v důsledku nepravidelných aktualizací softwaru; řiďte se prosím aktuálním vzhledem.

3 Párování

Při párování postupujte podle pokynů na obrazovce. Jakmile kontrolka Wi-Fi na zařízení začne rychle blikat bílou barvou, znamená to, že se aplikace pokouší připojit k zařízení. Počkejte, dokud nebude připojení úspěšně navázáno.

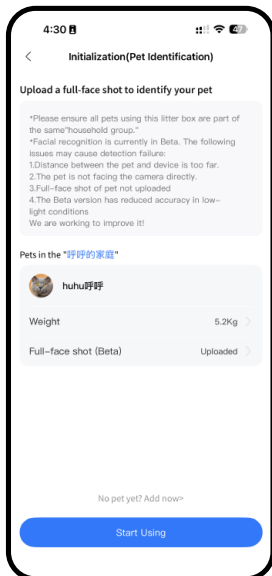
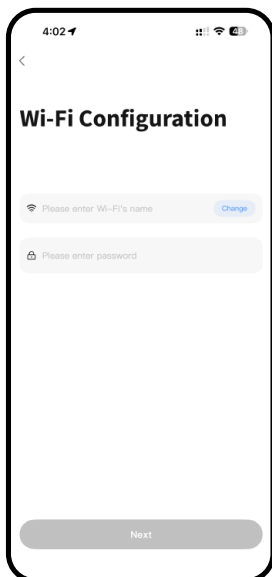
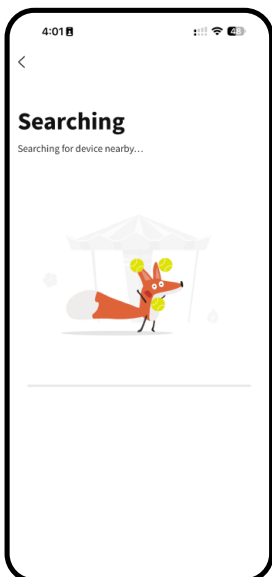
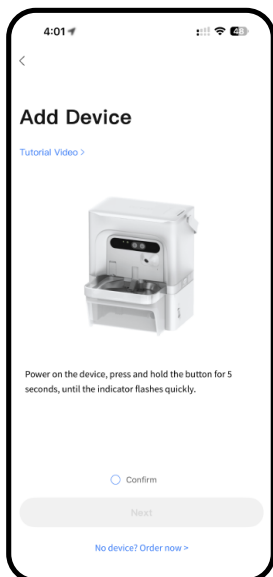

05 FUNKCE SOFTWARE

5.1 Úvodní stránka zařízení

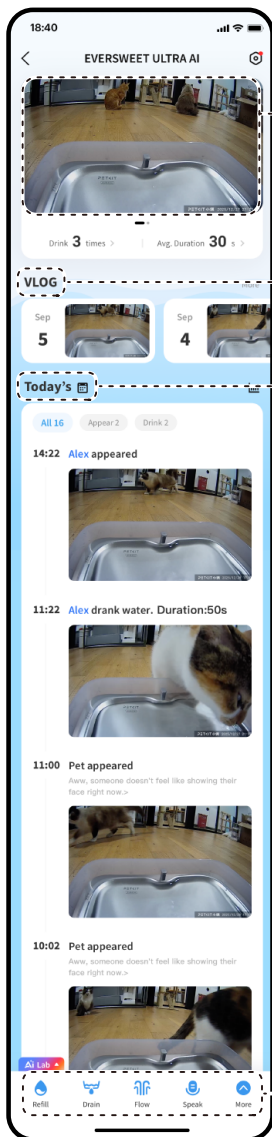

1 Live View Area

Sledujte záznam v reálném čase a zkontrolujte, jak se má váš mazlíček

2 VLOG

Systém každý den v 8:00 automaticky vygeneruje sestřih nejzajímavějších momentů z předchozího dne. V této sekci se zobrazují videa s nejzajímavějšími momenty z posledních 7 dnů.

3 Sledování denní aktivity

Pomocí algoritmů umělé inteligence jsou zaznamenané události rozděleny do kategorií „Objev“ a „Pití“. Můžete si vybrat konkrétní události, které si chcete prohlédnout.

* Bez předplatné služby PETKIT Care+ jsou k dispozici pouze snímky událostí. Chcete-li využívat funkce jako přehrávání celého videa, přehrávání nejdůležitějších momentů a zrychlené přehrávání, předplatte si službu PETKIT Care+. Konkrétní podmínky najdete v „Smlouvě o poskytování služeb PETKIT Care+“.

4 Funkční tlačítka

Klepnutím na tlačítko „Více“ („More“) se dostanete k dalším funkcím.

5.2 Ovládací panel zařízení

Přejedte prstem doleva a přejděte na ovládací panel zařízení. Na ovládacím panelu se zobrazuje stav vodních nádrží a fontány.

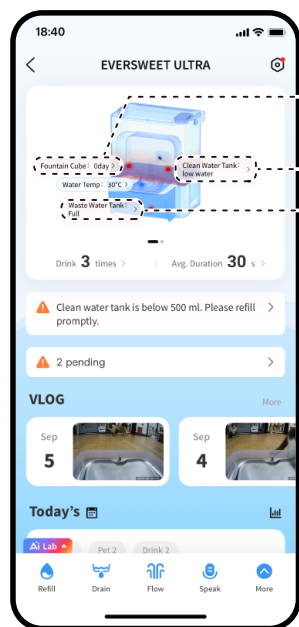

1 Výměna fontány

- Jakmile se šítek zařízení Fountain Cube zbarví červeně a zobrazí se „0 dní“, okamžitě jej vyměňte. Po instalaci nového zařízení Fountain Cube klepněte na „Resetovat“. Jakmile se zobrazí „30 dní“, je instalace dokončena.

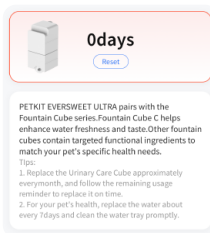

2 Doplňte nádrž na čistou vodu

- Jakmile se nápis „Fresh Water Tank“ zbarví červeně, znamená to, že zásoba čisté vody je téměř vyčerpaná. Nádrž prosím neprodleně doplňte.



3 Vyprázdněte nádrž na odpadní vodu

- Jakmile se nápis na nádrži na odpadní vodu zbarví červeně, znamená to, že je nádrž plná. Okamžitě ji prosím vyprázdněte.



* Poznámka: Vzhled rozhraní se může lišit v důsledku nepravidelných aktualizací softwaru; řiďte se prosím aktuálním vzhledem.

5.3 Funkční tlačítka

5.3.1 Doplnit vodu

Klepnutím na tlačítko „Doplnit“ ("Refill") doplňte vodu do zásobníku na vodu.

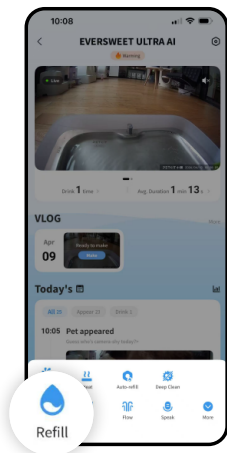

5.3.2 Vypouštění

Klepnutím na tlačítko „Vypouštění“ ("Drain") vypustíte zbytek vody z odkapávací misky do nádrže na odpadní vodu.

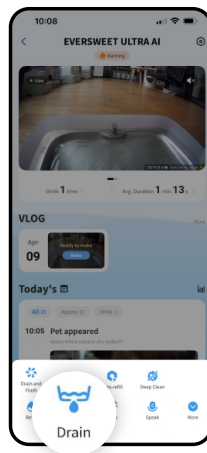

5.3.3 Propláchnutí

Klepnutím na tlačítko „Vypustit a vypláchnout“ ("Drain & Flush") vypláchnete chlupy a další nečistoty z vodní vaničky do nádrže na odpadní vodu. Po vypláchnutí se vodní vanička automaticky znovu naplní.

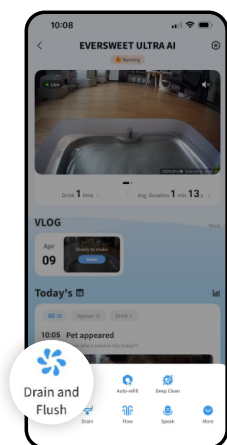

5.3.4 Průtok

Můžete si nastavit různé režimy průtoku vody podle svých preferencí.

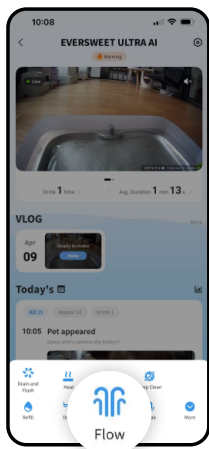

❶ Nepřetržitý průtok vody

Z výtoku fontány neustále vytéká voda.

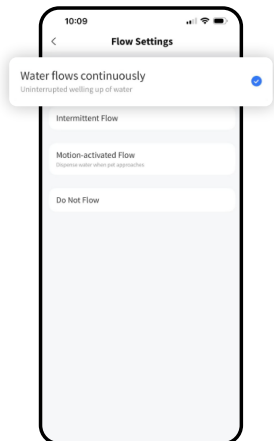

❷ Přerušovaný průtok vody

Voda teče podle nastaveného času (výchozí nastavení: 3 minuty zapnuto, 3 minuty vypnuto).

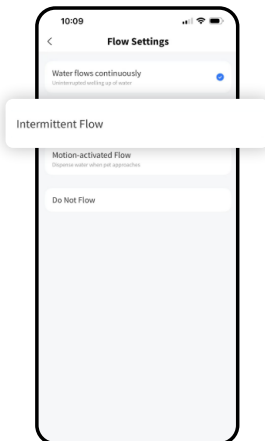

3 Průtok vody spouštěný pohybem

Pokud je fontána v režimu spánku a domácí mazlíček se přiblíží na vzdálenost přibližně 10 cm (4 palce), automaticky se spustí.

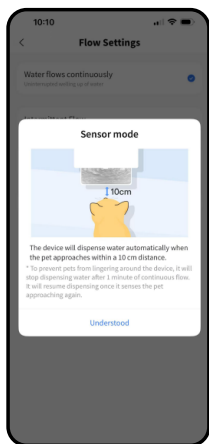

4 Žádný průtok

Z výtoku fontány neteče voda.

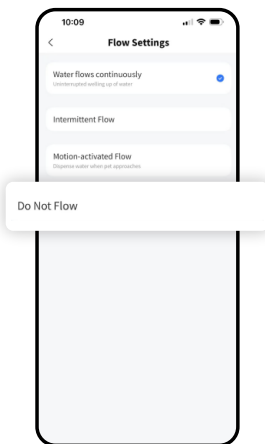

5.3.5 Hlas

Podržte stisknuté tlačítko „Mluvit“ ("Speak") a komunikujte se svým mazlíčkem v reálném čase.

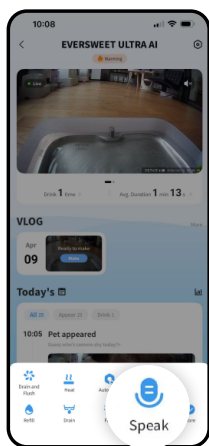

5.3.6 Hlubkové čištění vroucí vodou

Klepnutím na tlačítko „Hlubkové čištění“ spustíte režim čištění vroucí vodou. V tomto režimu se k čištění čerpadla, modulu FlowLift a odkapávací misky používá vroucí voda.

! Přesně dodržujte pokyny v aplikaci. Abyste předešli popálení zvířete, zajistěte, aby se během čištění vroucí vodou drželo v dostatečné vzdálenosti od fontány.

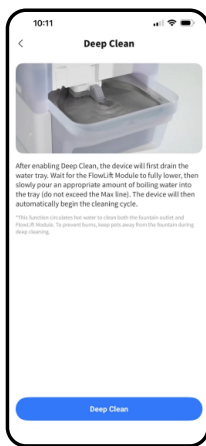

1 Po zapnutí tohoto režimu zařízení nejprve vyprázdní zásobník na vodu.

2 Počkejte, až se modul FlowLift zcela spustí dolů, a poté pomalu nalijte do zásobníku na vodu odpovídající množství vroucí vody (dbejte na to, aby hladina vody nepřesáhla rysku MAX uvnitř zásobníku).

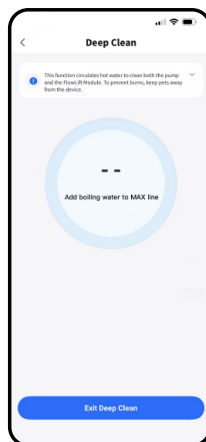
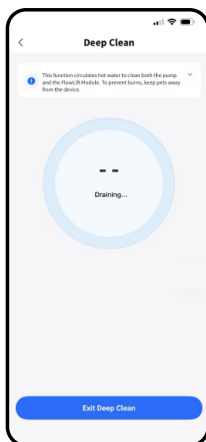

③ Zařízení poté automaticky spustí čisticí cyklus s vroucí vodou.

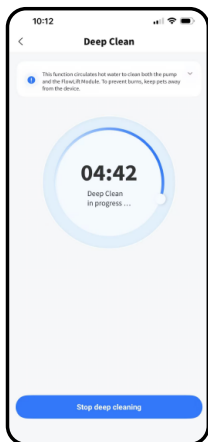

④ Tento proces potrvá přibližně 5 minut. Aby se vaše zvíře nepopálilo, dbejte na to, aby se během tohoto procesu k fontáně nepřibližovalo.



***Během cyklu čištění vroucí vodou je teplota vody v zásobníku vysoká. Přibližně 10 minut po skončení cyklu čištění se však teplota vody vrátí k normálu.**

***Pokud tento režim opustíte během čištění, vroucí voda se vypustí do nádrže na odpadní vodu, což může zařízení poškodit. Před opuštěním tohoto režimu se prosím ujistěte, že voda vychladla.**

5.3.7 Ohřev

* Poznámka: K použití této funkce je nutné zakoupit vyhřívanou vodní vaničku.

Po zapnutí funkce ohřevu počkejte přibližně 2–3 hodiny, než vodní vanička automaticky dosáhne požadované teploty, čímž se studená voda ohřeje a po dobu 24 hodin se udržuje konstantní teplota.

Teplotu vody v zásobníku lze nastavit podle vašich potřeb v rozmezí 20 °C až 30 °C (68 °F až 86 °F).

* Skutečný účinek ohřevu a doba ohřevu se mohou lišit v závislosti na okolní teplotě a objemu vody.

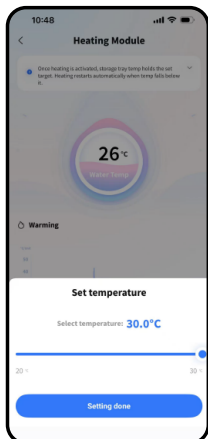

* Poznámka: Vzhled rozhraní se může lišit v důsledku nepravidelných aktualizací softwaru; řiďte se prosím aktuálním vzhledem.

5.4 Přehrávání videa

Po aktivaci předplatného PETKIT Care+ klepněte na libovolný videozáznam v protokolech a získáte přístup k přehrávání celého videa, přehrávání s označením a zrychlenému přehrávání.

1 Přehrávání vybraných částí

Klepnutím na video v protokolech si můžete přehrát 4sekundovou zrychlenou ukázkou.

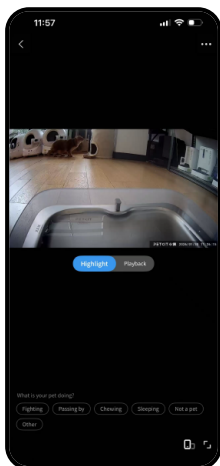

2 Přehrávání celého videa

Přejděte na kartu „Přehrávání“ ("Playback"), kde si můžete prohlédnout celý videoklip.

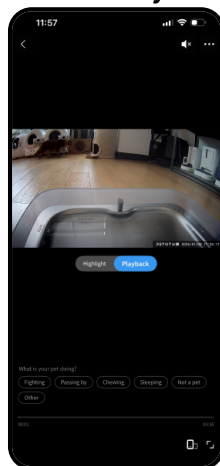

3 Zrychlit přehrávání

V režimu přehrávání klepněte na ikonu ◯◯◯ v pravém horním rohu a vyberte požadovanou rychlost přehrávání. Můžete také dlouze stisknout střed obrazovky s videem a přepnout na přehrávání dvojnásobnou rychlostí.

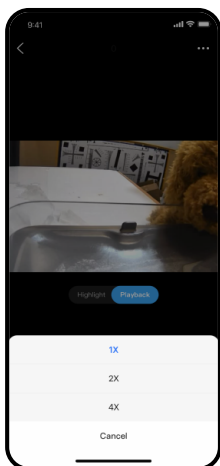

* Poznámka: Vzhled rozhraní se může lišit v důsledku nepravdivých aktualizací softwaru; řiďte se prosím aktuálním vzhledem.

5.5 Mazání videozáznamů

Nahrané videozáznamy událostí můžete smazat.

❶ Způsob 1: Přejedte prstem doleva a video smažte.

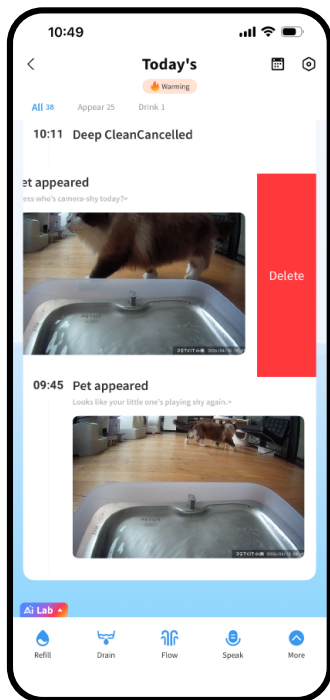

❷ Způsob 2: Klepněte na video, které chcete smazat, a v režimu přehrávání v plném rozlišení klepněte na ikonu ⋮ v pravém horním rohu, čímž video smažte.

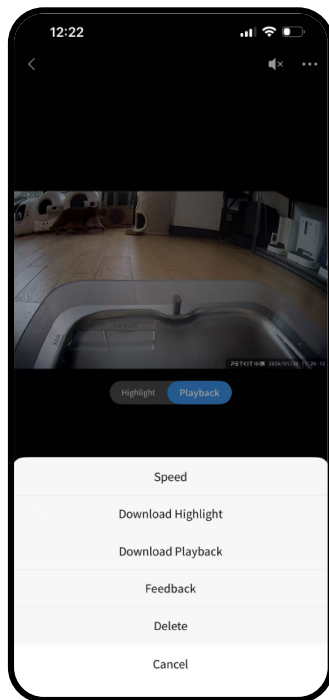

5.6 Ochrana soukromí

1 Oprávnění k použití fotoaparátu

Fotoaparát můžete podle potřeby zapnout nebo vypnout.



Pokud je fotoaparát vypnutý, nebude nahrávat žádné video.

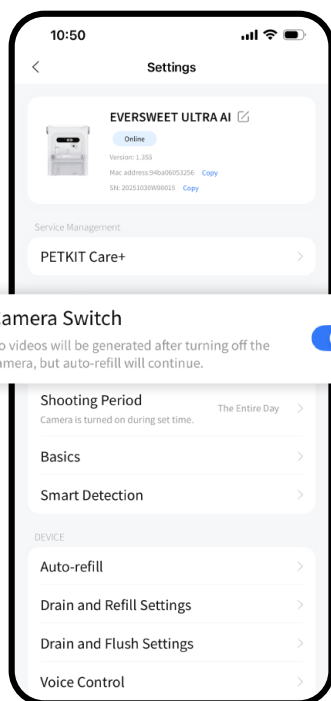

2 Vlastní interval detekce kamery

Můžete si nastavit časové období, během kterého bude kamera aktivní. Mimo toto období se kamera automaticky vypne.



V době, kdy je kamera nastavena na vypnutý stav, můžete dočasně sledovat živý přenos, kamera však nebude nahrávat videa.

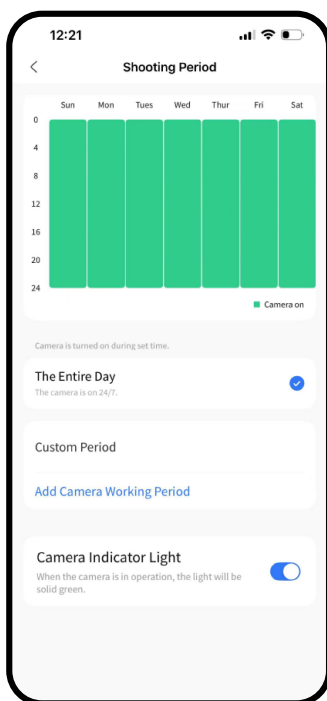

3 Chytrá detekce

Detekci domácích mazlíčků a detekci pití můžete podle potřeby vypnout. Pokud jsou tyto funkce vypnuté, kamera nebude zobrazovat události související s domácími mazlíčky ani s pitím a nebude ani nahrávat související videa.

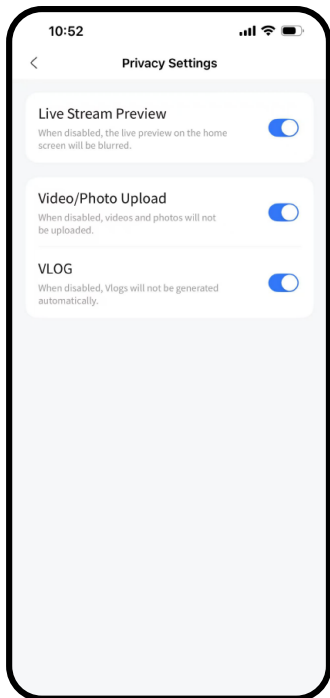

4 Ochrana oblasti živého vysílání

Pokud je tato funkce zapnutá, oblast živého náhledu bude rozmazána, aby byla chráněna vaše soukromí.

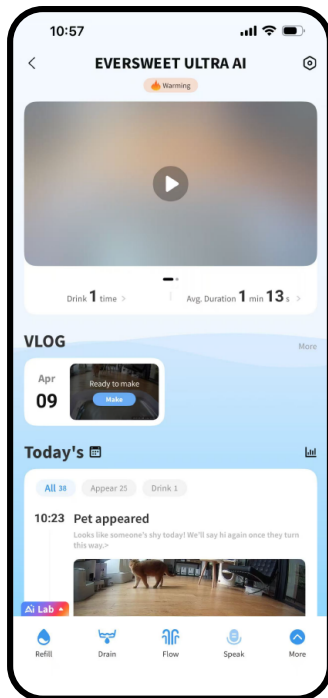

5.7 Další poznámky

① Úložiště Cloud

Videa se ukládají po omezenou dobu a ta, která tuto dobu překročí, se pravidelně mazají. (Například 7denní cyklus znamená, že se uchovávají videa nebo fotografie z posledních 7 dnů a obsah od osmého dne se automaticky maže.) Všechna videa lze stáhnout a stažená videa lze prohlížet v místním albu ve vašem telefonu i v albu aplikace.

② Služba PETKIT Care+

Po předplacení služby PETKIT Care+ získáte přístup k plnému přehrávání HD videí a dalším výhodám. Podrobnosti najdete v popisu na stránce. Službu PETKIT Care+ lze převést na jiný robot PETKIT PUROBOT ULTRA, a to pouze jednou ročně. Služba PETKIT Care+ je virtuální produkt a po zakoupení není možné ji vrátit.

06 OVLÁDACÍ PANEL & KONTROLKY

6.1 Kontrolky a tlačítka

Stisknutím tlačítka „Doplnění vody“ ("Water Refill Button") spustíte automatické plnění. Podržením tlačítka spustíte plnění a jeho uvolněním plnění zastavíte.

! Při stisknutí a podržení tlačítka „Doplnění vody“ ("Water Refill Button") dbejte na to, aby hladina vody v zásobníku nepřesáhla rysku MAX.

Tlačítka a kontrolky na panelu

Kontrolka kamery

Trvale svítí zeleně: V provozu
Nesvítí: Není v provozu

Kontrolka mikrofону

Trvale svítí zeleně: V provozu
Nesvítí: Není v provozu

Kontrolka Wi-Fi

Pomalou blikající bílé světlo:
Zařízení je offline
Rychle blikající bílé světlo:
Probíhá připojování
Trvale svítící bílé světlo:
Připojeno

Tlačítka pro vypuštění

Stiskněte: Vypnutí
Stiskněte a podržte:
Spárování Wi-Fi

Tlačítka pro doplnění vody

Stisknutí: Automatické plnění
Stisknutí a podržení: Spuštění plnění
Uvolnění: Zastavení plnění

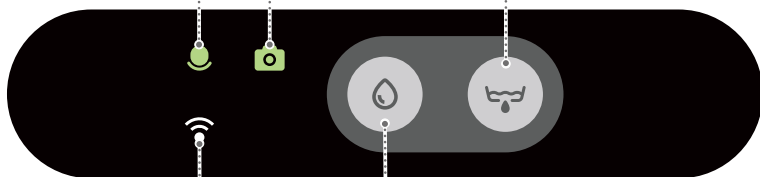

Kontrolka nedostatku vody

- ▶ Pokud na nádržce na čistou vodu svítí červená kontrolka, znamená to, že hladina vody je nízká. Nádržku prosím neprodleně doplňte čistou vodou.
- ▶ Pokud červená kontrolka bliká, znamená to, že nádržka je prázdná. Nádržku prosím okamžitě doplňte čistou vodou.
- ▶ Po naplnění nádržky na čistou vodu kontrolka zhasne.

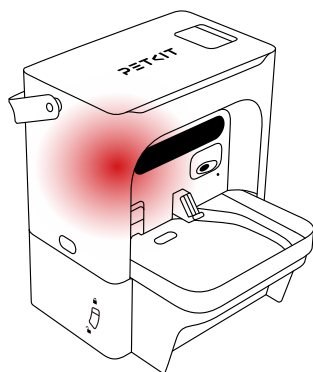

Kontrolka naplnění nádrže na odpadní vodu

- ▶ Pokud svítí červená kontrolka na nádrži na odpadní vodu, znamená to, že je nádrž plná. Vypusťte ji prosím co nejdříve.
- ▶ Po vypuštění odpadní vody a opětovném nasazení nádrže do základny se kontrolka zhasne.

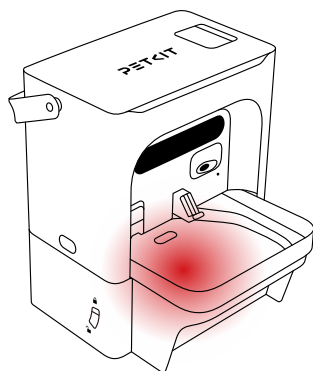

6.2 Vyprazdňování nádrže na odpadní vodu

❶ Stiskněte odblokovací tlačítka na obou stranách základny a poté vytáhněte nádrž na odpadní vodu.

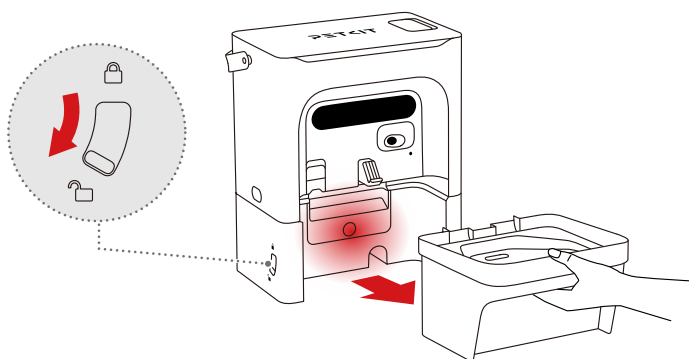

❷ Vyměte vaničku na vodu a vylijte odpadní vodu.

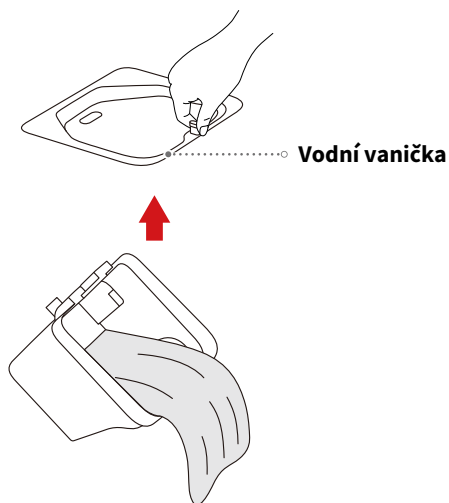

07 VIDEO NÁVOD

7.1 Instalace a používání

7.2 Čištění a údržba



KLIKNOUT ZDE



KLIKNOUT ZDE

08 TECHNICKÉ SPECIFIKACE

Název	PETKIT EVERSWEET ULTRA AI HEALTH CARE PET WATER FOUNTAIN
Model	P4117
Materiály	ABS, 304 stainless steel, PP, PPO
Rozměry	11.41*11.96*13.89 in (290*304*353 mm)
Objem	Clean Water Tank: 5L; Waste Water Tank: 1.8L
Hmotnost	about 7.71 lb (3.5 kg)
Jmenovitý příkon	12V === 2A
Připojení	2.4 & 5 GHz Wi-Fi, Bluetooth 4.0
Oblast použití	Cats and small-breed dogs

09 VÁŽENÍ UŽIVATELÉ

Děkujeme, že jste si vybrali fontánku na vodu pro domácí mazlíčky PETKIT EVERSWEET ULTRA AI HEALTH CARE.

Před použitím si prosím pečlivě přečtete návod k použití. Jakoukoli instalaci nebo používáním tohoto výrobku potvrzujete, že jste si přečetli a přijali níže uvedené bezpečnostní pokyny.

Společnost PETKIT nenese odpovědnost ani právní odpovědnost za případné nehody či zranění vyplývající z nesprávného používání výrobku.

Společnost PETKIT si vyhrazuje právo na výklad a úpravy.

10 BEZPEČNOSTNÍ POKYNY

*** Nedodržení níže uvedených bezpečnostních pokynů může vést k poruše výrobku nebo k jiným nepředvídaným škodám.**

*** Aby bylo zajištěno správné fungování výrobku, byl před odesláním podroben přísným testům. Malé množství zbytků vody uvnitř výrobku je normální a neznamená vadu ani předchází použití. Používejte jej bez obav.**

Produkt instalujte a používejte výhradně v souladu s návodem.

Tento produkt se nedoporučuje používat u zvířat mladších 3 měsíců.

Produkt používejte pouze v interiéru.

Kamery nepoškrábejte ostrými předměty.

Tento produkt je napájen bezpečným nízkým napětím, avšak kousání kabelů zvířetem může přesto způsobit únik proudu. Během používání proto napájecí kabel zajistěte a skryjte, abyste zabránili kousání zvířetem. Pokud zjistíte, že zvíře kabel kousá, okamžitě ho od toho odvedte.

Používejte pouze originální adaptér. Použití neoriginálních adaptérů může poškodit zařízení nebo představovat bezpečnostní riziko.

Umístěte výrobek na rovný povrch. Nepřevracejte jej, protože by to mohlo způsobit poruchu nebo rozlítí vody.

Neponořujte ani nenamáčejte základnu hlavního jednotky tohoto výrobku do vody.

Před použitím očistěte nerezové části výrobku.

Pokud výrobek delší dobu nepoužíváte, odpojte napájecí kabel ze zásuvky.

Děti by měly tento výrobek používat pod dohledem dospělých.

Opravy musí provádět odborný personál, aby se předešlo úrazům.

Pokud odjíždíte na delší dobu, zkontrolujte prosím zbývající množství vody.

Pokud se při používání výrobku vyskytnou jakékoli problémy, neprodleně kontaktujte zákaznický servis.

Likvidace

Evropská směrnice 2012/19/ES o odpadech z elektrických a elektronických zařízení (WEEE) stanoví, že staré domácí elektrospotřebiče nesmějí být vyhazovány do běžného nesříděného komunálního odpadu. Staré spotřebiče musí být sbírány odděleně, aby se optimalizovalo využití a recyklace materiálů, které obsahují, a snížil se dopad na lidské zdraví a životní prostředí. Symbol přeškrtnuté „popelnice na kolečkách“ na výrobku vám připomíná vaši povinnost, že při likvidaci spotřebiče musí být tento sbírán odděleně. Spotřebitelé by se měli obrátit na místní úřady nebo prodejce, aby získali informace o správné likvidaci svých starých spotřebičů.

Toto zařízení splňuje požadavky části 15 předpisů FCC. Jeho provoz podléhá těmto dvěma podmínkám:

- 1) Toto zařízení nesmí způsobovat škodlivé rušení a ;
- 2) toto zařízení musí snášet veškeré přijímané rušení, včetně rušení, které může způsobit nežádoucí provoz.

Varování FCC:

Jakékoli změny nebo úpravy, které nebyly výslovně schváleny stranou odpovědnou za dodržování předpisů, mohou vést ke ztrátě oprávnění uživatele k provozu zařízení. Poznámka: Toto zařízení bylo testováno a shledáno v souladu s limity pro digitální zařízení třídy B podle části 15 pravidel FCC. Tyto limity jsou navrženy tak, aby poskytovaly přiměřenou ochranu proti škodlivému rušení v obytných prostorech. Toto zařízení generuje, využívá a může vyzařovat vysokofrekvenční energii a pokud není nainstalováno a používáno v souladu s pokyny, může způsobit škodlivé rušení rádiové komunikace. Neexistuje však žádná záruka, že v konkrétní instalaci k rušení nedojde. Pokud toto zařízení způsobuje škodlivé rušení příjmu rozhlasového nebo televizního vysílání, což lze zjistit vypnutím a zapnutím zařízení, doporučuje se uživateli pokusit se rušení odstranit jedním nebo více z následujících opatření:

Změňte směr nebo umístění přijímací antény.

Zvětšete vzdálenost mezi zařízením a přijímačem.

Zapojte zařízení do zásuvky v jiném elektrickém okruhu, než je ten, ke kterému je připojen přijímač.

Obraťte se o pomoc na prodejce nebo zkušeného technika specializovaného na rozhlas a televizi.

Bylo ověřeno, že zařízení splňuje obecné požadavky na vystavení vysokofrekvenčnímu záření.

Toto zařízení splňuje limity vystavení záření stanovené FCC pro nekontrolované prostředí. Při instalaci a provozu tohoto zařízení by měla být dodržena minimální vzdálenost 20 cm mezi zdrojem záření a vaším tělem.

Upozornění IC

Toto zařízení splňuje normy RSS pro zařízení nepodléhající licenci podle Industry Canada. Provoz podléhá následujícím dvěma podmínkám:

- 1) Toto zařízení nesmí způsobovat rušení a
- 2) musí snášet jakékoli rušení, včetně rušení, které může způsobit nežádoucí provoz zařízení.

Přístroj byl schválen pro použití v zemích EU a je proto opatřen značkou

CE. Veškerá potřebná dokumentace je k dispozici na webových stránkách: www.elektro-objky.cz Změny technických parametrů, vlastností a tiskové chyby vyhrazeny.

Výrobce a servisní středisko a distribuce:

Reedog, s.r.o.

Sedmidomky 459/8

101 00 Praha 10

Tel: +420 216 216 106

E-mail: info@elektro-objky.cz