

UPOZORNĚNÍ

Osoba s osobním přístrojem pro podporu srdeční činnosti (kardiostimulátor, defibrilátor) musí učinit příslušná preventivní opatření, když používá CANICOM 300 Expert.

Tento přístroj emituje určité statické magnetické pole (magnet umístěn v dálkovém ovladači). Frekvence=869 Mhz, at = 25 mW e.r.p.

Přístroj odpovídá evropským normám ETSI EN 300 220.

Děkujeme že jste si vybrali výrobek firmy NUM' AXES, Francie.

Prosíme, před použitím přístroje CANICOM 300, si pečlivě přečtete tento návod k použití a uschovejte jej pro použití i v budoucnu.

Před použitím CANICOM 300 Expert, doporučujeme nechat psa zkontrolovat veterinářem, zda je vhodný na nošení obojku.

Kontrolujete krk psa pravidelně, opakované tření elektrod o kůži psa může vést k jejímu podráždění. Pokud se tak stane, sundejte hned obojek a nepoužívejte jej do doby než podráždění nezmizí.

Začněte s njemnější úrovní stimulace a určte míru stimulace potřebnou pro Vašeho psa postupným zvyšováním úrovní.

Neváhejte kontaktovat profesionálního trenéra pro další rady.

Obsah

Obsah dodávky výrobku.....	2
Popis výrobku.....	3
První použití po zakoupení.....	4
Jak používat dálkové ovládání.....	7
Kontrola/výměna baterií v dálkovém ovladači.....	8
Kontrola/výměna baterie v přijímacím obojku.....	9
Výměna elektrod.....	9
Jak zkontrolovat, že Váš přístroj správně funguje.....	9
Pro nejlepší výsledky.....	9
Upevnění obojku.....	10
Začínáme s výcvikovým obojkem.....	10
Rozdíl mezi "trvalým" a "krátkým" impulsem.....	11
Pokyny pro používání.....	11
Údržba	11
Řešení problému	12
Technické údaje.....	12
Záruka	13
Podmínky záruky.....	13
Registrace produktu	13
Náhradní díly.....	13
Sběr a recyklace Vašeho přístroje.....	13

● **Obsah dodávky výrobku**

- CANICOM Expert přijímací obojek osazen nabíjecí baterií a krátkými elektrodami
- řemínek
- nabíječka na obojek
- dálkový ovladač osazen 1 litium 3-V CR2 baterií
- magnetický klíč (magnet)
- testovací neonová výbojka
- pár dlouhých elektrod
- ramení popruh
- tento manuál

• Popis produktu

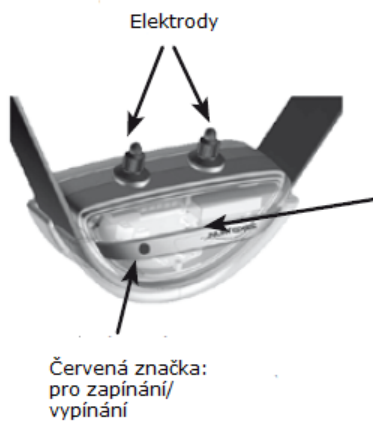

Obrázek 1
Přijímací obojek

Area where the green indicator light is located:
On/Off indicator + radio reception indicator + battery charge level indicator



Obrázek 2
Přijímací obojek

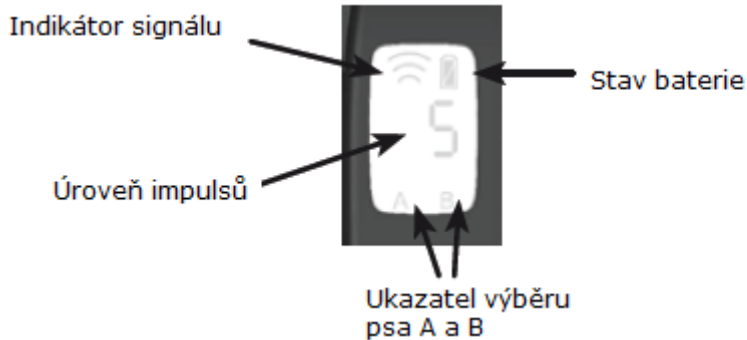
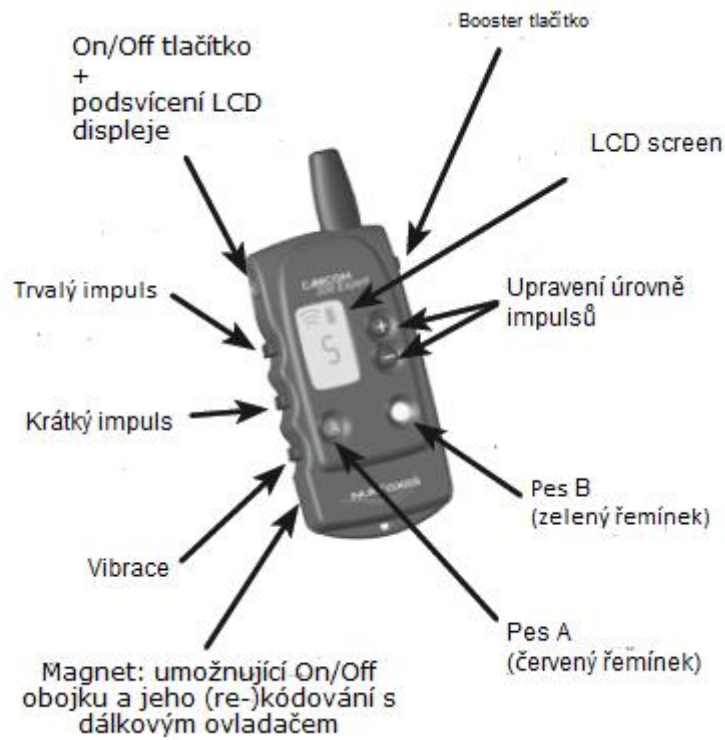

Obrázek 3
LCD displej

● První použití po zakoupení

Nabíjení CANICOM Expert obojku

Pro nabití obojku postupujte:

- zapojte nabíječku do zásuvky
- připojte napájecí kabel k obojku, po několika vteřinách začne blikat zelená kontrolka
- když je baterie plně nabitá, zelená kontrolka zhasne
- odpojte nabíječku od obojku a zakryjte vstup pro nabíjení
- vypojte nabíječku ze zástrčky ve zdi

Doporučujeme plně nabít zařízení před prvním použitím.

Plně nabít zařízení trvá 3hodiny.

Kdykoliv si můžete dokoupit nabíječku do auta u vašho dodavatele.

◆ Zapnutí/vypnutí dalkového ovladače

Dalkové ovládání je dodáváno již s bateriemi uvnitř.

- **Zapnutí:** zmačkněte On/Off tlačítko umístěno na straně **po dobu 1s** (ref. obrázek 2). Indikace se objeví na LCD displeji.

- **Vypnutí:** zmačkněte On/Off tlačítko umístěno na straně **po dobu 1s**. LCD displej se vypne.

Pro prodloužení životnosti baterie dalkového ovladače doporučujeme vypínat jej, když přístroj delší dobu nepoužíváte.

◆ Zapnutí/vypnutí přijímacího obojku

Přijímací obojek můžete vypnout/zapnout za pomoci magnetického klíče nebo dalkového ovladače.

❖ **Zapnutí/vypnutí přijímacího obojku za pomoci magnetického klíče**

- **Zapnutí:** Přiložte mag. klíč k místu s červenou značkou po dobu 1s (ref.

Obrázek 6). Zelená kontrolka na obojku se rozsvítí indikujíc **obojek je zapnutý**.

- **Vypnutí:** Přiložte mag. klíč k místu s červenou značkou na dobu 1s (ref.

Obrázek 6). Zelená kontrolka na obojku začne blikat a zhasne, indikujíc **obojek je vypnutý**.

Pokud máte více obojků opakujte proceduru pro každý zvlášť.

Pro prodloužení životnosti baterie přijímacího obojku doporučujeme vypínat jej, když přístroj delší dobu nepoužíváte.

Obr. 6
Zapnutí/vypnutí přijímacího obojku za pomoci magnetického klíče



❖ Zapnutí/vypnutí přijímacího obojku za pomoci dálkového ovladače

Magnet v ovladači je určen buď pro zapnutí nebo vypnutí obojku.

- **Zapnutí**: Přiložte dálkový ovladač k místu s červenou značkou po dobu 1s (ref. Obrázek 7). Zelená kontrolka na obojku se rozsvítí indikujíc, **obojek je zapnutý**.

- **Vypnutí** : Přiložte dálkový ovladač k místu s červenou značkou na dobu 1s (ref. Obrázek 6). Zelená kontrolka na obojku začne blikat a zhasne, indikujíc **obojek je vypnutý**.

Pokud máte více obojků opakujte proceduru pro každý zvlášť.

Pro prodloužení životnosti baterie přijímacího obojku doporučujeme vypínat jej, když přístroj delší dobu nepoužíváte.



Obr. 7

Zapnutí/vypnutí přijímacího obojku za pomoci dálkového ovladače

◆ **Kódování dálkového ovladače a přijímacího obojku**

Každý dálkový ovladač má svůj vlastní radiový operační kód.

Kódování dálkového ovladače s přijímacím obojkem Vám umožní spárovat tyto dvě zařízení.

DŮLEŽITÉ : před prvním kódováním (prvním použitím nebo překódováním) se ujistěte, že nikdo jiný nepoužívá svůj CANICOM 300 Expert nebo jiný výrobek NUM'AXES ve Vaší blízkosti. Váš přijímač by mohl náhodně přijmout kód tohoto jiného dálkového ovladače a nastavit se naněj. Pokud by se tak stalo, znovu nakódujte svůj přijímač.

Obojek A = červený řemínek – Obojek B = zelený řemínek

Postup kódování při prvním použití

UPOZORNĚNÍ: Pokud máte více obojku musíte je nakódotvat jeden po druhém.

1. Zapněte dálkový ovladač.
 2. Vyberte obojek, který chcete nakódotvat:
stiskněte A nebo B pro výběr obojku (vybrané písmeno se objeví na LCD displeji).
 3. Zapněte přijímací obojek: přiložte magnet dálkového ovladače k místu s červenou značkou na dobu 1s.
 4. Odložte dálkový ovladač od přijímacího obojku.
 5. Stiskněte **V** (vibrace) na dálkovém ovladači. Obojek zavibruje; **je tedy synchronizován s Vaším dálkovým ovladačem.**
- Pokud máte více obojků opakujte proceduru pro každý zvlášť.

Postup při pře-kódování (pro všechna kódování vyjma prvního)

UPOZORNĚNÍ: Pokud máte více obojku musíte je pře-kódotvat jeden po druhém.

1. Zapněte dálkový ovladač.
 2. Vyberte obojek, který chcete nakódotvat:
stiskněte A nebo B pro výběr obojku (vybrané písmeno se objeví na LCD displeji).
 3. **Přijímací obojek je vypnut (indikátor nesvíti):** Přiložte magnet dálkového ovladače k místu s červenou značkou na přijímacím obojku **po dobu 6s.** Kontrolka na obojku se rozsvítí zeleně a poté zhasne.
 4. Move the remote control away from the receiver collar.
 5. Stiskněte **V** (vibrace) na dálkovém ovladači. Obojek zavibruje; **je tedy synchronizován s Vaším dálkovým ovladačem.**
- Pokud máte více obojků opakujte proceduru pro každý zvlášť.

◆ Nové naprogramování ovládání

CANICOM Expert přijímací obojek může být přeprogramován neomezeně, buď se **stejným** dálkovým ovladačem, nebo **novým** dálkovým ovladačem CANICOM Expert (Ref. Postup při překódování).

● Jak používat dálkové ovládání

The CANICOM 300 Expert spolupracuje s 1 nebo 2 obojkami.

Před vysláním jakéhokoliv výcvikového povelu (zvukového nebo impulsu) musíte zvolit psa, kterému chcete povel vyslat:

Pes A (červený řemínek) nebo pes B (zelený řemínek)

Pro výběr psa, kterého chcete cvičit postupujte takto:

Zmačkněte A nebo B pro výběr obojku (vybrané písmeno se objeví na LCD displeji).

❖ **V tlačítko: Vibrace**

Stiskem **V** (vibrace) přijmací obojek zavibruje. Funkce není časově omezená: obojek bude vibrovat tak dlouho, jak dlouho držíte tlačítko.

Indikátor přenosu se zobrazí na LCD displeji; kontrolka na obojku přejde z blikající zelené na zelenou po dobu držení tlačítka.

Je na Vás jak si přejete použít vibrace pro výcvik Vašeho psa.

S vibracemi můžete:

- poslat psovi varovný signál když je neposlušný,
- získat jeho pozornost ...

Je však velmi důležité používat vibrace vždy stejným způsobem, abyste svého psa nemátli.

❖ **F tlačítko: Krátký impuls (Flash)**

Stiskem tlačítka **F** vyšlete Vašemu psovi upozornění použitím impulsů přenášených dvěma elektrodami umístěnými na přijímacím obojku po definované dobu, **kratší než jedna vteřina**.

Na LCD displeji se zobrazí indikátor přenosu; kontrolka na obojku přejde z blikající zelené na zelenou po dobu vysílání stimulace.

❖ **C tlačítko: Trvalý impuls (Continuous)**

Stiskem tlačítka **C**, vyšlete Vašemu psu upozornění použitím impulsů přenášených dvěma elektrodami umístěnými na přijímacím obojku, které bude trvat celou dobu držení tlačítka, avšak **s omezením na 8 vteřin max.**

Na LCD displeji se ukáže indikátor přenosu; kontrolka na obojku přejde z blikající zelené na zelenou po dobu vysílání stimulace.

Pokud budete držet tlačítko **C** déle než 8 vteřin, stimulace se automaticky přeruší a sama se obnoví až po několika vteřinách.

❖ **B tlačítko: Rychlý zásah (Booster)**

Stiskem tlačítka **B** (Booster) okamžitě zastavíte Vašeho psa. Můžete předem zvolit úroveň impulsu, o které myslíte, že je nejlepší pro okamžitý účinek. V důsledku toho pak již nemusíte tisknout tlačítko **+**.

Tyto impulsy budou působit po dobu stisknutí tlačítka, **max. však 8 vteřin**.

Pokud budete držet tlačítko **B** déle než 8 vteřin, stimulace se automaticky přeruší a sama se obnoví až po několika vteřinách.

Úroveň impulsů vyslaných tímto tlačítkem může být pro každý obojek nastavena individuálně.

Naprogramování tlačítka pro psa A (červený řemínek):

- stiskněte "A" a držte stisknuté po dobu 5 vteřin, dokud nezačne číslo označující úroveň impulsu na LCD displeji blikat
 - stiskněte "+" nebo "-" pro nastavení úrovně impulsů
 - stiskněte "A" nebo "1" pro potvrzení výběru
- Stejný postup opakujte pro psa B.

❖ "+" a "-": ovládací tlačítka

Tlačítka +/- se používají pro rychlé nastavení intenzity impulsů obojku.

12 úrovní pro CANICOM 300 Expert.

Level 1: nejslabší impuls – Level 12: silný impuls

Vždy začínejte s nižší úrovní impulsů.



❖ Podsvícení LCD displeje

Krátkým stiskem tlačítka On/Off ☉ na ovladači (přibližně. ½ second) můžete zapnout osvětlení displeje na dobu přibližně 6 vteřin.

● Kontrola/výměna baterie v dálkovém ovladači

Když baterie zeslábně, výkon (radiový dosah) dálkového ovladače se sníží. Bude třeba baterii vyměnit.

Abyste zkontrolovali stav baterie, zapněte dálkový ovladač a podívejte se na indikátor stavu baterie na LCD displeji. Symboly, které se mohou objevit znamenají následující:

-  Baterie je plně nabita
-  Slabá baterie: připravte se na její výměnu
-  Zcela vybitá baterie. Přístroj je v bezpečnostním režimu a je uzamčen. Je nutno vyměnit baterii.

NUM'AXES doporučuje používat stejný typ baterií, jaký byl dodán s Vaším nově zakoupeným přístrojem. Jiné značky baterií nemusejí být úplně kompatibilní s Vaším zařízením.

Vhodné baterie můžete zakoupit u NUM'AXES nebo Vašeho distributora.

Baterie vyměňte následovně:

- Na zadní straně odšroubujte šroubek a sundejte kryt (ref. Obrázek 6).
- Odstraňte starou baterii.
- Vložte novou baterii **dbejte na správnou polaritu, je na pouzdře vyznačena.**
- Nasadte kryt a znovu přišroubujte.
- Zkontrolujte zda ovladač správně funguje.

Obr. 6
Výměna baterie.
UPOZORNĚNÍ:
Zachovejte polaritu!



● **Kontrola/výměna baterie u přijímacího obojku**

Pro kontrolu baterie v přijímacím obojku se podívejte na indikační kontrolku na přední straně obojku:

- baterie je dostatečně nabitá: kontrolka pomalu bliká zeleně
- slabá baterie: kontrolka rychle bliká zeleně

Když je baterka slabá přejde zařízení do bezpečnostního módu a uzamkne se. Dobíjete baterii podle návodu uvedeného výše v tomto manuálu.

● **Výměna elektrod**

S přístrojem jsou dodávány dvě sady kontaktních elektrod. Délka elektrod musí být odpovídající tak, aby tyto zajistily řádný kontakt s kůží psa a tím umožnili přístroji správně fungovat. Jestliže máte dlouhosrstého psa a krátké elektrody namontované na obojku nejsou vhodné, vyšroubujte je a nahradte dlouhými elektrodami dodanými jako příslušenství. **Dotahujte je pouze rukou (nepoužívejte klíč).**

U Vašeho prodejce si kdykoliv můžete zakoupit **extra-dlouho elektrody**.

● **Jak zkontrolovat jestli Váš CANICOM 300 Expert funguje**

Zkontrolovat jestli Váš CANICOM 300 Expert správně funguje, můžete kdykoliv.

- Před tím, než tak uděláte ujistěte se, že je přijímací obojek vypnutý (kontrolka nesvítí).

- K oběma elektrodám připojte vývody testovací výbojky (povolte elektrody, vložte pod ně drátky výbojky a opět přitáhněte).

- Zapněte ovladač a přijímací obojek, který chcete testovat.

- Vyberte obojek, který chcete testovat:

Stiskněte A nebo B pro výběr obojku (vybrané písmeno se objeví na LCD displeji).

- Stiskněte **F** nebo **C** tlačítko a nastavte úroveň impulsů: výbojka bude svítit více nebo méně podle nastavené úrovně.

Zopakujte tento postup pro všechny obojky, které chcete testovat.

● **Pro nejlepší výsledky**

Povely k výcviku, které posíláte svému psu, jsou vysílány z vysílací jednotky do přijímače obojku prostřednictvím radiových vln.

Šíření radiových vln je ovlivňováno řadou faktorů a za dobrých podmínek dosahuje 300 metrů (v závislosti na geografických podmínkách a okolním prostředí).

Abyste dosáhli s Vaším přístrojem co nejlepší výsledky, řiďte se následujícími instrukcemi:

- Pro dosažení dobrého dosahu spojení, nezakrývejte anténu ovladače, když jej držíte v rukou.

- Pozice obojku kolem krku by měla být taková aby: On/Off kontrolka byla viditelná a neměla by být v kontaktu s hrudí psa.

- Zkontrolujte baterie (v obou zařízeních) před použitím a dobijte nebo vyměňte hned jakmile budou slabé.
- Výkon baterie malinko klesá při teplotách pod 0°C. Pokud je možné držte dálkový ovladač v teple (např. uvnitř kapsy) před použitím.

● Upevnění obojku

Řemínek obojku musí být nastaven tak, aby elektrody byly v kontaktu s kůží psa. Nastavení obojku je velmi důležité:

- Jestliže je řemínek příliš volný, obojek se pravděpodobně bude pohybovat a opakované tření může dráždit kůži psa. Navíc není zaručena spolehlivá funkčnost obojku.
- Jestliže je řemínek příliš těsný, pes bude omezován v dýchání.

Řemínek je správně nasazen pokud vtěsnáte dva prsty mezi řemínek a krk psa.

Neponechávejte psovi obojek nasazený po dlouho dobu na stejném místě (tj. více než 3 hodiny), protože by mohl způsobit podráždění. Jestliže je zapotřebí, aby Váš pes nosil obojek dlouhou dobu, měňte pravidelně místa na krku psa.

Nikdy nenechávejte psa nosit obojek více než 8 hodin denně. Pravidelně kontrolujte krk psa. Pokud se objeví podráždění, sundejte a nepoužívejte obojek dokud podráždění nezmizí.

● Začínáme s výcvikovým obojkem

- Obojek můžete začít používat u 6-měsíčního štěněte, které již absolvovalo základní výcvik: "zůstaň", "sedni" nebo alespoň "nesmíš".
- Nepoužívejte obojek u psů, kteří nejsou v dobrém fyzickém stavu (např. srdeční problém, epilepsie) nebo mají poruchy chování.
- Váš pes si bude muset na obojek zvyknout, nechte psa nosit obojek několik dní, no nepoužívejte jej.
- Dobrý a efektivní výcvik vyžaduje čas. **Nepospíchejte:**
 - Zvolte známe prostředí, místo, na které je Váš pes zvyklý.
 - **Určte si úroveň impulsů, od které Váš pes začíná reagovat, přitom začínejte s nejnižší intenzitou a postupně ji zvyšujte.**
 - Zvolte ten správný okamžik ke stisku tlačítka: přesně ve chvíli kdy pes dělá něco nepovoleného.
 - Nezapomeňte svého psa povzbudit a projevit Vaši přízeň: bude se učit rychleji a jeho touha správně reagovat bude jen růst.
- Pro další rady neváhejte kdykoliv kontaktovat profesionálního cvičitele.

● Rozdíl mezi "trvalým" a "krátkým" impulsem

Obě funkce jsou mimořádně zajímavé a užitečné, protože mohou být přizpůsobeny jakémukoliv psu a situaci.

❖ Trvalý impuls

Měl by se používat pro výcvik na místě, které pes dobře zná (na začátku). Protože impuls je trvalý, používejte co nejnižší intenzitu a spíše než vyšší intenzitu využívejte délku impulsu, takže Váš pes má čas porozumět.

❖ Krátký impuls

Tuto funkci používejte pro opravu Vašeho psa. Impuls upoutá jeho pozornost; pes pocítí něco nepříjemného přesně v okamžiku nesprávného chování.

● Pokyny pro používání

- Před použitím CANICOM 300 Expert, doporučujeme nechat Vašeho psa prohlédnout veterinářem, zda je v pořádku a může obojek nosit.
- **CANICOM Expert přijímací obojek je úplně vodotěsný.** Váš pes může klidně plavat ve vodě.
- **Dálkový ovladač je na kratší dobu vodotěsný proti dešti.** Uložte jej na suché místo hned jak je možné. Pokud dálkový ovladač spadne do vody, může být nenávratně poškozen.
- Váš pes by neměl mít na sobě nic kovové, stejně tak jako by neměl mít na sobě další obojek spolu s CANICOM Expert výcvikovým obojkem.
- Nepokládejte ovladač do blízkosti předmětu citlivých na magnetické pole, mohlo by dojít k jejich poškození.
- Nepokládejte přístroj na místa vystavená vysokým teplotám.
- Vyndejte baterie z ovladače pokud jej nebude používat déle než 3 měsíce.
- Je nezbytné vyměnit baterie v dálkovém ovladači každé dva roky a to i v případě, že jste zařízení už déle nepoužívali.
- Nikdy nenechávejte vybitou baterie v ovladači; mohla by vytéct a poškodit přístroj.
- **Za žádných okolností by jste neměli otevírat přijímací obojek. Mohli byste poškodit nějaké komponenty a ohrozit vodotěsnost zařízení. Navíc když tak učiníte, ruší se tím Vaše záruka.**
- Ukládejte přístroj z dosahu dětí. Toto zařízení není hračka pro Vás ani pro děti.

● Údržba

- Nečistěte zařízení prchavými látkami jako ředidla nebo jiné čističe. Použijte měkkou látku a neutrální čisticí prostředek.
- Řemínek stačí čistit mýdlovou vodou.

● Řešení problémů

Pokud by Váš CANICOM 300 Expert přestal pracovat, nejdříve si přečtěte tento manuál, a poté zkontrolujte nebo vyměňte/dobijte baterie. Taky zkontrolujte zda-li používáte přístroj správně.

Pokud narazíte na problémy, přeprogramujte přijímač za pomoci ovladače.

Pokud problém přetrvává, **kontaktuje dodavatele nebo jděte na**

<https://www.elektro-obojky.cz>.

V závislosti na typu závady, budete muset produkt vrátit na servisní opravu.

Pro všechny opravy, prosíme dodejte:

- kompletní produkt
- důkaz o koupi (fakturu nebo paragon)

Pokud vynecháte jednu z těchto věcí, Ponákupní servis Vám bude fakturovat náklady na opravu.

● Technické údaje

	Dálkový ovladač	Přijímací obojek
Výkon	1 3-V lithium baterie	Integrovaná Po - Li nabíjecí baterie
Životnost	Přibližně 30 000 stisknutí	Přibližně 3 dny (normálního používání)
Frekvence (Výkon)	869.525 MHz (25 mW)	869.525 MHz
Anténa	35 mm	Integrovaná
Dosah	přibližně 300 m	
Krytí	Proti dešti	Vodotěsný
Zabezpečení a kódování	Mikroovladač	Mikroovladač
Signalizace stavu baterie	Indikátor na LCD displeji	Světelná kontrolka
Úroveň impulsů	12	
Pracovní teplota	mezi - 20°C a +40°C	mezi - 10°C a +55°C
Rozměry	108 mm x 55 mm x 24 mm	35 mm x 76 mm x 35 mm
Váha (s bateriemi)	85 g	60 g (bez řemínku) Obojek nastavitelný na velikost krku 20 až 50 cm

● Záruka

NESCIO garantuje záruku proti výrobním vadám po dva roky od zakoupení. Poštovné a balné si platí sám kupující.

● Podmínky záruky

1. Tato záruka bude platná pouze v případě, že doklad o zakoupení (faktura nebo paragon), bez zrušení, je předložena distributorovi NESCIO. Záruka je limitována na originálního kupujícího.
2. Záruka nekryje následovné:
 - Výměnu baterií (obojek a ovladač),
 - Výměnu řemínku,
 - Přímé nebo nepřímé riziko při posílání zásilky prodejci nebo NUM'AXES,
 - Poškození vzniklé:
 - nedbalost nebo nesprávné užívání (např. kousnutí, rozbití, popraskání),
 - použití v rozporu s pokyny, nebo ne v něm představenými,
 - opravy prováděny neoprávněnými osobami.
 - Ztráty nebo krádeže.
3. Pokud se zjistí, že výrobek je vadný, NESCIO rozhodne, zda-li výrobek opravit nebo nahradit.
4. Žádné pohledávky nemůžou být podávány proti NESCIO, zejména v souvislosti s nesprávným používáním nebo poruchou.
5. NUM'AXES si vyhrazuje právo měnit vlastnosti svých výrobků s cílem učinit technických zlepšení nebo zajištění v souladu s novými předpisy.
6. Informace obsažené v této příručce mohou být změněny bez předchozího upozornění.
7. Fotografie a kresby nejsou smluvní.

● Registrace produktu

Yo Váš produkt si může registrovat na www.numaxes.com.

● Náhradní díly

Náhradní díly (baterie, řemínek, elektrody, další obojky...) můžete kdykoliv zakoupit u Vašeho dodavatele.

● Sběr a recyklace Vašeho přístroje



Piktogram,  který se objevuje na výrobku znamená, že výrobek nemůže být hozen do domovního odpadu.

Musíte přinést výrobek na sběrnou, která je určená k recyklaci elektronického odpadu nebo přinést výrobek zpět k distributorovi.

Přijetím tohoto procesu, uděláte něco pro životní prostředí; přispějete k zachování přírodních zdrojů a k ochraně lidského zdraví.

Uživatelský manuál CANICOM 300 Expert

Záruční opravy zabezpečuje dovozce:

Reedog, s.r.o.

Sedmidomky 459/8

101 00

Praha 10

Tel: +420 216 216 106

Email: info@elektro-objky.cz

Diagramy a ukázky v příručce se mohou mírně lišit od skutečných v závislosti na typu modelu výrobku

<https://www.elektro-objky.cz>