



Návod na použitie
Návod na použití

protect. teach. love.™

PFD19-16861

Smart Feed Automatický dávkovač krmiva
Smart Feed Automatický dávkovač krmiva



Funguje s iPhone iOS 9 alebo novšou verziou a Androidom 6.0 alebo novšou verziou

Funguje s iPhone iOS 9 nebo vyšší verzí a Androidem 6.0 nebo vyšší verzí

Pred prvým použitím si prečítajte tento návod na použitie.
Před prvním použitím si přečtěte tento návod k použití.

Vitajte

Vy a váš domáci miláčik ste boli stvorení jeden pre druhého. Naším cieľom je pomôcť vám zažiť spolu tie najkrajšie momenty a byť najlepšimi priateľmi. Váš nový automatický dávkovač krmiva Smart Feed je navrhnutý tak, aby vám priniesol skvelý pocit, že vaše domáce zviera bude nakrmené včas.

Vieme, že zvieratá, ktoré sa cítia bezpečne, majú šťastných majiteľov. Pred používaním si prosím prečítajte dôležité bezpečnostné informácie. V prípade akýchkoľvek otázok nás neváhajte kontaktovať.

Spoločnosť Radio Systems Corporation a akákoľvek iná pridružená spoločnosť alebo značka spoločnosti Radio Systems Corporation sa môžu ďalej označovať ako „my“ alebo „nás“.

Dôležité bezpečnostné informácie

Vysvetlenie výstražných symbolov uvedených v tomto návode na použitie



Toto je symbol bezpečnostnej výstrahy. Dodržiavajte všetky bezpečnostné pokyny, ktoré nasledujú za týmto symbolom, aby ste predišli možnému zraneniu alebo smrti.

⚠ WARNING

VÝSTRAHA označuje nebezpečnú situáciu, ktorá, ak sa jej nezabráni, by mohla mať za následok smrť alebo vážne zranenie.

⚠ CAUTION

UPOZORNENIE, ktoré sa používa so symbolom bezpečnostnej výstrahy, označuje nebezpečnú situáciu, ktorá, ak sa jej nezabráni, by mohla mať za následok zranenie.

NOTICE

POZNÁMKA sa používa pri postupoch bezpečného používania, ktoré pri ich dodržiavaní nespôsobia zranenia osôb.

⚠ WARNING

- Ovládací panel NEPONÁRAJTE do vody. Základná jednotka NESMIE byť nikdy ponorená do vody, pretože by to mohlo poškodiť elektronické komponenty.
- Na zariadenie NIKDY nič nekladte. Jednotka sa spustí automaticky. Udržujte odokryté. Všetky obalové materiály zlikvidujte správne. Niektoré časti môžu byť zabalené do polyetylénu; tieto vrecká môžu spôsobiť udusenie; Uchovávajte mimo dosahu detí a domácich miláčikov.
- NEDOVOLTE, aby sa malé deti hrali so zariadením alebo v jeho okolí.
- Aby ste znížili riziko poranenia, pri používaní spotrebiča deťmi alebo v ich blízkosti je potrebný prísny dohľad.
- Dávkovač krmiva pre domáce zvieratá by mal byť umiestnený na rovnom povrchu.
- Aby ste predišli úrazu elektrickým prúdom, neponárajte napájací kábel alebo zástrčku do vody alebo iných tekutín.
- Používajte iba príslušenstvo odporúčané alebo predávané výrobcom.
- Nevytahujte zástrčku ťahom za napájací kábel. Ak chcete zariadenie odpojiť, uchopte zástrčku, nie napájací kábel.
- Nepoužívajte žiadne zariadenie, ak má poškodený napájací kábel alebo zástrčku, alebo ak nefunguje správne alebo je poškodené. Ak potrebujete ďalšie rady, okamžite zavolajte Centrum starostlivosti o zákazníkov.
- Pre prenosný spotrebič - Aby ste znížili riziko úrazu elektrickým prúdom, neumiestňujte ani neskladujte spotrebič tam, kde by mohol spadnúť z výšky alebo spadnúť do vane alebo umývadla.
- Vždy, keď prístroj nepoužívate, pred nasadením alebo zložením častí a pred čistením, vždy ich odpojte zo siete. Nikdy nevyťahujte zástrčku zo sieťovej zásuvky za elektrický kábel.
- Nepoužívajte spotrebič na iný účel, ako na ktorý je určený.
- Ak je zástrčka tohto zariadenia navlhčená alebo mokrá, vypnite elektrinu v elektrickej zásuvke. Nepokúšajte sa zariadenie odpojiť.
- Po inštalácii skontrolujte tento spotrebič. Nezapájajte kábel, ak je na napájacom kábli alebo zástrčke voda.
- Aby ste sa vyhli poškodeniu kábla, vždy umiestnite napájací kábel mimo dosahu.
- Krmivo pre domáce zvieratá nepoužívajte na iné účely, ako na ktoré je určené. Použitie príslušenstva, ktoré výrobca neodporúča alebo nepredáva, môže spôsobiť nebezpečný stav. Krmivo pre domáce zvieratá inak neupravujte.

CAUTION

- Nedovoľte, aby domáce zvieratá žuli alebo prehltili akékoľvek časti. Ak sa obávate poškodenia napájacieho kábla, zakúpte si káblOVú ochranu (pevný plastový chránič) v ktoromkoľvek obchode pre ochranu napájacieho kábla.
- Určené na použitie iba pre psov alebo mačky.
- **NEPOUŽÍVAJTE** tento dávkovač pre šteniatka, mačiatka, psov alebo mačky, ktoré nie sú schopné dostať sa k dávkovaču jedla alebo majú akékoľvek zdravotné postihnutie.
- Pred odchodom na dlhší čas vždy vymeňte batérie za nové.
- Zariadenie často kontrolujte, aby ste sa uistili, že dávkovač funguje správne.

NOTICE

- Nepokúšajte sa opravovať dávkovač krmiva sami.
- Ak je potrebný predlžovací kábel, mal by sa použiť predlžovací kábel so zodpovedajúcimi hodnotami.
- Neinštalujte ani neskladujte dávkovač krmiva pre domáce zvieratá, namieste kde bude vystavený poveternostným vplyvom alebo teplotám pod 4 ° C.
- Nevyťahujte dávkovač krmiva za veko, násypku, misu alebo držiak misky. Dávkovač zdvíhajte a prenášajte pomocou rúk a tela zariadenia, pričom jednotku držte vo zvislej polohe.
- **NEPOUŽÍVAJTE** vonku. **LEN NA POUŽITIE V DOMÁCNOSTI.**
- Iba na suché potraviny.
- **NEPOUŽÍVAJTE** vlhké, konzervované alebo mokré jedlo.
- **NEVKLADAJTE** do dávkovača krmiva žiadne cudzie predmety.
- **NIKDY** nedemontujte dávkovač krmiva okrem súčastí, ako je to uvedené v príručke na obsluhu.
- Nemiešajte staré a nové batérie.
- Nemiešajte štandardné, alkalické ani nabíjateľné batérie.
- Nepoužívajte nabíjateľné batérie.
- Vybité batérie je potrebné okamžite vybrať. Nevhadzujte batérie do domového odpadu.
- Prečítajte si a dodržiavajte všetky dôležité upozornenia uvedené na dávkovači krmiva a na obale.

UCHOVAJTE TENTO NÁVOD NA POUŽITIE

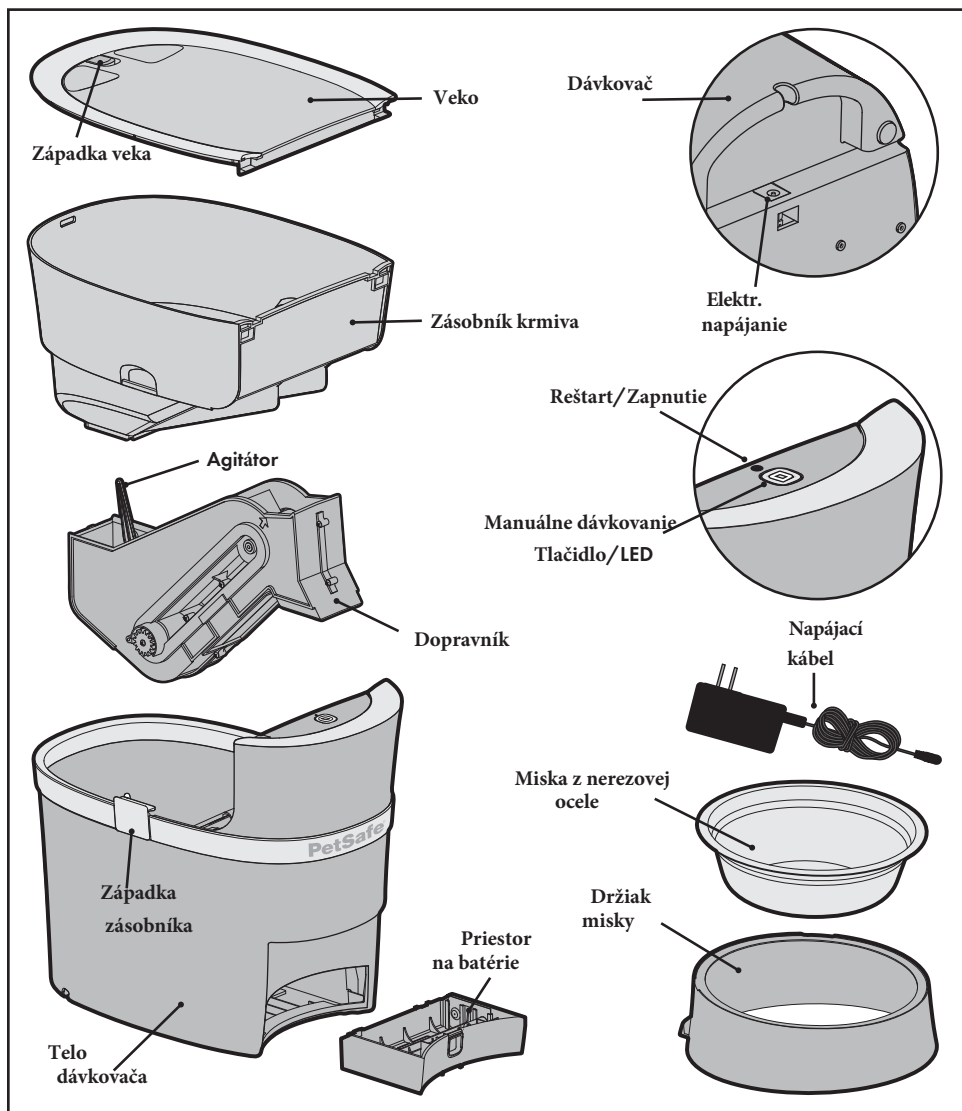

Systémové požiadavky

- iPhone alebo iPod s iOS 9 alebo vyšším alebo kompatibilný Android smartfón 6.0 alebo vyššia verzia
- Bezdrôtový router 2.4GHz (802.11b/g/n)
- Vysokorychlostné internetové pripojenie

Zostavenie dávkovača

1. Vyberte súčasti, ktoré sa nachádzajú vo vnútri násypky.

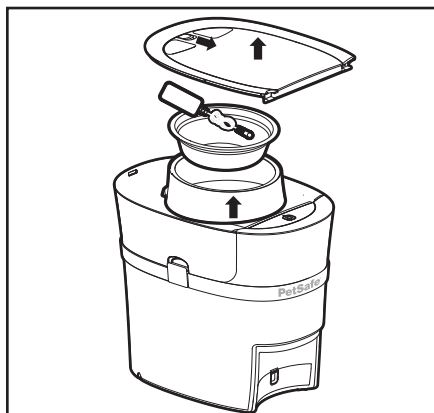

2. Odporúčame umyť a vypláchnuť misku, držiak misky, násypku, veko a dopravník. Keď sú diely suché, uistite sa, že okraj dopravníka je zarovnaný so šípkami na boku. Vymeňte dopravník a zásobník na krmivo.

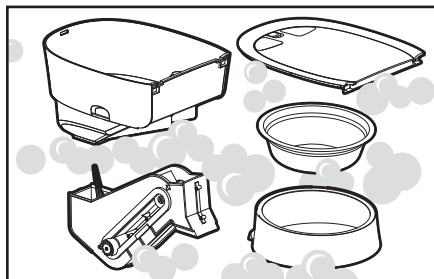

3. Pripojte napájací adaptér. Prípadne nainštalujte štyri (4) alkalické batérie typu D, použiteľné v prípade výpadku napájania. LED dióda bude blikať na žlté, čo znamená, že je dávkovač zapnutý a je v režime nastavenia.

CAUTION Batérie slúžia iba ako záloha a nemali by sa používať ako hlavný zdroj energie.

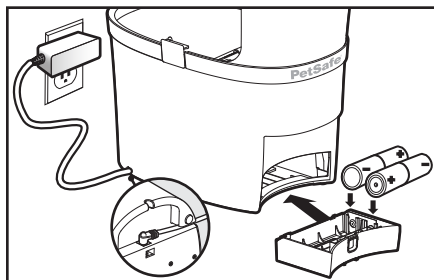

4. Vložte misku do držiaka misky. Zdvihnite dávkovač a zasuňte zárez držiaka do drážky na spodnej časti dávkovača.

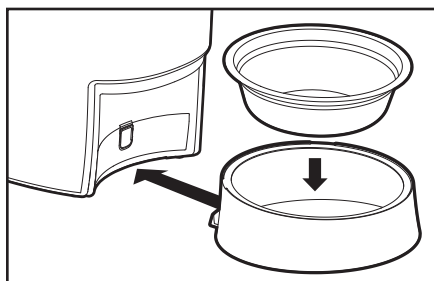

5. Vyhľadajte v obchode s aplikáciami „Smart Feed“ a stiahnite si aplikáciu. Vyhľadajte a otvorte aplikáciu na svojom smartfóne a postupujte podľa pokynov na obrazovke. Pred naplnením krmiva do dávkovača dokončíte všetky pokyny a nastavenie aplikácie.



6. Naplňte násypku obľúbeným suchým alebo polovlhkým krmivom vášho domáceho maznáčika. Zarovnaj te krmivo a nasadte ve ko.

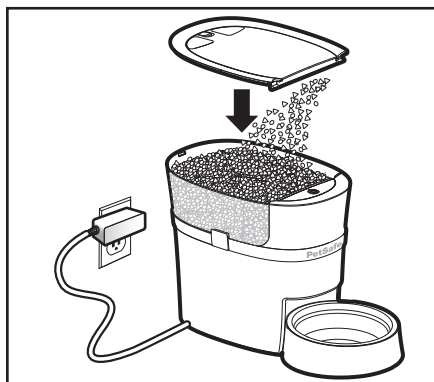

7. Naplňte dávkovač stlačením a podržaním tlačidla manuálneho podávania, kým sa jedlo nezačne dávkovať do misky alebo kým v aplikácii nepoužijete funkciu „Feed Now“.

Poznámka: Dávkovač musí byť naplnený vždy, keď sa obsah krmiva zníži, aby sa zaistilo, že krmivo je správne dávkované.



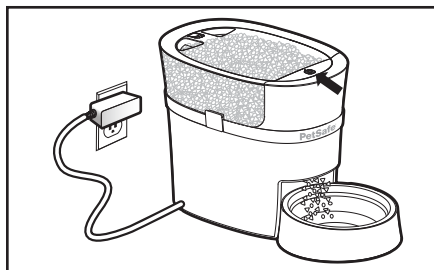



Váš automatický dávkovač krmiva Smart Feed je teraz pripravený na použitie! Pomocou aplikácie Smart Feed môžete naplňovať jkrmenie a nastaviť upozornenia.



Riešenie problémov

Ak ste skúšali zariadenie nastaviť a nemohli ste sa pripojiť k dávkovaču, najprv vyskúšajte pokyny v aplikácii. Ak problémy pretrvávajú, skúste postupovať podľa nasledujúcich krokov:

1. Skontrolujte, či vaša domáca Wi-Fi funguje správne a či je k nej pripojený telefón.
2. Počas počiatočného nastavenia umiestnite dávkovač do blízkosti routera.
3. Ak ste používateľom systému Android, nezabudnite počas nastavenia vybrať možnosť "zostať pripojený" na pripojenie k sieti Wi-Fi. Alebo ak dostanete upozornenie „Prístup na internet nie je možný“, znova sa pripojte k sieti Wi-Fi.

Ikona	Popis
	<p>Hlavná obrazovka: Tu získate prístup k funkciám aplikácie a zobrazí sa najbližší naplánovaný čas a množstvo krmiva.</p>
	<p>Záznam aktivít: Zobrazuje posledné 2 týždne činnosti dávkovača vrátane informácií o tom, kedy bolo jedlo podané, a o akýchkoľvek chybách dávkovača.</p>
	<p>Nastavenia: Zobrazuje nastavenia informačného kanála a aplikácie, kde ich možno zapnúť alebo zmeniť, vrátane funkcie detskej zámky, upozornení a siete Wi-Fi. Tu je možné dávkovač z aplikácie odstrániť.</p>
	<p>Kŕmiť teraz: Zatláčte, aby ste naplnili dopravník dávkovača alebo okamžite dávkovali snack alebo ďalšie jedlo.</p>
	<p>Rozvrh dávkovania: Tu naprogramujete časy a množstvo krmiva pre vášho domáceho maznáčika a je tu možné aj vypnúť rozvrh dávkovania krmiva, aby ste zabránili zbytočnému výdaju krmiva.</p>
	<p>Režim pomalého kŕmenia: Pomaly rozdeľujte všetky naplánované porcie v množstvách vyšších ako 1 šálka počas 15 minút, aby ste spomalili rýchle zjedenie krmiva.</p>
	<p>Nízka zásoba krmiva: Zobrazuje, keď je hladina krmiva vo vnútri násypky nízka a je potrebné doplniť dávkovač.</p>

Farba a režim blikania	Význam
Blikanie na žltu	Dávkovač je napájaný energiou a je v režime nastavenia.
Svieti na žltu	Smartfón je pripojený k dávkovaču v režime nastavenia.
Pomalé blikanie na modro	Dávkovač je pripojený k Wi-Fi, ale chýba pripojenie k internetu.
Rýchle blikanie na modro	Dávkovač sa pokúša pripojiť k sieti Wi-Fi alebo je offline.
Svieti na modro	Dávkovač je pripojený k Wi-Fi pomocou internetu a je plne funkčný.
Bliká na bielo	Reštartovací režim, ktorý spustí dávkovač, aby sa pokúsil o opätovné pripojenie k sieti Wi-Fi bez straty naprogramovaných nastavení.
Svieti na bielo	Režim obnovenia továrenských nastavení, ktorý vymaže všetky naprogramované nastavenia a vráti dávkovač do režimu nastavenia.
Bliká na červeno	Pri inštalácii sa nepodarilo získať povolenie na pripojenie do siete Wi-Fi.
Svieti na červeno	Mechanická chyba, ako je zaseknutie alebo problém s motorom

Reštart/ Reset Tlačidlo

Reštart sa pokúsi znova pripojiť dávkovač k sieti Wi-Fi a uložiť všetky naprogramované krmenia a nastavenia.

1. Pomocou sponky na papier stlačte a podržte tlačidlo reštartu / resetovania po dobu 3 až 5 sekúnd, kým LED dióda neblinkne na bielo, aby sa potvrdilo úspešné reštartovanie.
2. Ak sa dávkovač úspešne pripojí k sieti Wi-Fi pomocou internetu, LED dióda bude blikáť modrou farbou a potom bude svietiť nepretržite, čo znamená, že dávkovač je pripojený a funkčný.

Reset vymaže všetky naprogramované krmenia a nastavenia a vráti dávkovač do režimu nastavenia.

1. Stlačte a podržte tlačidlo reštartovania / resetovania s pomocou kancelárskej spinky počas 8 alebo viac sekúnd, kým LED dióda nebude svietiť na bielo, aby sa zobrazil úspešný stav resetovania.
2. LED potom bude blikáť žltou farbou, čo znamená, že sa dávkovač vrátil do režimu nastavenia.

Podmienky používania a obmedzenie zodpovednosti

SK

CZ

1. Podmienky používania

Používanie tohto produktu podlieha vášmu súhlasu bez zmeny podmienok a upozornení, ktoré sú pribalené k tomuto produktu. Použitie tohto produktu vyžaduje súhlas so všetkými týmito zmluvnými podmienkami a upozorneniami. Ak si neželáte akceptovať tieto podmienky a upozornenia, vráťte výrobok, nepoužitý, v pôvodnom stave a balení na svoje vlastné náklady a riziko v príslušnom mieste starostlivosti o zákazníka spolu s dokladom o kúpe a my vám vrátime plnú sumu.

2. Adekvátne použitie

Správne používanie zahŕňa, bez obmedzenia, prečítanie celého návodu k produktu a všetky špecifické bezpečnostné informácie. Špecifický temperament alebo veľkosť / hmotnosť vášho domáceho miláčika nemusia byť pre tento produkt vhodné. V prípade výrobkov používaných so psami, kde sa vyžaduje školenie, spoločnosť Radio Systems Corporation odporúča, aby sa tieto výrobky nepoužívali, ak je váš miláčik agresívny a zároveň nepreberá žiadnu zodpovednosť za určenie vhodnosti v jednotlivých prípadoch.

3. Nezákonné alebo zakázané používanie

Tento produkt je určený na použitie iba s domácimi miláčikmi. Účelom tohto produktu nie je poškodiť, zraniť alebo vyprovokovať. Neodporúčané použitie tohto produktu by mohlo mať za následok porušenie federálnych, štátnych alebo miestnych zákonov.

4. Obmedzenie zodpovednosti

Radio Systems Corporation ani žiadna z pridružených spoločností v žiadnom prípade nenesie zodpovednosť za (i) akékoľvek priame, nepriame, represívne, náhodné, špeciálne alebo následné škody a / alebo (ii) akékoľvek straty alebo škody, ktoré by mohli vzniknúť v súvislosti s používaním alebo nesprávnym používaním tohto produktu. Kupujúci preberá všetky riziká a zodpovednosť z používania tohto produktu v maximálnom možnom rozsahu povolenom zákonom.

5. Úprava podmienok používania

Radio Systems Corporation si vyhradzuje právo raz za čas zmeniť podmienky a upozornenia, ktorými sa tento produkt riadi. Ak vám boli takéto zmeny oznámené pred použitím tohto produktu, sú pre vás záväzné, ako keby boli časťou tohto dokumentu.

Zhoda

Úpravy alebo zmeny tohto produktu, ktoré nie sú výslovne schválené spoločnosťou Radio Systems Corporation, môžu viesť k zrušeniu oprávnenia používateľa na prevádzkovanie tohto produktu.

Radio Systems Corporation vyhlasuje na svoju vlastnú zodpovednosť, že nasledujúci produkt je v zhode so základnými požiadavkami podľa smernice EMC 2014/30 / EÚ a smernice RoHS 2011/65 / EÚ. Neoprávnené zmeny alebo úpravy produktu, ktoré nie sú schválené spoločnosťou Radio Systems Corporation, môžu porušovať predpisy EÚ o EMC, môžu viesť k zrušeniu oprávnenia používateľa na prevádzkovanie zariadenia a k zrušeniu záruky. Spoločnosť Radio Systems Corporation týmto vyhlasuje, že tento výrobok je v zhode so základnými požiadavkami a ďalšími príslušnými ustanoveniami. Vyhlásenie o zhode sa nachádza na: http://www.petsafe.com/customercare/eu_docs.php.

IC

Toto zariadenie je v súlade s normami RSS bez licencie Industry Canada. Prevádzka podlieha nasledujúcim dvom podmienkam: (1) toto zariadenie nesmie spôsobovať rušenie a (2) toto zariadenie musí akceptovať akékoľvek rušenie, vrátane rušenia, ktoré môže spôsobiť nežiaduce fungovanie zariadenia.

ACMA

Toto zariadenie vyhovuje platným požiadavkám EMC špecifikovaným ACMA (Austrálsky úrad pre komunikáciu a médiá).

Dôležitá recyklačná informácia

Rešpektujte predpisy týkajúce sa odpadu z elektrických a elektronických zariadení vo vašej krajine. Tento produkt sa musí recyklovať. Na konci životnosti produktu ho neumiestňujte do normálneho systému komunálneho odpadu. Skontrolujte predpisy vo vašej oblasti alebo ho vráťte na miesto, kde ste ho kúpili, aby sme ho mohli umiestniť do nášho recyklačného systému. Ak tieto možnosti nie sú dostupné, požiadajte o ďalšie informácie stredisko starostlivosti o zákazníkov.

Záruka

Dvojiročná neprenosná obmedzená záruka

Výhodou tohto produktu je obmedzená záruka výrobcu. Všetky podrobnosti o príslušnej záruke pre tento produkt a jeho súčasti nájdete na adrese www.petsafe.com a / alebo sú k dispozícii po kontaktovaní miestneho strediska starostlivosti o zákazníkov

Európa

Radio Systems PetSafe Europe Ltd.
2nd Floor, Elgee Building, Market
Square Dundalk, Co. Louth, A91 YR9X
Írsko

Vy a váš domácí mazlíček jste byli stvořeni jeden pro druhého. Naším cílem je pomoci vám zažít spolu ty nejkrásnější momenty a být nejlepšími přáteli. Váš nový automatický dávkovač krmiva Smart Feed je navržen tak, aby vám přinesl skvělý pocit, že vaše zvíře bude nakrmeno včas.

Víme, že zvířata, která se cítí bezpečně, mají šťastných majitelů. Před použitím si prosím přečtěte důležité bezpečnostní informace. V případě jakýchkoliv dotazů nás neváhejte kontaktovat.

Společnost Radio Systems Corporation a jakákoli jiná přidružená společnost nebo značka společnosti Radio Systems Corporation mohou být dále definovány jako "my" nebo "nás".

Důležité bezpečnostní informace

Vysvětlení výstražných symbolů uvedených v tomto návodu k použití



Toto je symbol bezpečnostní výstrahy. Dodržujte všechny bezpečnostní pokyny, které následují za tímto symbolem, abyste předešli možnému zranění nebo smrti.

⚠ WARNING

VÝSTRAHA označuje nebezpečnou situaci, která, pokud se jí nezabrání, by mohla mít za následek smrt nebo vážné zranění.

CAUTION

UPOZORNĚNÍ, které se používá se symbolem bezpečnostní výstrahy, označuje nebezpečnou situaci, která, pokud se jí nezabrání, by mohla mít za následek zranění.

NOTICE

POZNÁMKA se používá při postupech bezpečného používání, které při jejich dodržování nezpůsobí zranění osob.

⚠ WARNING

- Ovládací panel NEPONORUJTE do vody. Základní jednotka NESMÍ být nikdy ponořena do vody, protože by to mohlo poškodit elektronické komponenty.
- Na zařízení NIKDY nic nepokládejte. Jednotka se spustí automaticky. Udržujte odkryté.
- Všechny obalové materiály zlikvidujte správně. Některé části mohou být zabaleny do polyetylenu; tyto sáčky mohou způsobit udušení; Uchovávejte mimo dosah dětí a domácích mazlíčků.
- NEDOVOLTE, aby se malé děti hrály se zařízením nebo v jeho okolí.
- Abyste snížili riziko poranění, při používání spotřebiče dětmi nebo v jejich blízkosti je nutný přísný dohled.
- Dávkovač krmiva pro domácí zvířata by měl být umístěný na rovném povrchu.
- Abyste předešli úrazu elektrickým proudem, neponožte napájecí kabel nebo zástrčku do vody nebo jiných tekutin.
- Používejte pouze příslušenství doporučeno nebo prodáváno výrobcem.
- Nevytahujte zástrčku tahem za napájecí kabel. Chcete-li zařízení odpojit, uchopte zástrčku, nikoliv napájecí kabel.
- Nepoužívejte žádné zařízení, pokud má poškozený napájecí kabel nebo zástrčku, nebo pokud nefunguje správně nebo je poškozen. Pokud potřebujete další rady, okamžitě zavolejte Centrum péče o zákazníky.
- Pro přenosný spotřebič - Abyste snížili riziko úrazu elektrickým proudem, neumísťujte ani neskladujte spotřebič tam, kde by mohl spadnout z výšky nebo spadnout do vany nebo umyvadla.
- Vždy, když přístroj nepoužíváte, před nasazením nebo složením částí a před čištěním, vždy je odpojte ze sítě. Nikdy nevytáhněte zástrčku ze zásuvky za elektrický kabel.
- Nepoužívejte spotřebič pro jiný účel, než pro který je určen.
- Pokud je zástrčka tohoto zařízení navlhčená nebo mokrá, vypněte elektrinu v elektrické zásuvce. Nepokoušejte se zařízení odpojit.
- Po instalaci zkontrolujte tento spotřebič. Nezapojte kabel, pokud je na napájecím kabelu nebo zástrčce voda.
- Abyste se vyhnuli poškození kabelu, vždy umístěte napájecí kabel mimo dosah.
- Krmivo pro domácí zvířata nepoužívejte pro jiné účely, než na které je určeno. Použití příslušenství, které výrobce nedoporučuje nebo neprodává, může způsobit nebezpečný stav. Krmivo pro domácí zvířata jinak neupravujte.

CAUTION

- Nedovolte, aby domácí zvířata žvýkali nebo spolkli jakékoli části. Pokud se obáváte poškození napájecího kabelu, zakupte si kabelovou ochranu (pevný plastový chránič) v kterémkoliv obchodě pro ochranu napájecího kabelu.
- Určené k použití pouze pro psy nebo kočky.
- **NEPOUŽÍVEJTE** tento dávkovač pro štěňata, kořata, psy nebo kočky, které nejsou schopny dostat se k dávkovači jídla nebo mají jakékoli zdravotní postižení.
- Před odjezdem na delší dobu vždy vyměňte baterie za nové.
- Zařízení často kontrolujte, abyste se ujistili, že dávkovač funguje správně.

NOTICE

- Nepokoušejte se opravovat dávkovač krmiva sami.
- Pokud je potřeba prodlužovací kabel, měl by se použít prodlužovací kabel s odpovídajícími hodnotami.
- Neinstalujte ani neskladujte dávkovač krmiva pro domácí zvířata na místě, kde bude vystaven povětrnostním vlivům nebo teplotám pod 4 ° C.
- Nevytahujte dávkovač krmiva za víko, násypku, mísu nebo držák misky. Dávkovač zvedejte a přenášejte pomocí rukou a těla zařízení, přičemž jednotku držte ve svislé poloze.
- **NEPOUŽÍVEJTE** venku. **POUZE PRO POUŽITÍ V DOMÁCNOSTI.**
- Pouze na suché potraviny.
- **NEPOUŽÍVEJTE** vlhké, konzervované nebo mokré jídlo.
- **NEVKLÁDEJTE** do dávkovače krmiva žádné cizí předměty.
- **NIKDY** nedemontujte dávkovač krmiva kromě součástí, jak je uvedeno v příručce k obsluze.
- Nemíchejte staré a nové baterie.
- Nemíchejte standardní, alkalické ani dobíjecí baterie.
- Nepoužívejte dobíjecí baterie.
- Vybité baterie je třeba okamžitě vybrat. Nevhazujte baterie do domovního odpadu.
- Přečtěte si a dodržujte všechny další upozornění uvedené na dávkovači krmiva a na obalu.

UCHOVEJTE TENTO NÁVOD K POUŽITÍ

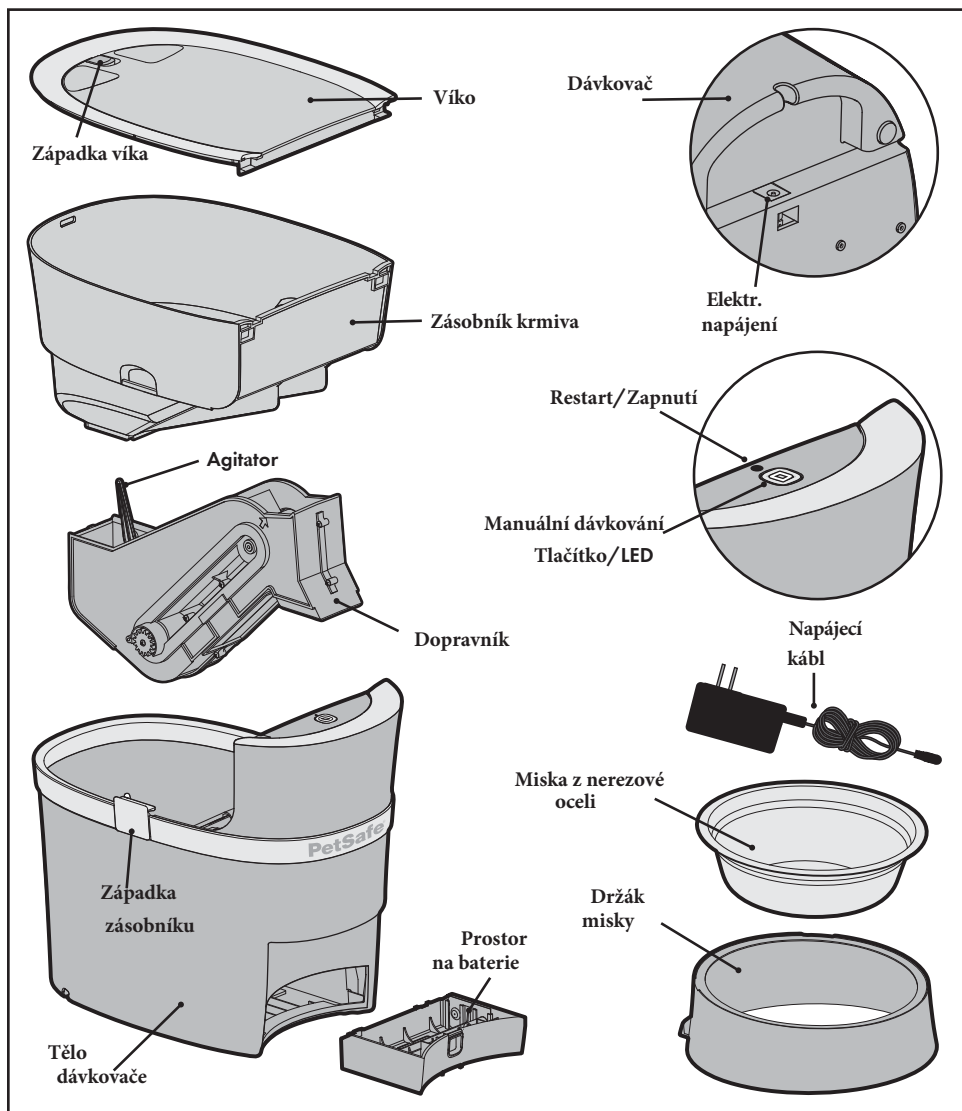

Systémové požadavky

- iPhone nebo iPod s iOS 9 nebo vyšším nebo kompatibilní Android smartphone 6.0 nebo vyšší verze
- Bezdrátový router 2.4GHz (802.11b/g/n)
- Vysokorychlostní internetové připojení

Sestavení dávkovače

1. Vyberte součásti, které se nacházejí uvnitř násypky.

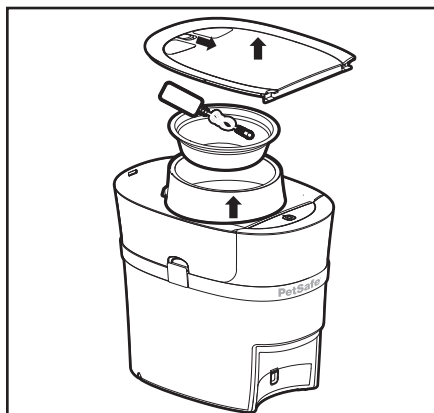

2. Doporučujeme umýt a vypláchnout misku, držák misky, násypku, víko a dopravník. Když jsou díly suché, ujistěte se, že okraj dopravníku je zarovnan s šípkami na boku. Vyměňte dopravník a zásobník na krmivo.

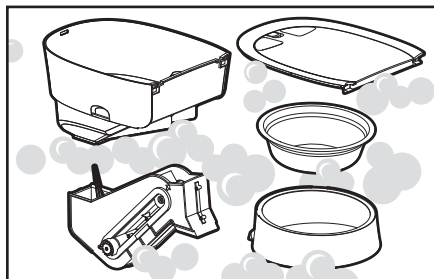

(4) Připojte napájecí adaptér. Případně nainstalujte čtyři (4) alkalické baterie typu D, použitelné v případě výpadku napájení. LED dioda bude blikat žlutě, což znamená, že je dávkovač zapnutý a je v režimu nastavení.

CAUTION Baterie slouží pouze jako záloha a neměly by se používat jako hlavní zdroj energie.

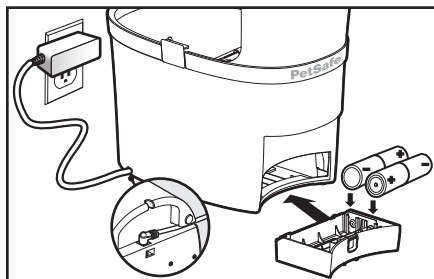

4. Vložte misku do držáku misky. Zvedněte dávkovač a zasuňte zářez držáku do drážky na spodní části dávkovače.

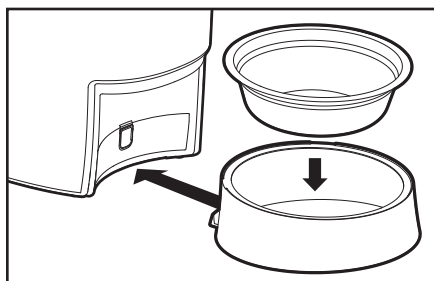

5. Vyhledejte v obchodě s aplikacemi "Smart Feed" a stáhněte si aplikaci. Vyhledejte a otevřete aplikaci na svém smartphonu a postupujte podle pokynů na obrazovce. Před naplněním krmiva do dávkovače dokončete všechny pokyny a nastavení aplikace.



6. Naplňte násypku oblíbeným suchým nebo polovlhkým krmivem vašeho domácího mazlíčka. Srovnejte krmivo a nasadte víko.

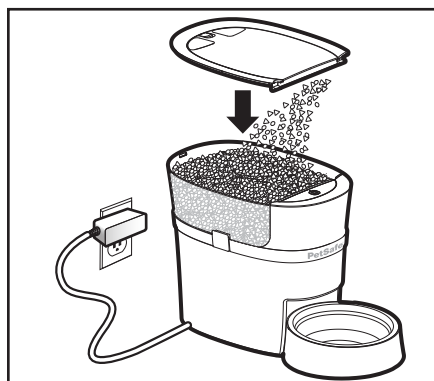

7. Naplňte dávkovač přidržení tlačítka manuálního podávání, dokud se jídlo nezačne dávkovat do misky nebo dokud v aplikaci nepoužijete funkci "Feed Now".

Poznámka: Dávkovač musí být naplněn vždy, když se obsah krmiva sníží, aby se zajistilo, že krmivo je správně dávkované.



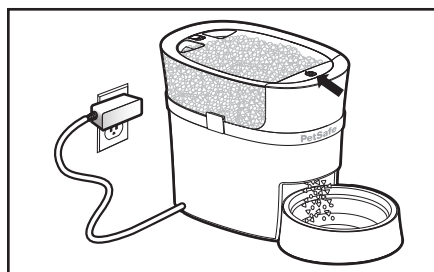



Váš automatický dávkovač krmiva Smart Feed je nyní připraven k použití! Pomocí aplikace Smart Feed můžete naplánovat krmení a nastavit upozornění.



Řešení problémů

Pokud jste zkusili zařízení nastavit a nemohli jste se připojit k dávkovači, nejprve vyzkoušejte pokyny v aplikaci. Pokud problémy přetrvávají, zkuste postupovat podle následujících kroků:

1. Zkontrolujte, zda vaše domácí Wi-Fi funguje správně a zda je k ní připojen telefon.
2. Během počátečního nastavení umístěte dávkovač do blízkosti routeru.
3. Pokud jste uživatelem systému Android, nezapomeňte během nastavení vybrat možnost "zůstat připojen" na připojení k síti Wi-Fi. Nebo pokud dostanete upozornění, že přístup na internet není možný, znovu se připojte k síti Wi-Fi.

Ikona	Popis
	<p>Hlavní obrazovka: Zde získáte přístup k funkcím aplikace a zobrazí se nejbližší naplánovaný čas a množství krmiva.</p>
	<p>Záznam aktivit: Zobrazuje poslední 2 týdny činnosti dávkovače včetně informací o tom, kdy bylo jídlo podáno, a o jakýchkoli chybách dávkovače</p>
	<p>Nastavení: Zobrazuje nastavení informačního kanálu a aplikace, kde je lze zapnout nebo změnit, včetně funkce dětského zámku, upozornění a sítě Wi-Fi. Zde je možné dávkovač z aplikace odstranit.</p>
	<p>Krmit teď: Zatlačte, abyste naplnili dopravník dávkovače nebo okamžitě dávkovali snack nebo další jídlo.</p>
	<p>Rozvrh dávkování: Zde naprogramujete časy a množství krmiva pro vašeho domácího mazlíčka a je zde možnost i vypnout rozvrh dávkování krmiva, abyste zabránili zbytečnému výdeji krmiva.</p>
	<p>Režim pomalého krmení: Pomalu rozdělujte všechny naplánované porce v množství větším než 1 šálek během 15 minut, abyste zpomalili rychlou konzumaci krmiva.</p>
	<p>Nízká zásoba krmiva: Zobrazuje, kdy je hladina krmiva uvnitř násypky nízká a je třeba doplnit dávkovač.</p>

Barva a režim blikání	Význam
Blikání na žluto	Dávkovač je napájen energií a je v režimu nastavení.
Svítil na žluto	Smartphone je připojen k dávkovači v režimu nastavení.
Pomalé blikání na modro	Dávkovač je připojen k Wi-Fi, ale chybí připojení k internetu.
Rychlé blikání na modro	Dávkovač se pokouší připojit k síti Wi-Fi nebo je offline.
Svítil na modro	Dávkovač je připojen k Wi-Fi pomocí internetu a je plně funkční.
Bliká na bílo	Resetovací režim, který spustí dávkovač, aby se pokusil o opětovné připojení k síti Wi-Fi bez ztráty naprogramovaných nastavení.
Svítil na bílo	Režim obnovení továrních nastavení, který vymaže všechny naprogramované nastavení a vrátí dávkovač do režimu nastavení.
Bliká na červeno	Při instalaci se nepodařilo získat povolení k připojení do sítě Wi-Fi.
Svítil na červeno	Mechanická chyba, jako je zaseknutí nebo problém s motorem.

Restart/ Reset Tlačítko

Restart se pokusí znovu připojit dávkovač k síti Wi-Fi a uložit všechny naprogramované krmení a nastavení.

1. Pomocí sponky na papír stiskněte a podržte tlačítko restartu / resetování po dobu 3 až 5 sekund, dokud LED dioda neblíkne bíle, aby se potvrdilo úspěšné restartování.
2. Pokud se dávkovač úspěšně připojí k síti Wi-Fi pomocí internetu, LED dioda bude blikat modře a potom bude svítit nepřetržitě, což znamená, že dávkovač je připojen a funkční.

Reset vymaže všechny naprogramované krmení a nastavení a vrátí dávkovač do režimu nastavení.

1. Stiskněte a podržte tlačítko restartování / resetování s pomocí kancelářské sponky během 8 nebo více sekund, dokud LED dioda nebude svítit bíle, aby se zobrazil úspěšný stav resetování.
2. LED pak bude blikat žlutě, což znamená, že se dávkovač vrátil do režimu nastavení.

Podmínky používání a omezení zodpovědnosti

SK

CZ

1. Podmínky používání

Používání tohoto produktu podléhá vašemu souhlasu bez změny podmínek a upozornění, které jsou přibaleny k tomuto produktu. Použití tohoto produktu vyžaduje souhlas se všemi těmito smluvními podmínkami a upozorněními. Pokud si nepřejete akceptovat tyto podmínky a upozornění, vraťte výrobek, nepoužitý, v původním stavu a balení a na své vlastní náklady a riziko v příslušném místě péče o zákazníka spolu s dokladem o koupi a my vám vrátíme plnou částku.

2. Adekvátné používání

Správné použití zahrnuje, bez omezení, přečtení celého návodu k produktu a všechny specifické bezpečnostní informace. U produktů používaných se psy, kde se vyžaduje školení, společnost Radio Systems Corporation doporučuje, aby se tyto výrobky nepoužívali, pokud je váš miláček agresivní a zároveň nepřebírá žádnou odpovědnost za určení vhodnosti v jednotlivých případech.

3. Nezákonné nebo zakázané používání.

Tento produkt je určen pro použití pouze s domácími mazlíčky. Účelem tohoto produktu není poškodit, zranit nebo vyprovokovat. Použití tohoto produktu, které není doporučeno, by mohlo mít za následek porušení federálních, státních nebo místních zákonů.

4. Omezení zodpovědnosti

Radio Systems Corporation ani přidružených společností v žádném případě nenese odpovědnost za (i) jakékoliv přímé, nepřímé, represivní, náhodné, speciální nebo následné škody a / nebo (ii) jakékoliv ztráty nebo škody, které by mohly vzniknout v souvislosti s používáním nebo nesprávným používáním tohoto produktu. Kupující přebírá veškerá rizika a odpovědnost z používání tohoto produktu v maximálním možném rozsahu povoleném zákonem.

5. Úprava podmínek používání

Radio Systems Corporation si vyhrazuje právo jednou za čas změnit podmínky a upozornění, kterými se tento produkt řídí. Pokud vám byly takové změny oznámeny před použitím tohoto produktu, jsou pro vás závazné, jako kdyby byly částí tohoto dokumentu.

Shoda

Úpravy nebo změny tohoto produktu, které nejsou výslovně schváleny společností Radio Systems Corporation, mohou vést ke zrušení oprávnění uživatele k provozování tohoto produktu.

Radio Systems Corporation prohlašuje na svou vlastní odpovědnost, že následující produkt je ve shodě se základními požadavky podle směrnice EMC 2014/30 / EU a směrnice RoHS 2011/65 / EU. Neoprávněné změny nebo úpravy produktu, které nejsou schváleny společností Radio Systems Corporation, mohou porušovat předpisy EU o EMC, mohou vést ke zrušení oprávnění uživatele k provozování zařízení a ke zrušení záruky. Společnost Radio Systems Corporation tímto prohlašuje, že tento výrobek je ve shodě se základními požadavky a dalšími příslušnými ustanoveními. Prohlášení o shodě se nachází na: http://www.petsafe.com/customer-care/eu_docs.php.

IC

Toto zařízení je v souladu s normami RSS bez licence Industry Canada. Provoz podléhá následujícím dvěma podmínkám: (1) toto zařízení nesmí způsobovat rušení a (2) toto zařízení musí akceptovat jakékoli rušení, včetně rušení, které může způsobit nežádoucí fungování zařízení.

ACMA

Toto zařízení vyhovuje platným požadavkům EMC specifikovaným ACMA (Australský úřad pro komunikaci a média).

Důležitá recyklační informace

Respektujte předpisy týkající se odpadu z elektrických a elektronických zařízení ve vaší zemi. Tento produkt se musí recyklovat. Na konci životnosti produktu jej neumisťujte do normálního systému komunálního odpadu. Zkontrolujte předpisy ve vaší oblasti nebo jej vraťte na místo, kde jste ho koupili, abychom ho mohli umístit do našeho recyklačního systému. Pokud tyto možnosti nejsou dostupné, požádejte o další informace středisko péče o zákazníky.

Záruka

Dvouletá nepřenosná omezená záruka

Výhodou tohoto produktu je omezená záruka výrobce. Veškeré podrobnosti o příslušné záruce pro tento produkt a jeho součásti najdete na adrese www.petsafe.com a / nebo jsou k dispozici po kontaktování místního střediska péče o zákazníky.

- Radio Systems PetSafe Europe Ltd.
2nd Floor, Elgee Building, Market
Square Dundalk, Co. Louth, A91 YR9X
Irsko