

PETWANT F3 AUTOMATICKÝ DÁVKOVAČ KRMIVA

UŽIVATELSKÝ MANUÁL



HLAVNÍ FUNKCE:

- Automatické dávkování suchého krmiva
- Nová mobilní aplikace
- Snadné nastavení krmeného plánu
- Vyjímatelný zásobník a miska
- Možnost přehrání melodie při krmení
- Možnost hlasové nahrávky do 10 s
- Spolehlivý dávkovací motor
- Síťové napájení
- Vhodné na granule velikosti do 1,5 cm
- Obsah 2,8l
- Rozměry: 24.5 x 23.5 x 32cm

SEZNAMTE SE S DÁVKOVAČEM KRMIVA PETWANT F3

F3 Wi-Fi pokračuje v minimalistickém designu a má hladší provozní proces. Abychom splnili zvyk koček, používáme způsob, jak mít více jídel denně, ale méně jídla najednou. Uživatelé mohou nastavit režimy podávání až na 6 a 20 ± 2 ml na jednu porci. Aby byla zajištěna bezpečnost vašich domácích mazlíčků, přepínač krmítka a zásuvka adaptéru jsou speciálně uloženy ve spodní části krmítka. Stiskněte zásobník s jídlem ve směru přístroje, aby se zásobník na jídlo vysunul.

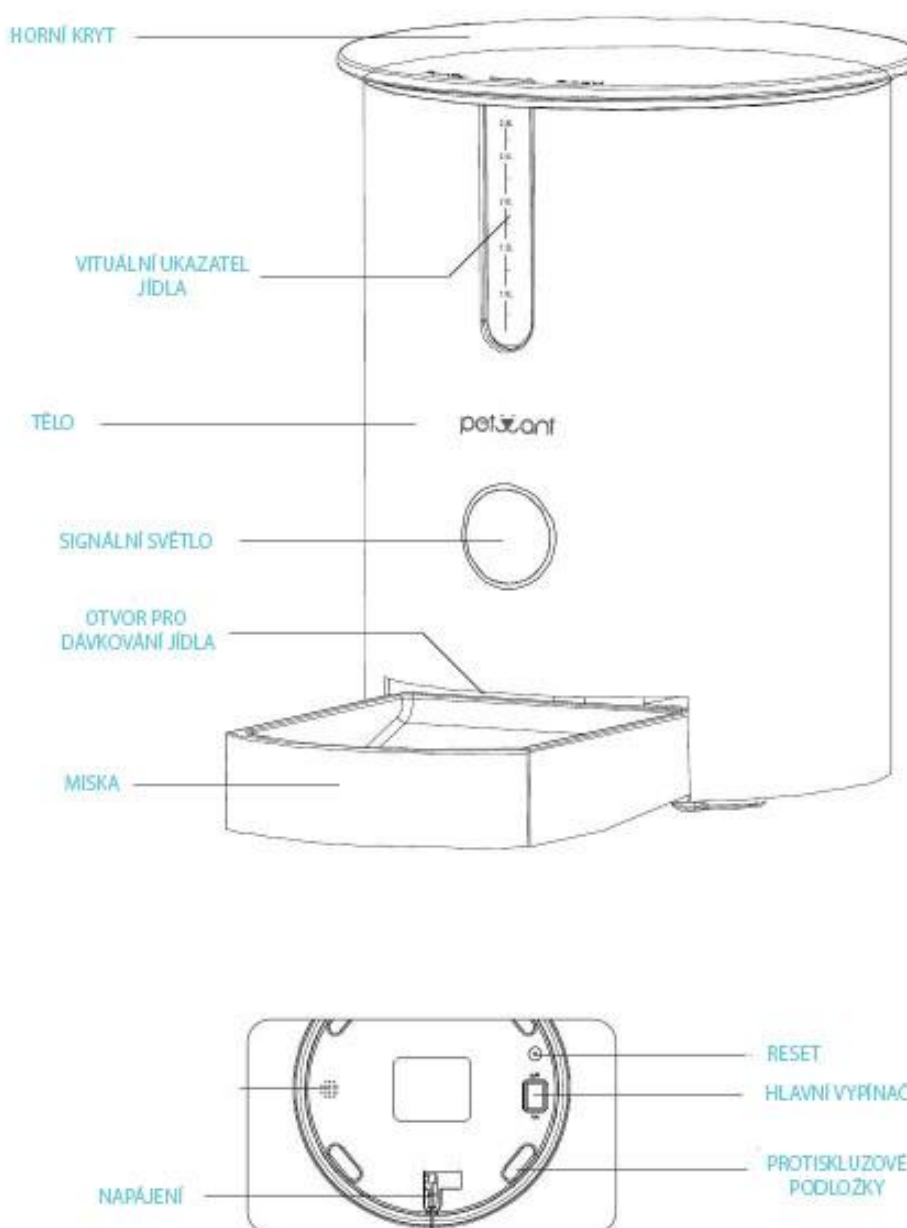

STÁHNĚTE SI APLIKACI PETWANT

Chcete-li mít lepší zážitky s používáním chytrého krmítka pro kočky.



Způsob č. 1:

Aplikace Petwant je k dispozici v Apple App Store a Google Play. Vyhledejte "Petwant" ke stažení aplikace.

Způsob č. 2:

Naskenujte QR kód pro přesměrování na stránku pro stažení, abyste mohli nainstalovat aplikaci podle pokynů.



VYBERTE REGION

Výběr správné země nebo oblasti pomůže vašemu krmítku připojit se k nejvhodnějšímu serveru. Pokud vyberete nesprávnou zemi nebo oblast, bude to mít vliv na normální provoz dávkovače. (Země a regiony jsou zobrazeny v abecedním pořadí)

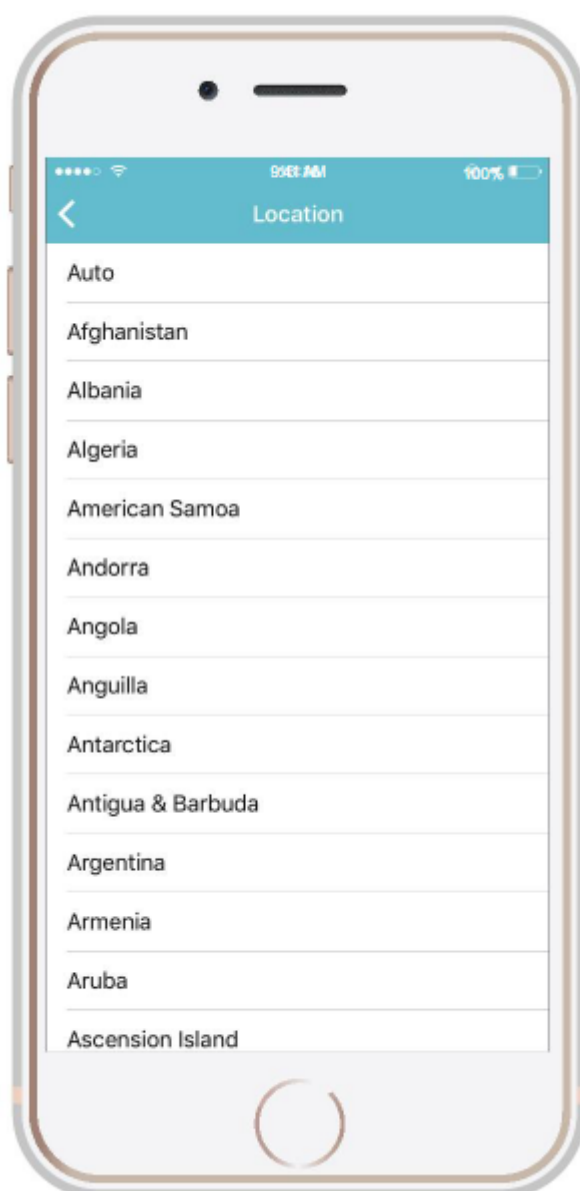

VYTVOŘTE SVŮJ ÚČET PETWANT

Způsob č.1:

Klikněte na „Zaregistrovat“ se a vytvořte si účet podle pokynů v aplikaci Petwant.

Způsob č.2:

Uživatelé se také mohou zaregistrovat pomocí jiných způsobů jako jsou Twitter a autorizované přihlášení přes Facebook.

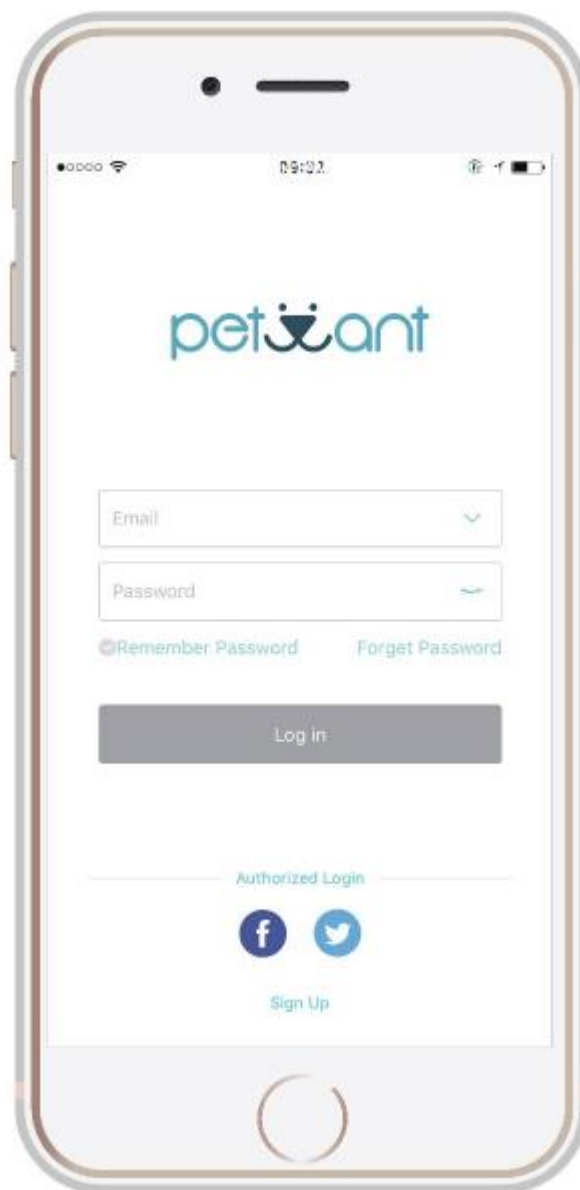

PŘÍPRAVA PRO PŘIPOJENÍ ZAŘÍZENÍ

Zapojte zařízení a zapněte spínač ve spodní části dávkovače, pak dlouze stiskněte tlačítko „reset“ dokud se nerozsvítí signální světlo. Pak můžete připojit krmítko s Wi-Fi.

Pozor prosím: Pouze 2,4G Wi-fi má povolena další nastavení.

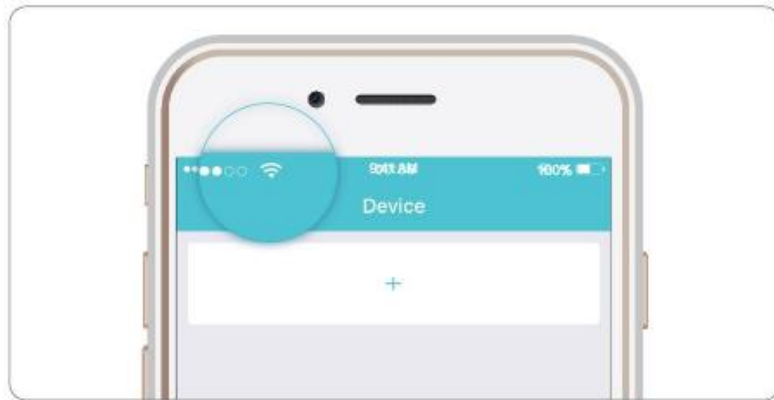

Správně:

Krmítko je připraveno ke konfiguraci, když modré signální světlo bliká rychle.
Krmítko je nakonfigurováno, když signální světlo svítí modře.

Špatně:

Pokud se nerozblíká signální světlo, dlouze zmáčkněte tlačítko set a resetujte dávkovač.
Když modré signální světlo nesvítí, dávkovač je vypnutý nebo nemá žádné síťové zařízení.

PŘIDAT ZAŘÍZENÍ

Klikněte na tlačítko „+“ pro vstup do rozhraní zařízení. Poté klikněte na „Přidat nové zařízení“ pro vstup do rozhraní „Výběr modelu zařízení“.

Vyberte správný model zařízení – F3 Wi-fi.

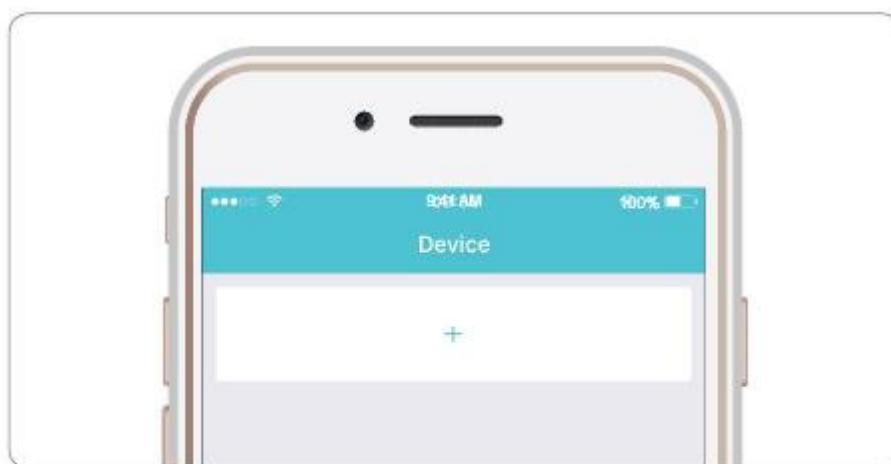

VLOŽENÍ SÉRIOVÉHO ČÍSLA

Po dokončení operace Přidat zařízení můžete konfigurované zařízení najít v Zařízení v blízkosti. Každý dávkovač je vybaven jedinečným sériovým číslem, které zajišťuje bezpečný a spolehlivý proces použití (toto sériové číslo se liší od sériového čísla v dolní části). Zadejte počáteční sériové číslo a heslo 123456.

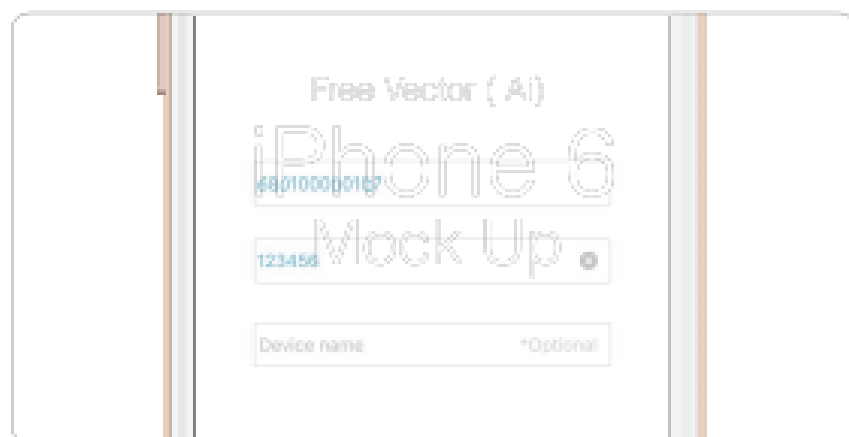
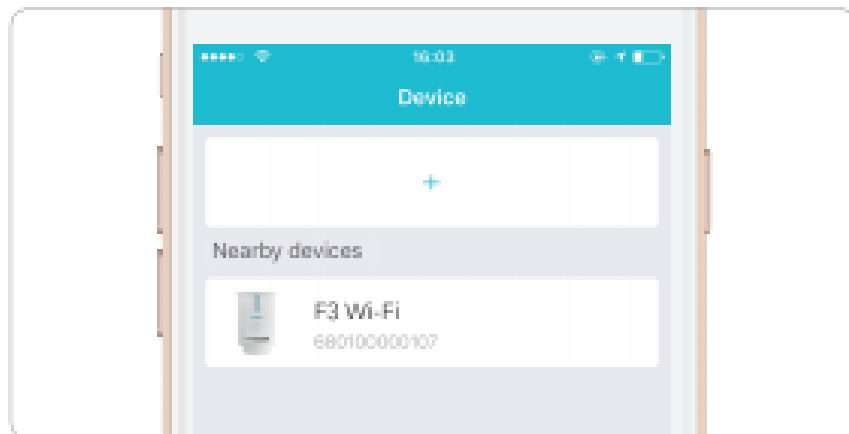

DOMOVSKÁ STRÁNKA APLIKACE

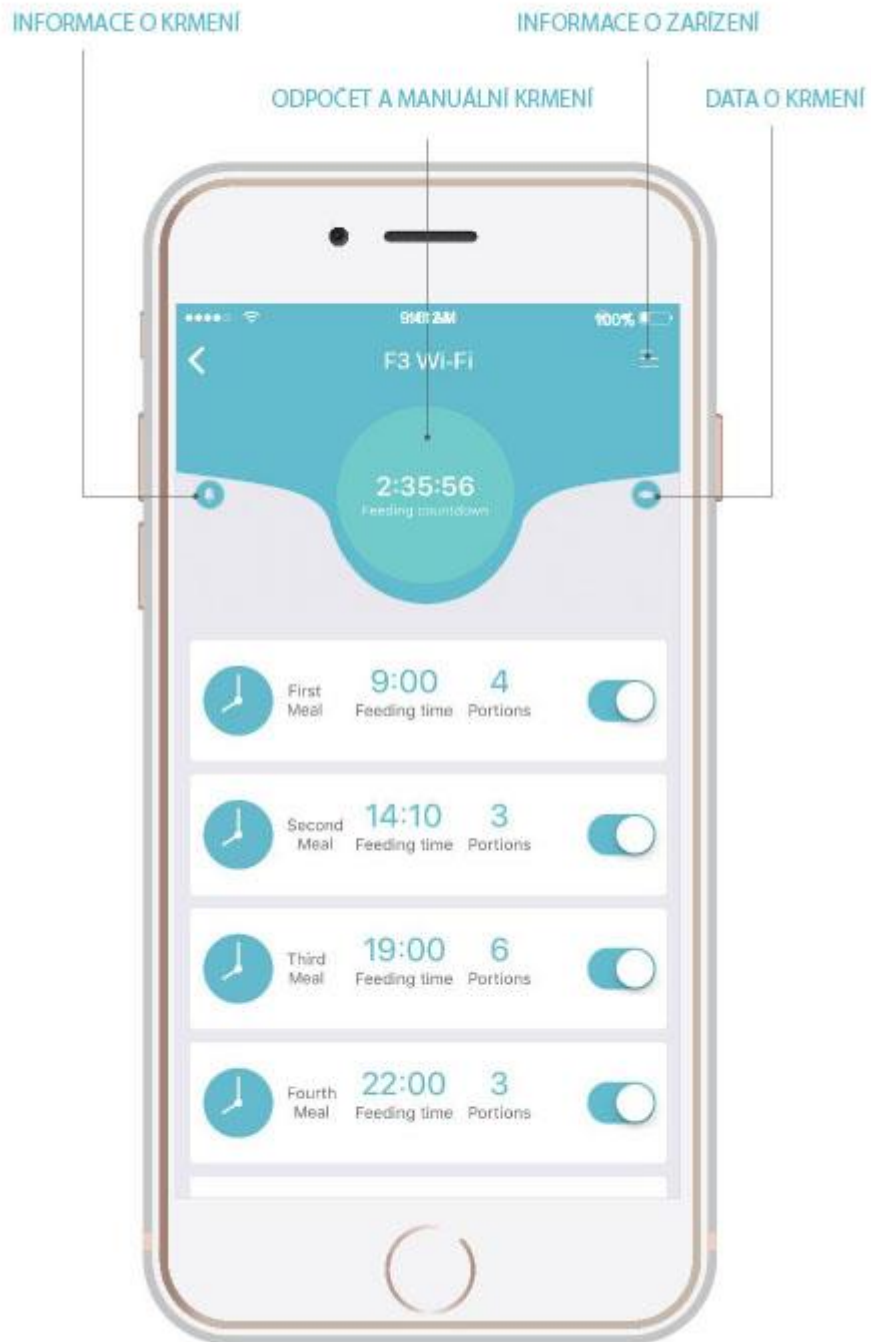

NASTAVENÍ AUTOMATICKÉHO KRMENÍ

Kliknutím na tlačítko „+“ přidáte kanály. Pro splnění zvyklosti Vašich mazlíčků mohou uživatelé nezávisle nastavit režimy krmení a porce. Uživatelé si mohou vybrat, zda chtějí nastavit upozornění krmení. Chcete-li odstranit nastavení krmení, posuňte doleva a klikněte na tlačítko „smazat“.



RUČNÍ KRMENÍ

Dlouze stiskněte tlačítko Odpočítávání podobu 5 s. dokud se neobjeví rozhraní Ruční krmení. Uživatelé mohou nezávisle nastavit porce, aby splnili zvyk svých mazlíčků.

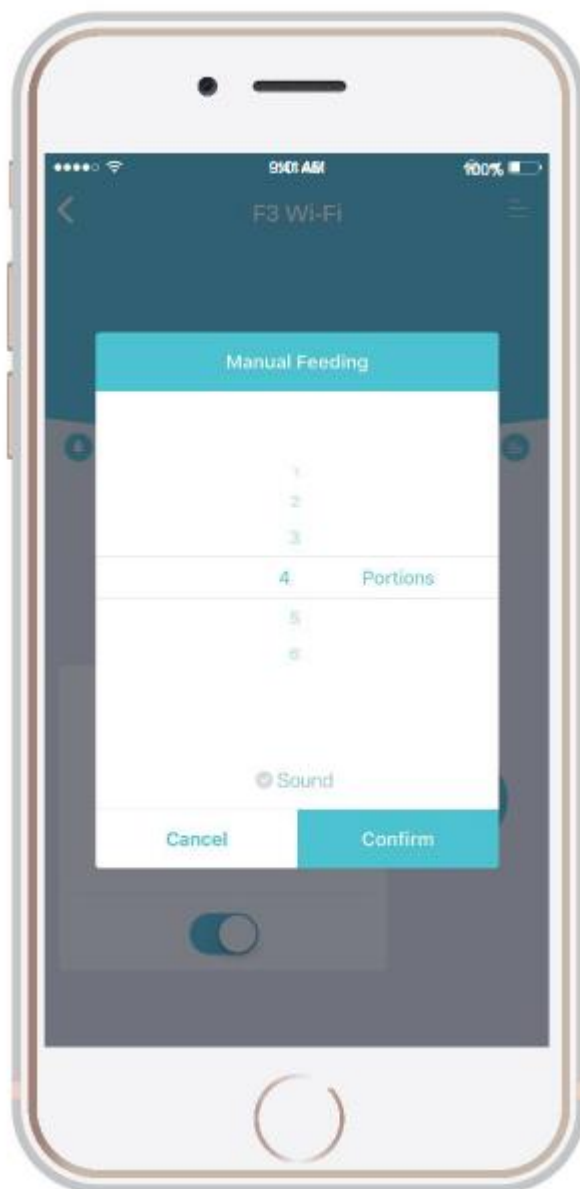

ODSTRANĚNÍ ZAŘÍZENÍ A MODIFIKACE INFORMACÍ

Pokud chcete zařízení v aplikaci odpojit, najděte správné zařízení, posuňte prstem doleva a klikněte na tlačítko „odpojit“.

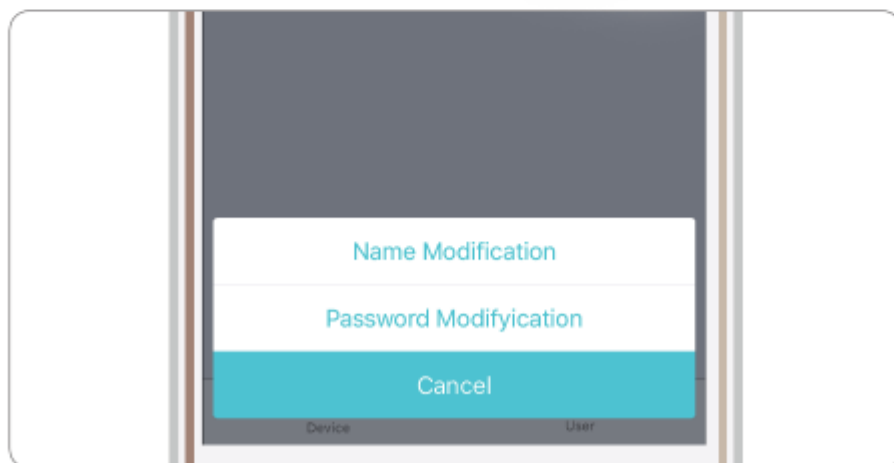
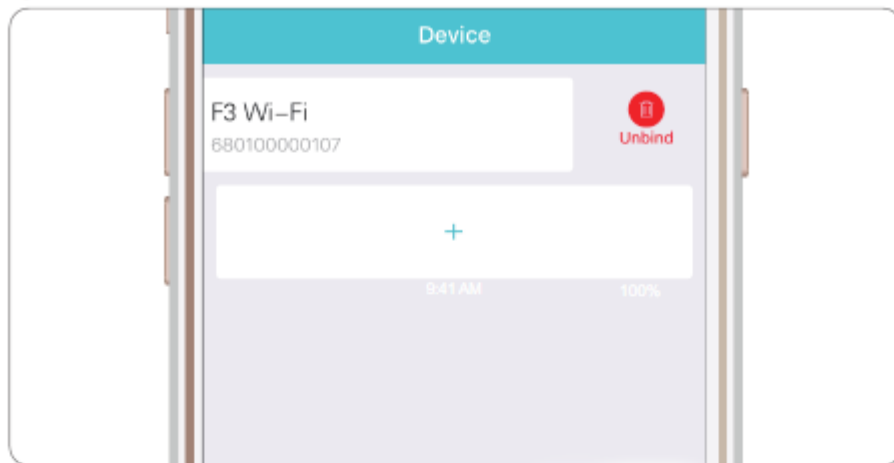

PŘIDAT KONFIGUROVANÉ ZAŘÍZENÍ

Když jste se ujistili, že zařízení je úspěšně připojeno k síti, může fungovat normálně. Ostatní uživatelé mohou zadat sériové číslo zařízení a heslo přímo v „Přidat konfigurovaná zařízení“ pro navázání spojení.

Pozor: Uživatelé mohou také navázat spojení daleko od dávkovače. Protože sériové číslo se liší od čísla na spodní straně dávkovače.

Jak postupovat?

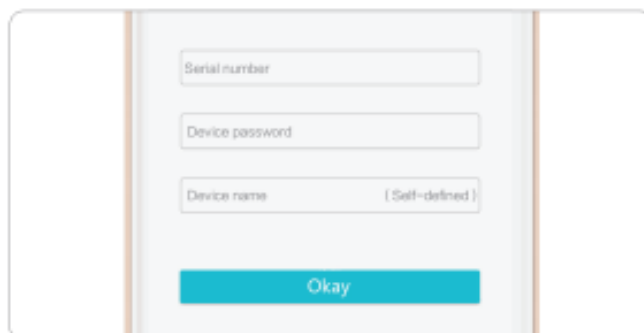
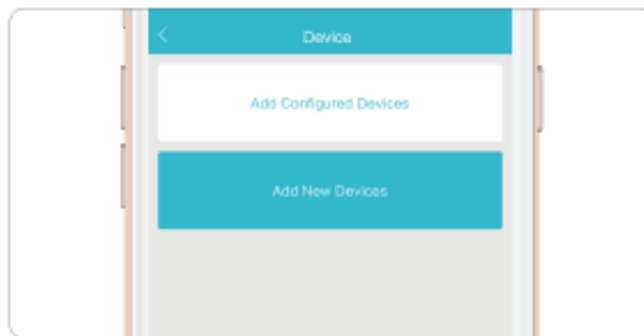

DALŠÍ NASTAVENÍ

Modifikace hesla, modifikace polohy, zpětná vazba a požadavek na prodejní servis mohou být zvoleny při vstupu do uživatelského rozhraní. Uživatelé nemohou měnit heslo, když zvolí autorizaci přihlašovacích údajů.

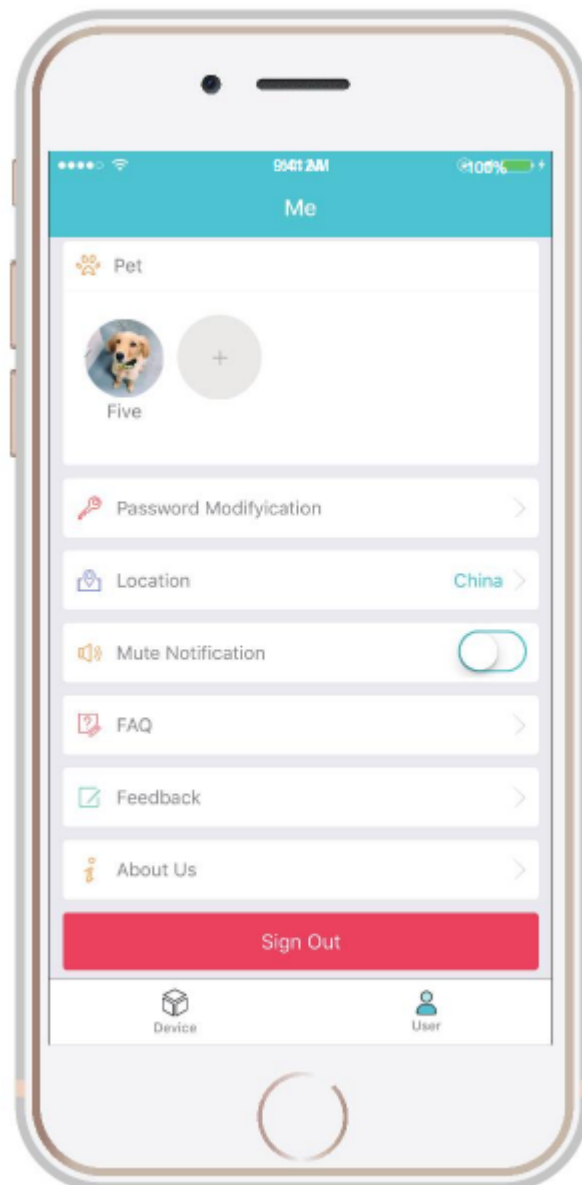

PŘIDÁNÍ A ODSTRANĚNÍ ÚDAJŮ O ZVÍŘETI

Kliknutím na ikonu „Uživatel“ vstoupíte do rozhraní Informace o uživateli. Klikněte na ikonu „+“ a poté můžete přidat informace o zvířatech.

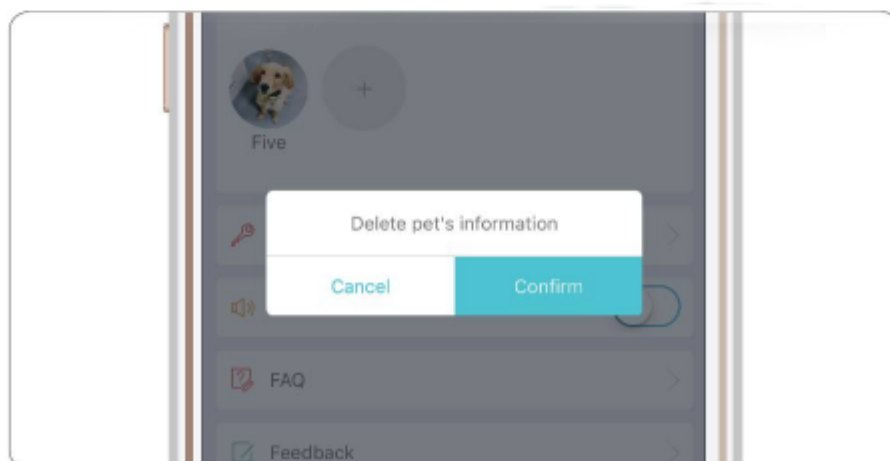
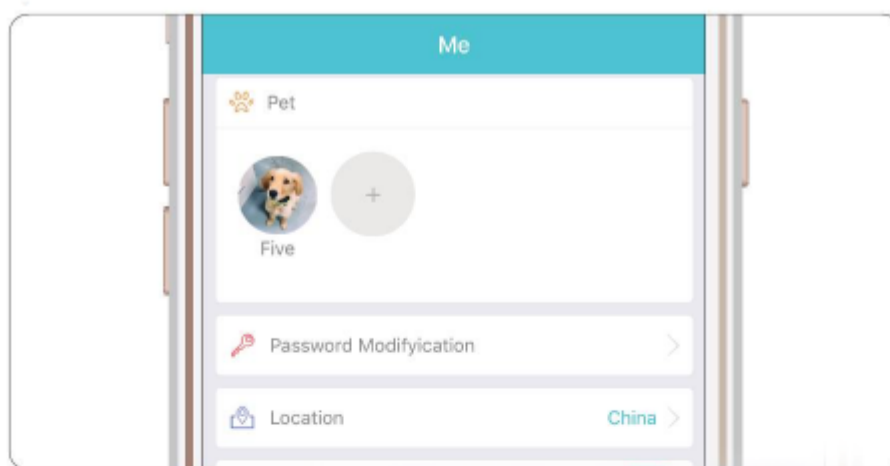

MONTÁŽ A DEMONTÁŽ

Montáž a demontáž nádoby na jídlo:

Podržte obě strany nádoby na jídlo a zvedněte jí nahoru pro vyjmutí. Směr kalibrace nádoby na jídlo musí být totožný se směrem drážkování hlavního tělesa. Poté zatlačte dolů.

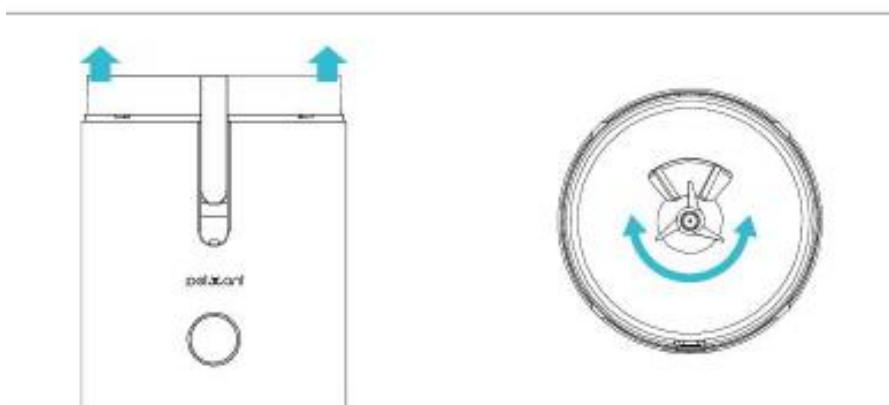

Montáž a demontáž zásobníku na jídlo:

Montáž zásobníku na jídlo : Nakloňte dávkovač mírně dozadu, zásobník vložte do spony níže a pak jej zatlačte směrem k tělu.

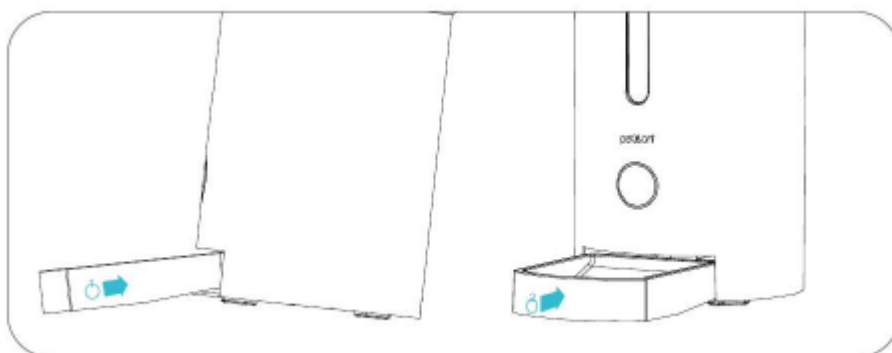

Čištění krmítka:

- Před čištěním přístroj odpojte
- Příklad čistěte vlhkým hadříkem, nikoliv mokrým hadříkem
- Zásobník na jídlo lze vyjmout pro čištění v automatické myčce
- Podstavec nemůže být nikdy ponořen do vody, jinak hrozí zkrat zařízení
- Před opětovným naplněním jídlem je třeba vše otřít a zcela usušit

DŮLEŽITÉ BEZPEČNOSTNÍ INFORMACE

- ★ Je-li nutný prodlužovací kabel, měl by být použit prodlužovací kabel s dobrým hodnocením.
- ★ NEPOUŽÍVEJTE dávkovač na nic jiného než k určenému použití. Použití příslušenství, které není doporučeno nebo prodáváno výrobcem, může způsobit nebezpečnou situaci.
- ★ NIKDY nezvedejte dávkovač pomocí víčka, násypky, misku nebo držák misky. Dávkovač přepravujte oběma rukama a za podstavec. Výrobek udržujte ve vzpřímené poloze.
 - ★ Pouze pro suché jídlo. NEPOUŽÍVEJTE mokré, konzervované nebo vlhké potraviny.
 - ★ Napájecí kabel umístěte na málo frekventované místo, aby nedošlo k zakopnutí.
 - ★ Pokud se zástrčka tohoto zařízení navlhčí, vypněte přívod elektriny do zásuvky. Nepokoušejte kabel odpojit.
 - ★ Po instalaci tento spotřebič zkontrolujte. Nepřipojujte napájecí kabel nebo zástrčku, pokud jsou mokré.
 - ★ Aby se snížilo riziko zranění, je nutný pečlivý dohled, pokud je spotřebič používán dětmi nebo v blízkosti dětí.
 - ★ Pokud používáte napájecí kabel, nepokládejte napájecí kabel ani zástrčku do vody nebo jiných kapalin.
 - ★ Určeno pouze pro malé psy nebo kočky.
 - ★ Dávkovač by mělo být umístěno na rovném povrchu.
 - ★ Když nebudete výrobek používat, vždy jej odpojte od elektrické sítě.
 - ★ Přečtěte si a dodržujte všechna důležitá upozornění uvedená na dávkovači a na obalu.