

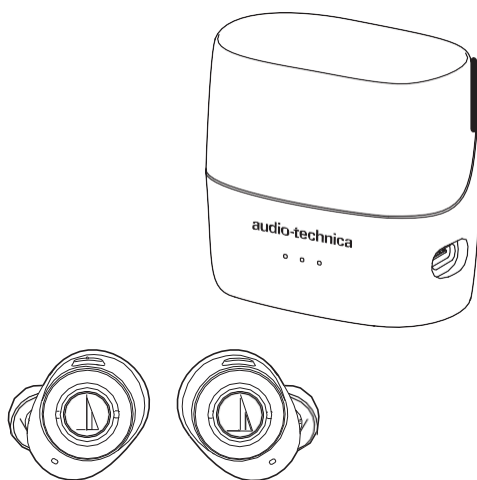

ATH-ANC300TW

Návod k obsluze
Bezdrátová sluchátka s potlačením hluku



Poznámky k používání

Voděodolnost sluchátek

- Voděodolnost IPX2 se týká pouze sluchátek, nikoli dobíjecího pouzdra.
- Zvukový výstup sluchátek není vodotěsný!
- Sluchátka jsou odolná především vůči lehkému dešti a kapající vodě obecně.

Součásti a funkce

Sluchátka

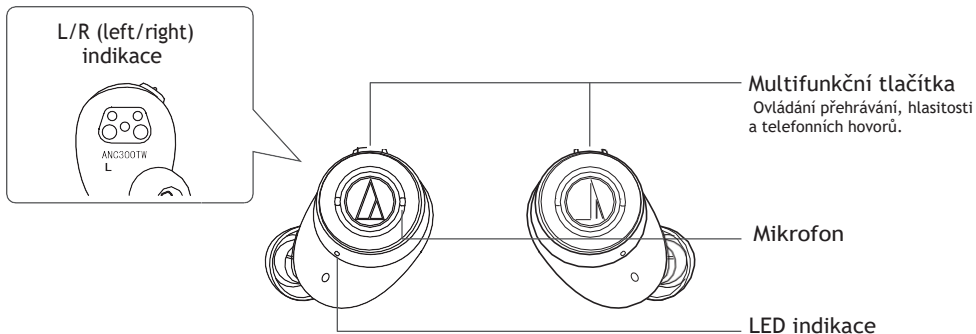

Dobíjecí pouzdro

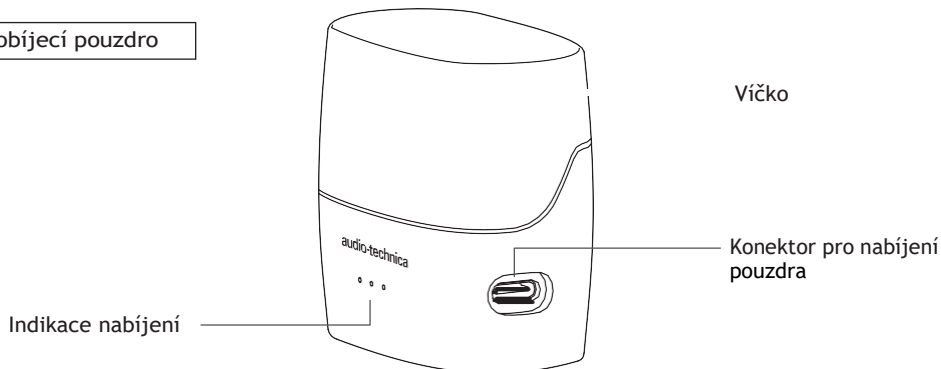

■ Accessories

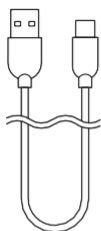

- USB charging cable (30 cm (12"), USB Type-A / USB Type-C™)



- Eartips*1 (XS, S, M, L)



- COMPLY™ foam eartips*2 (M)

Nabíjení baterie

Nabíjení sluchátek a pouzdra

- Před prvním použitím sluchátka plně nabijte.
- Pokud je baterie ve sluchátkách téměř vybitá, ozve se tón a hlášení ve sluchátku. Zároveň se diody na sluchátkách rozblíkají červeně.
- Plné nabití sluchátka trvá asi 1 hodinu. Plné nabití pouzdra cca 2.5 hodiny.



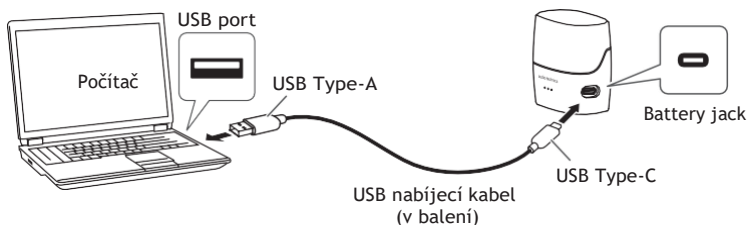





1. Pomocí přiloženého USB kabelu propojte dobíjecí pouzdro s napájeným portem počítače nebo s nabíječkou.
 - Pro nabíjení používejte výlučně USB kabel dodávaný se sluchátky.



2. Po vložení sluchátek do pouzdra zavřete víčko.

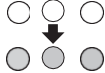

Nabíjení baterie

| Stav nabití baterie | LED diody ○ bílá ● vypnutá | |
|----------------------------------------------------------------------------------------------------|-----------------------------------------------------------------------------------|-------------------------------|
| | Svícení | Popis |
|  |  | Bliká pouze leva LED |
|  |  | Bliká pouze střední LED |
|  |  | Bliká pouze pravá LED |
|  (Plně nabito) |  | 10 s svítí a potom zhasnou |
| Chyba nabíjení |  | Všechny LED blikají |

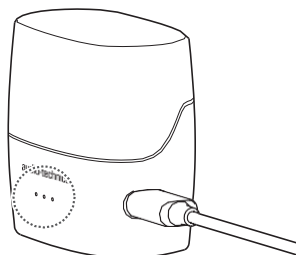

3. Po dokončení nabíjení odpojte pouzdro od počítače / nabíječky.

Nabíjení baterie

Nabíjení samotných sluchátek v pouzdře (bez zásuvky)

1. Vložte sluchátka do pouzdra. Sledujte LED na sluchátkách:

- LED bliká bíle : Nabíjení
- LED nesvíí : Nabíjení dokončeno
- Bliká červeně : Chyba nabíjení



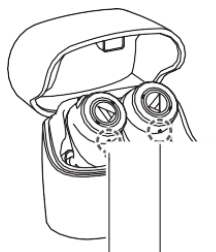





2. Zavřete víčko pouzdra.



LED indikace

Zjištění stavu nabití pouzdra

Při otevření / zavření pouzdra informují 3 LED diody o zbývajících energii pouzdra.

| Stav nabití pouzdra | LED <input type="radio"/> bílá <input type="radio"/> Zhasnutá | | |
|--------------------------------------------------------------------------------------------------------|-------------------------------------------------------------------------------------|-------------------------------------|-------|
| | Svícení | | Popis |
|  (Nabíjte pouzdro) |  | Pouze levá LED rychle dvojité bliká | |
|  |  | Svíí pouze levá | |
|  |  | Svíí levá a střední | |
|  |  | 3 LED svíí | |

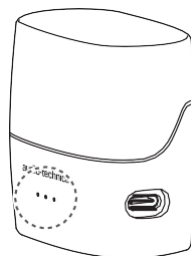

Připojení Bluetooth

Před prvním připojením musí být každé zařízení se sluchátky nejprve spárováno.

Párování s Bluetooth zařízením

- Následujte pokynů v návodu párovaného zařízení (telefonu).
 - Sluchátka a telefon umístěte max 1 metr od sebe.
 - Pro snazší orientaci si sluchátka při párování nasadte do uší, abyste slyšeli také pokyny a tóny ve sluchátkách.
1. Vyjměte obě sluchátka z pouzdra.
 - LED na nich začnou blikat bíle.
 2. Zvolte na telefonu v dostupných BT zařízeních “R_ATH-ANC300TW”.
 - Po připojení zazní potvrzující tón.
 3. Objeví-li se dotaz na povolení spárování, zvolte Povolit / Párovat.
 - Dle typu telefonu se mohou následně zobrazit tyto informace
R_ATH-ANC300TW: Připojeno
L_ATH-ANC300TW: Nepřipojeno (pouze u některých telefonech)



- Pokud se ke spárování nabízejí obě sluchátka (L i R) zvolte pro spárování sluchátko R.

Qualcomm TrueWireless™ Stereo Plus (TWS+)

Zařízení podporuje připojení TWS+ redukcí významně výpadky a zpoždění zvuku. Tato funkce vyžaduje telefon / tablet s čipem Qualcomm, podporujícím TWS+ technologii.

Po správném spárování v režimu TWS+ se zobrazí tento výsledek:

R_ATH-ANC300TW: Připojeno

L_ATH-ANC300TW: Připojeno

Připojení Bluetooth

Více o párování

Sluchátka je před připojením ke každému novému zařízení poprvé spárovat. Při dalším připojení už se párování neopakuje.

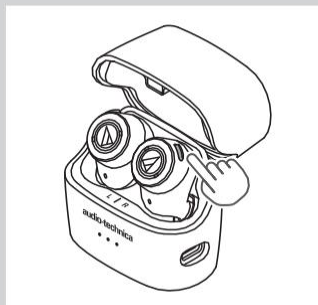

V následujících případech je nutné znovu spárovat i takové zařízení, které už jste dříve spárovali:

- Zařízení bylo smazáno z paměti sluchátek / telefonu.
- Po návratu sluchátek / telefonu ze servisu
- Pokud přecházíte na jiné BT zařízení (tablet), je možné, že se párování nedaří, protože jsou sluchátka stále připojena k telefonu
- V takových případech vložte sluchátka do pouzdra a přidržte Multifunkční tlačítko na pravém sluchátku 6 sekund. Obě LED se nyní rozsvítí červeně a sluchátka začnou vyhledávat dostupná BT zařízení. Nyní je možné sluchátka znovu spárovat se zařízením.

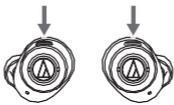

Používání sluchátek

Zapnutí / vypnutí sluchátek

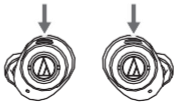
| Napájení | Pokyn | | LED indikace |
|-------------------|----------------------------------------------|------------------------------------------------------------------------------------|--------------------------------------------|
| ON* ¹ | Vyměňte sluchátka z pouzdra. |  | Svíí a následně bliká bíle* ^{2,3} |
| | Stiskněte MFT tlačítka. |  | |
| OFF* ¹ | Vložte sluchátka do pouzdra. |  | Svíí a následně se vypne* ³ |
| | Stiskněte a držte MFT tlačítka asi 4 sekundy |  | |

Používání sluchátek

Nošení sluchátek

Sluchátko L vkládejte do levého ucha, sluchátko R do pravého ucha. Polohu nastavte dle obrázku.

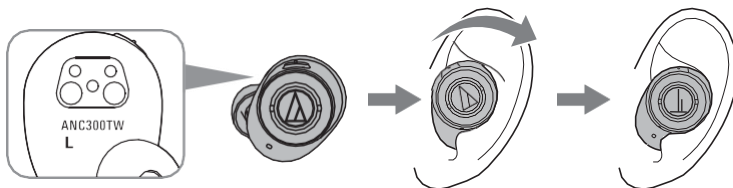

Poslech hudby

MFT tlačítko na R sluchátku

| | |
|--------------|----------------------|
| Stisknutí | Play / Pauza. * |
| 2x stisknutí | Další skladba. * |
| 3x stisknutí | Předchozí skladba. * |

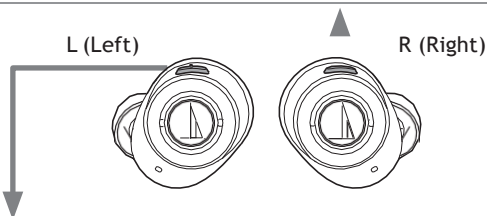

MFT tlačítko na L sluchátku

| | |
|--------------|----------------------------------------------|
| Stisknutí | Zapíná Potlačení hluku / Zesílený zvuk okolí |
| 2x stisknutí | Zvýší hlasitost o 1 krok. |
| 3x stisknutí | Sníží hlasitosti o 1 krok. |

Používání sluchátek

Telefonování se sluchátky

- Používáte-li sluchátka spolu s telefonem, je možné přes jejich mikrofon vyřizovat pohodlně také hovory.
- V případě příchozího hovoru se vyzvánění ozve také ve sluchátkách.
- V případě, že během příchozího hovoru právě posloucháte hudbu, její přehrávání se pozastaví. Po ukončení hovoru se automaticky opět spustí.

| Situace | Funkce | Akce |
|-------------------|-----------------------------------------------------|------------------------------------------------------|
| Příchozí hovor | Stiskněte MFT tlačítko na R sluchátku. | Přijetí hovoru. |
| | Přidržte MFT tlačítko na R sluchátka cca 2 sekundy. | Odmítnutí hovoru. |
| Probíhající hovor | Stiskněte MFT tlačítko na R sluchátku. | Ukončení hovoru. |
| | Přidržte MFT tlačítko na R sluchátka cca 2 sekundy. | Přenesení hovoru ze sluchátek do telefonu nebo zpět. |

Používání pouze jednoho sluchátka

Po úspěšném spárování obou sluchátek s telefonem použijte jeden z následujících postupů:

- Vyjměte obě sluchátka z pouzdra, ověřte jejich spárování s telefonem a následně vraťte jedno sluchátko do pouzdra.
- Vyjměte z pouzdra pouze jedno sluchátko a spárujte ho nově s telefonem. V případě telefonů s TWS+ připojením se sluchátko připojí automaticky.

Používání sluchátek

Funkce zesílení zvuků okolí

Automaticky zesílí zejména hlasy osob v okolí a významně sníží hlasitost přehrávané hudby.

1. Stiskněte MFT tlačítko na L sluchátku.
 - Ozve se potvrzující tón a funkce se aktivuje.
2. Funkci vypnete dalším stisknutím MFT tlačítka na L sluchátku.



Automatické vypnutí sluchátek

Sluchátka se automaticky vypnou, pokud nejsou 5 minut připojená k žádnému zařízení.

Funkce reset

Pokud sluchátka nereagují na povely nebo se nechtějí nabíjet, proved'te jejich Reset. Připojte pouzdro k nabíječce / napájenému USB pomocí přiloženého USB kabelu. Vložte do nich obě sluchátka. Následně odpojte a zase připojte nabíjecí USB kabel. Tím dojde k resetu sluchátek.

Reset sluchátek nemaže žádné jejich nastavení (spárované telefony, hlasitost a podobně).

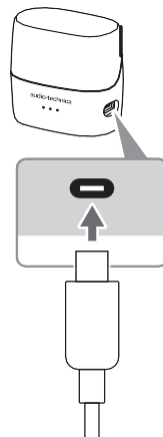

Používání sluchátek

App for smartphones

Sluchátka můžete využívat také ve spojení s aplikací CONNECT APP:



CONNECT App
iOS, Android



<https://app.at-globalsupport.com>



Význam LED indikace na sluchátkách

| Stav | | Styl indikace ○ bílá | |
|--------------|----------------------|-------------------------------------------------------------|-----------------------------|
| Párování | Hledání zařízení | | Rychlé blikání (: postupné) |
| Připojování | Čekání na připojení | | Blikání |
| | Připojování | | |
| | Přehrávání hudby | | Zhasnuto |
| Stav baterie | Baterie téměř vybitá | Během párování nebo po připojení se bílá změní na červenou. | |

Hlasová oznámení

Některé informace oznamují sluchátka hlášením ve sluchátkách.

| Situace | Hlasový povel ve sluchátku |
|----------------------|----------------------------|
| Zapnutí | Power on |
| Vypnutí | Power off |
| Připojení BT | Bluetooth connected |
| Odpojení BT | Bluetooth disconnected |
| Baterie téměř vybitá | Low battery |

Čištění sluchátek

Sluchátka při používání pravidelně čistěte, aby nedocházelo k zanášení zvukovodů. Nepoužívejte alkohol ani jiná rozpouštědla.

- Používejte suchý hadřík.
- Pravidelně čistěte také nabíjecí kontakty v pouzdře.
- Pravidelně čistěte krčky, ale dbejte zvýšené bezpečnosti u mřížky zvukovodu, aby nedošlo k jejímu poškození nebo zatlačení nečistot dovnitř.