



ATH-CKS50TW

Bezdrátová sluchátka

Uživatelský manuál



Bezpečnostní opatření

Přestože byl tento produkt navržen pro bezpečné použití, jeho nesprávné použití může vést k nehodě. Pro zajištění bezpečnosti dodržujte při používání produktu všechna varování a upozornění.

Upozornění pro sluchátka

- Nepoužívejte výrobek v blízkosti lékařských přístrojů. Rádiové vlny mohou ovlivnit kardiostimulátory a lékařská elektronická zařízení. Nepoužívejte výrobek ve zdravotnických zařízeních.
- Při použití produktu v letadle dodržujte pokyny letecké společnosti.
- Nepoužívejte výrobek v blízkosti automatických ovládacích zařízení, jako jsou automatické dveře a požární hlásiče. Rádiové vlny mohou ovlivnit elektronická zařízení a způsobit nehody v důsledku poruchy.
- Produkt nerozebírejte, neupravujte ani se nepokoušejte opravovat, aby nedošlo k úrazu elektrickým proudem, poruše nebo požáru.
- Nevystavujte výrobek silným nárazům, aby nedošlo k úrazu elektrickým proudem, poruše nebo požáru.
- Nemanipulujte s výrobkem mokřma rukama, aby nedošlo k úrazu elektrickým proudem nebo zranění.
- Odpojte produkt od zařízení, pokud produkt začne selhávat, produkovat kouř, zápach, teplo, nežádoucí hluk nebo vykazuje jiné známky poškození. V takovém případě kontaktujte svého místního prodejce Audio-Technica.
- Nedovolte, aby se výrobek namočil, aby nedošlo k úrazu elektrickým proudem nebo poruše.
- Do produktu nevkládejte cizí předměty, jako jsou hořlavé materiály, kovy nebo kapaliny.
- Nezakrývejte výrobek látkou, aby nedošlo k požáru nebo zranění přehřátím.
- Při používání sluchátek při řízení dodržujte platné zákony týkající se používání mobilních telefonů a sluchátek.
- Nepoužívejte výrobek na místech, kde neschopnost slyšet okolní zvuk představuje vážné riziko (jako jsou železniční přejezdy, nádraží a staveniště).
- Produkt účinně stíní vnější zvuk, takže při nošení produktu nemusíte slyšet zvuk kolem sebe. Nastavte hlasitost na úroveň, při které stále slyšíte zvuk na pozadí, a při poslechu hudby sledujte okolí.
- Výrobek skladujte mimo dosah malých dětí.
- Abyste předešli poškození sluchu, nezvyšujte hlasitost příliš vysoko. Poslouchání hlasitého zvuku po delší dobu může způsobit dočasnou nebo trvalou ztrátu sluchu.
- Přestaňte používat, pokud dojde k podráždění pokožky v důsledku přímého kontaktu s produktem.
- Pokud se během používání produktu nebudete cítit dobře, okamžitě jej přestaňte používat.
- Při sejmutí výrobku z uší se ujistěte, že jsou ušní koncovky stále připojeny k hlavní jednotce. Pokud se vám ušní koncovky zaseknou v uších a nemůžete je vyjmout, okamžitě se poraďte s lékařem.
- Pokud se u vás objeví svědění z nošení výrobku, přestaňte jej používat.

Upozornění pro nabíjecí pouzdro

- Produkt nerozebírejte, neupravujte ani se nepokoušejte opravovat, aby nedošlo k úrazu elektrickým proudem, poruše nebo požáru.
- Nevystavujte výrobek silným nárazům, aby nedošlo k úrazu elektrickým proudem, poruše nebo požáru.
- Nemanipulujte s výrobkem mokřma rukama, aby nedošlo k úrazu elektrickým proudem nebo zranění.
- Odpojte produkt od zařízení, pokud produkt začne selhávat, produkovat kouř, zápach, teplo, nežádoucí hluk nebo vykazuje jiné známky poškození. V takovém případě kontaktujte svého místního prodejce Audio-Technica.
- Nedovolte, aby se výrobek namočil, aby nedošlo k úrazu elektrickým proudem nebo poruše.
- Do produktu nevkládejte cizí předměty, jako jsou hořlavé materiály, kovy nebo kapaliny.

Bezpečnostní opatření

- Nezakrývejte výrobek látkou, aby nedošlo k požáru nebo zranění přehřátím.
- Nenabíjejte produkt, pokud je uvnitř konektoru baterie nebo nabíjecího kabelu USB voda nebo cizí předměty. Mohlo by to způsobit korozi, vývin tepla, kouř, požár nebo jinou poruchu nebo úraz elektrickým proudem v konektoru baterie nebo nabíjecím kabelu USB.
- Nenabíjejte baterii, pokud je koncovka nabíjecího kabelu USB ohnutá, uvolněná nebo poškozená. Mohlo by dojít k vývinu tepla, kouři, požáru nebo úrazu elektrickým proudem.
- Při nabíjení se ujistěte, že používáte příložený nabíjecí kabel USB.
- Nenabíjejte zařízení, která mají funkci rychlého nabíjení (s napětím 5 V nebo vyšším). Pokud tak učiníte, může dojít k poruše výrobku.
- Neskladujte výrobek na přímém slunci, v blízkosti topných zařízení nebo na horkých, vlhkých nebo prašných místech, protože takové skladování by mohlo způsobit poruchu nebo závadu.
- Nedávejte výrobek do blízkosti ohně, protože by to mohlo způsobit deformaci nebo poruchu.
- Nepoužívejte benzín, ředidla barev a čistič elektrických kontaktů atd., protože použití takového materiálu může způsobit deformaci nebo poruchu.

Upozornění pro dobíjecí baterii

Sluchátka a nabíjecí pouzdro jsou vybaveny dobíjecí baterií (lithium-iontová baterie).

- Pokud se kapalina z baterie dostane do očí, nemněte si je. Důkladně opláchněte čistou vodou, např. vodou z kohoutku, a okamžitě vyhledejte lékaře.
- Pokud kapalina z baterie vytéká, nedotýkejte se jí holými rukama. Pokud uvnitř produktu zůstane tekutina, může to způsobit poruchu. Pokud kapalina z baterie vyteče, kontaktujte místního prodejce Audio-Technica.
 - Pokud se vám tekutina dostane do úst, důkladně kloktejte čistou vodou, jako je voda z kohoutku, a okamžitě vyhledejte lékaře.
 - Pokud se vaše kůže nebo oděv dostane do kontaktu s tekutinou, okamžitě omyjte zasaženou kůži nebo oděv vodou. Pokud zaznamenáte podráždění kůže, poraďte se s lékařem.
- Abyste zabránili úniku, tvorbě tepla nebo výbuchu:
 - Baterii nikdy nezahřívejte, nerozebírejte ani neupravujte, ani ji nevhazujte do ohně.
 - Nepokoušejte se baterii propichovat hřebíkem, bít kladivem nebo šlapat na baterii.
 - Výrobek neupustte ani jej nevystavujte silným nárazům.
 - Baterii nenavlhčete.
- Baterii nepoužívejte, nenechávejte ani neskladujte na následujících místech:
 - Oblast vystavená přímému slunečnímu záření nebo vysokým teplotám a vlhkosti
 - Uvnitř auta pod žhnoucím sluncem
 - V blízkosti zdrojů tepla, jako jsou tepelné registry
- Nabíjejte pouze pomocí příloženého USB kabelu, aby nedošlo k poruše nebo požáru.
- Interní dobíjecí baterii tohoto produktu nemůže uživatel vyměnit. Baterie může dosáhnout konce své životnosti, pokud se doba používání výrazně zkrátí i po úplném nabití baterie. V takovém případě je třeba baterii opravit. Podrobnosti o opravě vám sdělí místní prodejce Audio-Technica.
- Při likvidaci produktu je třeba řádně zlikvidovat vestavěnou dobíjecí baterii. Obratě se na svého místního prodejce Audio-Technica, abyste zjistili, jak správně zlikvidovat baterii.

Pro zákazníky v USA

Oznámení FCC

Varování

Toto zařízení vyhovuje části 15 pravidel FCC. Provoz podléhá následujícím dvěma podmínkám: (1) Toto zařízení nesmí způsobovat škodlivé rušení a (2) toto zařízení musí akceptovat jakékoli přijaté rušení, včetně rušení, které může způsobit nežádoucí provoz.

Pozor

Upozorňujeme, že jakékoli změny nebo úpravy, které nejsou výslovně schváleny v této příručce, mohou zneplatnit vaše oprávnění používat toto zařízení.

Poznámka: Toto zařízení bylo testováno a bylo zjištěno, že vyhovuje limitům pro digitální zařízení třídy B podle části 15 pravidel FCC. Tyto limity jsou navrženy tak, aby poskytovaly přiměřenou ochranu před škodlivým rušením při domácí instalaci. Toto zařízení generuje, používá a může vyzařovat vysokofrekvenční energii a pokud není nainstalováno a používáno v souladu s pokyny, může způsobovat škodlivé rušení rádiové komunikace. Nelze však zaručit, že při konkrétní instalaci k rušení nedojde. Pokud toto zařízení způsobuje škodlivé rušení rádiového nebo televizního příjmu, což lze zjistit vypnutím a zapnutím zařízení, doporučujeme uživateli, aby se pokusil napravit rušení jedním nebo více z následujících opatření:

- Přeorientujte nebo přemístěte přijímací anténu.
- Zvětšete vzdálenost mezi zařízením a přijímačem.
- Připojte zařízení do zásuvky v jiném okruhu, než ke kterému je připojen přijímač.
- Požádejte o pomoc prodejce nebo zkušeného rádiového/televizního technika.

Tento vysílač nesmí být umístěn nebo provozován ve spojení s jinou anténou nebo vysílačem používaným v jiných systémech.

Prohlášení o vystavení RF

Toto zařízení vyhovuje limitům FCC pro vystavení radiaci stanoveným pro nekontrolované prostředí a splňuje směrnice FCC pro vystavení rádiovým frekvencím (RF). Toto zařízení má velmi nízkou úroveň RF energie, která je považována za vyhovující bez testování specifické míry absorpce (SAR).

Kontakt

Odpovědná společnost: Audio-Technica US, Inc.
Adresa: 1221 Commerce Drive, Stow, Ohio 44224, USA
Tel: 330-686-2600

Pro zákazníky v Kanadě

prohlášení ISED

CAN ICES-3 (B)/NMB-3 (B)

Toto zařízení obsahuje licencované vysílače/přijímače, které jsou v souladu s bezlicenčními RSS(s) Innovation, Science and Economic Development Canada.

Provoz podléhá následujícím dvěma podmínkám:

Bezpečnostní opatření

(1) Toto zařízení nesmí způsobovat rušení.

(2) Toto zařízení musí akceptovat jakékoli rušení, včetně rušení, které může způsobit nežádoucí provoz zařízení.

Toto zařízení splňuje limity vystavení záření RSS-102 stanovené pro nekontrolované prostředí.

Poznámky k použití

- Před použitím si přečtěte uživatelskou příručku připojeného zařízení.
- Audio-Technica nenes žádnou odpovědnost za jakoukoli ztrátu dat v nepravděpodobném případě, že by k takové ztrátě došlo při používání produktu.
- Ve veřejné dopravě nebo na jiných veřejných místech udržujte nízkou hlasitost, abyste nerušili ostatní lidi.
- Před připojením produktu snižte hlasitost zařízení na minimum.
- Při používání výrobku v suchém prostředí můžete pociťovat brnění v uších. To je způsobeno statickou elektřinou nahromaděnou na vašem těle, nikoli poruchou produktu.
- Nevystavujte výrobek silným nárazům.
- Neskladujte výrobek na přímém slunci, v blízkosti topných zařízení nebo na horkých, vlhkých nebo prашných místech. Kromě toho nenechte produkt zvlhnout.
- Při dlouhodobém používání výrobku může vlivem ultrafialového záření (zejména přímého slunečního záření) a opotřebení dojít ke změně barvy.
- Pokud nabíjecí pouzdro vložíte do tašky a nabíjecí kabel USB je stále připojen, může dojít k zachycení, přeřiznutí nebo zlomení nabíjecího kabelu USB.
- Při připojování a odpojování nabíjecího kabelu USB držte zástrčku. Nabíjecí kabel USB se může přetrhnout nebo může dojít k nehodě, pokud zatáhnete za samotný kabel.
- Pokud nabíjecí kabel USB nepoužíváte, odpojte jej od nabíjecího pouzdra.
- Když produkt nepoužíváte, uložte jej do přiloženého nabíjecího pouzdra.
- Pokud použijete jiné koncovky než ty, které jsou součástí balení, sluchátka se nemusí vejít do nabíjecího pouzdra nebo se nemusí nabíjet. Ujistěte se, že používáte přiložené ušní koncovky.
- Při používání produktu vyberte koncovky do uší, které nejlépe padnou do vašich uší, a produkt bezpečně noste.
- Tento produkt lze použít k telefonování pouze při použití mobilní telefonní sítě. Podpora pro telefonní aplikace, které využívají mobilní datovou síť, není zaručena.
- Pokud produkt používáte v blízkosti elektronického zařízení nebo vysílače (jako je mobilní telefon), může být slyšet nežádoucí šum. V takovém případě přesuňte produkt dále od elektronického zařízení nebo vysílače.
- Používáte-li výrobek v blízkosti televizní nebo rádiové antény, může být v televizním nebo rádiovém signálu vidět nebo slyšet šum. V takovém případě přemístěte výrobek dále od televizní nebo rádiové antény.
- Pro ochranu vestavěné dobíjecí baterie ji nabijte alespoň jednou za 6 měsíců. Pokud mezi nabíjením uplyne příliš mnoho času, životnost dobíjecí baterie se může zkrátit nebo dobíjecí baterii již nebude možné nabíjet.
- Produkt nabíjejte na dobře větraném místě (10 až 35 °C (50 až 95 °F)) mimo přímé sluneční světlo. V opačném případě se baterie může zhoršit, což může mít za následek kratší dobu nepřetržitého používání nebo se nemusí nabít.
- Pokud jsou sluchátka mokrá, otřete je před vložením do nabíjecího pouzdra suchým hadříkem. Nabíjecí pouzdro není voděodolné (odolné proti kapání). Nenabíjejte výrobek, pokud jsou sluchátka mokrá.
- Funkce odposlechu produktu umožňuje slyšet zvuky kolem vás prostřednictvím vestavěného mikrofону. V závislosti na hlasitosti přehrávané hudby může být obtížné slyšet okolní zvuky. V takovém případě snižte hlasitost hudby.
- V závislosti na vašem okolí může být obtížné slyšet okolní zvuky, i když používáte funkci odposlechu produktu. Nepoužívejte výrobek na místech, která jsou nebezpečná, pokud neslyšíte okolní zvuky, jako jsou místa s hustým provozem.

O funkci aktivního potlačení hluku

Výrobek je navržen tak, aby pomocí svého vestavěného mikrofonu snímal hluk z okolního prostředí (hluk z vozidel, hluk z klimatizací atd.) a rušil tento hluk vytvářením zvuků v záporné fázi. To má za následek snížení zvuků ve vašem prostředí.

- Funkce potlačení hluku produktu je účinná hlavně proti hluku v nižším frekvenčním rozsahu, ale ne proti všem zvukům jsou zrušeny.
- V závislosti na typu hluku (nebo na tichých místech) si nemusíte všimnout efektu potlačení hluku.
- Efekt potlačení hluku se může lišit nebo se může objevit pípání (vytí) v závislosti na tom, jak výrobek nosíte. V těchto případech výrobek sundejte a opět správně vložte do uší.
- Chcete-li maximalizovat efekt potlačení hluku, vyberte ušní koncovky, které nabízejí nejlepší zvukovou izolaci pro každou stranu, aby blokovaly okolní zvuk, a vložte sluchátka do uší správně.
- Když produkt používáte ve vlaku nebo vozidle, jako je autobus nebo nákladní automobil, může být v závislosti na podmínkách na železnici/ulici slyšet hluk.

O voděodolném (nekapajícím) výkonu

- Specifikace voděodolnosti (odolné proti kapání) tohoto produktu se vztahuje pouze na sluchátka, nikoli na nabíjecí pouzdro.
- Přestože mají sluchátka voděodolné (odolné proti kapání) ekvivalentní IPX4, část, ze které vychází zvuk, není voděodolná (odolná proti kapání).
- Voděodolný (odolný proti kapání) je navržen tak, aby chránil sluchátka, pokud navlhnou deštěm apod. (ekvivalent IPX4). Stupeň ochrany JIS/IEC IPX4 znamená, že výrobek je chráněn proti vystavení poletující vodě ze všech směrů.

- Sluchátka nelze používat pod vodou.
- Sluchátka nelze používat v horkých a vlhkých místech, jako jsou koupelny.
- Sluchátka nejsou vodotěsná. Jejich ponoření do vody může způsobit poškození.
- Pokud se sluchátka namočí, nemusí správně fungovat. Otřete sluchátka suchým hadříkem, několikrát jimi protřepejte, abyste odstranili přebytečnou vodu, a před použitím nechte sluchátka důkladně vyschnout.

Pro pohodlnější komunikaci Bluetooth

Efektivní komunikační dosah tohoto produktu se liší v závislosti na překážkách a podmínkách rádiových vln. Pro příjemnější zážitek používejte produkt co nejbližší k zařízení Bluetooth. Chcete-li minimalizovat hluk a rušení zvuku, neumistujte své tělo ani jiné překážky mezi anténu produktu a zařízení Bluetooth.

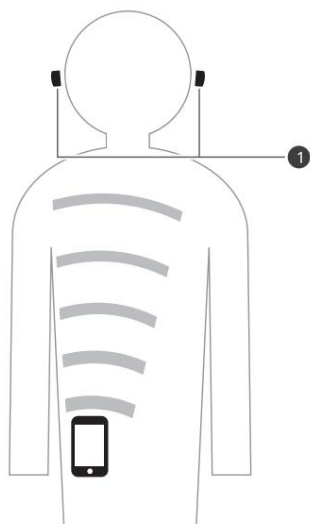

1 anténa

Sluchátka

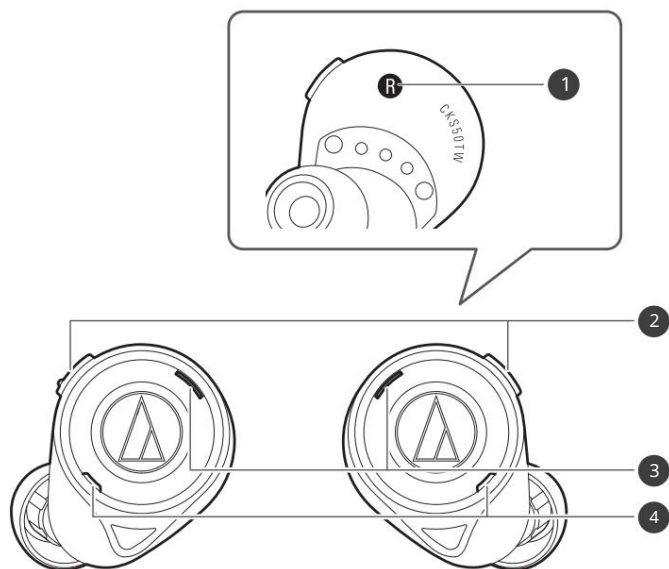

1 L/R (levý/pravý) indikátor

2 Multifunkční tlačítko

Slouží k přehrávání/pozastavení hudby a přijímání telefonních hovorů. Použijte také pro nastavení hlasitosti (+/-).
L (levá) strana má výstupek pro rozlišení mezi levou a pravou.

3 Kontrolka

Zobrazuje provozní stav a úroveň baterie sluchátek.

4 Mikrofon

Nabíjecí pouzdro

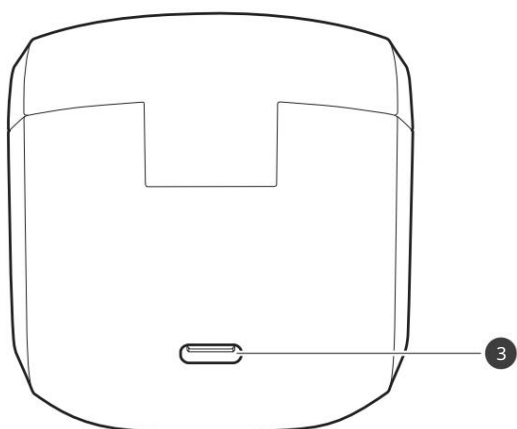
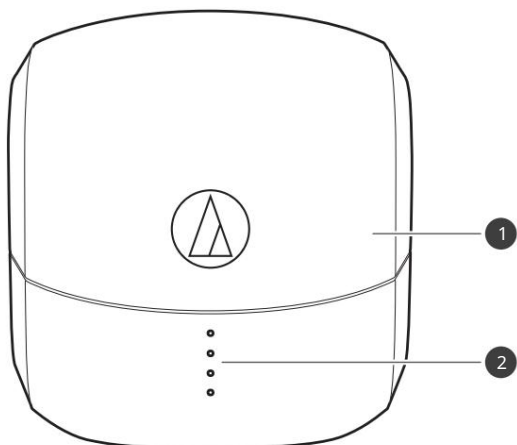

1 Kryt

2 Kontrolky nabíjení

Svítí/bliká při nabíjení nabíjecího pouzdra. Také zobrazuje stav baterie nabíjecího pouzdra.

3 Konektor baterie

Slouží k připojení příloženého nabíjecího kabelu USB a nabíjení produktu.

Příslušenství

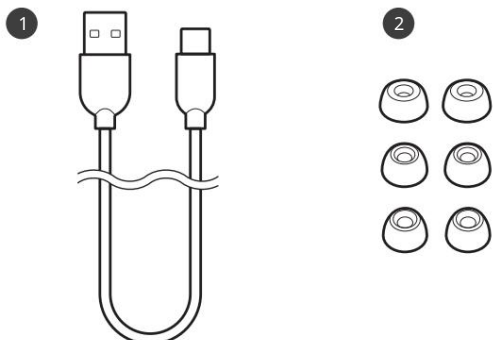

1 nabíjecí kabel USB (30 cm (12"), USB Type-A / USB Type-C™)

2 koncovky do uší (XS, S, M, L)

Při nákupu jsou k produktu připevněny ušní koncovky velikosti M.

Odstranění izolačních těsnění

Před použitím odstraňte izolační těsnění.

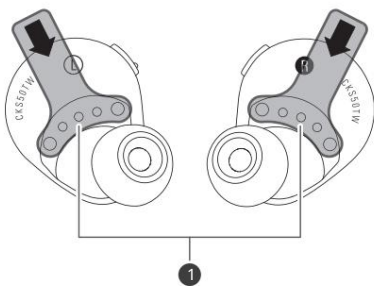

1 Izolační těsnění

Nabíjení baterie

- Při prvním použití plně nabijte baterii.
- Když je dobíjecí baterie téměř vybitá, hlasové pokyny přehrají zprávu „Low battery“ a kontrolka bude blikat červeně. Nabijte baterii co nejdříve.
- Plné nabití sluchátek trvá asi 3 hodiny a úplné nabití nabíjecího pouzdra asi 3 hodiny. (Doby nabíjení se mohou lišit v závislosti na podmínkách použití.)
- Produkt nabíjejte na dobře větraném místě (10 až 35 °C (50 až 95 °F)) mimo přímé sluneční světlo. Nabíjení mimo normální rozsah teplot nabíjení může způsobit selhání nabíjení nebo delší dobu nabíjení. V opačném případě se baterie může zhoršit, což může mít za následek kratší dobu nepřetržitého používání nebo se nemusí nabít.

Nabíjení sluchátek a nabíjecího pouzdra

1 Připojte dodaný nabíjecí kabel USB (strana USB typu C) ke konektoru baterie.

- Příložený nabíjecí kabel USB je navržen pro výhradní použití s výrobkem. Nepoužívejte žádný jiný nabíjecí kabel USB.
- Při vkládání nabíjecího kabelu USB do portu USB nebo zdičky baterie jej zasuňte přímo (vodorovně).

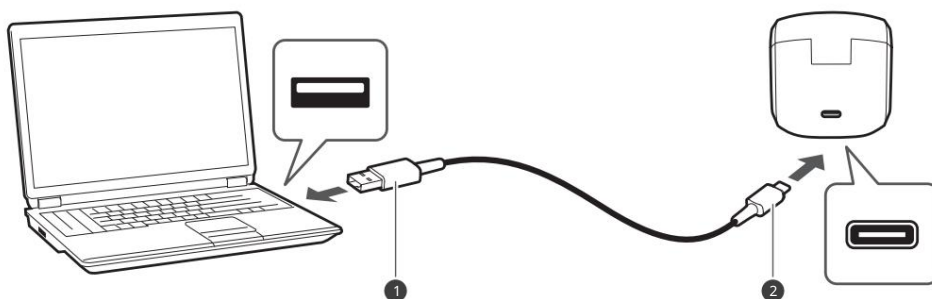

① USB Type-A

② USB Type-C

2 Vložte sluchátka do nabíjecího pouzdra.

- Při nabíjení sluchátek se ujistěte, že se kontrolky na sluchátkách rozsvítí. Pokud se nerozsvítí, vyjměte sluchátka a vložte je znovu do pouzdra.

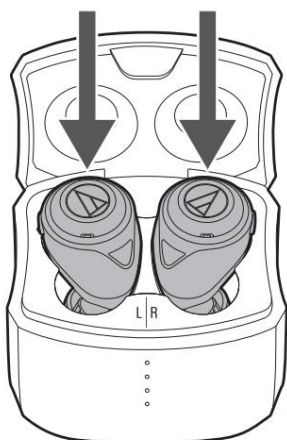

3 Připojte dodaný nabíjecí kabel USB (strana USB typu A) k počítači a začněte nabíjet.

- Během nabíjení svítí/blikají čtyři kontrolky nabíjení následovně. (Může trvat několik sekund, než se rozsvítí kontrolky nabíjení.)

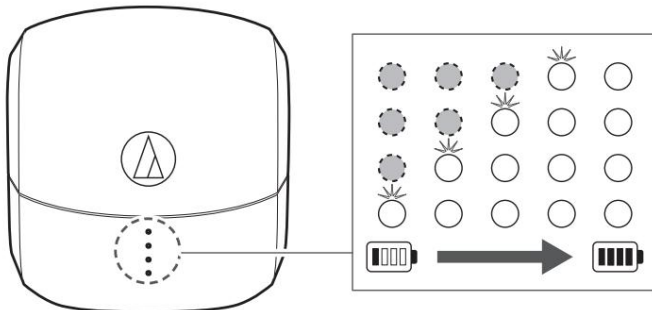

Kontrolka nabíjení	Postavení
Bliká/svítí bíle (čtyři kontrolky nabíjení svítí nebo blikají podle úrovně baterie).	Nabíjení
Svítí bíle po dobu 10 sekund a poté zhasne.	Nabíjení dokončeno
Všechny čtyři kontrolky rychle bíle blikají.	Chyba nabíjení[1]

[1] Nabíjecí pouzdro nebo sluchátka mohou být horké. Před nabíjením nechte produkt dostatečně vychladnout v dobře větraném prostoru umístěte (10 až 35 °C (50 až 95 °F)) mimo přímé sluneční světlo.

4 Po dokončení nabíjení odpojte nabíjecí kabel USB (strana USB typu A) od zařízení počítač.

5 Odpojte nabíjecí kabel USB (strana USB Type-C) od konektoru baterie produktu.



- Při nabíjení se ujistěte, že používáte příložený nabíjecí kabel USB. Produkt se nemusí nabíjet pomocí jiných kabelů, než je příložený nabíjecí kabel USB.
- Před nabíjením se vždy ujistěte, že sluchátka nejsou mokrá. Sluchátka nemusí fungovat správně nebo se nemusí zapnout, pokud jsou mokrá. Otřete sluchátka suchým hadříkem, několikrát jimi protřepejte, abyste odstranili přebytečnou vodu, a před nabíjením nechte sluchátka důkladně vyschnout.

Nabíjení sluchátek bez nabíjecího kabelu USB

Dobíjecí baterie je zabudována v nabíjecím pouzdře. Pokud jste nabili nabíjecí pouzdro, můžete sluchátka nabíjet bez použití nabíjecího kabelu USB.

Nabíjení baterie

1 Vložte sluchátka do nabíjecího pouzdra.

- Během nabíjení svítí kontrolky následovně. (Rozsvícení kontrolky může trvat několik sekund.)
- Při nabíjení sluchátek se ujistěte, že se kontrolky na sluchátkách rozsvítí. Pokud se nerozsvítí, vyjměte sluchátka a vložte je znovu do pouzdra.

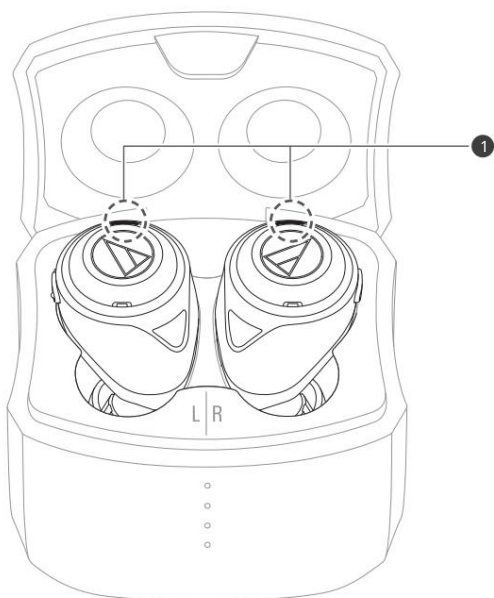

1 Kontrolka

Kontrolka	Postavení
Světla v bílé barvě	Nabíjení
<small>Vypnuto</small>	Nabíjení dokončeno / Baterie nabíjecího pouzdra je bez energie

Kontrola stavu baterie nabíjecího pouzdra

Při otevírání/zavírání krytu nabíjecího pouzdra se rozsvítí čtyři kontrolky nabíjení, které indikují úroveň nabití baterie nabíjecího pouzdra.

1 Otevřete/zavřete kryt nabíjecího pouzdra.

- Kontrolky svítí následovně. Počet rozsvícených kontrolky nabíjení indikuje úroveň nabití baterie.
- Pokud spodní kontrolka nabíjení blikne dvakrát za sebou, nabíjecí pouzdro je zcela vybité. Nabijte nabíjecí pouzdro.

Nabíjení baterie

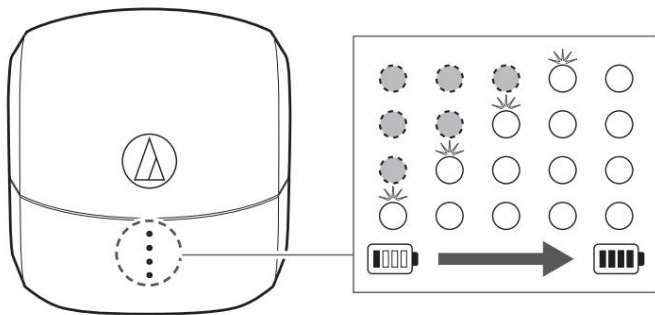

Napájení ON/OFF

Zapnutí produktu

1 Vyměňte sluchátka z nabíjecího pouzdra.

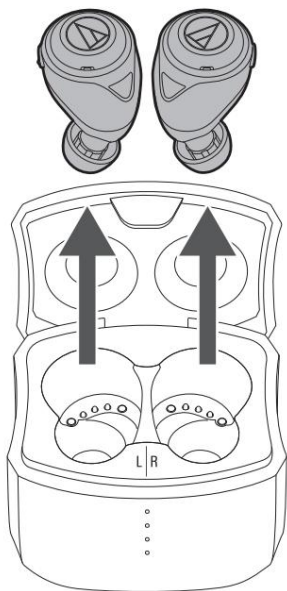

» Napájení se automaticky zapne a kontrolky se rozsvítí bíle a poté blikají.
Přehraje se hlasová navigace.



- Stisknutím a podržením (asi 4 sekundy) multifunkčních tlačítek zapněte napájení ručně.
- Rozsvícení kontrolky může trvat několik sekund.
- Další informace o hlasovém navádění naleznete v části „Hlasové navádění“ (str. 29).

Vypínání produktu

1 Vložte sluchátka do nabíjecího pouzdra.

Napájení ON/OFF

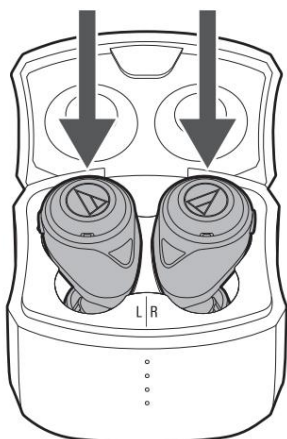

» Napájení se automaticky vypne.



- Stiskněte a podržte (asi 4 sekundy) multifunkční tlačítka pro ruční vypnutí napájení (při stisknutí a podržení multifunkčních tlačítek uslyšíte po jedné sekundě potvrzovací zvuk, ale držte je stisknuté, dokud se napájení nevypne).

Připojení přes Bluetooth

Chcete-li připojit produkt k zařízení Bluetooth, je třeba produkt spárovat (zaregistrovat) se zařízením.

Spárování zařízení Bluetooth

- Přečtěte si uživatelskou příručku pro zařízení Bluetooth.
- Pro správné spárování umístěte zařízení Bluetooth do 1 m (3,3') od produktu.
- Noste produkt, abyste během párování slyšeli hlasové pokyny.

1 Vyjměte sluchátka (L (levá) a R (pravá)) z nabíjecího pouzdra.

- Kontrolky se rozsvítí bíle a poté blikají.

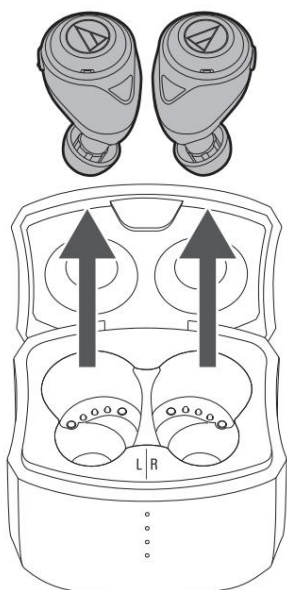

2 Pomocí zařízení Bluetooth zahajte proces párování a vyhledejte produkt. Když tvůj Zařízení Bluetooth najde produkt, na zařízení se zobrazí „ATH-CKS50TW“.

- Informace o používání zařízení Bluetooth naleznete v uživatelské příručce zařízení.

3 Vyberte „ATH-CKS50TW“ pro spárování produktu a vašeho zařízení Bluetooth.

- Některá zařízení mohou požádat o přístupový klíč. V tomto případě zadejte „0000“. Přístupový klíč může být také nazýván přístupovým kódem, kódem PIN, číslem PIN nebo heslem.

Připojení přes Bluetooth

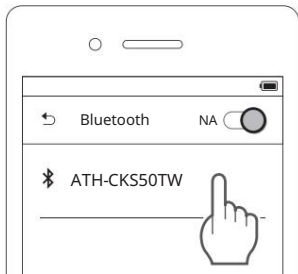

» Po dokončení párování hlasové navádění přehraje zprávu „Bluetooth connected“ (Bluetooth připojeno).

Spárování pomocí rychlého párování

Jediným dotykem umožňuje produkt rychlé a snadné spárování Bluetooth s vašimi zařízeními Android. Můžete dokonce zkontrolovat, kde jste jej naposledy umístili.



1 Zapněte funkci Bluetooth na zařízení Android nakonfigurovaném pomocí účtu Google.

2 Vyjměte sluchátka (L (levá) a R (pravá)) z nabíjecího pouzdra a přiblížte je k zařízení Android.

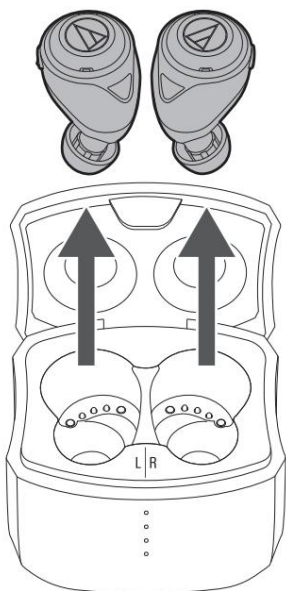

Připojení přes Bluetooth

3 Klepněte na oznámení o spárování, které se zobrazí na vašem zařízení Android.

» Když je párování dokončeno, hlasové navádění přehraje zprávu „Bluetooth connected“.

O párování

Při připojování nového zařízení Bluetooth je třeba jej spárovat s produktem. Jakmile jsou zařízení Bluetooth a produkt spárovány, nemusíte je znovu spárovat. Produkt podporuje vícenásobné párování, při kterém se ukládá historie připojení. V následujících případech však budete muset spárovat znovu, i když bylo zařízení Bluetooth spárováno jednou:

- Pokud je produkt odstraněn z historie připojení zařízení Bluetooth.
- Pokud je produkt odeslán do opravy.
- Pokud je produkt resetován.

Vícebodová funkce

Produkt podporuje multipoint, který umožňuje připojení dvou Bluetooth zařízení současně. Zatímco posloucháte hudbu na jednom zařízení, můžete přijmout hovor, který přichází z druhého zařízení. Je to výhodné, pokud máte například dva smartphony.

- Audio-Technica nezaručuje fungování všech kombinací Bluetooth zařízení.

Připojení pomocí multipointu

1 Spárujte s prvním zařízením Bluetooth.

2 Po spárování s prvním zařízením vypněte jeho funkci Bluetooth.

3 Spárujte s druhým zařízením Bluetooth.

4 Zapněte funkci Bluetooth prvního zařízení Bluetooth.



- Pokud se produkt nepřipojí, restartujte jeho napájení.
- Pomocí multipointu lze současně připojit až dvě zařízení Bluetooth. Chcete-li připojit třetí zařízení Bluetooth, odpojte jedno z připojených zařízení.

Nošení produktu

Vložte stranu produktu označenou „L“ (levá) do levého ucha a stranu označenou „R“ (pravou) do pravého ucha.

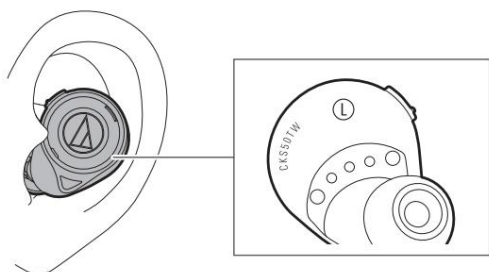

Používání produktu

Produkt může používat bezdrátovou technologii Bluetooth pro připojení k vašemu zařízení a přehrávání hudby, přijímání telefonních hovorů atd. Používejte produkt pro jakýkoli z těchto účelů, který vyhovuje vašim potřebám. Pamatujte, že společnost Audio-Technica nemůže zaručit fungování displejů, jako je displej stavu baterie, nebo aplikací prostřednictvím zařízení Bluetooth.

Poslouchání hudby

- Chcete-li se poprvé připojit, spárujte produkt a zařízení prostřednictvím bezdrátové technologie Bluetooth. Pokud jste již spárovali produkt a vaše zařízení Bluetooth, zapněte před zapnutím produktu připojení Bluetooth zařízení Bluetooth.
- Ke spuštění přehrávání použijte zařízení Bluetooth, podle potřeby se řiďte návodem k použití zařízení.

1 Vyjměte sluchátka z nabíjecího pouzdra a vložte je do uší.

2 Spustte přehrávání na zařízení Bluetooth.

3 Stiskněte multifunkční tlačítko na L (levé) straně sluchátek jednou nebo dvakrát za sebou pro nastavení hlasitosti (nahoru nebo dolů).



4 Chcete-li pozastavit hudbu, stiskněte multifunkční tlačítko na sluchátkách R (pravé).

- Přehrávání se spustí nebo pozastaví každým stisknutím.



- Poslech hudby je také možný pouze s jedním sluchátkem tak, že z nabíjecího pouzdra vyjmete pouze jednu stranu a vložíte si je do ucha. Když používáte pouze jedna sluchátka, některé funkce nejsou dostupné v závislosti na tom, na které straně je nosíte. V takových případech použijte k provozu zařízení Bluetooth.

Ovládání multifunkčním tlačítkem na R (pravé) straně sluchátek

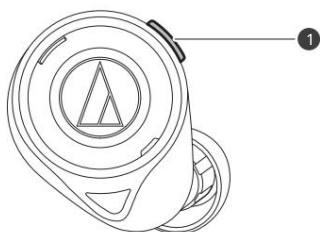

1 Multifunkční tlačítko

Úkon	Funkce
lis	Spustí nebo pozastaví přehrávání.
Stiskněte (dvakrát)	Přehraje další skladbu.
Stiskněte (třikrát)	Přehraje předchozí skladbu / vrátí se na začátek skladby.

- Ovládací prvky popsané výše nemusí být na některých chytrých telefonech dostupné.

Ovládání multifunkčním tlačítkem na L (levá) strana sluchátek

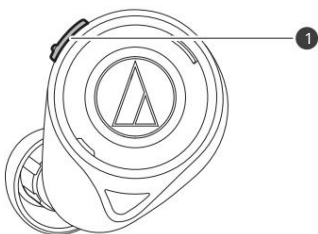

1 Multifunkční tlačítko

Úkon	Funkce
lis	Zvyšuje hlasitost o 1 úroveň. [1][2]
Stiskněte (dvakrát)	Sníží hlasitost o 1 úroveň. [1][2]

[1] Při každém zvýšení/snížení hlasitosti o 1 úroveň se ozve pípnutí.

[2] Ovládání hlasitosti některých zařízení Bluetooth nemusí s produktem dobře fungovat.

- Ovládací prvky popsané výše nemusí být na některých chytrých telefonech dostupné.

Telefonovat

Pokud vaše zařízení Bluetooth podporuje telefonní funkce, můžete produkt používat k telefonování.

1 Vyjměte sluchátka z nabíjecího pouzdra a vložte je do uší.

2 Uskutečňujte/přijímejte hovory pomocí zařízení Bluetooth.

- Když vaše zařízení Bluetooth přijme telefonní hovor, zazní vyzváněcí tón.
- Pokud je během poslechu hudby přijat hovor, přehrávání hudby se pozastaví.

3 Chcete-li přijmout hovor, stiskněte multifunkční tlačítko na sluchátkách L (levá) nebo R (pravá).

- Hovory lze přijímat buď pomocí sluchátek na L (levé) nebo R (pravé) straně.

Používání produktu

- 4 Stiskněte multifunkční tlačítko na L (levé) straně sluchátek jednou nebo dvakrát za sebou pro nastavení hlasitosti (nahoru nebo dolů).



- 5 Chcete-li hovor ukončit, stiskněte a podržte (asi 2 sekundy) multifunkční tlačítko na L (vlevo) nebo R (vpravo). boční sluchátka.

- Hovory lze ukončit buď pomocí sluchátek na L (levé) nebo R (pravé) straně.
- Pokud byl hovor přijat během poslechu hudby, přehrávání se obnoví.
- Na některých zařízeních Bluetooth nemusí být přehrávání hudby obnoveno. V tomto případě musí být přehrávání hudby spuštěno ručně.



- Uskutečňování/přijímání hovorů je také možné pouze s jedním sluchátkem tak, že z nabíjecího pouzdra vyjmete pouze jednu stranu a vložíte si je do ucha. Když používáte pouze jedna sluchátka, některé funkce nejsou dostupné v závislosti na tom, na které straně je nosíte. V takových případech použijte k provozu zařízení Bluetooth.

Ovládání multifunkčním tlačítkem na R (pravé) straně sluchátek

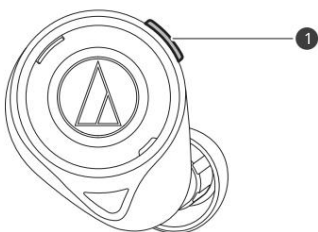

1 Multifunkční tlačítko

Úkon	Funkce
lis	Přijetí hovoru: Přijme hovor.
Stiskněte a podržte (asi 2 sekundy) a uvolněte prst, když uslyšíte potvrzovací zvuk.	Přijetí hovoru: Odmítne hovor. Uskutečnění hovoru: Zruší hovor. Během hovoru: Ukončí hovor.

- Ovládací prvky popsané výše nemusí být na některých chytrých telefonech dostupné.

Ovládání multifunkčním tlačítkem na L (levá) strana sluchátek

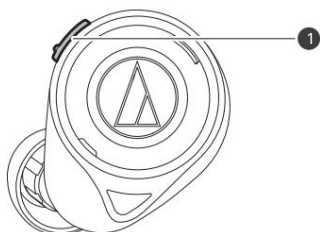

1 Multifunkční tlačítko

Úkon	Funkce
lis	Přijetí hovoru: Přijme hovor. Během hovoru: Zvyšuje hlasitost hovoru o 1 úroveň.
Stiskněte (dvakrát)	Během hovoru: Sníží hlasitost hovoru o 1 úroveň.
Stiskněte a podržte (asi 2 sekundy) a uvolněte prst, když uslyšíte potvrzovací zvuk.	Přijetí hovoru: Odmítne hovor. Uskutečnění hovoru: Zruší hovor. Během hovoru: Ukončí hovor.

- Ovládací prvky popsané výše nemusí být na některých chytrých telefonech dostupné.

Funkce rychlého poslechu

Tato funkce vylepšuje vnější zvuk zaměřením na hlasy lidí. Hlasitost přehrávané hudby se automaticky sníží. Je to užitečné, když chcete poslouchat hlášení veřejné dopravy nebo hlasy lidí.

1 Stiskněte a podržte (asi 1 sekundu) multifunkční tlačítko na R (pravé) straně sluchátek a uvolněte jej prstem, když uslyšíte potvrzovací zvuk.

» Každým stisknutím a podržením se funkce rychlého poslechu zapne/vypne (můžete ji také vypnout stisknutím multifunkčního tlačítka na L (levé) straně sluchátek).



- Funkci rychlého odposlechu nelze použít během hovoru.



- V závislosti na vašem okolí může být obtížné slyšet okolní zvuky i při použití funkce rychlého odposlechu. Nepoužívejte výrobek na místech, která jsou nebezpečná, pokud neslyšíte okolní zvuky, jako jsou místa s hustým provozem.
- Když je zapnutá funkce rychlého odposlechu, nezakrývejte mikrofon rukou. Pokud tak učiníte, ozve se hlasitý zvuk (vytí), který může nepříznivě ovlivnit vaši sluchovou schopnost.

Ovládání prostředí

Výrobek obsahuje funkci ovládání prostředí pro přepínání mezi funkcí potlačení hluku a funkcí odposlechu. Funkce lze přepnout z VYPNUTO (výchozí), na odposlech nebo potlačení hluku.

Funkce	Popis
Funkce potlačení hluku	Mikrofon vestavěný do produktu detekuje okolní hluk a vydává signál pro potlačení zvuku, který účinně snižuje hluk.
Funkce odposlechu	Tato funkce umožňuje při poslechu hudby slyšet okolní zvuk prostřednictvím vestavěného mikrofonu.

1 Stiskněte a podržte (asi jednu sekundu) multifunkční tlačítko na L (levé) straně sluchátek a uvolněte prst, jakmile uslyšíte potvrzovací zvuk.

» Funkce lze přepnout z VYPNUTO (výchozí), na odposlech nebo potlačení hluku.



- Ovladač prostředí nelze použít během hovoru.



- Občas může být obtížné slyšet okolní zvuk v závislosti na hlasitosti hudby atd., kterou přehráváte. V takovém případě snižte hlasitost hudby.
- V závislosti na vašem okolí může být obtížné slyšet okolní zvuky, i když používáte funkci odposlechu produktu. Nepoužívejte výrobek na místech, která jsou nebezpečná, pokud neslyšíte okolní zvuky, jako jsou místa s hustým provozem.
- Když je funkce odposlechu zapnutá, nezakrývejte mikrofon rukou. Pokud tak učiníte, ozve se hlasitý zvuk (vytí), který může nepříznivě ovlivnit vaši sluchovou schopnost.

Funkce automatického vypnutí

Produkt se automaticky vypne po 5 minutách, kdy není připojen k žádnému zařízení.

Aplikace pro chytré telefony

Tento produkt je kompatibilní s naší aplikací „CONNECT“. Aplikace vám poskytuje pohodlný přístup k různým funkcím. Umožňuje také aktualizovat firmware produktu.

<https://app.at-globalsupport.com>



CONNECT App

iOS, Android

Co můžete s aplikací dělat

Aplikace vám umožňuje používat následující funkce. Podrobnosti najdete na obrazovce aplikace.

Funkce	Popis
Úroveň nastavení hlasitosti	Počet kroků nastavení hlasitosti lze změnit.
Audio kodeky	Kodek připojení můžete změnit.
Ovládání prostředí	Můžete přepínat mezi funkcemi potlačení hluku a funkcemi odposlechu.
Ekvalizér	Můžete upravit nastavení ekvalizéru.
Režim nízké latence	Režim nízké latence snižuje zpoždění zvuku při hraní her nebo sledování videa.
Nastavení vyvážení L/R	Můžete upravit vyvážení hlasitosti vlevo a vpravo.
Key Assign	Můžete nastavit funkci přiřazenou multifunkčnímu tlačítku.
Zvuky průvodce	Hlasové navádění produktu lze změnit na potvrzovací tón.
Správa připojených zařízení	Připojení můžete přepnout výběrem požadovaného zařízení Bluetooth pro připojení ze seznamu zařízení Bluetooth, ke kterým jste se dosud připojili.

Zvuk 360 Reality

360 Reality Audio je nový pohlcující hudební zážitek, který využívá technologii 360 Spatial Sound společnosti Sony.

Jednotlivé zvuky, jako je zpěv, sbor, klavír, kytara, basa a dokonce i zvuky živého publika, lze umístit do

360 sférické zvukové pole, které dává umělcům a tvůrcům nový způsob, jak vyjádřit svou kreativitu. Posluchači se mohou ponořit

pole zvuku přesně podle záměru umělců a tvůrců. Vyžaduje použití předplatného kompatibilní online hudby

služba – mohou být účtovány poplatky za předplatné. Navštivte prosím <https://www.sony.net/360RA> a zkontrolujte kompatibilitu služby.

Displej kontrolky

Párování

Postavení	Vzor zobrazení kontrolky
Vyhledávání zařízení	 Bliká bíle (postupně se rozsvěcuje)

Spojovací

Postavení	Vzor zobrazení kontrolky
Spojovací	 Vypnuto

Úroveň baterie

Postavení	Vzor zobrazení kontrolky
Úroveň baterie je nízká	Bílá ve stavu párování nebo připojení se změní na červenou.

Hlasové navádění

Produkt přehraje anglické hlasové pokyny v následujících situacích.

Situace	Hlasové navádění
Napájení je zapnuto	Hlasové navádění se liší v závislosti na úrovni baterie: Vysoká úroveň nabití baterie Úroveň baterie střední Nízká úroveň nabití baterie
Bluetooth je připojen	Bluetooth připojeno
Bluetooth je odpojeno	Bluetooth odpojeno
Funkce potlačení hluku zapnuta (ovládání prostředí)	Potlačení hluku
Funkce odposlechu zapnuta (ovládání prostředí)	Odposlech
Vypnuto (ovládání prostředí)	Vypnuto
Hraje se hudba	Hrát si
Hudba je pozastavena	Pauza
Úroveň baterie je nízká	Slabá baterie
Žádné napájení kvůli vybité baterii	Prosím, dobijte

Čištění

Zvykněte si produkt pravidelně čistit, abyste zajistili jeho dlouhou životnost. K čištění nepoužívejte alkohol, ředidla barev ani jiná rozpouštědla.

- Setřete veškeré nečistoty ze sluchátek a nabíjecího pouzdra suchým hadříkem. Sluchátka nemusí fungovat správně nebo se nemusí zapnout, pokud jsou mokrá. Otřete sluchátka suchým hadříkem, několikrát jimi protřepejte, abyste odstranili přebytečnou vodu, a před použitím nechte sluchátka důkladně vyschnout.
- Okamžitě otřete pot nebo jinou vlhkost z konektoru baterie nabíjecího pouzdra, nabíjecích konektorů sluchátek atd. Pokud tak neučiníte, může dojít k poruše v důsledku koroze.
- Přírodní oleje z pokožky se zvláště pravděpodobně usazují na částech nástavce ušních koncovek (viz obrázek). Pokud tyto oblasti nevyčistíte, mohou se ušní koncovky oddělit. Pravidelně je čistěte. Nedotýkejte se míst, kde se vydává zvuk, protože jsou choulostivé. Pokud tak učiníte, může dojít k poruše.
- Pokud v otvorech poblíž mikrofonů zůstane vlhkost (viz obrázek), položte sluchátka na suchý hadřík a několikrát je protřepejte, abyste odstranili veškerou vlhkost, a poté nechte sluchátka před použitím důkladně vyschnout.
- Ihned po použití setřete z nabíjecího kabelu USB suchým hadříkem veškerý pot nebo nečistoty. Pokud kabel nevyčistíte, může se časem zhoršit a ztvrdnout, což může mít za následek poruchu.
- Pokud je konektor USB nabíjecího kabelu znečištěný, otřete jej suchým hadříkem.
- Očistěte ušní koncovky tak, že je sejmete ze sluchátek a ručně je očistíte zředěným jemným čisticím prostředkem. Po vyčištění osušte před dalším použitím.

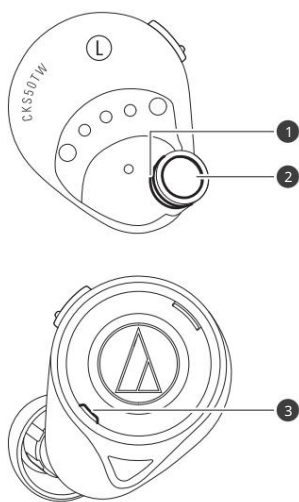

- 1 část pro připevnění ušní koncovky
- 2 část reprodukce zvuku
- 3 Mikrofon



- Nebudete-li výrobek delší dobu používat, uložte jej na dobře větraném místě bez vysokých teplot a vlhkosti.

Špunty do uší

Velikost ušní koncovky

Součástí produktu jsou silikonové nástavce do uší ve 4 velikostech (XS, S, M a L). Při nákupu jsou nasazeny silikonové nástavce do uší velikosti M. Chcete-li zajistit nejlepší kvalitu zvuku, vyberte velikost ušní koncovky, která vám nejlépe vyhovuje, a upravte koncovky uvnitř uší tak, aby dobře padly. Může být obtížné slyšet basové zvuky, pokud ušní koncovky nesedí těsně v uších.

Výměna ušních koncovek

Odstraňte starou koncovku a nasadte novou koncovku tak, že ji pod úhlem zatlačíte na sluchátka. Pevně zatlačte na ušní koncovku tak, aby se vnitřek koncovky rozšířil, a zatlačte koncovku na sloupek až na doraz.

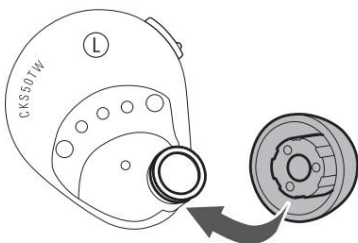

- Nástavce do uší jsou spotřební díly, které se skladováním a používáním degradují. Pokud jsou ušní nástavce uvolněné a lze je snadno odstranit nebo pokud se zdá, že jsou znehodnoceny, zakupte si náhradní.



- Pravidelně odstraňujte a čistěte ušní koncovky, protože se snadno ušpiní. Použití špinavých ušních koncovek může způsobit znečištění samotných sluchátek, což má za následek zhoršení kvality zvuku.
- Při opětovném nasazování ušních koncovek, které byly dříve odstraněny, se ujistěte, že jsou bezpečně připevněny. Pokud se ušní koncovky oddělí a zůstanou uvnitř ucha, může dojít ke zranění nebo onemocnění.

Režim nuceného párování / reset

Pokud se produkt nepřipojí k zařízení (režim nuceného párování)

Pokud párování nelze zrušit nebo není úspěšné, můžete použít režim nuceného párování a provést párování znovu.

- Při provozu držte sluchátka tak, aby zůstala v nabíjecím pouzdře.

1 Asi 5 sekund po vložení obou sluchátek (L (levá) a R (pravá) strana) do nabíjecího pouzdra (se zbývajících baterií), stiskněte a podržte (asi 6 sekund) multifunkční tlačítka obou sluchátek.

- Můžete ovládat obě sluchátka současně nebo jen jedna sluchátka najednou.

2 Když se kontrolky na obou sluchátkách rozsvítí červeně, sejměte sluchátka ze sluchátka nabíjecí pouzdro.

» Produkt se přepne do stavu „vyhledávání zařízení“ (režim párování) a vy se budete moci spárovat s požadovaným zařízením Bluetooth.



- Pokud postup nelze dokončit podle očekávání, vyjměte sluchátka znovu z nabíjecího pouzdra a opakujte postup od začátku.

Pokud produkt funguje abnormálně (resetujte)

- Resetujte produkt.
- Při provozu držte sluchátka tak, aby zůstala v nabíjecím pouzdře.

1 Asi 5 sekund po vložení obou sluchátek (L (levá) a R (pravá) strana) do nabíjecího pouzdra (se zbývajících baterií), stiskněte dvakrát za sebou multifunkční tlačítka obou sluchátek.

- Můžete ovládat obě sluchátka současně nebo jen jedna sluchátka najednou.

2 Ověřte, že kontrolky na obou sluchátkách blikají bíle, a poté stiskněte a podržte (alespoň 6 sekund) multifunkční tlačítka na obou sluchátkách v nabíjecím pouzdře.

- Než uvolníte prsty, ujistěte se, že kontrolky na obou sluchátkách svítí červeně a poté zbledají.

- Můžete ovládat obě sluchátka současně nebo jen jedna sluchátka najednou.

» Resetování je dokončeno.

3 Odeberte produkt ze seznamu registrovaných zařízení na vašem zařízení Bluetooth.

4 Vyjměte sluchátka znovu z nabíjecího pouzdra a proveďte spárování.



- Pokud postup nelze dokončit podle očekávání, vyjměte sluchátka znovu z nabíjecího pouzdra a opakujte postup od začátku.

Odstraňování problémů

⓪ Napájení není dodáváno

- Nabijte výrobek.

⓪ Nelze spárovat

- Ověřte, že zařízení Bluetooth komunikuje pomocí Ver. 2.1+EDR nebo vyšší.
- Umístěte produkt a zařízení Bluetooth do vzdálenosti 1 m (3,3') od sebe.
- Nastavte profily pro zařízení Bluetooth. Postupy pro nastavení profilů naleznete v uživatelské příručce k zařízení Bluetooth.
- Odstraňte informace o párování pro zařízení Bluetooth a poté znovu spárujte produkt s tímto zařízením.
- Vložte sluchátka do nabíjecího pouzdra a zavřete kryt, poté sluchátka sejměte a proveďte operaci znovu.
- Ujistěte se, že nejste připojeni k žádnému jinému dříve připojenému zařízení Bluetooth. Pokud ano, odpojte produkt pomocí dříve připojeného zařízení Bluetooth a poté vyberte produkt na zařízení Bluetooth, ke kterému se připojujete. Pokud se nemůžete odpojit od dříve připojeného zařízení Bluetooth, použijte režim nuceného párování. Podrobnosti naleznete v části „Pokud se produkt nepřipojí k zařízení (režim nuceného párování)“ (str. 32).
- Resetujte produkt, pokud jej nelze zrušit spárování, připojit nebo nefunguje podle očekávání ani po vyzkoušení všech ostatních řešení. Podrobnosti naleznete v části „Pokud produkt nepracuje správně (resetovat)“ (str. 32).

⓪ Není slyšet žádný zvuk / Zvuk je slabý

- Zapněte napájení produktu a zařízení Bluetooth.
- Zvyšte hlasitost na produktu a zařízení Bluetooth.
- Ujistěte se, že produkt a zařízení Bluetooth jsou propojeny pomocí A2DP (nebo audio připojení).
- Zakažte párování produktu a zařízení Bluetooth a poté znovu spárujte produkt s tímto zařízením.
- Přesuňte se dále od překážek mezi produktem a zařízením Bluetooth, jako jsou lidé, kovy nebo stěny, a umístěte produkt a zařízení blíže k sobě.
- Přepněte zvukový výstup zařízení Bluetooth na produkt.
- Zkontrolujte, zda je zapnutá/vypnutá funkce rychlého poslechu. Pokud je zapnutá funkce rychlého poslechu, hlasitost přehrávané hudby se automaticky sníží. Každým stisknutím a podržením (na jednu sekundu) a uvolněním multifunkčního tlačítka se funkce rychlého poslechu zapne/vypne.

⓪ Zvuk vychází pouze z jednoho sluchátka

- Ujistěte se, že zbývá úroveň nabití baterie.
- Vložte sluchátka do nabíjecího pouzdra a zavřete kryt, poté sluchátka sejměte a proveďte operaci znovu.

? Zvuk je zkreslený / Je slyšet šum / Zvuk je vypnutý

- Snižte hlasitost na produktu a zařízení Bluetooth.
- Udržujte produkt mimo dosah zařízení, která vyzařují rádiové vlny, jako jsou mikrovlnné trouby a bezdrátové směrovače.
- Udržujte produkt mimo dosah televizorů, rádií a zařízení s vestavěnými tunery. Tato zařízení mohou být také ovlivněna produktem.
- Vypněte nastavení ekvalizéru zařízení Bluetooth.
- Odstraňte překážky mezi produktem a zařízením Bluetooth a umístěte je blíže k sobě. Podrobnosti viz "Pro pohodlnější komunikaci Bluetooth" (str. 8).
- Efekt potlačení hluku se může lišit nebo se může objevit pípání (vytí) v závislosti na tom, jak výrobek nosíte. V těchto případech výrobek sundejte a opět správně vložte do uší.

? Neslyším hlas volajícího / Hlas volajícího je příliš tichý

- Zapněte napájení produktu a zařízení Bluetooth.
- Zvyšte hlasitost na produktu a zařízení Bluetooth.
- Zkontrolujte, zda jsou produkt a zařízení Bluetooth propojeny prostřednictvím HFP (nebo telefonního připojení).
- Zakažte párování produktu a zařízení Bluetooth a poté znovu spárujte produkt s tímto zařízením.
- Přepněte zvukový výstup zařízení Bluetooth na produkt.

? Nabíjecí pouzdro nelze nabíjet

- Bezpečně připojte přiložený nabíjecí kabel USB a nabíjete produkt.
- Nabíjecí pouzdro nebo sluchátka mohou být horké. Před nabíjením nechte produkt dostatečně vychladnout na dobře větraném místě (10 až 35 °C (50 až 95 °F)) mimo přímé sluneční světlo.

? Sluchátka nelze nabíjet

- Ujistěte se, že je produkt správně umístěn v nabíjecím pouzdře.
- Při nabíjení nezapomeňte zavřít kryt nabíjecího pouzdra.
- Nabíjete nabíjecí pouzdro.
- Otřete nečistoty z nabíjecího terminálu suchým hadříkem.
- Nabíjecí pouzdro nebo sluchátka mohou být horké. Před nabíjením nechte produkt dostatečně vychladnout na dobře větraném místě (10 až 35 °C (50 až 95 °F)) mimo přímé sluneční světlo.



- Podrobnosti o ovládání zařízení Bluetooth naleznete v uživatelské příručce zařízení.

Specifikace

Sluchátka

Typ	Dynamický
Řidič	9 mm
Citlivost	110 dB/mW
Frekvenční odezva	5 až 20 000 Hz
Impedance	20 ohmů

Mikrofon

Typ	Typ MEMS
Polární vzor	Všesměrový
Citlivost	-38 dB (1 V/Pa, při 1 kHz)
Frekvenční odezva	100 až 8 000 Hz

Specifikace komunikace

Komunikační systém	Bluetooth verze 5.2
Maximální RF výstup	10 mW EIRP
Maximální komunikace rozsah	Zornost - cca. 10 m (33')
Frekvenční pásmo	2,402 GHz až 2,480 GHz
Modulační metoda	GFSK, Pi/4DQPSK, 8DPSK
Metoda rozptřené spektra	FHSS
Kompatibilní profily Bluetooth	A2DP, AVRCP, HFP
Podporovaný kodek	Qualcomm® aptX™ Adaptive audio, Qualcomm® aptX™ audio, AAC, SBC
Podporovaná ochrana obsahu metoda	SCMS-T
Podporovaná vzorkovací frekvence	44,1 kHz, 48 kHz
Podporovaná přenosová rychlost	16bit, 24bit [1]
Přenosové pásmo	20 až 20 000 Hz

jiný

Zdroj napájení	Sluchátka: DC 3,7 V lithium-iontová baterie Nabíjecí pouzdro: DC 3,7 V lithium-iontová baterie
Doba nabíjení	Sluchátka: Přibl. 3 hodiny[2] Nabíjecí pouzdro: Přibl. 3 hodiny[2]
Provozní doba	Doba nepřetržitého přenosu (přehrávání hudby): Max. Cca. 20 hodin[2] (sluchátka) Max. Cca. 50 hodin[2] (pokud se nabíjecí pouzdro používá v kombinaci)
Hmotnost	Sluchátka: Přibl. 8 g (0,28 oz) (strana L), přibl. 8 g (0,28 oz) (R strana) Nabíjecí pouzdro: Přibl. 60 g (2,1 oz)
Voděodolný (odolný proti kapání) výkon	IPX4[3]
Provozní teplota	5 °C až 40 °C (41 °F až 104 °F)
Příslušenství	USB nabíjecí kabel (30 cm (12")), USB Type-A / USB Type-C), špunty do uší (XS, S, M, L)
Prodáno samostatně	Špunty do uší

[1] Při použití Qualcomm® aptX™ Adaptive audio.

[2] Výše uvedená čísla závisí na provozních podmínkách.

[3] Pouze sluchátka.

- Pro vylepšení produktu podléhá produkt změnám bez upozornění.

ochranné známky

- Slovní značka a loga Bluetooth® jsou registrované ochranné známky vlastněné společností Bluetooth SIG, Inc. a jakékoli použití těchto značek společností Audio-Technica Corporation podléhá licenci. Ostatní ochranné známky a obchodní názvy jsou majetkem příslušných vlastníků.
- USB Type-C [™] je ochranná známka společnosti USB Implementers Forum.
- Google Play je ochranná známka společnosti Google LLC.
- „SONY“ je registrovaná ochranná známka společnosti Sony Group Corporation.
- Qualcomm aptX je produktem společnosti Qualcomm Technologies, Inc. a/nebo jejích dceřiných společností. Qualcomm je ochranná známka společnosti Qualcomm Incorporated, registrovaná v USA a dalších zemích. aptX je ochranná známka společnosti Qualcomm Technologies International, Ltd., registrovaná v USA a dalších zemích.

