



PATPET 625

ELEKTRONISCHES TRAININGSHALSBAND



Bitte lesen Sie die Bedienungsanleitung sorgfältig durch.
Bewahren Sie sie an einem sicheren Ort auf!

NUTZUNGSBEDINGUNGEN

- Überprüfen Sie den Sitz, um übermäßigen Druck zu vermeiden; befolgen Sie die Anweisungen in dieser Anleitung.
- Befestigen Sie niemals eine Leine am Halsband, da dies zu übermäßigem Druck auf die Kontakte führt.
- Waschen Sie jede Woche den Halsbereich Ihres Hundes und die Metallspitzen des Halsbandes mit einem feuchten Tuch.
- Befestigen Sie für den Komfort Ihres Hundes Silikonabdeckungen an den Kontaktpunkten.
- Nicht für aggressive Hunde geeignet.
- Das Halsband ist kein Spielzeug, bewahren Sie es außerhalb der Reichweite von Kindern auf.
- Bevor Sie das Halsband verwenden, vergewissern Sie sich bitte, dass Ihr Hund gesund ist. Wenn Sie sich nicht sicher sind, wenden Sie sich bitte an Ihren Tierarzt.
- Wenn das Halsband eingeschaltet ist, sollte der menschliche Körper die Kontaktpunkte des Produkts nicht direkt berühren.
- Wenn an den Kontaktstellen Hautausschlag oder Schmerzen auftreten, stellen Sie bitte die Verwendung des Produkts ein, bis die Haut verheilt ist.
- Die Tragedauer des Halsbandes sollte 12 Stunden pro Tag nicht überschreiten und alle 1-2 Stunden überprüft werden.
- Dieses Produkt ist für Hunde mit einem Gewicht von mehr als 3 kg und einem Alter von mehr als 6 Monaten geeignet.
- Das lange Fell um den Hals des Hundes kann gekürzt werden, es wird jedoch nicht empfohlen, es vollständig zu rasieren.
- Verwenden Sie das Halsband nicht beim Spielen mit Ihrem Hund.
- Öffnen Sie nicht die Batterieabdeckung des Halsbands.

INHALT DER VERPACKUNG

1. Sender
2. Halsband mit Empfänger
3. USB-C-Ladekabel
4. Handschlaufe
5. Gürtelclip
6. Testlampe
7. Silikonabdeckungen für Elektroden
8. Lange und kurze Elektroden
9. Metallkontaktplatte



1 Remote

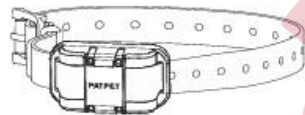

2 Collar Receiver
with Strap



3 Charging Cable



4 Wrist Strap



5 Belt Clip

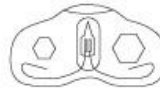

6 Test Light Tool



7 Silicone Caps



8 Contact Points



9 Contact Spring Sheet

PRODUKTBESCHREIBUNG

SENDER

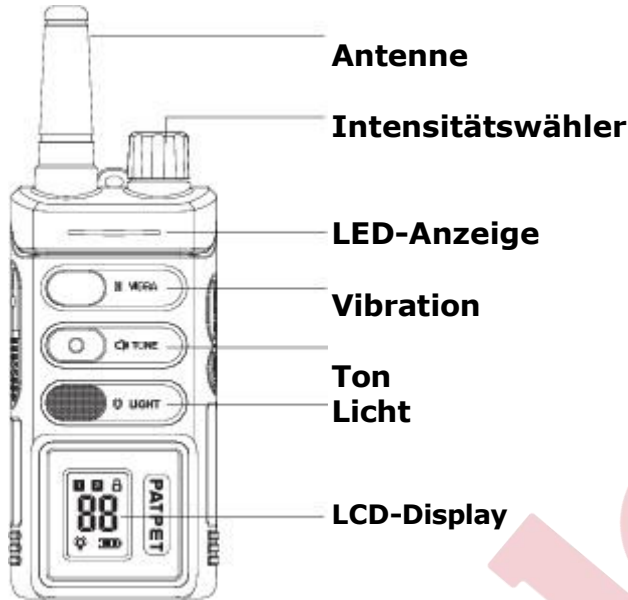

Gürtelschnalle

Ladeanschluss

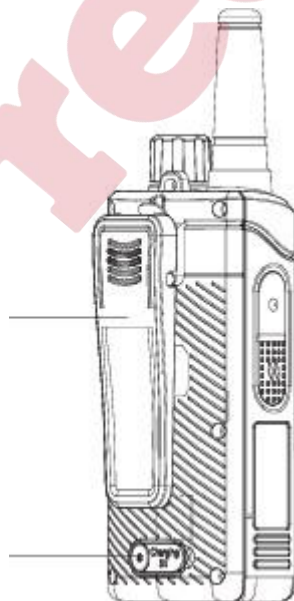

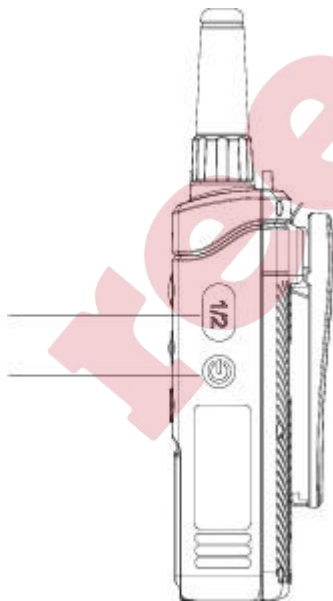
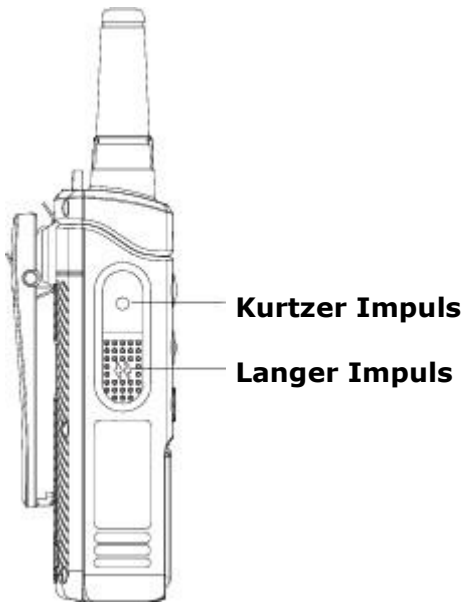

Hund 1/2
ON / OFF

LCD DISPLAY

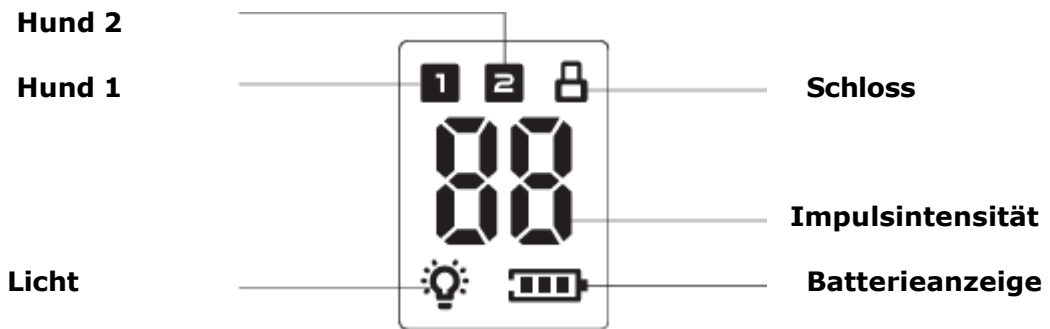

EMPFÄNGER

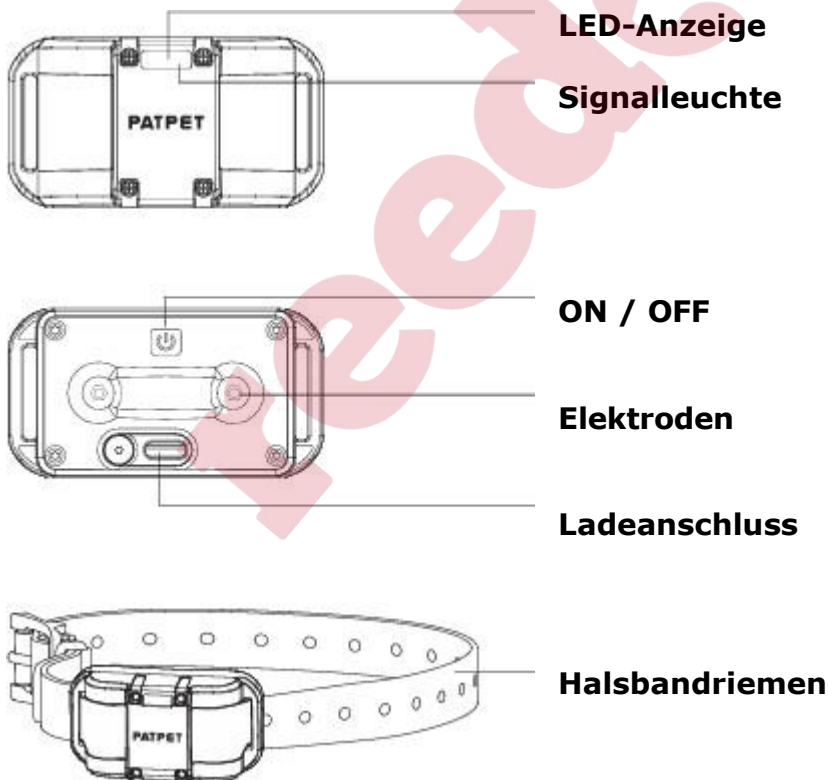

LADEN SIE DEN SENDER UND EMPFÄNGER AUF

Laden Sie das Gerät auf, wenn die Kontrollleuchte rot leuchtet, sich das Gerät nicht einschalten lässt oder sich das System beim Drücken einer beliebigen Taste ausschaltet.

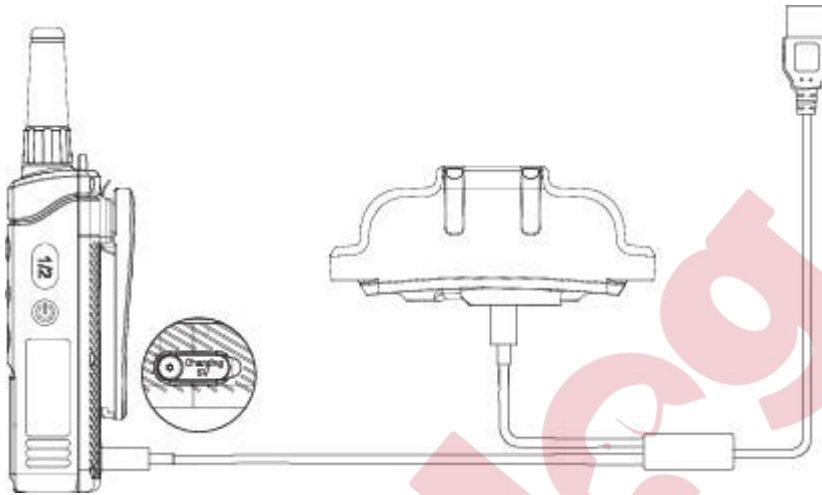

Auf dem Display wird der volle Ladezustand der Batterie angezeigt, und die Kontrollleuchte leuchtet bei vollständiger Ladung grün. Die Kontrollleuchte leuchtet während des Ladevorgangs **rot** und nach vollständiger Ladung **grün**.

EIN-/AUSSCHALTEN DES PRODUKTS

Ein-/Ausschalten des Funkgeräts

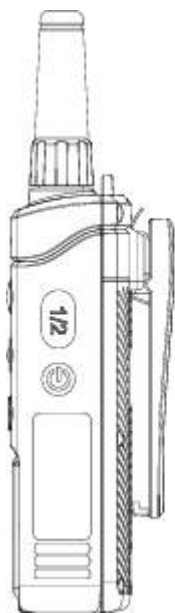

Drücken Sie kurz die Taste ON/OFF, um das Gerät einzuschalten.



Drücken Sie kurz die Taste ON/OFF, um das Gerät auszuschalten.

Ein-/Ausschalten des Empfängers

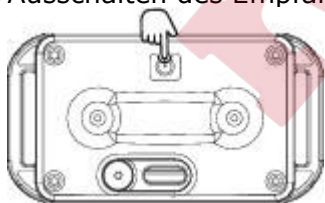

Drücken Sie kurz die Taste ON/OFF, um das Gerät einzuschalten. **Zum Ausschalten halten Sie die Ein-/Aus-Taste 2 Sekunden lang gedrückt.**

FUNKTION DER TASTEN

Hund 1 / 2



1/2

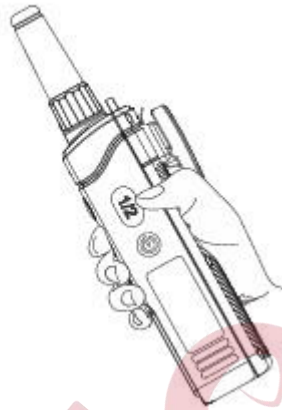

Mit dem Gerät können Sie nach dem Kauf eines weiteren Halsbands bis zu 2 Hunde trainieren.

Vibration



Sendet eine Vibrationsstimulation an den Empfänger.
Die Vibrationsstimulation wird so lange durchgeführt, wie die Vibrationstaste gedrückt gehalten wird, jedoch maximal 10 Sekunden lang.

Ton

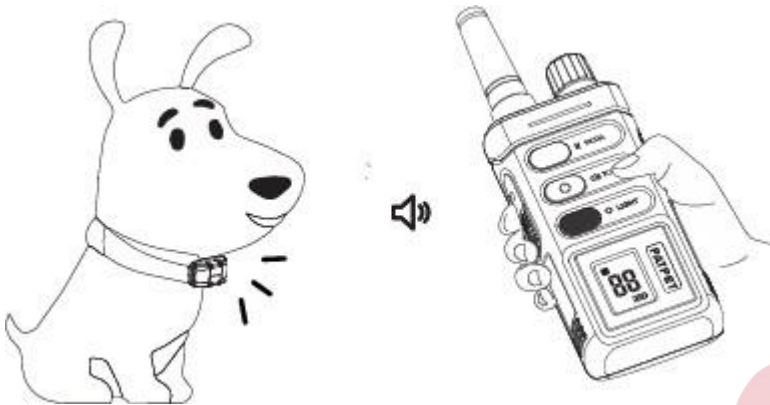

Sendet akustische Stimulationen an den Empfänger.

Licht



Die Signalleuchte wechselt bei kurzem Drücken der Taste zwischen den Modi **Dauerlicht – Blinken – Aus**.
Durch **3 Sekunden** langes Drücken der Taste schalten Sie das **SOS-Licht** ein. Durch erneutes 3 Sekunden langes Drücken der Taste schalten Sie es aus.

Kurtzer Impuls

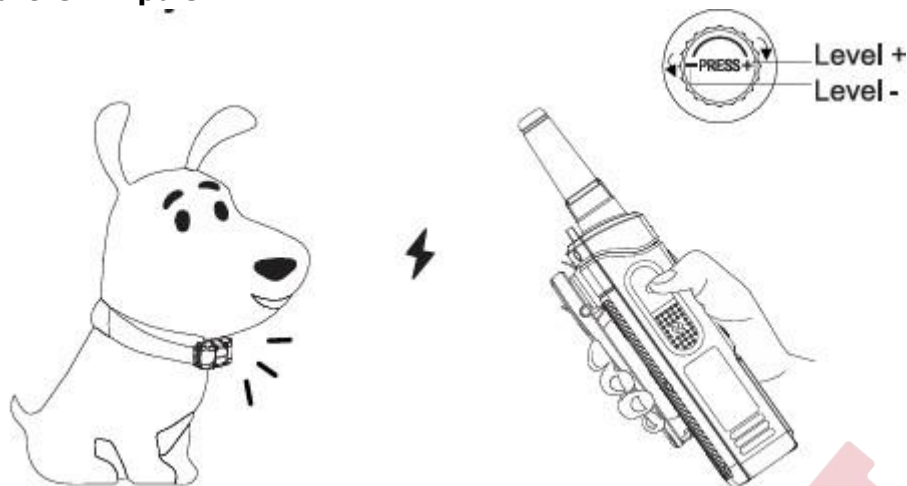

Nach dem Drücken der Taste sendet es einen einzigen Impuls auf der eingestellten Stufe.

Langer Impuls

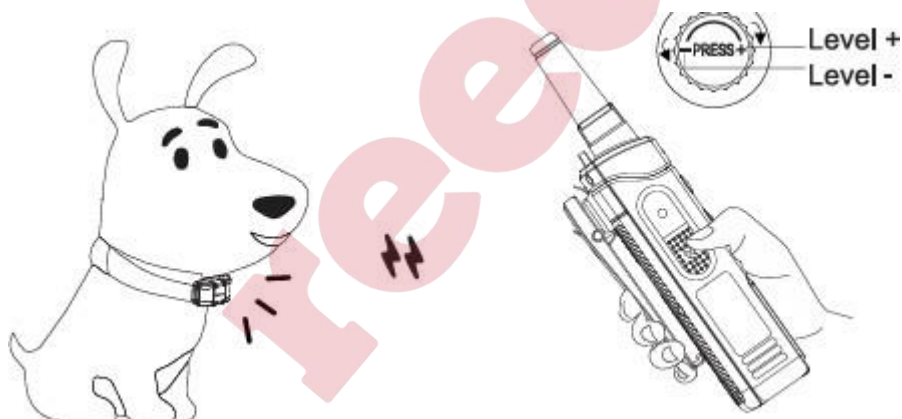

Es sendet einen **kontinuierlichen Impuls**, solange die Taste gedrückt wird, jedoch maximal **10 Sekunden** lang (Sicherheitsfunktion, die eine versehentliche Überstimulation des Hundes verhindert).

Einstellung der Intensität

Bietet mehrere Impulsstufen. Durch Drehen des Intensitätsreglers können Sie die Impulsstärke erhöhen oder verringern, um die Temperamentkorrektur Ihres Hundes anzupassen.

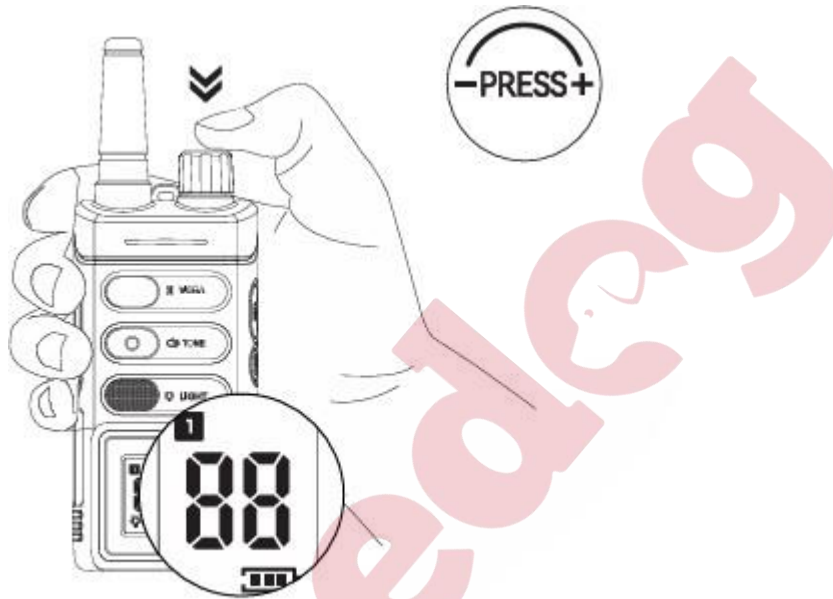

Stellen Sie die gewünschte Impulsstärke ein und drücken Sie dann 3 Sekunden lang auf den oberen Teil des Intensitätsreglers. Wenn sich die Impulsstärke beim Drehen des Reglers nicht ändert und das Schloss-Symbol auf dem Display angezeigt wird, haben Sie die Impulsstärke erfolgreich gesperrt. Um die Impulsstärke zu entsperren, drücken Sie einfach erneut 3 Sekunden lang auf den Regler.

VERWENDUNG DER PRÜFLAMPE

Impulsfunktionstest

1. Schalten Sie das Halsband mit dem Empfänger ein und stellen Sie sicher, dass beide Geräte gekoppelt sind.
2. Halten Sie die Kontakte der Testlampe an die Kontaktpunkte (oder das leitfähige Silikon).
3. Drücken Sie die Impulstaste, und die Testlampe leuchtet auf. Mit steigender Impulsstärke wird sie heller.

Verwendung einer Testlampe als Schraubendreher

Verwenden Sie die Testlampe, um die Kontaktpunkte beim Vorbereiten des Halsbands mit Empfänger festzuziehen oder zu lösen.

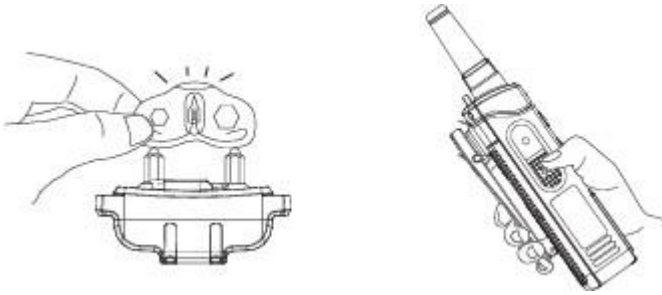

Hinweis: Verwenden Sie bei Hunden mit kürzerem Fell zwei kurze Elektroden und setzen Sie die leitfähigen Silikonkappen auf, damit sie weicher sind – dies kann die Haut Ihres Hundes schonen. Bei Hunden mit dichterem oder längerem Fell verwenden Sie bitte 2 lange Elektroden und bringen Sie eine Metallkontaktplatte an.

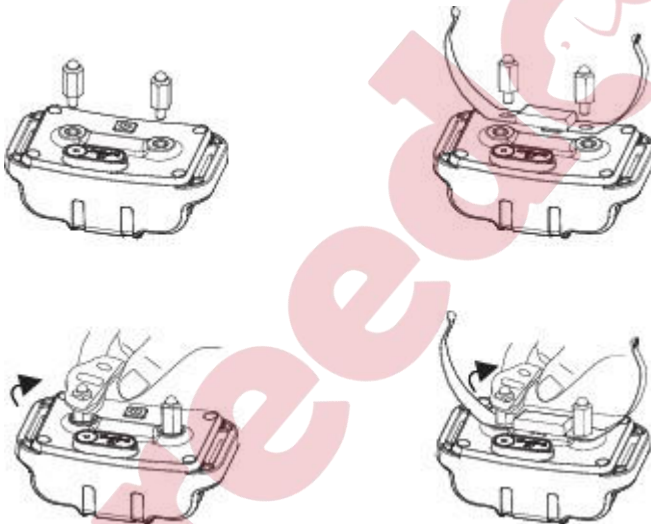

WIE MAN DEM HUND EIN HALSBAND ANLEGT

Achten Sie darauf, dass das Produkt eng anliegt, aber gleichzeitig locker genug ist, dass zwischen Halsband und Hals des Hundes zwei Finger Platz haben. Platzieren Sie den Empfänger in der Mitte des Halses, sodass die Einschalttaste nach oben zeigt und die Kontaktpunkte mit dem Hals ausgerichtet sind.



Hinweis: Wenn Ihr Hund langes Fell hat, ist es manchmal notwendig, das Fell um die Metallelektroden herum zu schneiden und längere Elektroden zu verwenden.

SICHERHEITSMASSNAHMEN FÜR DAS TRAGEN EINES HALSBANDES

1. Vermeiden Sie es, das Halsband über einen längeren Zeitraum oder zu eng zu tragen, um Hautirritationen bei Ihrem Hund zu vermeiden.
2. Achten Sie darauf, dass Ihr Hund das Halsband nicht länger als 12 Stunden am Tag trägt.
3. Passen Sie die Position des Halsbandes am Hals Ihres Haustieres alle 1 bis 2 Stunden an.
4. Überprüfen Sie regelmäßig den Sitz des Halsbandes, um übermäßigen Druck zu vermeiden.
5. Befestigen Sie die Leine nicht am Halsband, um unnötigen Druck auf das Gerät zu vermeiden.
6. Reinigen Sie den Halsbereich Ihres Haustieres und den Kontaktbereich des Empfängers wöchentlich mit einem feuchten Tuch.
7. Überprüfen Sie den Kontaktbereich täglich auf Anzeichen von Hautausschlag oder Unwohlsein.
8. Wenn Sie einen Hautausschlag oder Unwohlsein feststellen, verwenden Sie das Halsband nicht mehr, bis die Haut verheilt ist. Wenn die Symptome länger als 48 Stunden anhalten, suchen Sie sofort einen Tierarzt auf.

SO FINDEN SIE DIE BESTE IMPULSSTÄRKE FÜR IHREN HUND

Sehr wichtig: Beginnen Sie immer mit der niedrigsten Stufe und wählen Sie die Stufe, die Ihrem Hund am besten entspricht.

Befolgen Sie die folgenden Schritte:

1. Beginnen Sie mit Stufe 1 und drücken Sie den **Impulsknopf**, um die Reaktion des Hundes zu beobachten.
2. Erhöhen Sie die Impulsstärke schrittweise, bis der Hund zuverlässig auf den Reiz reagiert.
3. Wenn der Hund auch auf Stufe 6 nicht reagiert, überprüfen Sie, ob das Halsband richtig sitzt. Wenn der Hund langes oder dichtes Fell hat, bringen Sie eine Kontaktfeder an oder schneiden Sie gegebenenfalls das Fell um die **Elektroden** herum ab. Wenn die **Elektroden** keinen direkten Kontakt zur Haut des Hundes haben, funktioniert der **Impuls** nicht.

Hinweis: Wenn Sie alle diese Schritte durchgeführt haben und der Hund immer noch nicht reagiert, lesen Sie den Abschnitt „**Verwendung der Testlampe**“.

WIE MAN EINE GÜRTELSCHNALLEN ANBRINGT

Anlegen

1. Richten Sie den Gürtelclip an der Aussparung auf der Rückseite des Senders aus.
2. Entfernen Sie die Verriegelung, indem Sie die Feder drücken und gleichzeitig auf die Gürtelschnalle drücken.



Entfernen

Halten Sie zunächst die Feder fest und drücken Sie dann die Gürtelschnalle nach oben.



TIPPS FÜR DAS TRAINING

Wenn Sie das Fehlverhalten Ihres Hundes korrigieren möchten, befolgen Sie die folgenden Schritte:

1. Legen Sie dem Hund ein separates, nichtmetallisches Halsband über das Trainingshalsband und befestigen Sie eine 2 bis 3 Meter lange Leine daran. **Hinweis:** Achten Sie darauf, dass das zusätzliche Halsband nicht auf die Elektroden drückt.
2. Halten Sie die Leine und die Fernbedienung fest.
3. Wählen Sie die **Impulsstufe**, die der Erkennung Ihres Hundes entspricht.
4. Sobald der Hund beispielsweise wegzulaufen beginnt, drücken Sie die Impulstaste und geben Sie den Befehl „Nein“.
5. Lassen Sie die **Impulstaste** sofort nach dem Anhalten los und loben Sie den Hund.
6. Wenn der Hund die Stimulation ignoriert, erhöhen Sie die Intensität um 1 bis 3 Stufen.
7. Wiederholen Sie dieses Training in verschiedenen Situationen und Umgebungen.

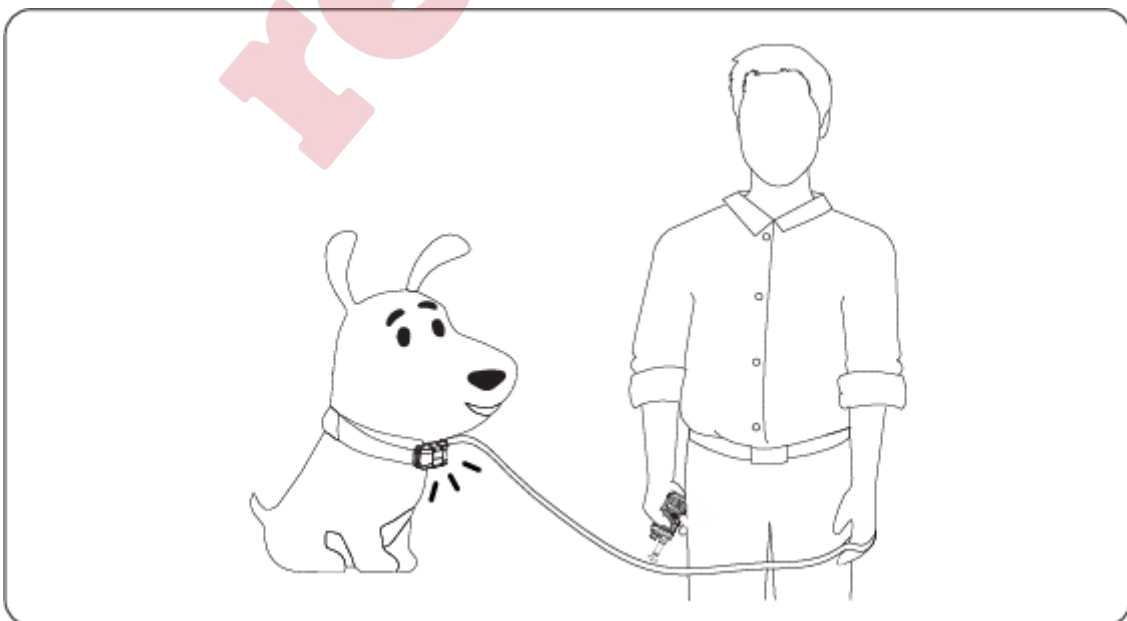

KOPPLUNG

Hinweis: Sie können diesen Schritt überspringen, da das Set bereits werkseitig gekoppelt ist.

1. Vergewissern Sie sich, dass der Empfänger ausgeschaltet ist und der Kanalschalter auf der Fernbedienung auf „Hund 1“ eingestellt ist.
2. Halten Sie die ON/OFF-Taste am Empfänger 3 Sekunden lang gedrückt, bis die rote und grüne LED abwechselnd blinken.

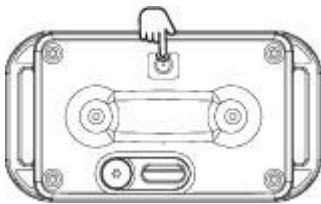

3. Halten Sie gleichzeitig die Tasten „**Ton**“ und „**Vibration**“ auf der Fernbedienung gedrückt, um den Empfänger des Halsbands zu koppeln.



4. Nach erfolgreicher Kopplung piept der Empfänger zweimal und die grüne Kontrollleuchte blinkt dreimal.

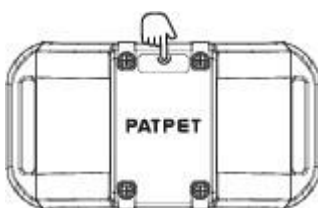

SYSTEM MIT 2 EMPFÄNGERN

Teil I: Hinzufügen eines Halsbands für einen zweiten Hund

Hinweis: Sie benötigen ein zweites Halsband mit Empfänger.

1. Halten Sie die Taste „1/2“ auf der Fernbedienung 5 Sekunden lang gedrückt, um „Pes 2“ zu entsperren (dieser Sicherheitsmechanismus verhindert ein versehentliches Drücken).
2. Vergewissern Sie sich, dass der Empfänger ausgeschaltet ist und der Kanalschalter auf der Fernbedienung auf „Hund 2“ eingestellt ist.
3. Halten Sie die Ein-/Aus-Taste des Halsbandempfängers 3 Sekunden lang gedrückt, bis die rote und grüne LED abwechselnd blinken.
4. Halten Sie gleichzeitig die Tasten „Ton“ und „Vibration“ auf der Fernbedienung gedrückt, um den Empfänger zu koppeln.
5. Nach erfolgreicher Kopplung piept der Empfänger zweimal und die grüne Kontrollleuchte blinkt dreimal.

Teil II: Umschalten von Halsbändern/Kanälen

Mit der Fernbedienung können Sie zwei Hunde gleichzeitig trainieren. Mit der Kanaltaste wählen Sie den Hund aus, den Sie trainieren möchten.

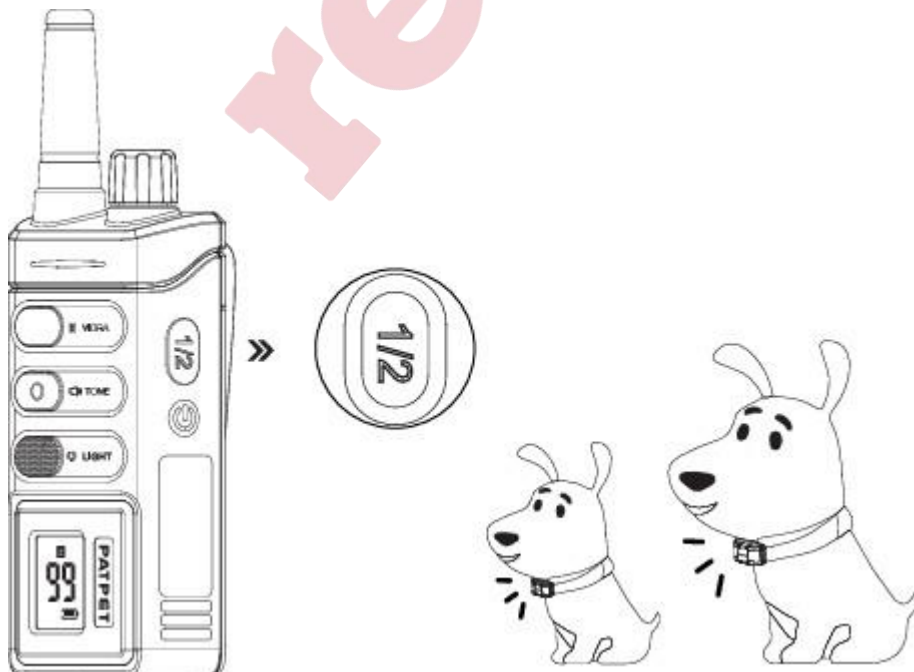

Häufig gestellte Fragen (FAQ)

Ist der Vibrations-/Elektroimpuls für mein Haustier sicher?

Ja. Auch wenn die Vibration oder der Impuls unangenehm ist, schadet er Ihrem Haustier nicht. Elektronische Trainingshalsbänder erfordern die aktive Beteiligung und das Training durch den Besitzer, um die gewünschten Ergebnisse zu erzielen.

Ab welchem Alter kann mein Haustier ein Trainingshalsband tragen?

Ihr Hund sollte grundlegende Befehle wie „Sitz“ oder „Bleib“ beherrschen. Die Verwendung eines Trainingshalsbands wird erst ab einem Alter von 6 Monaten empfohlen.

Ist der Empfänger des Halsbandes wasserabweisend?

Ja, der Empfänger ist spritzwassergeschützt.

Hat das Halsband wirklich eine Reichweite von 1600 Metern?

Die Reichweite des Trainingshalsbands kann je nach Gelände, Wetter, Vegetation und Störungen durch andere Funksignale variieren.

Tipps zur Maximierung der Reichweite finden Sie im Abschnitt „So steigern Sie die Reichweite“ in der Anleitung.

Muss mein Hund weiterhin ein Halsband tragen, sobald er gelernt hat, Befehle zu befolgen?

Wahrscheinlich nicht.

Es kann jedoch erforderlich sein, das Training gelegentlich zu verstärken – beispielsweise durch die Erinnerung an Befehle mithilfe eines Halsbands.

Wie lange kann ich die Vibration oder den Impuls ununterbrochen senden?

Die maximale Dauer, für die Sie die Taste für Vibration oder Impuls gedrückt halten können, beträgt 10 Sekunden. Danach wird die Funktion automatisch für 5 Sekunden gesperrt, um eine Überlastung zu vermeiden. Nach dieser Pause kann die Taste wieder verwendet werden.

Problemlösung

Der Hund reagiert nicht, wenn ich den Knopf drücke.

- Vergewissern Sie sich, dass der Empfänger eingeschaltet ist.
- Wenn sich die Reichweite gegenüber der ersten Verwendung verschlechtert hat, sind möglicherweise die Batterien im Handgerät oder im Halsband leer.
- Beachten Sie, dass die Reichweite durch das Gelände, das Wetter und Störungen durch andere Geräte beeinflusst wird.
- Testen Sie den Empfänger – siehe Abschnitt „Verwendung der Testlampe“.
- Erhöhen Sie die Impulsstärke – siehe „So finden Sie die richtige Stufe für Ihren Hund“.
- Vergewissern Sie sich, dass die Kontaktpunkte des Halsbands fest auf der Haut des Hundes aufliegen – siehe
- „Richtiges Anlegen des Halsbands“.

Der Empfänger lässt sich nicht einschalten

- Vergewissern Sie sich, dass der Empfänger eingeschaltet ist.
- Wenn nach dem Drücken der Taste auf der Fernbedienung die Kontrollleuchte nicht aufleuchtet, überprüfen Sie, ob die Batterien richtig geladen sind.
- Wenn das Problem weiterhin besteht, führen Sie die Kopplung von Fernbedienung und Empfänger gemäß dem Abschnitt „Koppeln der Geräte“ erneut durch.

Konformitätserklärung, Garantie und Nachgarantieservice

Das Gerät ist für die Verwendung in EU-Ländern zugelassen und trägt daher die CE-Kennzeichnung. Alle erforderlichen Unterlagen sind auf der Website www.elektro-halsbänder.de verfügbar. Änderungen der technischen Parameter, Merkmale und Druckfehler sind vorbehalten.

Servicezentrum und Vertrieb

Reedog s.r.o.
Sedmidomky 459/8
101 00 Prag
Tschechische Republik
Telefon: +49 176 34 433 212
E-Mail: info@elektro-halsbänder.de