

Aetertek AT-918C

www.obojky-aetertek.cz

www.elektro-obojky.cz

Packungsinhalt:

1x Sender

1x Antenne

1x Kunststoffkragen

1x Empfänger

1x Elektroden

1x Prüflampe

1x Ladeadapter

1x Schlüsselbund

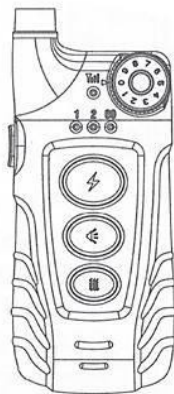

Vysílač



Anténa

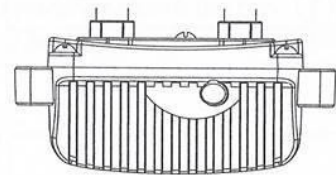

Přijímač

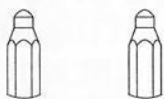

Elektrody

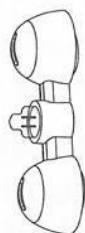

Testovací
výbojka

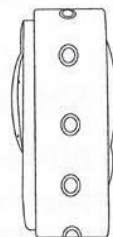

Obojek



Adaptér

Inbetriebnahme des Schulungssatzes

Schritt 1: Befestigen Sie die Antenne am Sender. Stellen Sie sicher, dass die Antenne richtig montiert ist.

Schritt 2: Laden Sie das Radio auf. Die rote LED der Steuerung blinkt, bis der Sender vollständig aufgeladen ist.

Schritt 3: Decken Sie die Gummiabdeckung des Empfängers ab und schließen Sie den Adapter an. Während des Ladevorgangs ist die rote LED aktiv. Wenn der Empfänger aufgeladen ist, erscheint eine blaue LED neben der roten LED. Der Ladevorgang dauert ca. 2-3 Stunden.

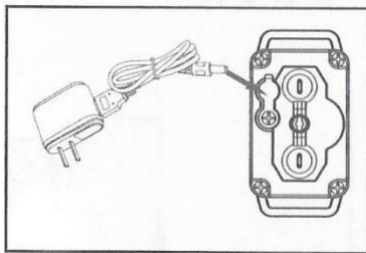

Tipp: Laden Sie für die ersten drei Ladevorgänge Sender und Empfänger mindestens 4 Stunden lang auf.

Schritt 4: Schalten Sie den Empfänger ein / aus

Befestigen Sie die durch das Rad auf der Rückseite des Senders markierte Stelle an der durch das Rad am Empfänger markierten Stelle, siehe. Bild und halten Sie sie für 2 Sekunden zusammen. Wenn der Empfänger eingeschaltet ist, vibriert der Empfänger, piept und die rote LED leuchtet auf. Wiederholen Sie den Vorgang beim Ausschalten des Empfängers. Wenn der Empfänger ausgeschaltet ist, vibriert der Empfänger, piept und die rote und blaue LED blinken.

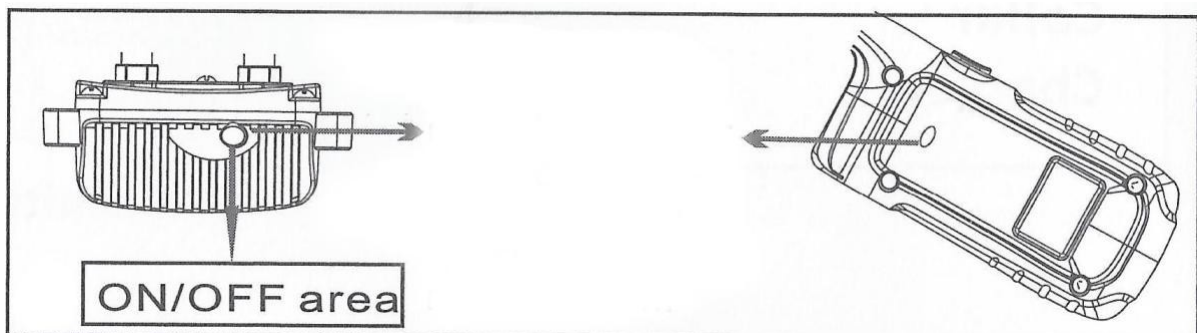

Schritt 5: Koppeln Sie den Empfänger mit dem Sender

Ziehen Sie den Netzstecker, das rote Licht leuchtet und der Empfänger wartet auf die Synchronisierung. Drücken Sie eine beliebige Funktionstaste (ein Wert muss eingestellt sein), der Empfänger vibriert, piept zweimal, die rote und blaue LED blinken und erlöschen. Zu diesem Zeitpunkt sind der Empfänger und das Radio gekoppelt. Um zu überprüfen, ob es eingeschaltet und aktiv ist, blinkt die blaue LED alle 10 Sekunden.

Schritt 6: Testen Sie die Funktionstasten (Ton, Puls, Vibration)

Drücken Sie die Tasten mit dem Vibrations- und Tonsymbol. Der Empfänger vibriert und piept. Um die Impulse zu testen, platzieren Sie eine Prüflampe neben den Elektroden und drücken Sie dann die Impulstaste. Die Lampe blinkt kurz.

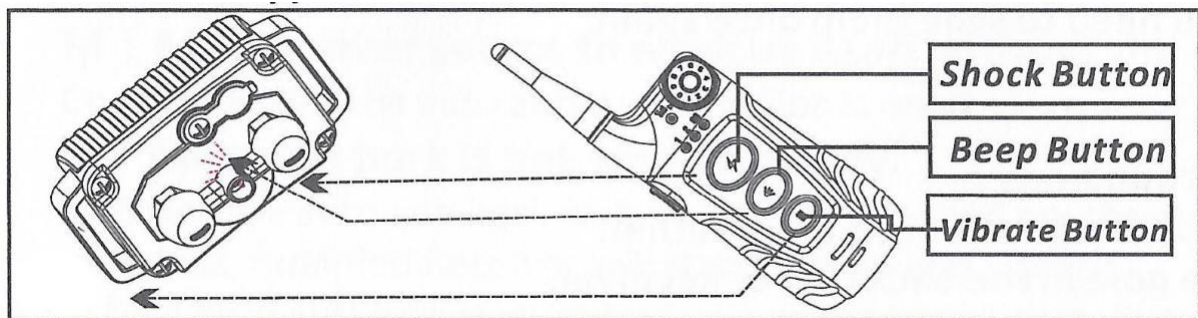

Schritt 7: Passen Sie die Pulsintensität an

- Drehen Sie das Rad zu einem beliebigen el. Impulse.

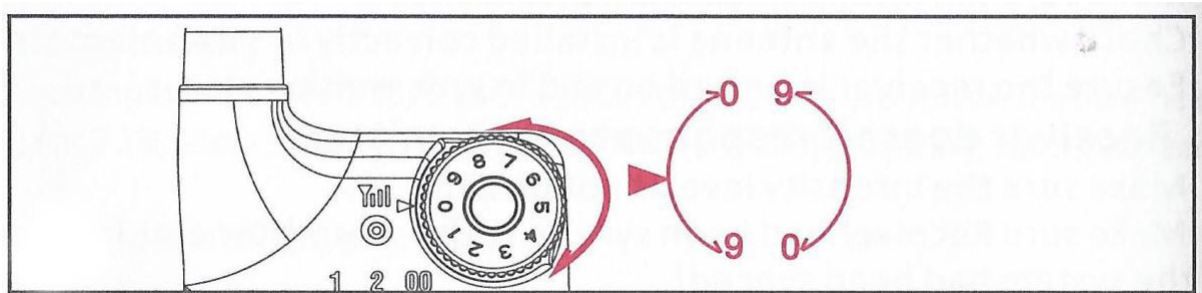

Hinweis: Ein längeres Halten der Ton-, Vibrations- und Impulstasten führt zu längeren Vibrations-, Ton- und Pulsdauern.

Schritt 8: Wahl des Halsbandes (Hund 1., Hund 2., Hund 00)

Drücken Sie schnell die Taste mit dem Hundesymbol, um auszuwählen, welcher Empfänger aktiv sein soll. Hund 1 bedeutet der erste Hund, Hund 2 der zweite Hund und Hund 00 bedeutet das Einkommen für beide Hunde gleichzeitig. Die blau leuchtende Diode zeigt an, welcher Hund ausgewählt ist. Wenn Sie 2 Hunde separat trainieren müssen, darf Hund 00 vor dem Pairing nicht am Sender eingestellt werden.

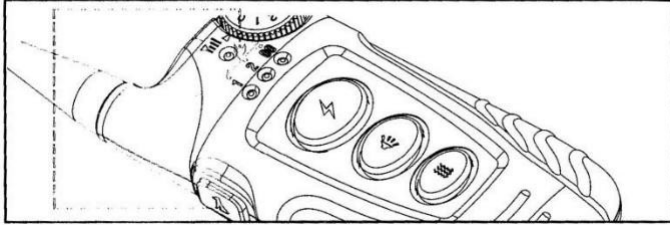

Automatischer Anti-Bark-Modus

Drücken Sie die Taste mit dem Bild des Hundes 2 Sekunden lang, dann leuchtet die Signaltaste blau, was bedeutet, dass der Anti-Bark-Modus aktiviert ist. Drücken Sie zum Ausschalten die Taste erneut 2 Sekunden lang.

technische Parameter

Halsbandreichweite	550 Meter
Anzahl der Hunde	bis 2 Hunde
Art der Korrektur	Impuls + Vibration + Ton
Wasserdicht	Tauchboot bis zu 1 Meter
Vibrationseinstellung	1 Stufe
Toneinstellungen	1 Stufe
Impulseinstellung	9 Stufe
Anti-Barking-Modus	ja nein
Anzeige	
Kragenlänge	20 bis 65 cm
Ladezeit des Senders	2 bis 4 St.
Ladezeit des Empfängers	2 bis 4 St.
Ausdauer des Senders	bis 14 Tage
Ausdauer des Empfängers	1 bis 3 Tage
Empfängergröße	7,5 x v.4 x h.3,5 cm
Sendergröße	5 x v.10,5 x h.2,5 cm
Empfängergewicht	56 g.
Sendergewicht	56 g.
Batterien im Empfänger	wiederaufladbare Batterie
Batterien im Sender	wiederaufladbare Batterie

- Dieses Trainingshalsband ist für das Verhaltenstraining vorgesehen und nicht für die Verwendung ohne die erforderliche Interaktion vorgesehen. Belohnen Sie den Hund immer für das richtige Verhalten.

-

- Auf unserem Youtube-Kanal finden Sie viele nützliche Tipps für das Hundetraining oder die Verwendung und Installation elektronischer Trainingshilfen: www.Youtube.com/ElektroObojky

-

- Mündliche Bestellungen, die von einer Belohnung begleitet werden, spielen eine große Rolle für den Erfolg des Trainings.
-
- Das Alter des Hundes sollte mindestens 6 Monate betragen, bevor Sie mit dem Training beginnen.
-
- Verwenden Sie verbale Befehle, elektronisches Halsband nur bei Bedarf. Seien Sie konsequent in Bezug auf den Wortlaut von Mundpropaganda - verwenden Sie immer die gleichen Wörter.
-
- Verwenden Sie das akustische Signal als Warnung. Der Hund gewöhnt sich nach dem Tonsignal an den Impuls und lernt schnell, den Piepton als Warnung wahrzunehmen.
-
- Das System sollte nicht für Hunde mit aggressiver Natur verwendet werden. Fragen Sie in diesem Fall Ihren Tierarzt oder professionellen Trainer nach der Eignung für die Verwendung.

Sicherheit



- Um maximale Wirkung und Sicherheit für Ihren Hund zu gewährleisten, überprüfen Sie häufig die Position des Halsbandes, das ordnungsgemäße Anziehen und die Platzierung der Elektroden. Untersuchen Sie die Haut an den Elektrodenstellen auf Hautausschlag oder Reizung. Entfernen Sie in diesem Fall das Halsband so oft wie möglich oder wenden Sie sich an Ihren Tierarzt.
-
- Das Halsband sollte länger als 12 Stunden ununterbrochen getragen werden (dies ist eine allgemeine Empfehlung für alle Halsbänder, auch für nicht elektrische).
-
- Waschen Sie den Hals des Hundes so oft wie nötig an der Elektrodenstelle.

Hauptprobleme

Das Halsband scheint nicht richtig zu funktionieren

- Stellen Sie sicher, dass Empfänger und Sender vollständig aufgeladen sind
-
- Befolgen Sie die Anweisungen, um das Halsband mit dem Radio zu koppeln
-
- Stellen Sie sicher, dass die Intensität der Korrekturen nicht bei Null liegt
-
- Stellen Sie sicher, dass der Kragen vom Sender nicht ausgeschaltet wurde
-
- Stellen Sie sicher, dass am Sender der richtige Empfänger ausgewählt ist
-
- Koppeln Sie den Kragen, passen Sie die Intensität an und versuchen Sie es erneut

Der Empfänger oder das Radio werden nicht aufgeladen

Stellen Sie sicher, dass Ihre Netzwerk- und Geräteanschlüsse ordnungsgemäß angeschlossen sind

Testen Sie beide Geräte auf einen Fehler im Ladegerät oder am Netz

Mein Hund reagiert nicht auf Korrekturen

Testen Sie den Empfänger gemäß den Anweisungen

Stellen Sie sicher, dass die Elektroden die Haut berühren

Erhöhen Sie die Intensität der Korrekturen

Videos

Auf unserem Youtube-Kanal finden Sie viele nützliche Tipps für das Hundetraining oder die Verwendung und Installation elektronischer Trainingshilfen: [www.Youtube.com/ ElektroObojky](http://www.Youtube.com/ElektroObojky)

Konformitätserklärung, Garantie und Service nach der Garantie

Das Gerät wurde für den Einsatz in EU-Ländern zugelassen und ist daher CE-gekennzeichnet. Alle erforderlichen Unterlagen sind auf der Website des Importeurs, auf Anfrage beim Importeur und im Geschäft des Importeurs erhältlich.

Adresse, an der Sie die Konformitätserklärung und die aktuellen Anweisungen finden (Registerkarte Download): <http://www.elektro-obojky.cz/vycvikove-obojky/214-vycvikovy-obojek-aetertek-at-918.html> Änderungen an technischen Parametern, Eigenschaften und Druckfehler vorbehalten.

Garantie- und Nachgarantiereparaturen werden vom Importeur bereitgestellt:

Reedog, s.r.o.

Sedmidomky 459/8

101 00 Prag 10

Tel.: +420 216 216 106

E-Mail: info@elektro-obojky.cz