



Dogtrace GPS
APP FOR
ANDROID

DOGTM
T R A C E

X30

DOG | X30+
G P S

X30 • X30T • X30B • X30TB

GPS VYHLEDÁVACÍ ZAŘÍZENÍ
GPS TRACKING SYSTEM
GPS HUNDEORTUNGSGERÄT
LOKALIZATOR GPS DLA PSÓW

ČESKY

ENGLISH

DEUTSCH

POLSKI

PROHLÁŠENÍ O SHODĚ**Výrobce:**

VNT electronics s.r.o.

Dvorská 605

563 01 Lanškroun

IČO: 64793826

prohlašuje, že níže uvedený výrobek:

Dogtrace**DOG GPS X30+ a X30T+, X30B a X30TB**

je v souladu se směrnicí Rady Evropy 2014/53/EC, splňuje požadavky Generální licence Českého telekomunikačního úřadu podle všeobecného oprávnění č. VO-R/10/05.2014-3, dále odpovídá níže uvedeným požadavkům norem a předpisům příslušných pro daný druh zařízení:

ETSI EN 301 489-1 V1.9.2**ETSI EN 301 489-3 V1.6.1****ETSI EN 300 220-2 V.2.4.1**

ETSI EN 60950-1 ed.2:2006 /A1:2010 /A11:2009 /A12:2011 /A2:2014/Opr.1:2012
EN 62479:2010



Produkt je bezpečný za podmínek obvyklého používání v souladu s návodem k obsluze. Toto prohlášení je vydáno na výhradní odpovědnost výrobce.

V Lanškrouně 1. 9. 2019

Ing. Jan Horák

jednatel společnosti

Tel.: +420 731 441 541

objednavky@dogtrace.com

www.dogtrace.com

Děkujeme Vám, že jste zakoupili výrobek DOG GPS značky Dogtrace firmy VNT electronics s.r.o.

Současně Vás prosíme o pečlivé prostudování tohoto návodu ještě před použitím přístroje a jeho uschování pro případné budoucí použití.

VNT electronics s.r.o. tímto prohlašuje, že **Dogtrace DOG GPS X30** je ve shodě se základními požadavky a dalšími příslušnými ustanoveními směrnice 2014/53/EC.

2	Důležitá upozornění	4
3	ECMA	4
4	Úvod	5
4.1	Vlastnosti DOG GPS X30	5
4.2	Funkce aplikace DOG GPS X30	6
4.3	Obsah balení	6
4.4	Volitelné příslušenství	6
5	Popis zařízení	7
5.1	Vysílač (obojek)	7
5.2	Přijímač (ruční zařízení)	7
5.3	Napájecí adaptér a kabel s nabíjecím klipsem	9
6	Příprava vysílače (obojku)	10
6.1	Nabíjení vysílače	10
6.2	Kontrola stavu akumulátoru ve vysílači (obojku)	10
6.3	Zapnutí/vypnutí vysílače (obojku)	10
6.4	Perioda aktualizace (vysílání) polohy	11
6.5	Volba kontaktních bodů	11
6.6	Nasazení obojku	11
7	Příprava přijímače (ručního zařízení)	12
7.1	Nabíjení přijímače	12
7.2	Kontrola stavu akumulátoru v přijímači	12
7.3	Nastavení přijímače	12
7.4	MENU přijímače	13
7.5	Párování – kódování vysílače s přijímačem (ručním zařízením)	14
7.6	Párování – kódování jiného přijímače s vaším přijímačem	14
7.7	Nastavení hlasitosti zvukové indikace	15
7.8	Kalibrace digitálního kompasu	15
7.9	Volba kanálu	16
8	Funkce DOG GPS X30	17
8.1	Vyhledávání	17
8.2	Training - Výcvik	18
8.3	Kompas – určení severu	19
8.4	FENCE – kruhový plot	19
8.5	WAYPOINT – trasový bod (uložení pozice přijímače)	20
8.6	BEEPER – indikace stání	20
8.7	CAR mode - režim pro automobil	22
9	Aplikace Dogtrace GPS	23
9.1	Párování přijímače (ručního zařízení) s mobilním telefonem	23
10	Maximální dosah a přesnost GPS	24
11	Poradce při potížích	24
12	Údržba zařízení	25
13	Technické údaje	25
14	Zobrazované texty na LCD	26
15	Záruční podmínky	28
16	Záruční list	118

- Před použitím výrobku pečlivě prostudujte návod k použití.
- Nenechávejte psovi vysílač s obojkem na krku déle než 12 hodin denně. Dlouhodobé působení obojku a kontaktních bodů na kůži psa může způsobit její podráždění. Pokud se tak stane, nepoužívejte DOG GPS dokud všechny stopy podráždění nezmizí.
- Nepokládejte přijímač ani vysílač do blízkosti předmětů citlivých na magnetické pole - mohlo by dojít k jejich trvalému poškození.
- Nepokládejte přijímač do blízkosti zařízení generující magnetické pole – může dojít k ovlivnění vnitřního digitálního kompasu.
- Přijímač i vysílač obsahují nabíjecí Li-Pol akumulátor. Pokud DOG GPS nepoužíváte, je nutné každých 12 měsíců akumulátory nabít.
- Akumulátor nenabíjejte v prostředí s teplotou vyšší než 40 °C – nebezpečí výbuchu.
- Chraňte Li-Pol akumulátor před poškozením ostrými předměty, vysokým mechanickým tlakem a vysokými teplotami. Mohlo by dojít k vzplanutí nebo výbuchu akumulátoru.
- Nepoužívejte jiné než originální akumulátory – mohlo by dojít k poškození výrobku, nebo k výbuchu akumulátoru.
- K nabíjení akumulátoru v přijímači a vysílači používejte pouze originální napájecí adaptér s nabíjecím klipsem.
- Použité akumulátory zlikvidujte na místě k tomu určeném.
- Osoba s přístrojem pro podporu srdeční činnosti (kardiostimulátor, defibrilátor) musí dbát příslušných preventivních opatření. DOG GPS vyzařuje určité statické magnetické pole.
- Některé mobilní telefony mají upravený operační systém Android a s zařízením DOG GPS X30 nemusí jít spárovat. Není to však vada výrobku DOG GPS X30. Zkuste spárovat s jiným telefonem nebo tabletem.
- Součástí vysílače X30B a X30TB je hlasitý zvukový lokátor. Nepoužívejte funkci v uzavřené místnosti. Hrozí poškození sluchu.



Společnost **VNT electronics s.r.o.**, výrobce profesionálních výcvikových pomůcek pro psy značky **Dogtrace**, je hrdým a aktivním členem asociace **ECMA** (Electronic Collar Manufacturers Association).

ECMA se sídlem v Bruselu byla založena v roce 2004 z iniciativy největších výrobců elektronických výcvikových pomůcek pro psy. Cílem všech členů této asociace je vyvíjet a vyrábět kvalitní a spolehlivé tréninkové systémy, které respektují bezpečí zvířete a vylepšují komunikaci mezi majitelem a jeho psem. Nákupem elektronických obojků splňujících požadavky ECMA si mohou být majitelé jisti, že veškeré produkty jsou navrženy tak, aby chránily bezpečí jejich zvířete. Návodů a tréninkové příručky, všech členů asociace, obsahují instrukce a rady pro bezpečné používání

elektronických výcvikových pomůcek. Umožňují tak, využívat výcvikové systémy efektivně, zodpovědně a humánně. Produkty všech členů asociace ECMA splňují nejnovější technické normy a bezpečnostní parametry, jejich dodržování je přísně kontrolováno.

ECMA je přesvědčena o tom, že elektronické obojky, při zodpovědném použití v kombinaci s odměnou a pochvalou, jsou efektivní a humánní tréninkové pomůcky pro profesionální výcvik, výcvik psů s problematickým chováním, ale také pro každodenní domácí použití.

Pro více informací navštivte internetové stránky www.ecma.eu.com.

4

ÚVOD

DOG GPS X30+ je zařízení sloužící pro vyhledávání (lokalizaci) vašich psů až na vzdálenost 20 km. Skládá se z vysílače, který je umístěn na obojku psa a přijímače (ručního zařízení), na kterém psovod sleduje vzdálenost a směr k poloze psů. Vysílač svoji polohu získává z družic GPS a pomocí radiofrekvenčního signálu (RF) vysílá informaci o poloze do přijímače psovoda. Vysílače X30B/X30TB obsahují zvukový lokátor, pomocí kterého můžete identifikovat psa na vzdálenost až 300 m. Součástí vysílačů může být výcvikový modul (sada s označením X30T/X30TB), který umožňuje na vzdálenost až 20 km vyslat z přijímače stimulační impuls.

Přijímač je možné pomocí bezdrátové komunikace spojit s mobilním telefonem nebo tabletem (pracujícím s operačním systémem Android) a všechna spárovaná zařízení zobrazit pomocí aplikace Dogtrace GPS v mapě.

DOG GPS X30 disponuje také funkcemi - kompas, FENCE (kruhový plot) v podobě akustická hranice, která poskytuje informaci o překročení nastavené vzdálenosti od přijímače vašim psem. Dále funkcí BEEPER (detekce stání), díky které snadno určíte, jestli váš pes je v pohybu nebo stojí na místě a funkcí Waypoint (trasový bod), která umožňuje uložit pozici přijímače a následně k této pozici navigovat.

4.1 Vlastnosti DOG GPS X30+

- Dosah mezi vysílačem a přijímačem je až 20 km při přímé viditelnosti (v závislosti na terénu, vegetaci a dalších faktorech)
- Sledování až 13 psů, psovodů nebo trasových bodů
- Vysoce citlivá GPS v přijímači i vysílači
- Dobře čitelný displej přijímače – na přímém slunci i ve tmě
- Vodotěsný přijímač i vysílač
- Dlouhá výdrž akumulátorů
- 2 režimy akustického signálu - výcvikový/lokalizační
- hlasitý lokalizační tón slyšitelný až na 300 m (pouze vysílač X30B/X30TB).
- 15 úrovní stimulačního impulsu (pouze u DOG GPS X30T/X30TB)
- Režim světla pro rozpoznání psa ve tmě (pouze u DOG GPS X30T/X30TB)
- Přepínání kanálů pro komunikaci mezi vysílačem a přijímačem
- Funkce kompas
- Funkce FENCE (kruhový plot) - indikuje překročení nastavené vzdálenosti od psovoda.

- Funkce BEEPER – detekce pohybu/stání psa
- Funkce WAYPOINT (trasový bod) – možnost uložení až 13 souřadnic přijímače - navigace k těmto bodům
- Funkce CAR mode – režim pro použití přijímače (ruč. zařízení) ve vozidle
- Přijímač je kompatibilní se všemi DOG GPS vysílači (obojky). U X20 jsou některé funkce omezené

4.2 Funkce aplikace Dogtrace GPS

- Zobrazení všech zařízení (psi, další psododi, trasové body) v mapě
- Mapy on-line a off-line
- Kompas
- Záznam trasy všech zařízení
- Indikace štěkotu psa se záznamem do trasy v mapě
- Akustický signál - výcvikový/lokalizační
- Měření vzdálenosti a plochy
- Ukládání trasových bodů v mapě
- Geo-plot
- Kruhový plot
- DOG GPS X30T/X30TB - stimulační impuls a funkce světlo

4.3 Obsah balení

- Přijímač vč. akumulátoru Li-Pol 1850 mAh
- Klips pro zavěšení přijímače na opasek a 2 ks šroubků
- Vysílač vč. akumulátoru Li-Pol 1850 mAh a řemene
- Sada kontaktních bodů, 2 ks 10 mm, 2 ks 17 mm (pouze u DOG GPS X30T/X30TB)
- Napájecí adaptér duální, 2 ks USB kabelu s nabíjecím klipsem pro GPS
- Testovací doutnavka (pouze u DOG GPS X30T/X30TB)
- Šňůrka pro zavěšení přijímače
- Návod a záruční list
- Převravní taška

4.4 Volitelné příslušenství

- Náhradní vysílač i přijímač
- Výcvikový modul
- Ochranný kryt vysílače
- Různobarevné řemeny
- Akumulátor Li-Pol 1850 mAh
- Napájecí adaptér s USB kabelem a klipsem pro GPS
- Náhradní silikonové průvleky na vysílač - černý, oranžový

Další příslušenství na e-shopu www.dogtrace.com.

5.1 Vysílač (obojek)

1. Vysílač
2. Indikační kontrolky
3. Nabíjecí kontakty
4. Výcvikový modul s kontaktními body
(pouze u DOG GPS X30T/X30TB)
5. Terčík (půlkulatý červený bod) pro přiložení magnetu
(zapnutí/vypnutí vysílače)
6. RF anténa
7. GPS anténa
8. Řemen (obojek)
9. Reprodaktor (pouze u DOG GPS X30B/X30TB)

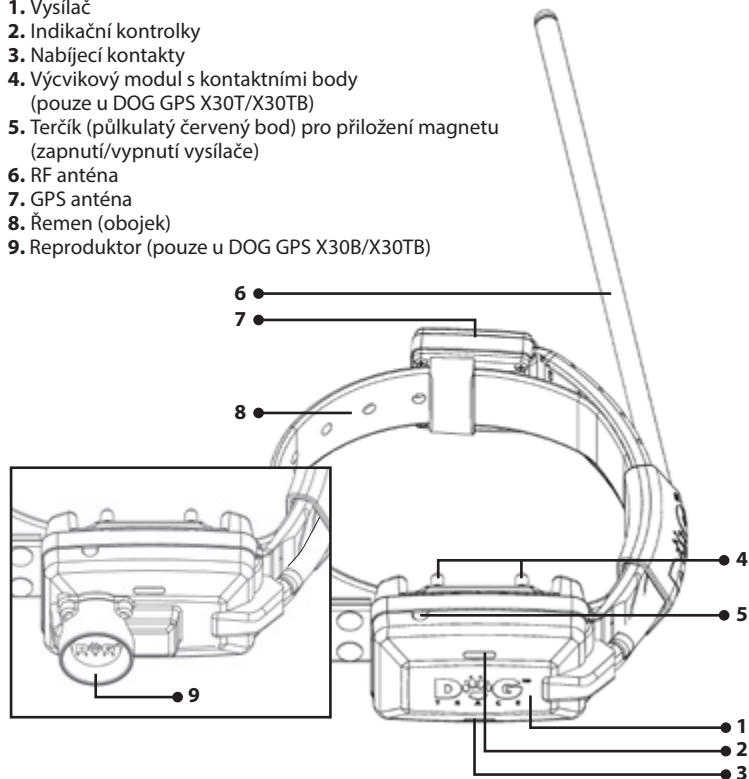

5.2 Přijímač (ruční zařízení)

- | | |
|--|---|
| <ol style="list-style-type: none"> 1. - 5. Tlačítka (viz tabulka str. 8) 6. RF anténa 7. GPS anténa 8. Displej 9. Terčík (půlkulatý červený bod)
označující umístění magnetu pro zapnutí vysílače | <ol style="list-style-type: none"> 10. Klips pro zavěšení na opasek 11. Místo pro zavěšení šňůrky na krk 12. Nabíjecí kontakty |
|--|---|

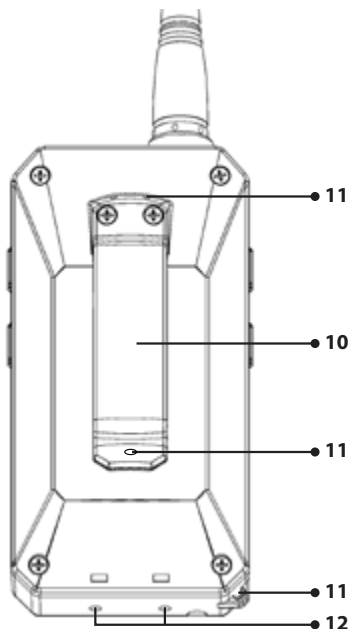
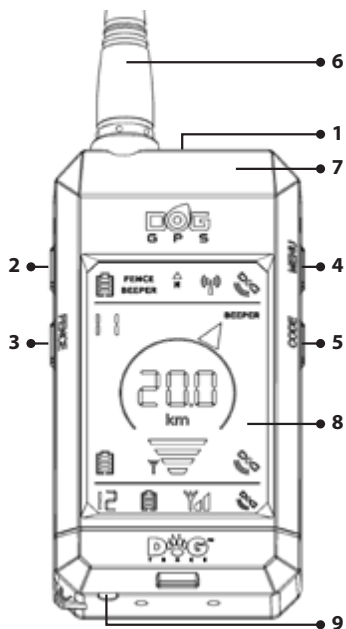

Tlačítko	Krátký stisk		Dlouhý stisk	
1		Zapnutí/vypnutí podsvícení displeje		Zapnutí/vypnutí přijímače
2		Výcvikový akustický signál		Výcvikový akustický signál
3		Zpět do základní obrazovky	FENCE	Aktivace funkce kruhový plot
4		Nahoru	MENU	Vstup do MENU (nastavení)
5		Dolu	CODE	Párování - kódování vysílače s přijímačem / ukládání waypointů
2+3			+	Stimulační impuls
3+5			+	- kalibrace digitálního kompasu
2+4			+	Lokalizační akustický signál

Displej

1. Přesnost GPS pozice přijímače (ručního zařízení)
2. Přesnost GPS pozice vysílače (obojku)
3. Přesnost GPS pozice dalšího vysílače
4. Síla RF přijímaného signálu od vysílače vysílače
6. Ukazatel směru k spárovanému vysílači
7. Číslo zvoleného spárovaného vysílače
8. Číslo dalšího spárovaného vysílače
9. Stav nabití akumulátoru přijímače
10. Stav nabití akumulátoru vysílače
11. Stav nabití akumulátoru dalšího vysílače
12. Vzdálenost vysílače od přijímače
13. Kompas - směr k magnetickému severu
14. Aktivní vibrační nebo akustická indikace stání na jednom z vysílačů
15. Aktivní funkce kruhový plot na jednom z vysílačů
16. Aktivní funkce indikace stání
17. Aktivní funkce kruhový plot
18. Aktivní bezdrátová komunikace s mobilním telefonem
19. Zaplněný vysílací kanál
20. Spárovaný jiný přijímač (psovod)

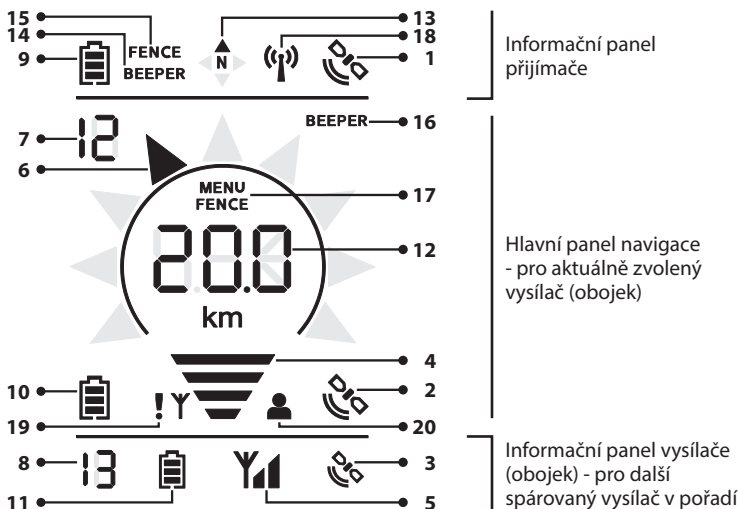

5.3 Napájecí adaptér a kabel s nabíjecím klipsem

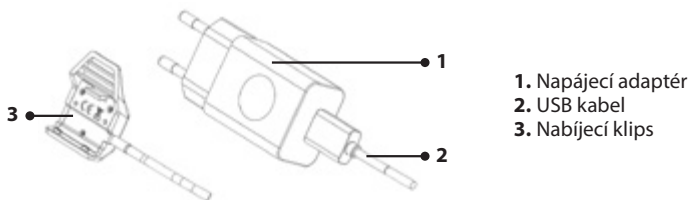

6.1 Nabíjení vysílače

Vysílač GPS obsahuje Li-Pol akumulátor. Před prvním použitím je nutné akumulátor nabít.

1. Odstraňte nečistoty z nabíjecích kontaktů. Připojte nabíjecí klips k vysílači (viz obrázky).
2. Kabel připojte k napájecímu adaptéru, který následně zapojte do elektrické sítě.
3. Na vysílači začne svítit oranžová indikační kontrolka.
4. Doba nabíjení je přibližně 3 hodiny.
5. Po dokončení nabíjení oranžová kontrolka zhasne.

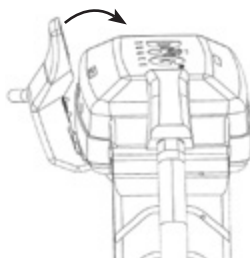

UPOZORNĚNÍ: Akumulátor nabíjejte v prostředí s teplotou od 0 do 40 °C. K nabíjení používejte originální napájecí adaptér dodaný výrobcem. Při použití jiného – nevhodného, by mohlo dojít k nenávratnému poškození akumulátoru.

6.2 Kontrola stavu akumulátoru ve vysílači

Pro kontrolu stavu akumulátoru ve vysílači slouží blikající indikační kontrolky na horní straně vysílače (viz kapitola: 5.1 *Popis zařízení – Vysílač*) nebo symbol baterie na displeji přijímače (ručního zařízení).

Stav nabití	Přijímač	Vysílač
100%		Zelená indikační kontrolka
70%		—
40%		Současně zelená a červená indikační kontrolka
10%		Červená indikační kontrolka

6.3 Zapnutí/vypnutí vysílače

K zapnutí/vypnutí vysílače se používá magnetický spínací systém, který se aktivuje přiložením magnetu. Magnet je uložen v přijímači v místě červeného terčíku (půlkulatý bod ve spodní části přijímače).

Zapnutí:

1. Přiložte červený terčík umístěný na spodní straně přijímače k červenému terčíku na vysílači asi na 1 sekundu – rozsvítí se červená indikační kontrolka, následně se rozsvítí i zelená kontrolka.
2. Po rozsvícení zelené kontrolky oddalte přijímač od vysílače. Začne blikat zelená kontrolka.

Vypnutí:

Při vypnutí postupujte stejným způsobem jako při zapnutí.

1. Přiložte červený terčík umístěný na spodní straně přijímače k červenému terčíku na vysílači asi na 1 sekundu – rozsvítí se zelená indikační kontrolka, následně se rozsvítí i červená kontrolka.

- Po rozsvícení červené kontrolky oddalte přijímač od vysílače. Vysílač přestane blikat.

6.4 Perioda aktualizace (vysílání) polohy

DOG GPS X30 umožňuje volbu periody, jak často bude aktualizována poloha vašeho psa. Čím častěji vysílá obojek svojí polohu, tím máte aktuálnější informaci o poloze psa.

- Vypněte vysílač (obojek).
- Přiložte červený terčík na spodní straně přijímače k červenému terčíku na vysílači na dobu 3 sekund - vysílač začne vydávat zvukový signál. Periodu aktualizace zvolíte dle počtu pípnutí - viz tabulka.

Počet pípnutí	1	2	3
Perioda aktualizace [s]	3	6	9

- Volbu periody provedete oddálením přijímače od vysílače v okamžiku požadovaného počtu pípnutí.

Poznámka: Periodu lze také změnit na dálku z přijímače, nebo z aplikace Dogtrace GPS. Nastavení v přijímači naleznete v **MENU** / **UPDATE** **ENTER** / **1-13**. Volbu naleznete v tabulce v kapitole 7.4. .

UPOZORNĚNÍ: Častější aktualizace polohy psa rychleji vybijí akumulátor ve vysílači.

6.5 Volba kontaktních bodů (DOG GPS X30T/X30TB)

Pro zajištění přenosu stimulačních impulsů z vysílače na kůži psa slouží nerezové kontaktní body. Každé balení obsahuje dva druhy. Jestliže má váš pes krátkou srst, použijte kontaktní body krátké. Pokud máte psa s delší nebo hustší srstí, zvolte delší. Kontaktní body našroubujte na šrouby vysílače - viz obr. 5.1 **Vysílač (obojek)** v kapitole **Popis zařízení** na str. 7. Kontaktní body dotáhněte rukou. K utažení nepoužívejte kleště ani jiné nářadí, můžete způsobit neopravitelné poškození výrobku.

6.6 Nasazení obojku

Obojek, na kterém je navlečený GPS vysílač, nasadte na krk psa tak, aby GPS a RF anténa směřovala nahoru (viz obrázek). Obojek musí být dostatečně utažený, aby se na krku psa neotáčel, ale také aby mohl pes přirozeně dýchat a přijímat potravu. Dostatečně utažený obojek je důležitý pro správné snímání a indikaci štěkotu psa.

Pokud je součástí vysílače výcvikový modul (sada GPS X30T/X30TB), je nutné zajistit dobrý dotyk mezi kontaktními body a kůží psa. Doporučujeme nasazovat obojek na stojícího psa. Pokud má pes dlouhou nebo hustou srst, zvolte delší typ kontaktních bodů, případně, v místě dotyku kontaktních

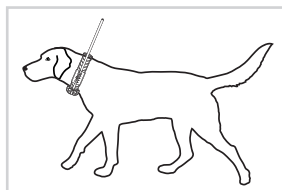

bodů s kůží, srst prostříhejte. Dlouhodobé působení obojku na kůži psa může způsobit její podráždění. Pokud se tak stane, nepoužívejte DOG GPS, dokud všechny stopy podráždění nezmizí.

UPOZORNĚNÍ: Pokud je obojek příliš volný, vysílač se pravděpodobně bude pohybovat a opakovaným třením by mohl podráždit kůži psa. Navíc, není v tomto případě zajištěn spolehlivý dotyk kontaktních bodů s povrchem kůže, a tím řádná funkce vycvikového modulu.

Nedoporučujeme nechávat psovi obojek nasazený několik hodin na stejném místě, protože by mohl způsobit podráždění kůže. Jestliže je zapotřebí, aby váš pes nosil obojek dlouhou dobu, měňte pravidelně polohu vysílače na krku. Obojek, který je příliš utažený, může způsobit otlaky na kůži. Pokud se tak stane, nepoužívejte obojek dokud všechny stopy podráždění nezmizí.

7 PŘÍPRAVA PŘIJÍMAČE (RUČNÍHO ZAŘÍZENÍ)

7.1 Nabíjení přijímače

Přijímač GPS obsahuje Li-Pol akumulátor. Před prvním použitím je nutné akumulátor nabít.



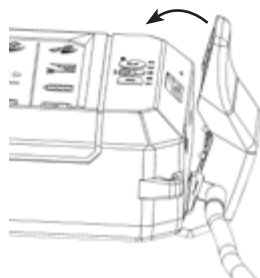

1. Odstraňte nečistoty z nabíjecích kontaktů. Připojte nabíjecí klips k přijímači (viz obrázek).
2. Kabel připojte k napájecímu adaptéru, který následně zapojte do elektrické sítě.
3. Na displeji se začnou postupně zobrazovat čárky v symbolu baterie.
4. Doba nabíjení je přibližně 3 hodiny.
5. Akumulátor je nabitý, když se zobrazí plný symbol baterie - viz níže.





UPOZORNĚNÍ: Akumulátor nabíjejte v prostředí s teplotou od 0° do 40 °C. K nabíjení používejte originální napájecí adaptér dodaný výrobcem. Při použití jiného – nevhodného, by mohlo dojít k nenávratnému poškození akumulátoru.

7.2 Kontrola stavu akumulátoru v přijímači

Stav akumulátoru v přijímači je indikovaný symbolem baterie v **Informačním panelu přijímače** - horní řádek displeje.

Stav nabití	Přijímač
100%	
70%	
40%	
10%	

7.3 Nastavení přijímače

- Zapnutí/vypnutí přijímače – přidržte na 2 sekundy tlačítko 
- Pro výběr psa stiskněte **A/V**.
- Pro zapnutí/vypnutí podsvícení displeje stiskněte krátce , podsvícení displeje bude svítit po dobu 15 minut, potom se automaticky vypne.

7.4 MENU přijímače

Dlouhým stisknutím tlačítka **MENU** vstoupíte do nastavení několika funkcí. Potvrzení zvolené položky MENU se provádí dalším dlouhým stisknutím tlačítka **MENU**. Pro návrat o úroveň zpět musíte krátce stisknout tlačítko **↶**.

Následující tabulka zobrazuje celou strukturu **MENU**.

Stupeň vnoření v MENU					kapitola
1	2	3	4	5	
tRAn in inG	C 1-C 13	INPULSE	0-15		8.2
		tOnE*	tRAn in inG* LoudnESS	1-4	
			LocAt ion* LoudnESS	1-4	
		FLASH	ON/OFF		
bEEPER	C 1-C 13	ModE	OFF 1-Po int inG-t 2-Po int inG-V 3-boAR-t 4-boAR-V 5-run-t 6-run-V		8.6
			SEnS	1-9	
			dELAY	1-4	
			rAd iUS**	5-60m	
		t iNE**	30/60/90/120s		
LoudnESS	1-5				7.7
PHonE ConnEct ion	ON/OFF				9.1
LocAt ion	ON/OFF				7.6
UPdAtE t iNE	C 1-C 13	3/6/9			6.4
CHAnnEL	A/b				7.9
CRr ModE	ON/OFF				8.7

* Nastavení se týká pouze vysílačů X30B / X30TB.

** Zobrazeno při nastavení módu lovu prasat (boARr)

7.5 Párování – kódování vysílače (obojku) s přijímačem (ručním zařízením)

1. Zapněte přijímač a vysílač, které spolu chcete spárovat – **ostatní vysílače vypněte**.
2. Přidržte tlačítko **CODE** na přijímači po dobu 2 sekund.
3. Šipkami **▲** / **▼** zvolte pozici, na kterou chcete párovat vysílač (obojek). Pokud je pozice prázdná (není na dané pozici spárovaný vysílač, přijímač ani uložený waypoint), na displeji roluje nápis **NO CODE**.
4. Přidržte znovu tlačítko **CODE** po dobu 2 sekund.
5. Přiblížte vysílač k přijímači RF anténami rovnoběžně k sobě.
6. Po spárování se zobrazí nápis **COLLAR SAVED** a na displeji začne svítit **[I až [I]** (podle vybrané pozice, na kterou vysílač párujete).
7. Pokud chcete párovat další vysílač, **postup opakujte od bodu 3**.
8. Pro ukončení režimu kódování stiskněte **↵**.

Poznámka: Chcete-li smazat z paměti přijímače některý ze spárovaných vysílačů (obojků), přijímačů nebo trasových bodů, proveďte párování bez zapnutého vysílače. Asi po 20 sekundách se vám na dané pozici ukáže nápis **NO CODE**.

Poznámka: K přijímači X30/X30+ je možné spárovat vysílače (obojky) X20/X20+. Na tyto obojky nebude možné vysílat výcvikové povely. Některé další funkce budou také omezeny.

7.6 Párování – kódování jiného přijímače (ručního zařízení) s vaším přijímačem

DOG GPS X30 umožňuje spárovat přijímače jiných psodů s vaším přijímačem a následně sledovat jejich pozici. Aktualizace pozice jiných psodů ve vašem přijímači probíhá každých 60 sekund.

Než začnete párovat na váš přijímač jiný, musíte zapnout v druhém přijímači vysílání jeho polohy.

1. Na přijímači, který chcete sledovat, stiskněte dlouze tlačítko **MENU**.
2. Šipkami **▲** / **▼** zvolte **LOCATE IDN** a opět dlouze stiskněte **MENU**.
3. Vyberte **IDN** a opakovaným stiskem **↵** se vraťte do základní obrazovky.

Poznámka: Zapnutí vysílání polohy druhého přijímače lze nastavit pomocí aplikace Dogtrace GPS, se kterou je propojený druhý GPS přijímač.

Nyní je spolu můžete začít párovat.

1. Zapněte váš a druhý přijímač, který chcete sledovat – **vysílače (obojky) ve vaší blízkosti musí být vypnuté**.
2. Přidržte na obou přijímačích tlačítko **CODE** po dobu 2 sekund.
3. **Na vašem přijímači** šipkami **▲** / **▼** zvolte pozici, na kterou chcete párovat druhý přijímač. Pokud je pozice prázdná, (není na dané pozici spárovaný vysílač, přijímač ani uložený trasový bod) na displeji roluje nápis **NO CODE**.
4. Přidržte na **vašem přijímači** znovu tlačítko **CODE** po dobu 2 sekund.
5. Přiblížte oba přijímače RF anténami rovnoběžně k sobě.

- Po spárování se na vašem přijímači zobrazí nápis **HUNTER SAUED** a začne svítit **H** i až **I3** (podle vybrané pozice, na kterou přijímač párujete).
- Pro ukončení režimu kódování na obou přijímačích stiskněte ↵.

Poznámka: Spárovaný jiný přijímač na Váš přijímač poznáte zobrazením symbolu  na hlavním panelu LCD navigace.

7.7 Nastavení hlasitosti zvukové indikace

Zvuková indikace přijímače lze nastavit v 5 stupních.

- Dlouze stiskněte tlačítko **MENU** a šipkami **▲/▼** zvolte položku **LOUDNESS**.
- Šipkami **▲/▼** zvolte stupeň hlasitosti.
- Opakovaným stiskem tlačítka ↵ se vrátíte do základní obrazovky.

Poznámka: Hlasitost zvukové indikace lze také nastavit pomocí aplikace Dogtrace GPS.

7.8 Kalibrace digitálního kompasu

Pro zobrazení přesného směru k vysílacímu obojku je nejdůležitější, aby byla správně provedena kalibrace. Pokud zařízení neukazuje správný směr i při maximální přesnosti GPS (2 čárky u obou ukazatelů signálu na displeji), nebyla pravděpodobně dlouho provedena kalibrace nebo byla provedena nesprávně.

UPOZORNĚNÍ: Kalibraci provádějte v exteriéru ve volném prostoru, dál od objektů, které vyznačují magnetické pole – budovy, automobily, nadzemní a podzemní elektrické vedení.

Spuštění kalibrace

Pokud znáte směr k severnímu magnetickému pólu, můžete rovnou přejít k bodu 2.

- Stiskněte současně spodní dvě tlačítka ↵ a ▼ po dobu 2 sekund - spustíte kalibraci. Poté několikrát rotujte zařízením postupně kolem každé ze tří os (viz obr. č. 1, 2 a 3). Kalibraci ukončíte stiskem tlačítka zpět. Pro zpřesnění kalibrace pokračujte bodem 2.
- Pomocí kompasu na displeji vyhledejte sever a otočte přijímač tak, aby směřoval anténou k severu (viz obr. č. 4). Stiskněte současně spodní dvě tlačítka ↵ a ▼ po dobu 2 sekund - spustíte kalibraci.

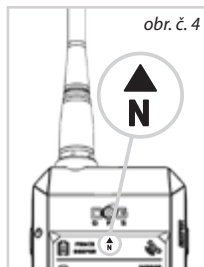
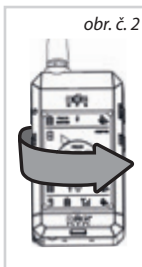

3. Stále směrem k severu proveďte minimálně 10 rotací podle obrázků č. 5 a č. 6. Pro kvalitní kalibraci by měla být každá jednotlivá rotace provedena s malou odchylkou od směru k severu (viz obr. č. 7). Čím pomaleji a více otáček uděláte, tím bude kalibrace kvalitnější. Pro ukončení stiskněte tlačítko .

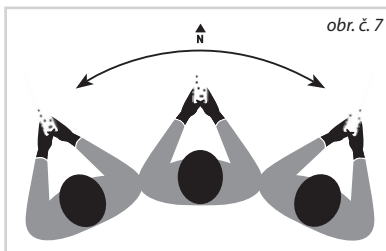
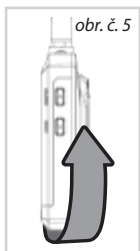

UPOZORNĚNÍ: Na správném provedení kalibrace digitálního kompasu záleží přesnost navigační směrové růžice. V případě nepřesné indikace směru psa od vás, proveďte kalibraci řádně znovu.

Umístěním přijímače do blízkosti magnetického pole jiného předmětu nebo zařízení, může dojít k rozkalibrování digitálního kompasu - pokud k tomu dojde, je nutné znovu zkalibrovat kompas.

7.9 Volba kanálu

Množství aktivních vysílačů (obojků) v blízkém okolí je omezené. V případě, že bude současně vysílat větší množství vysílačů DOG GPS, může docházet k výpadkům některých zpráv o poloze psů, které přijímá váš přijímač. Pro zvýšení počtu aktivních vysílačů v jednom prostoru můžete zvýšit interval aktualizace až na 9 sekund (kapitola 6.4). Pokud i tak dochází k výpadkům zpráv o poloze, bude tento stav indikován na přijímači DOG GPS X30 symbolem **!** vedle indikace síly RF signálu. V tomto případě je možné přepnout vaše vysílače (obojky) a přijímač na jiný kanál.

Pro přepnutí kanálu musíte mít všechny vaše vysílače (obojky) v těsné blízkosti – maximálně do 10 metrů.

UPOZORNĚNÍ: Přepnutí kanálu je možné pouze u přijímačů a vysílačů (obojků) X30/X30T/X30B/X30TB. Pokud máte na přijímači spárované některé obojky X20 nebo X20+, přijímač neumožní přepnutí kanálu.

1. Zapněte všechny vysílače a přijímač, u kterých chcete změnit kanál.
2. Na přijímači dlouze stiskněte tlačítko **MENU**.
3. Šipkami **▲/▼** zvolte **CHANNEL** a znovu dlouze stiskněte tlačítko **MENU**.
4. Nejdříve se zobrazí aktuálně zvolený kanál. Pro změnu stiskněte **▲/▼** a zvolte opačný **A** nebo **B**.
5. Volbu potvrdíte dalším dlouhým stiskem tlačítka **MENU**. Každý výsílání postupně pípnou pro indikaci přepnutí kanálu. Jedno pípnutí indikuje přepnutí do kanálu **A** a dvě za sebou jdoucí pípnutí do kanálu **B**.

6. Pokud proběhne přepnutí kanálu správně na všech zapnutých vysílačích (obojcích), zobrazí se na displeji . Pokud neproběhne přepnutí správně, na displeji se zobrazí . Zkuste znovu opakovat postup od bodu 4.
7. Opakovaným stiskem tlačítkem se vrátíte do základní obrazovky přijímače.
8. Zkontrolujte, jestli na vašem přijímači přijímáte RF signál od všech vysílačů. Pokud ne, zkuste znovu přepnout kanál na požadovaný .

UPOZORNĚNÍ: Jestliže máte spárované k vašemu přijímači jiné přijímače (psovody), po přepnutí kanálu je již nebudete moci sledovat. Tito lovci by si museli také přepnout své přijímače a vysílače na stejný kanál.

Poznámka: Změna vysílacího kanálu lze také nastavit pomocí aplikace Dogtrace GPS.

8

FUNKCE DOG GPS X30

8.1 Vyhledávání

Vysílač (obojek) i přijímač (ruční zařízení) mají v sobě zabudovaný GPS přijímač, pomocí kterého oba zjišťují svoji polohu. Vysílač informací o své poloze posílá pomocí radiového signálu (RF) do přijímače, který zobrazí na displeji směr a vzdálenost psa od psovoda.

Displej přijímače je rozdělen do třech částí:

- **Informační panel přijímače** - horní řádek zobrazuje údaje o přijímači – stav akumulátoru, přesnost GPS pozice, směr magnetického severu (kompas), zapnutí funkce BEEPER (indikace stání psa) a FENCE (kruhového plotu) jednoho ze spárovaných psů.
- **Hlavní panel navigace** - střední část displeje poskytuje informace o aktuálně zvoleném vysílači (jiném přijímači). Rozsvícená šipka ukazatele zobrazuje směr k poloze vyhledávaného psa. Uprostřed displeje je zobrazena vzdálenost psa od psovoda. Tlačítka / měníte zobrazeného psa.
- **Informační panel vysílače** - dolní řádek zobrazuje údaje o dalším spárovaném vysílači v pořadí – stav akumulátoru, sílu RF signálu, přesnost GPS pozice.

Poznámka: Pokud bliká ukazatel směru a vzdálenost psa, přijímač delší dobu nepřijímá informaci o GPS pozici psa, nebo nemá přijímač/vysílač GPS signál. V tomto případě je na displeji indikován směr a vzdálenost k poslední známe pozici.

UPOZORNĚNÍ: V případě, že ukazatel směru neukazuje správně směr k vašemu psovi, proveďte znovu kalibraci digitálního kompasu.

Indikované stavy na displeji přijímače:

– přijímač neobdržel od vysílače informaci o pozici psa v delším časovém úseku.

– bliknutí indikátoru síly RF signálu, znamená, že obdržel informaci o poloze zvoleného obojku.

Y – pokud bliká samotný symbol antény RF – nepřijímá žádný RF signál od vysílače.

GPS – přijímač nebo vysílač nemají GPS pozici.

CODE – na dané pozici není spárovaný vysílač.

REAR – přijímač a vysílač jsou u sebe blíže, než je přesnost GPS pozice.

8.2 Training – Výcvik



Tato funkce umožňuje provádět korekce nežádoucího chování až na vzdálenost 20 km. Základní sada DOG GPS X30/X30B umožňuje využít akustického povelu. Sada DOG GPS X30T/X30TB (training) s výcvikovým modulem je rozšířena o stimulační impuls a světlo pro indikaci psa ve tmě pomocí výkonných LED.

Akustický signál (Tone):

Všechny sady z řady X30 umožňují dva typy akustického signálu.



Výcvikový (TRAIN) akustický signál slouží jako zvukový povel pro psa. Tento povel může předcházet stimulačnímu impulsu a je velmi účinnou výstrahou. Nahrazuje píšťalku, jejíž hlasitost vnímá pes stejně, i když je hodně vzdálený.

Lokalizační (LOCAL) akustický signál slouží pro vyhledání psa ve tmě nebo v hustém porostu. Tento signál je slyšitelný až na vzdálenost 30 m (vysílače X30/X30T), nebo na vzdálenost až 300 m (vysílače X30B/X30TB).

Výcvikový akustický signál se aktivuje tlačítkem  a lokalizační tón současným stiskem tlačítek  + .



U vysílačů X30B a X30TB lze v **MENU** přijímače nastavit hlasitost obou typů akustického signálu.

1. Dlouze stiskněte tlačítko **MENU**.

2. Vyberte šipkami  /  položku TRAIN, pro potvrzení dlouze stiskněte tlačítko **MENU**.

3. Zvolte pozici vysílače (obojku), který chcete nastavit – [1] až [3] a dlouze stiskněte tlačítko **MENU**.

4. Vyberte šipkami  /  položku TONE, dlouze stiskněte tlačítko **MENU**.

5. Šipkami  /  zvolte TRAIN Loudness pro nastavení hlasitosti výcvikového tónu, nebo LOCAL Loudness pro nastavení hlasitosti lokalizačního tónu. Volbu potvrďte dlouhým stiskem tlačítka **MENU**.

6. Zvolte úroveň hlasitosti 1–4.

7. Pro návrat do základní obrazovky stiskněte opakovaně .

Poznámka: Hlasitost výcvikového a lokalizačního tónu lze nastavit pomocí aplikace Dogtrace GPS.

Stimulační impuls (Impulse): (POUZE GPS X30T/X30TB)

Tato funkce umožňuje aktivovat ve vysílači (obojku) upozornění v podobě bezpečných stimulačních impulsů přenášených dvěma kontaktními body. Podstatou stimulačních impulsů není psovi ublížit. Impuls je psovi velmi nepříjemný, a proto si brzy vytvoří spojitost mezi ústním povellem, akustickým signálem a nepříjemným pocitem na krku.

Nastavení velikosti impulsu se provádí v **MENU** stejným postupem, jako volba slabého/silného akustického signálu.

Pouze ve **4. bodě** zvolte položku **IMPULSE** a v **5. bodě** vyberte velikost impulsu, kde 0 je bez impulsu, 1 je nejnižší impuls a 15 je nejvyšší impuls.

Stimulační impuls se vyše současným stiskem tlačítek  + **FENCE** do vysílače (obojku), který máte zvolený na hlavním panelu přijímače (ruč. zařízení).

TIP: Pokud psovi změníte velikost stimulačního impulsu pomocí aplikace v mobilním telefonu, automaticky se velikost stimulačního impulsu u tohoto psa přenastaví i v přijímači a naopak.

Funkce světlo (Flash): (POUZE GPS X30T/X30TB)

Pro lokalizaci psa ve tmě, lze použít funkci světlo. Funkce se spouští v **MENU**.

Postup spuštění je stejný, jako u volby hlasitosti akustického signálu. Pouze ve **4. bodě** zvolte položku **FLASH** a v **5. bodě** zvolte . Jednodušší variantou je aktivace funkce v **aplikaci Dogtrace GPS**.

8.3 Funkce kompas - určení severu



Symbol **N** indikuje směr magnetického severu. Pokud svítí dvě šipky současně, je směr k severu mezi nimi.

8.4 Funkce FENCE – kruhový plot/ kruhová akustická hranice

Funkce FENCE vás upozorní, když se váš pes vzdálí za hranici prostoru, který jste mu určili. Hranice je nastavitelná v okruhu od 30 m do max. 2 km od přijímače. Kruhový plot lze aktivovat pro více psů, nastavení se ukládá pro každého psa zvlášť.

Pokud pes překročí nastavenou hranici, začne přijímač vydávat zvukové znamení (dlouhé přerušované pípání) a na displeji přijímače u tohoto psa začne blikat kruh pod ukazatelem směru. Pro zjištění, který pes překročil nastavenou hranici, přepínejte mezi spárovanými vysílači, dokud nenajdete blikající kruh.

Při zapnutí této funkce musí být přijímač na dobrém GPS signálu:

1. Zvolte v hlavním panelu navigace číslo psa, u kterého chcete zapnout funkci FENCE.
2. Stiskněte dlouze tlačítko **FENCE**.
3. Šípkami  /  nastavíte vzdálenost akustické hranice.
4. Krátkým stiskem  se vrátíte do hlavní obrazovky.

Po zapnutí funkce se v hlavním panelu displeje zobrazí nápis **FENCE**. V horním řádku displeje je zobrazen nápis **FENCE**, pokud je funkce aktivována alespoň u jednoho z obojků, které máte spárovány s přijímačem.

Začne-li vydávat přijímač kratší přerušované zvukové znamení – vysílač (obojek), nebo přijímač nemají GPS nebo RF signál. Tento stav může nastat, pokud pes zaběhne například do budovy (kde není GPS signál), mimo dosah RF signálu, nebo se psovi vybijí akumulátor ve vysílači.

UPOZORNĚNÍ: Pro přesnou funkci kruhového plotu, je dobré mít přijímač na co nejlepší GPS signálu. Nemá-li signál dobrý, nebude indikace překročení hranice přesná (dáno přesností GPS).

Poznámka: Chcete-li používat současně kruhový plot a vyhledávání, spárujte si jednoho psa na dvě pozice v přijímači. Na jedné z pozic si poté můžete aktivovat funkci FENCE a druhou použít pro vyhledávání.

Vypnutí funkce FENCE:

1. Zvolte v hlavním panelu navigace číslo psa, u kterého chcete vypnout funkci FENCE.
2. Stiskněte dlouze tlačítko **FENCE**.
3. Šipkami **▲**/**▼** nastavte **OFF**.
4. Krátkým stiskem **↶** se vrátíte do hlavní obrazovky.

8.5 WAYPOINT – trasový bod (uložení pozice přijímače)

Funkce WAYPOINT umožňuje uložit GPS souřadnice místa, na kterém se aktuálně nachází přijímač (ruční zařízení). K uloženému bodu se můžete později navigovat.

Uložení waypointu – trasového bodu:

1. Přidržte tlačítko **CODE** na přijímači po dobu 2 sekund.
2. Šipkami **▲**/**▼** zvolte pozici, na kterou chcete uložit trasový bod. Pokud je pozice prázdná (není na dané pozici spárovaný vysílač, přijímač ani uložený trasový bod), na displeji je zobrazen nápis **NO CODE**.
3. Přidržte tlačítko **MENU** po dobu 2 sekund – zobrazí se nápis **PLACE SAVED**.
4. Stiskněte tlačítko **↶** pro návrat do základní obrazovky.

Pro navigaci k uloženému trasovému bodu vyberte **▲**/**▼** v hlavním panelu navigace danou pozici.

Smazání waypointu – trasového bodu:

1. **Vypněte všechny vysílače** (obojky) v blízkosti přijímače.
2. Přidržte tlačítko **CODE** na přijímači po dobu 2 sekund.
3. Šipkami **▲**/**▼** zvolte pozici, kterou chcete smazat.
4. Přidržte tlačítko **CODE** po dobu 2 sekund – přibližně po 20 sekundách se zobrazí nápis **NO CODE**.
5. Stiskněte tlačítko **↶** pro návrat do základní obrazovky.

UPOZORNĚNÍ: Uložením trasového bodu na pozici již spárovaného vysílače, vysílač z paměti přijímače smažete.

8.6 Funkce BEEPER – indikace stání

Funkci BEEPER využijí hlavně myslivci/lovci pro rozlišení intenzity pohybu nebo přítomnosti psa u divokého prasete.

Pokud je vysílač (obojek) zapnutý a pes je v pohybu, v hlavním oknu navigace na displeji přijímače **blíká nápis BEEPER**. Pokud se pes nehýbe, nebo je u divokého prasete, nápis **BEEPER trvale svítí**. V horním řádku displeje je indikován nápisem

BEEPER stav, kdy je alespoň pro jednoho psa na přijímači zvolena zvuková, nebo vibrační indikace.

Nastavení funkce BEEPER – indikace stání:

Funkci indikace stání je nutné před lovem správně nastavit.

1. Dlouze stiskněte tlačítko **MENU**, zvolte **BEEPER** a potvrďte dlouhým stiskem **MENU**.
2. Vyberte vysílač (obojek), pro který chcete nastavit BEEPER. Dlouze stiskněte tlačítko **MENU**.
3. Šípkami **▲/▼** vyberte parametr, který chcete nastavovat a opět potvrďte dlouhým stiskem **MENU**.
4. Šípkami **▲/▼** zvolte požadovanou hodnotu nebo mód. Pro návrat o úroveň výše stiskněte **↶**.
5. Po úplném nastavení indikace se opakovaným stiskem **↶** vrátíte do základní obrazovky.

Nastavení módu – MODE

V zařízení můžeme vybrat ze 7 módů:

Číslo módu	Název módu	Indikace		Typ lovu
		Pohyb	Stání	
	OFF	bliká nápis beeper	svítí nápis beeper	-
1	POINTEINTE	-	zvuková	lov ptáků
2	POINTEINTEV	-	vibrační	lov ptáků
3	BOARTE	-	zvuková	lov divokých prasat
4	BOARTEV	-	vibrační	lov divokých prasat
5	RUOTE	zvuková	-	-
6	RUOTEV	vibrační	-	-

UPOZORNĚNÍ: Zvukovou i vibrační indikaci lze nastavit maximálně pro 4 psy. Při nastavení indikace zvukové a vibrační lze jednotlivé psy rozeznat podle počtu pípnutí/vibrace (max. počet jsou 4 pípnutí či vibrace) označující pohyb/klid psa. Pokud je zvuková a vibrační indikace nastavena pro více psů, vibrace a zvuk probíhá současně.

Módy 3 a 4 jsou určené pro lov divokých prasat. Indikace (zvuková nebo vibrační) se spouští v případě, že se pes pohybuje uvnitř pomyslného kruhu o poloměru r (radius), po dobu t (time).

Nastavení citlivosti – SENS

Nastavení citlivosti pro módy 0, 1, 2, 5, 6 slouží pro přesnější rozlišení stavu pohybu/nehynost psa.

S-1: Nejnížší citlivost – pro vyhodnocení stání se může pes nepatrně pohybovat.

S-9: Vysoká citlivost - pro vyhodnocení stání musí být pes v naprostém klidu.

Nastavení zpoždění – dELAY

Nastavení zpoždění pro módy 0, 1, 2, 5, 6 – indikace se spustí, pokud pes setrvá v daném stavu (pohyb/nehybnost) nastavený čas. Zpoždění indikace stavu je také závislé na nastavené periodě aktualizace polohy (kapitola 6.4 na str. 11).

Perioda aktualizace [s]	3				6				9			
Zpoždění (delay)	1	2	3	4	1	2	3	4	1	2	3	4
Prodléva indikace [s]	7	10	13	16	10	16	22	28	11	20	29	38

Časy uvedené v tabulce jsou orientační.

Nastavení poloměru – rADIOS

Nastavení poloměru virtuálního kruhu se týká pouze módu pro lov divokých prasat. Pokud se pes pohybuje v tomto kruhu určitou dobu (time), přijímač vyhodnotí, že je pes u divokého prasete. Poloměr kruhu lze nastavit od 5 do 60 m.

Nastavení času – tTIME

Nastavení času se týká pouze módu pro lov divokých prasat. Indikace se spouští, pokud pes setrvá ve virtuálním kruhu po určenou dobu – time. Čas lze nastavit od 30 do 120 s.



Poznámka: Aktivovaná zvuková a vibrační indikace lze u funkce BEEPER deaktivovat stiskem tlačítka . Deaktivuje se indikace pouze u vysílače, který je aktuálně zvolený v hlavním okně navigace. Po změně stavu psa - pohyb/klid se indikace opět aktivuje.

TIP: Funkce BEEPER lze nastavit pohodlně pomocí aplikace Dogtrace GPS.

8.7 CAR mode – režim pro automobil

Karoserie a elektronika v automobilu může ovlivnit funkci digitálního kompasu v přijímači – směr k sledovanému psovi nemusí být zobrazen správně. Při aktivaci CAR módu nebude směr k psovi určen z digitálního kompasu, ale ze změny pozice GPS přijímače.

Zapnutí/vypnutí CAR módu:

1. Dlouze stiskněte tlačítko **MENU** a šipkami  /  zvolte položku **CAR MODE**.
2. Pro zapnutí módu zvolte **ON**, pro vypnutí módu zvolte **OFF**.
3. Pro správnou funkci je nutné držet přijímač RF anténou ve směru jízdy a zároveň být v pohybu (rychlost vyšší než 1 m/s). Pokud nebude přijímač v pohybu, začne směrová šipka blikat a bude ukazovat posledním známým směrem.

Mezi hlavní výhody DOG GPS X30 patří možnost bezdrátově propojit přijímač s mobilním telefonem (tabletem), který pracuje na operačním systému Android. V mobilním telefonu lze zobrazit všechna zařízení spárovaná na přijímač v on-line nebo off-line mapě.









Pomocí aplikace je možné ovládat a nastavovat většinu funkcí a jejich parametrů, které jsou následně synchronizovány s nastavením GPS přijímače.

Stáhněte si na Obchod play aplikaci Dogtrace GPS a nainstalujte ji.

9.1 Párování přijímače (ručního zařízení) s mobilním telefonem

UPOZORNĚNÍ: Před začátkem párování si připravte PIN kód, který je na štítku na zadní straně návodu (nebo v krabici s výrobkem).

Před párováním ověřte, jestli na displeji přijímače bliká symbol . Pokud tento symbol není na displeji zobrazený, je nutné zapnout bezdrátovou komunikaci v přijímači.

1. Na přijímači stiskněte dlouze tlačítko **MENU**.
2. Šipkami  /  zvolte **PHONE Connect icon** a opět dlouze stiskněte **MENU**.
3. Vyberte  a opakovaným stiskem  se vraťte do základní obrazovky.
4. Na displeji přijímače nyní bude blikat symbol .
5. V aplikaci Dogtrace GPS stiskněte červené  nebo zvolte  (Menu),  (Nastavení) a položku **Připojení přijímače X30**.
6. Dále se řiďte pokyny, které se v aplikaci zobrazují.
7. **Vyberte z Dostupných zařízení jméno vašeho přijímače (Name), které naleznete na zadní straně návodu.**
8. Při první párování se zobrazí požadavek na zadání PIN kódu. U některých mobilních telefonů se musí otevřít okno pro zadání PIN z notifikační lišty (lišta upozornění).
9. Po správném spárování by měl trvale svítit symbol  na displeji přijímače a v aplikaci se zobrazí nápis **Připojeno**.
10. V aplikaci stiskněte šipku zpět pro návrat do mapy. V mapě jsou nyní zobrazena všechna zařízení spárovaná s přijímačem a waypointy uložené v přijímači.

Poznámka: Pokud se nedaří spárovat přijímač X30 s mobilním telefonem, zkuste vypnout a zapnout přijímač, vypnout a znovu zapnout aplikaci Dogtrace GPS a opakovat popsaný postup.

Jednotlivé funkce aplikace jsou popsány v návodu, který je ke stažení na www.dogtrace.com

DOG GPS X30 je možné používat až na vzdálenost 20 km (při přímé viditelnosti mezi vysílačem a přijímačem). Maximální dosah a přesnost GPS jsou však ovlivněny řadou faktorů – počasí, terén, vegetace apod.

V hustě zalesněném, nebo zastavěném terénu bude pozice GPS méně přesná a dosah bude rapidně kratší - což není způsobeno vadou zařízení, ale fyzikálními zákony a technickými možnostmi (v rámci povolených evropských norem). Při špatném signálu GPS nebude vzdálenost přesná a bude se měnit podle změn přesnosti GPS přijímače a vysílače.

Zabepečení maximálního dosahu a přesnosti zařízení:

- Zkontrolujte, jestli je dostatečně nabitý akumulátor ve vysílači a v přijímači
- Nasadte psůvi správně vysílač na krk – RF anténa musí směřovat nahoru
- Přijímač držte co nejvýše, RF anténou nahoru téměř kolmo k zemi (abyste byli schopni rozeznat směr na ukazateli směru)

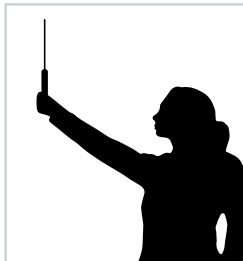

1. Přečtěte si ještě jednou tento návod k použití a zkontrolujte, zda není problém způsoben slabým akumulátorem v přijímači či vysílači a případně je nabijte.
2. Pokud dochází k rychlému vybití zařízení - životnost akumulátoru se blíží ke konci, vyměňte jej za nový.
3. Pokud se rychle vybijí akumulátor ve vysílači upravte interval aktualizace na nižší.
4. Pokud nekomunikuje vysílač s přijímačem, zkuste znovu spárovat zařízení – viz kapitola: **7.5 Párování vysílače s přijímačem** na str. 14.
5. V případě nepřesné indikace směru psa od vás, proveďte znovu správně kalibraci kompasu – viz kapitola: **7.8 Kalibrace digitálního kompasu** na str. 15.
6. Pokud zařízení neukazuje přesně polohu, zkalibrujte kompas, vyhledejte co nejlepší signál GPS a přesvědčte se, že antény RF a GPS na obou zařízeních směřují k obloze.
7. Zmizí-li vám kompas v informačním panelu přijímače (v horním řádku na LCD) - máte zapnutý režim pro jízdu v automobilu CAR MODE (kapitola **8.7**).
8. Nelze-li spárovat přijímač s mobilním telefonem, ověřte, jestli máte v **MENU** přijímače aktivní bezdrátovou komunikaci - položka **PHONE CONNECTION** (kapitola **9.1**).
9. Jestliže problém přetrvává, kontaktujte svého prodejce.

K čištění vašeho přístroje DOG GPS X30 nikdy nepoužívejte prchavé látky, např. ředidlo, benzin nebo jiné čističe. Použijte měkký navlhčený hadřík a případně i neutrální čisticí prostředek.

Jestliže zařízení delší dobou nepoužíváte, akumulátor alespoň jednou za rok nabijte. Po případné výměně akumulátoru ve vysílači (odsroubování plastového víčka krabičky vysílače) je nutné, pravidelně kontrolovat dotažení šroubků krabičky vysílače. Šroubky dotahujte přiměřenou silou.

UPOZORNĚNÍ: Pokud dojde k vniknutí vlhkosti do krabičky vysílače z důvodu nesprávného dotažení šroubků krabičky vysílače, nebude případná reklamacie uznána.

Jestliže používáte vysílač DOG GPS v extrémním terénu, kde dochází k velkému mechanickému opotřebení, je nutné vysílač chránit. V případě poškození nadměrným opotřebením nebude uznána záruční oprava.

Lokalizační systém GPS, GLONASS

Přijímač (ruční zařízení)

Napájení	akumulátor Li-Pol 1850 mAh
Výdrž akumulátoru na jedno nabití	až 45 hodin
Doba nabíjení	3 hodiny
Krytí	vodotěsný
Provozní teplota	-10 °C až +50 °C
Nabíjecí teplota	0 °C až 40 °C
Hmotnost	192 g
Rozměry	119 x 62 x 15 mm

Vysílač (obojek) **X30/X30T/X30B/X30TB**

Dosah	až 20 km (přímá viditelnost)
Napájení	akumulátor Li-Pol 1850 mAh
Výdrž akumulátoru na jedno nabití	až 40 hodin – interval aktualizace polohy 3 s
.....	až 50 hodin – interval aktualizace polohy 9 s
Doba nabíjení	3 hodiny
Frekvence (výkon)	869,525 MHz (500 mW)
Krytí	vodotěsný
Nastavitelný obvod řemene	cca 33 - 66 cm
Provozní teplota	-10 °C až +50 °C
Nabíjecí teplota	0 °C až +40 °C
Hmotnost X30/X30T/X30B/X30TB	142/166/154/172 g
Rozměry X30/X30T	77 x 45 x 29 mm / 77 x 45 x 34 mm
Rozměry X30B/X30TB	77 x 45 x 44 mm / 77 x 45 x 49 mm

Aplikace Dogtrac GPS

Podpora verze Android	6.0 a vyšší
-----------------------------	-------------

Hlavní okno navigace				Kapitola
NO SIG	No signal	Není signál	Není RF signál od vysílače	8.1
NO GPS	NO GPS	Není GPS	Přijímač nebo vysílač nemá GPS pozici	
NEAR	NEAR	Blízko	Přijímač a vysílač jsou blíže, než je přesnost GPS pozic	
CAL	CAL	Kalibrace	Kalibrace digitálního kompasu v přijímači	7.8
Párování (kódování)				
NO CODE	No code	Není spárováno	Na dané pozici není napárován vysílač, jiný přijímač, ani uložený waypoint	7.5 7.6 8.5
COLLAR SAVED	Collar saved	Obojek uložen	Na danou pozici byl uložený (spárovaný) vysílač (obojek)	7.5
HUNTER SAVED	Hunter saved	Psovod (lovec) uložen	Uložení přijímače jiného lovce na váš přijímač	7.6
PLACE SAVED	Place saved	Místo uloženo	Uložení waypointu do přijímače	8.5
MENU				
TRAINING	Training	Výcvik	Nabídka nastavení výcviku	8.2
IMPULSE	Impulse	Impuls	Nastavení velikosti stimulačního impulsu	
tone*	Tone	Tón	Nastavení hlasitosti výcvikového a lokalizačního tónu	
TRAINING* LOUDNESS	Training loudness	Výcviková hlasitost	Hlasitost výcvikového tónu	
LOCATION* LOUDNESS	Location loudness	Lokalizační hlasitost	Hlasitost lokalizačního tónu	
FLASH	Flash	Záblesk	Zap./Vyp. funkce světla	

bEEPER	Beeper	Beeper	Nabídka nastavení beeperu	
Mode	Mode	Mód	Nastavení módu beeperu	
POINtING-t	Pointing-t	Stání - tón	Pes stojí - zvuková indikace	
POINtING-V	Pointing-V	Stání - vibrace	Pes stojí - vibrační indikace	
BOARt	Boar-t	Divočák - tón	Pes je u divokého prasete - zvuková indikace	
BOARt-V	Boar-V	Divočák - vibrace	Pes je u divokého prasete - vibrační indikace	8.6
Run-t	Run-t	Běh - tón	Pes běží - zvuková indikace	
Run-V	Run-V	Běh - vibrace	Pes běží - vibrační indikace	
SEnS	Sensitivity	Citlivost	Citlivost beeperu	
dELAY	Delay	Zpoždění	Zpoždění indikace beeperu	
rAdIuS	Radius	Poloměr	Poloměr virtuálního kruhu	
tIME	Time	Čas	Čas, který musí pes setrvat ve virtuálním kruhu	
LoudnESS	Loudness	Hlasitost	Hlasitost zvukové indikace přijímače	7.7
PHOnE COnnECT IOn	Phone connection	Připojení telefonu	Aktivace bezdrátové komunikace přijímače s mobilním telefonem	9.1
LocAt IOn	Location	Poloha	Aktivace vysílání polohy přijímače	7.6
UPdAtE tIME	Update time	Čas aktualizace	Nastavení periody vysílání polohy psa	6.4
CHAnnEL	Channel	Kanál	Přepínání kanálu A/B	7.9
Car Mode	Car mode	Mód do auta	Výpočet směru ke psovi ze změny GPS pozice	8.7

* Pouze u vysílačů X30B a X30TB

Firma **VNT electronics s.r.o.** poskytuje na výrobek záruku v případě výrobní závady v délce dvou let od zakoupení. Záruka nepokrývá následující položky:

- řemeny (obojky)
 - přímá nebo nepřímá rizika během dopravy výrobku ke kupujícímu
 - mechanické poškození výrobku způsobené nedbalostí uživatele nebo nehodou (např. rozkousáním, rozbitím, nárazem, taháním za oko řemene obojku nadměrnou silou apod.)
1. Záruční doba začíná běžet převzetím zboží kupujícím. Podmínkou pro uplatnění reklamace u prodávajícího je předložení potvrzeného záručního listu nebo dokladu o koupi. Úplné obchodní podmínky najdete na: **www.dogtrace.com**.
 2. Záruční doba se nevztahuje na pokles kapacity vestavěného akumulátoru. Záruka na akumulátor je 6 měsíců od zakoupení.
 3. Poskytnutá záruka se nevztahuje na vady výrobku, které vznikly:
 - a) neodbornou montáží nebo nedodržením instrukcí z návodu výrobce
 - b) nevhodným použitím výrobku
 - c) nevhodným skladováním nebo ošetřováním výrobku
 - d) neodborným zásahem neautorizované osoby nebo opravou provedenou bez vědomí výrobce
 - e) v důsledku živelné pohromy nebo jiné neodvratné události
 - f) změnou zboží provedenou spotřebitelem, pokud taková změna měla za následek způsobení škody nebo vady zboží
 - g) v důsledku mechanického poškození spotřebitelem
 - h) nadměrným opotřebením výrobku
 - i) jiným postupem spotřebitele, který by byl v rozporu s těmito záručními podmínkami nebo návodem k použití
 4. Záruku nelze nárokovat, pokud nedošlo k úplnému zaplacení zboží nebo pokud se jedná o zboží z výprodeje.
 5. Reklamující je povinen prokázat vadu výrobku, umožnit výrobci ověření oprávněnosti reklamace vad výrobku a posoudit rozsah vad. Zároveň je povinen předat výrobek ve stavu umožňujícím posouzení vad. Reklamující není oprávněn provádět opravy výrobku sám nebo prostřednictvím třetí osoby. V opačném případě ztrácí nárok vyplývající z odpovědnosti výrobce za vady výrobku.
 6. Nároky spotřebitele vyplývající z odpovědnosti výrobce za vady jsou upraveny obecně právními předpisy. V případě prokazatelné výrobní vady materiálu je výrobce povinen vyměnit vadnou součástku za bezvadnou.
 7. Zboží předložené k reklamaci musí být řádně vyčištěno. Reklamační oddělení je oprávněno odmítnout převzetí zboží k reklamačnímu řízení, jestliže nebude splňovat zásady obecné hygieny. **Pokud řemen přijímače není předmětem reklamace, neposílejte ho společně s reklamovaným zbožím.**
 8. V případě zaslání věci k reklamaci poštou nebo spediční firmou je třeba zboží dostatečným způsobem zabalit a zajistit proti poškození. Pro tyto účely doporučujeme uschování originálního obalu (není podmínkou pro přijetí reklamace).
 9. Pro zaslání zvolte pro vás nejvhodnější způsob a dopravce s ohledem na dostupnost a rychlost dodání. Za ztrátu vámi odeslaného zboží neručíme.
 10. Jiná práva a povinnosti výrobce a osoby oprávněné z reklamace jsou upraveny příslušnými obecně závaznými právními předpisy České republiky.

Informace obsažené v tomto návodu mohou být v důsledku dalšího vývoje předmětem změn bez předchozího upozornění.

*Kopírování tohoto návodu bez výslovného souhlasu firmy **VNT electronics s.r.o.** je zakázáno.*

DECLARATION OF CONFORMITY

We:

VNT electronics s.r.o.
Dvorská 605
563 01 Lanškroun
IČO: 64793826

declare under own responsibility that the product:

Dogtrace

DOG GPS X30+ and X30T+, X30B and X30TB

is in compliance with the essential requirements and other relevant provisions of Directive 2014/53/EC, meets requirements of General Licence of The Czech telecommunication office according to general licence no. VO-R/10/05.2014-3 and corresponds to the following standards:

ETSI EN 301 489-1 V1.9.2

ETSI EN 301 489-3 V1.6.1

ETSI EN 300 220-2 V.2.4.1

**ETSI EN 60950-1 ed.2:2006 /A1:2010 /A11:2009 /A12:2011 /A2:2014/Cor.1:2012
EN 62479:2010**



The product is safe under conditions of standard use in accordance with the user guide.

This declaration of Conformity is created in exclusive responsibility of producer.

In Lanškroun 1. 9. 2019

Ing. Jan Horák

executive director

Tel.: +420 461 310 764

info@dogtrace.com

www.dogtrace.com

Thank you for purchasing the product DOG GPS of the trademark Dogtrace from VNT electronics s.r.o., Czech Republic.

Before using your product, please read the instructions in this user guide carefully and keep it for future reference.

VNT electronics s.r.o. hereby declares that the **Dogtrace DOG GPS X30** is in compliance with the key requirements and other relevant provisions of the Directive 2014/53/EC.

2	Important advice	31
3	ECMA	31
4	Introduction	32
4.1	DOG GPS X30 features	32
4.2	DOG GPS X30 application	33
4.3	Package contents	33
4.4	Optional accessories	33
5	Equipment description	34
5.1	Transmitter (collar)	34
5.2	Receiver (handset)	34
5.3	Power adapter and cable with charging clip	37
6	Preparing transmitter (collar)	37
6.1	Charging the transmitter	37
6.2	Checking battery charge status	37
6.3	Turning on/off	37
6.4	Frequency of position updating (transmission)	38
6.5	Selecting contact points	38
6.6	Fitting the collar	39
7	Preparing receiver (handset)	39
7.1	Charging the receiver	39
7.2	Checking battery charge status	40
7.3	Setting the receiver	40
7.4	Receiver MENU	40
7.5	Pairing – encoding transmitter (collar) with receiver (handset)	41
7.6	Pairing – encoding another receiver (handset) with your receiver	41
7.7	Setting the sound volume	42
7.8	Digital compass calibration	42
7.9	Channel selection	44
8	DOG GPS X30 feature	44
8.1	Tracking	44
8.2	Training	45
8.3	Compass feature – determining the North	47
8.4	FENCE – circular fence	47
8.5	WAYPOINT – waypoint (saving receiver's position)	48
8.6	BEEPER – indicating standing still	48
8.7	CAR mode	50
9	Dogtrace GPS application	51
9.1	Pairing the receiver (handset) with mobile telephone	51
10	Maximum GPS range and accuracy	52
11	Troubleshooting	52
12	Device maintenance	53
13	Technical data	53
14	Displayed texts on LCD	54
15	Warranty Terms and Conditions	56
16	Certificate of Warranty	118

2

IMPORTANT ADVICE

- Please read this Operating Manual carefully before using the product.
- Do not leave the neck collar transmitter on a dog for more than 12 hours a day. Long-term effects caused by the collar and contact points on the dog's skin may cause irritation. If this occurs, do not use DOG GPS until all traces of irritation disappear.
- Do not place the receiver or the transmitter near objects sensitive to magnetic field, as this may cause permanent damage.
- Do not place the receiver near any device, which is generating magnetic field as it may affect the internal digital compass.
- The receiver and the transmitter include a rechargeable Li-Pol battery. If the DOG GPS is not used for long time, its batteries must be recharged every 6 months.
- Do not charge the batteries at temperatures above 40 °C – explosion hazard.
- Protect the Li-Pol battery from damage by sharp objects, high mechanical pressure or high temperatures as it could cause the battery bursting into flames or explode.
- Use only the original batteries; different batteries may damage the product or cause the batteries to explode.
- Use only the original power adapter with charging clip for charging the receiver and transmitter batteries.
- Dispose of used batteries in designated locations.
- Person fitted with cardiac pacemaker (pacemaker, defibrillator) must take appropriate precautions as the DOG GPS emits specific static magnetic field.
- Some mobile phones have modified operating system Android and cannot be paired with DOG GPS X30 devices. It is not a defect of the DOG GPS X30 product. Try to pair it with a different mobile phone or tablet.
- X30B and X30TB transmitters include audio position finder, which emits loud sound. Do not use this function in an enclosed space as it may damage hearing.

3

ECMA



VNT electronics s.r.o., manufacturer of **Dogtrace** professional training tools for dogs, is the proud and active member of the **Electronic Collar Manufacturers Association (ECMA)**.

ECMA, based in Brussels, was founded in 2004 at the initiative of the largest manufacturers of electronic training aids for dogs. The aim of all members of this association is to develop and produce quality and reliable training systems that ensure safety of the animal and improve communication between the owner and his/her dog. When purchasing ECMA-compliant electronic collars, owners can be sure that all products are designed to protect the safety of their animals. Operating and training manuals of all members of the association contain instructions and advice for the safe use of electronic training aids to enable all owners to use their training systems effectively, responsibly and humanly. All ECMA members' products meet the latest technical standards and safety parameters and their adherence is strictly monitored.

ECMA is convinced that electronic training collars, whilst responsibly used and in combination with reward and praise, are effectual and humane training aids for professional dog training, training of dogs with problematic behaviour, but also for everyday home use.

For more information, please visit the following website: www.ecma.eu.com.

4

INTRODUCTION

DOG GPS X30+ is a device for tracking (locating) your dogs for up to 20 km. It consists of the transmitter located on the dog's collar and the receiver (handset) on which the dog handler tracks the distance and direction towards the dog's location. The transmitter gets its position from the GPS satellites, which send the position data to the dog handler's receiver via the radio frequency (RF) signal. X30B/X30TB transmitters include audio position finder by which a dog may be identified up to a distance of 300 m. The transmitter may include training module (kit designated X30T/X30TB), which enables the stimulation pulse to be sent from the receiver for up to 20 km.

The receiver may be connected to a mobile phone or tablet (using the Android operating system) via wireless communication and all paired devices may be viewed using the Dogtrace GPS application on the map.

The DOG GPS X30 also has additional features – compass, FENCE (circular fence) which provides information that the dog moved beyond the set distance from the receiver. It also has the BEEPER (detecting standing still), which simply enables to determine whether the dog is moving or standing still and Waypoint function (waypoint/route point), which enables saving the receiver's position and subsequently navigating to it.

4.1 DOG GPS X30+ features

- Range between the transmitter and the receiver is up to 20 km in direct visibility (depending on terrain, vegetation and other factors)
- Tracking up to 13 dogs, hunters or waypoints
- Highly sensitive GPS in the receiver and transmitter
- Clearly legible receiver display – in direct sunlight and in the dark
- Waterproof receiver and transmitter
- Long battery life
- 2 acoustic signal modes – training / localization
- Loud location sound audible up to 300 m (X30B/X30TB transmitters only)
- 15 stimulation pulse levels (GPS X30T/X30TB only)
- Light mode for identifying dog in the dark (GPS X30T/X30TB only)
- Switching channels for communication between the transmitter and receiver
- Compass feature
- FENCE (circular fence) – indicates that the set distance from the dog handler has been exceeded
- BEEPER – detection of dog in motion/standing still

- Waypoint – option to store 13 GPS receiver coordinates – navigation to these points
- CAR mode – mode for using the receiver (handset) in the vehicle
- Receiver is compatible with all DOG GPS transmitters (collars). Some functions on X20 are restricted

4.2 Dogtrace GPS application

- View all devices (dogs, other dog handlers, waypoints) on the map
- On-line and off-line maps
- Compass
- Recording routes of all devices
- Indication of dog barking with recording to the route on the map
- Acoustic signal – training/location
- Measurement of distance and area Saving waypoints on the map
- Geo-fence (fence in geographic coordinates)
- Circular fence
- DOG GPS X30T/X30TB – stimulating impulse and light function

4.3 Package contents

- Receiver including Li-Pol 1850 mAh battery
- Clip for hanging the receiver on a belt and two screws
- Transmitter including Li-Pol 1850 mAh and the belt
- Set of contact points, 2 pcs 10 mm, 2 pcs 17 mm (DOG GPS X30T/X30TB only)
- Dual power adapter, two USB cables with GPS charging clip
- Test discharge lamp (DOG GPS X30T/X30TB only)
- Cord for hanging the receiver
- Operating Manual and Certificate of Warranty
- Equipment bag

4.4 Optional accessories

- Replacement transmitter and receiver
- Training module
- Transmitter protective cover
- Different colour belts
- Li-Pol 1850 mAh battery
- Power adapter with USB cable and GPS clip
- Replacement silicone buckles for the transmitter – black, orange

5.1 Transmitter (collar)

1. Transmitter
2. Indicator lights
3. Charging contacts
4. Training module with contact points
(DOG GPS X30T/X30TB only)
5. Target (half-round red dot) for applying magnet
(switching on/off the transmitter)
6. RF aerial
7. GPS aerial
8. Belt (collar)
9. Loudspeaker (DOG GPS X30B/X30TB only)

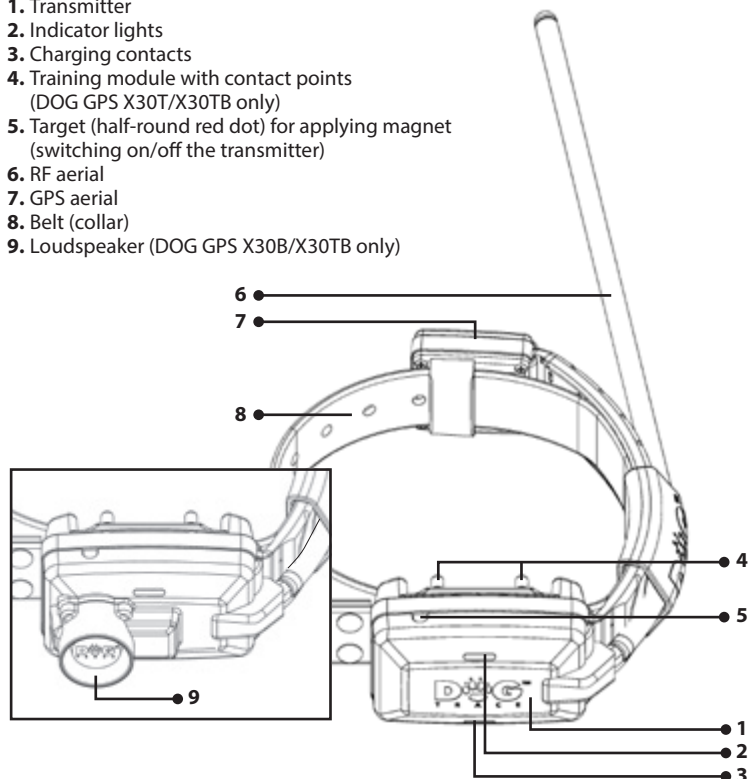

5.2 Receiver (handset)

- | | |
|--|--|
| <ol style="list-style-type: none"> 1. - 5. Push buttons (see table, Page 35) 6. RF aerial 7. GPS aerial 8. Display 9. Target (half-round red dot) indicating location
for magnet to switch the transmitter on/off | <ol style="list-style-type: none"> 10. Clip for hanging on a belt 11. Point for attaching neck cord 12. Charging contacts |
|--|--|

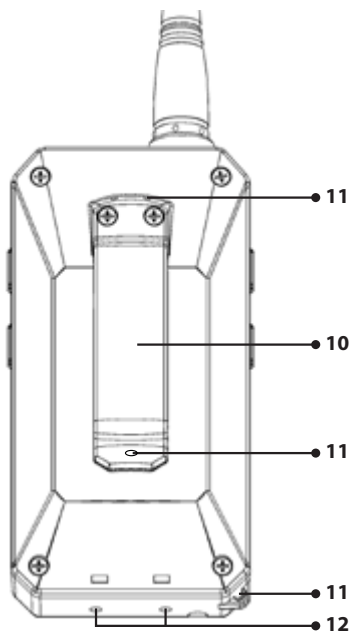
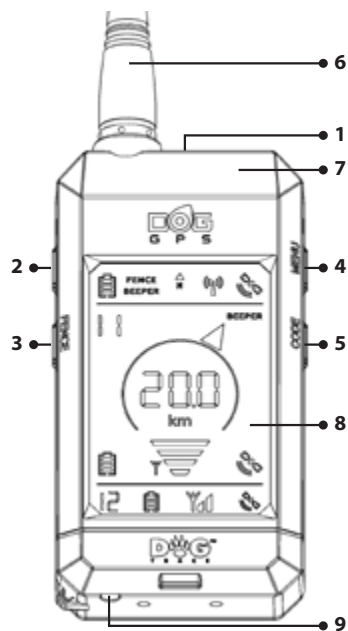

Button	Short press		Long press	
	Icon	Action	Icon	Action
1		Turning display backlight on/off		Switching the transmitter on/off
2		Training audible beep tone		Training audible beep tone
3		Back to the main screen	FENCE	Enabling the circular fence
4		Upwards	MENU	Entering MENU (setting)
5		Downwards	CODE	Pairing – encoding the transmitter with the receiver/ storing the waypoints
2+3			+	Stimulation impulse
3+5			+	CR – digital compass calibration
2+4			+	Location beep tone

Display

1. Receiver (handset) GPS position accuracy
2. Transmitter (collar) GPS position accuracy
3. Another transmitter GPS position accuracy
4. RF signal strength received from a transmitter
5. RF signal strength received from another transmitter
6. Direction indicator to the paired transmitter
7. Number of selected paired transmitter
8. Number of another paired transmitter
9. Receiver battery charge status
10. Transmitter battery charge status
11. Another transmitter battery charge status
12. Distance between the transmitter and receiver
13. Compass – direction towards the magnetic North
14. Vibrating or acoustic indication of standing still on one of the transmitters
15. Active circular fence on one of the dogs
16. Active indicating standing still
17. Active circular fence
18. Wireless communication with mobile phone is active
19. transmission channel to full capacity
20. another paired receiver (dog handler)

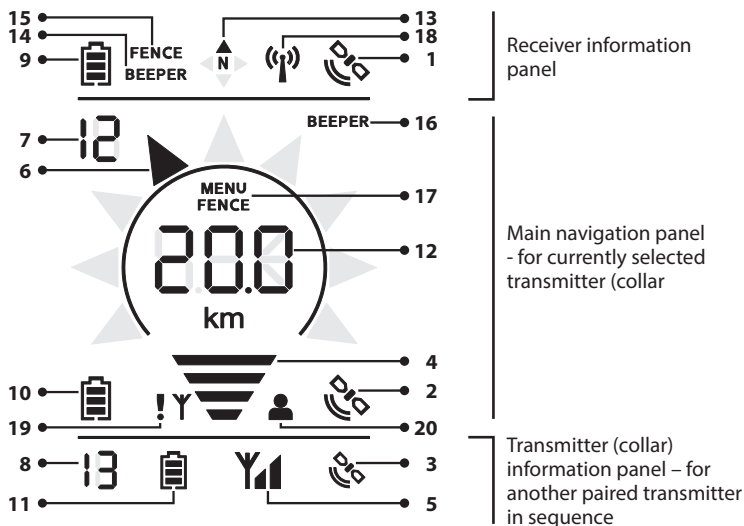

5.3 Power adapter and cable with charging clip

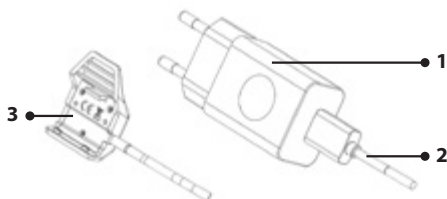

1. Power adapter
2. USB cable
3. Charging clip

6 PREPARING TRANSMITTER (COLLAR)

6.1 Charging the transmitter

GPS transmitter includes Li-Pol battery, which must be charged before the first use.

1. Remove dirt from charging contacts. Connect the charging clip to the transmitter (see figure).
2. Connect cable to the power adapter, which is then plugged into the mains.
3. Orange indicator light is illuminated.
4. Charging takes approximately 3 hours.
5. Orange light goes off when charging is finished.

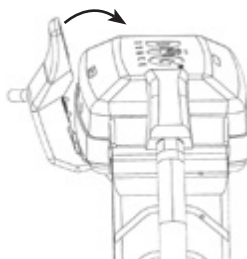

WARNING: Charge the battery at temperatures between 0 °C to 40 °C. Use only the original power adapter supplied by the manufacturer for charging as using different one may lead to irreparable battery damage.

6.2 Checking battery charge status

Flashing indicator lights located on the top of the transmitter (see Paragraph: *5.1 Equipment Description – Transmitter*) or the battery symbol on the receiver (handset) display are used to check the battery charge status.

Charge status	Receiver	Transmitter
100%		Green indicator light
70%		—
40%		Simultaneously green and red indicator lights
10%		Red indicator light

6.3 Turning on/off

Magnetic switching system, activated by applying magnet, is used for switching the transmitter on/off. The magnet is fitted in the receiver where the red target is located (half-round red dot located on the bottom of the receiver).

Turning on:

1. Place the red target located on the bottom of the receiver to the red target on the transmitter for approximately 1 second – the red indicator light comes on and subsequently the green indicator light is lit.
2. After the green indicator light is lit, move the receiver away from the transmitter. The green indicator light starts flashing.

Turning off:

Proceed in the same manner as for switching on.

1. Place the red target located on the bottom of the receiver to the red target on the transmitter for approximately 1 second – the green indicator light comes on and subsequently the red indicator light is lit.
2. After the red indicator light is lit, move the receiver away from the transmitter. The transmitter stops flashing.

6.4 Frequency of position updating (transmission)

DOG GPS X30 enables selecting the updating frequency of your dog's position. When the collar transmits its position more frequently, the location of the dog is known more frequently.

1. Switch off the transmitter (collar).
2. Place the red target located on the bottom of the receiver to the red target on the transmitter for 3 seconds – the transmitter starts beeping. Select the updating frequency according to the number of beeps – see the table below.

Number of beeps	1	2	3
Updating frequency [s]	3	6	9

3. Select the frequency by moving the receiver away from the transmitter when the required number of beeps is heard.

NOTE: Frequency may also be changed remotely from the receiver or Dogtrace GPS app. Receiver settings may be found in **MENU /UPDARE E INE/C 1-C 13**. Options may be found in the table, Paragraph 7.4. .

WARNING: More frequent updating of the dog's position results in quicker discharging of the transmitter battery.

6.5 Selecting contact points (GPS X30T/X30TB)

Stainless contact points are used for the transmission of stimulation pulses from the transmitter to the dog's skin. Each pack contains two types. If your dog has short hair use the short contact points, use the longer ones if you have dog with longer or thicker hair. Screw the contact points onto the transmitter screws – see Fig. 5.1 *Transmitter (collar)* in the *Equipment Description* paragraph, Page 34. Tighten the contact points by hand. Do not use pliers or other tools for tightening as it may cause irreparable damage to the product.

6.6 Fitting the collar

Fit the collar with the GPS transmitter to the dog so that the GPS and RF aerials are pointing upwards (see figure). The collar must be sufficiently tightened as not to rotate on the dog's neck but to enable the dog to naturally breathe and receive food. Appropriately tightened collar is essential for accurate sensing and indication of dog barking. If the training module (X30T/X30TB kit) is part of the transmitter, it is essential to ensure good contact between the contact points and the dog's skin. We recommend fitting the collar on a dog at rest. If the dog has long or dense hair, it is advisable to cut the coat at the point where contact points touch the skin or use the longer contact points. Long-term effects caused by the collar on the dog's skin may cause irritation. If this occurs, do not use the DOG GPS until all traces of irritation disappear.

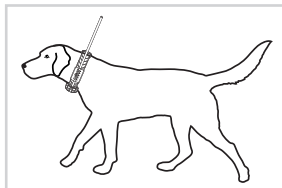

WARNING: If the collar is too loose, the transmitter is likely to move and repeated friction may irritate your dog's skin. Furthermore, in this case, the contact points may not touch the skin surface in required manner and consequently, the training module may not function correctly. We do not recommend keeping the dog's collar at the same place for several hours as it could cause skin irritation. If it is necessary for your dog to wear the collar for a long time, change the position of the transmitter on the neck regularly. If the collar with the transmitter is too tight, it may cause pressure sores where the contact points touch the skin. If this occurs, do not use the training module until all traces of irritation disappear.

7 PREPARING RECEIVER (HANDSET)

7.1 Charging the receiver

GPS transmitter includes Li-Pol battery, which must be charged before the first use.



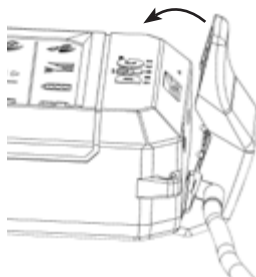

1. Remove dirt from charging contacts. Connect the charging clip to the receiver (see figure).
2. Connect cable to the power adapter, which is then plugged into the mains.
3. Display shows gradually increasing number of horizontal bars in the battery symbol.
4. Charging takes approximately 3 hours.
5. Battery is fully charged when the battery symbol is full – see below.







WARNING: Charge the battery at temperatures between 0 °C to 40 °C. Use only the original power adapter supplied by the manufacturer for charging as using different one may lead to irreparable battery damage.

7.2 Checking battery status

The battery status in the receiver is indicated by the battery symbol in the **receiver information panel** – the top line of the display.

Charge status	Receiver
100%	
70%	
40%	
10%	

7.3 Setting the receiver

- Switching on/off – hold the  push button for 2 seconds
- To select a dog, press  / .
- To turn the display backlight on/off, briefly press , the backlight will be lit for 15 minutes, then switches off automatically.

7.4 Receiver MENU

Long press of the **MENU** push button enters settings of several features. Another long press of the **MENU** push button confirms the selected menu item. To return to the higher level, press the  push button briefly.

The following table shows the full **MENU** structure.

MENU level					Chapter
1	2	3	4	5	
tRAn in nG	[1-13]	INPULSE	0-15		8.2
		tOnE*	tRAn in nG* LoudnESS	1-4	
			LocAt ion* LoudnESS	1-4	
		FLASH	ON/OFF		
bEEPER	[1-13]	nOdE	OFF		8.6
			1-Po int nG-t		
			2-Po int nG-4		
			3-boARr-t		
		4-boARr-4			
		SEnS	1-9		
		dELAY	1-4		
		rAd iUS**	5-60m		
		t nE**	30/60/90/120s		
LoudnESS	1-5				7.7

1	2	3	4	5	Chapter
PHONE Connection	ON/OFF				9.1
Location	ON/OFF				7.6
UPDATE TIME	C 1-C 13	3/6/9			6.4
CHANNEL	A/b				7.9
Car Mode	ON/OFF				8.7

* Setting only applies to the X30B/X30TB transmitters

** Displayed when Boar Mode is set (bOAR)

7.5 Pairing – encoding transmitter (collar) with receiver (handset)

1. Turn on the receiver and transmitter you wish to pair together – **switch other devices off.**
2. Hold the **CODE** push button on the receiver for 2 seconds.
3. Select the position to which you wish to pair the transmitter (collar) by using **▲/▼** arrows. If the position is empty (there is no paired transmitter, receiver or saved waypoint), the **NO CODE** message is shown on the display.
4. Hold the **CODE** push button again for 2 seconds.
5. Move the transmitter close to the receiver with the RF aerials parallel to each other.
6. After pairing, the **COLLAR SAVED** message is displayed and **C 1** to **C 13** is lit on the display (according to the selected position to which the transmitter is paired).
7. If you wish to pair another transmitter, **repeat the procedure from Point 3.**
8. To exit the coding mode press **↩**.

NOTE: To delete one of the paired transmitters (collars), receivers or waypoints from the receiver's memory, carry out pairing without the transmitter turned on. After approximately 20 seconds, the **NO CODE** message appears at the given position.

NOTE: The receiver X30/X30+ is possible to pair with X20/X20+ transmitters (collars). It is not possible to send training commands to these collars. Some other functions are limited.

7.6 Pairing – encoding another receiver (hand set) with your receiver

DOG GPS X30 enables pairing of other dog handlers' receivers with your receiver and then track their position. Updating the position of other dog handlers in your receiver takes place every 60 seconds.

Turn on another receiver to transmit its position before pairing your receiver with this receiver commences.

1. Long press the **MENU** push button on the receiver you wish to track.
2. Select **LOCATE** by using **▲/▼** arrows and long press **MENU** again.
3. Select **ON** and by repeatedly pressing **↶** return to the main screen.

NOTE: Turning on transmission of the second receiver's position may be enabled by the Dogtrace GPS app, which is linked to the second GPS receiver.

Now, you may start pairing this receiver with yours.

1. Turn on your receiver and the second receiver you wish to track – **transmitters (collars) in your vicinity must be turned off.**
2. Hold the **CODE** push button on both receivers for 2 seconds.
3. **On your receiver**, select the position to which you wish to pair the second transmitter (collar) using **▲/▼** arrows. If the position is empty (at given position there is no paired transmitter, receiver or saved waypoint), the **NO CODE** message is shown on the display.
4. Hold the **CODE** push button **on your receiver** again for 2 seconds.
5. Move both receivers close to each other with the RF aerials parallel to each other.
6. After pairing, the **HUNTER SAVED** message is displayed and **H1 to 13** is lit on the display according to the selected position to which the receiver is paired.
7. To exit the coding mode press **↶** on both receivers.

NOTE: Another receiver paired to your receiver is indicated by the symbol  shown on the main LCD navigation panel.

7.7 Setting the sound volume

Receiver's sound volume may set to five levels.

1. Long press the **MENU** push button and select **LOUDNESS** using **▲/▼** arrows.
2. Select sound volume level using **▲/▼**.
3. By repeatedly pressing **↶** return to the main screen.

NOTE: Audio volume (loudness) may also be set by the Dogtrace GPS app.

7.8 Digital compass calibration

For viewing the exact direction to the transmitter collar, it is crucial that the calibration is carried out correctly. If the device does not indicate the correct direction even with the maximum GPS accuracy (two bars on both signal indicators on the display), the calibration may not have been carried out for a long time or was carried out incorrectly.

NOTE: Carry out calibration in an open area, away from objects that emit magnetic field – buildings, cars, overhead and underground power lines.

Calibration procedure

If you know the direction to the North magnetic pole, you may go straight to Point 2.

1. To commence the calibration procedure simultaneously press both bottom push buttons ↵ and ▼ for two seconds. Then rotate the device several times around each of the three axes (see Figs. 1, 2 and 3). Finish calibration by pressing the back/return push button. To refine calibration proceed as per Point 2.
2. Find the North using the compass on the display and turn the receiver so that the aerial points to the North (see Fig. 4). To commence the calibration procedure simultaneously press the both bottom push buttons ↵ and ▼ for two seconds.

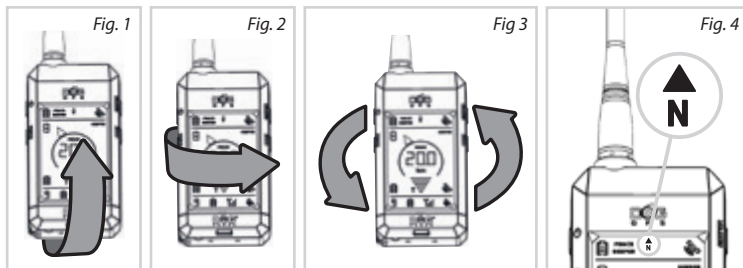

3. Carry out at least 10 rotations as per Figs. 5 and 6, whilst still pointing to the North. For quality calibration, each single rotation should be carried out with a slight deviation from the direction northwards (see Fig. 7). Greater number of and slower rotations will result in better calibration. Press the back/return push button ↵ to finish.

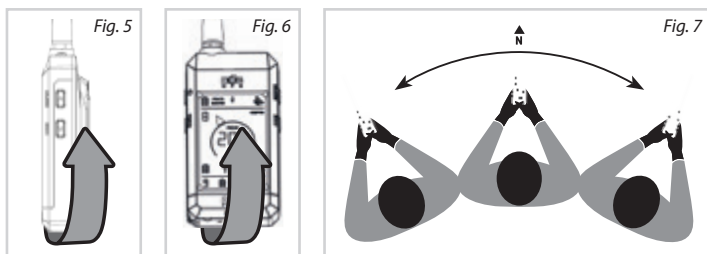

WARNING: The accuracy of the navigation rosette depends on the correct calibration of the digital compass. In the event that inaccurate indication of the dog's direction from you occurs, carry out calibration again.

The digital compass calibration will be lost if the receiver is located in the vicinity of another object's or device's magnetic field; in such event, the compass must be recalibrated.

7.9 Channel selection

The number of active transmitters (collars) in the vicinity is restricted. In the event that a large number of DOG GPS transmitters are transmitting at the same time, some dog position messages send to your receiver may be lost. To increase the number of active transmitters in one area, set the updating frequency to 9 seconds (Paragraph 6.4). Nevertheless, if the position messages are lost, this status will be indicated on the DOG GPS X30 receiver by the **!** symbol next to the RF signal strength indication. In this case, switch your transmitters (collars) and the receiver to another channel. To change a channel, all transmitters (collars) must within close proximity – up to a maximum of 10 meters.

NOTE: Channel switching is only possible for X30/X30T/X30B/X30TB receivers and transmitters (collars). If any X20 or X20+ collars are paired on the receiver, the receiver will not enable channel switching.

1. Turn on all transmitters and the receiver on which you wish to change channel.
2. Long press the **MENU** push button on the receiver.
3. Select **CHANNEL** using **▲ / ▼** arrows and long press the **MENU** push button again.
4. Firstly, currently selected channel is displayed; to change press **▲ / ▼** and select reverse **A** or **B**.
5. Long press the **MENU** push button to confirm the selection. Each transmitter will successively beep to indicate channel switching. One beep indicates switching to the channel **A** and two consecutive beeps to the channel **B**.
6. If the channel is changed correctly **OK** message will show on all transmitters' displays. If the change fails, the **ERROR** message will appear on the display. Repeat the whole procedure from the step number 4.
7. By repeatedly pressing **↶** return to the receiver's main screen.
8. Make sure that you receive RF signals from all your transmitters on your receiver. If no, try switching the channel again to the desired receiver **A/B**.

WARNING: If other receivers (dog handlers) are paired with your receiver, you will no longer be able to track them after changing the channel. These hunters would also have to switch their receivers and transmitters to the same channel.

NOTE: Changing the transmitting channel may also be enabled by the Dogtrace GPS app



8

DOG GPS X30 FEATURES

8.1 Tracking

The transmitter (collar) and the receiver (handset) have built-in GPS receiver by which both detect their position. The transmitter sends information about its position by means of the radio signal (RF) to the receiver, which shows the direction and dog's distance from the handler on the display.



Receiver display is divided into three parts:

- **Receiver information panel** – top line displays the receiver's data – battery charge status, GPS position accuracy, magnetic north direction (compass), switching on the BEEPER (indicating dog standing still) and FENCE (circular fence) features relating to one of the paired dogs.
- **Main navigation panel** – middle display section provides information about the currently selected transmitter (other receiver). Illuminated pointer arrow shows the direction to the tracked dog location. In the middle of the display, distance between the dog and the handler is shown. Different dogs are displayed by using the  /  push buttons.
- **Transmitter information panel** – bottom line shows data relating to the next paired transmitter in sequence – battery charge status, RF signal strength, GPS position accuracy.

NOTE: If the dog's direction and distance indicator flashes, the receiver has not received the GPS data for a long time or the receiver/transmitter has no GPS signal. In such case, the direction and distance to the last known position is indicated on the display.

WARNING: If the direction indicator does not point correctly towards your dog, recalibrate the digital compass.



Status indicated on the receiver's display:





   – Receiver has not received information from the transmitter relating to the dog's position for a long time.

 – If the RF signal strength indicator flashes, it signifies that it has received location data from the selected collar.

 – If only the RF aerial flashes – it does not receive any RF signal from the transmitter.

  – Receiver or transmitter does not have the GPS position.

   – No paired transmitter at the given position.

    – Receiver and transmitter are closer to each other than the accuracy of the GPS position.

8.2 Training



This feature enables correction of undesirable behaviour up to the distance of 20 km. The basic DOG GPS X30/X30B kit enables using the acoustic command. DOG GPS X30T/X30TB (training) kit is enhanced by the use of the correction stimulation impulse. Another feature of the training kit is the light indication of the dog in the dark with the aid of powerful LEDs.

Acoustic signal (tone):

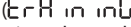











All kits in the X30 series enable two types of acoustic signal.

The training acoustic signal () is used as the sound command, which may precede the stimulation impulse and it is a very effective deterrent. Replaces whistle, whose volume the dog perceives in the same manner, even though it is far away.

Location (לִּדְרוֹשׁ אֶת הַיָּדוּעַ) acoustic signal is used to locate a dog in the dark or in dense vegetation. This signal is audible up a distance of 30 m (X30/X30T transmitters) or up to a distance of 300 m (X30B/X30TB transmitters).

Training acoustic signal is activated by the  push button and location sound by pressing  +  push buttons simultaneously.

Volume of both types of acoustic signal may be adjusted in the receiver's **MENU** of the X30B and X30TB transmitters.

1. Long press the **MENU** push button.
2. Select the  אֶת הַיָּדוּעַ item by using  /  arrows; long press the **MENU** push button to confirm.
3. Select the transmitter (collar) position you wish to set –  1 to  13; long press the **MENU** push button.
4. Select  אֶת הַיָּדוּעַ by using  /  arrows, long press the **MENU** push button.
5. By using  /  arrows select  אֶת הַיָּדוּעַ Loudness to set the volume of the training acoustic signal or  לִּדְרוֹשׁ אֶת הַיָּדוּעַ Loudness to set the volume of the location acoustic signal. Press and hold the **MENU** push button to confirm.
6. Select the volume level 1–4.
7. By repeatedly pressing  return to the main screen.

NOTE: Volume of the training and location acoustic signal may be set using the Dogtrace GPS app.

Stimulation impulse (IMPULSE): (ONLY GPS X30T/X30TB)

This feature enables to activate warning in the transmitter (collar) in the form of safe stimulation impulses transmitted by the two contact points. Stimulation impulses do not hurt the dog. Impulse is very unpleasant to the dog, and consequently, will soon make connection between the oral command, acoustic signal and uncomfortable feeling on the neck.

Setting the impulse strength is carried out in **MENU** in the same manner as the selection of the acoustic signal volume strength.

Select **IMPULSE** as per **Point 4** and select the impulse strength as per **Point 5**, where 0 means no impulse, 1 is the lowest impulse strength and 15 is the highest.

This command is sent to the transmitter (collar), which is selected on the receiver (handset) navigation main panel by simultaneously pressing the  + **FENCE** push buttons.

TIP: If the stimulation impulse is sent to a dog using mobile phone application, the strength of the stimulation impulse for this dog is automatically adjusted to the set value in the receiver and vice versa.

Light feature (flash): (ONLY GPS X30T/X30TB)

The light feature may be used to locate the dog in the dark. The function is activated in **MENU**. The start-up procedure is the same as for the selection of the acoustic signal volume strength, with the difference that in **Point 4**, **FLASH** is selected and in **Point 5**,  is selected. A simpler option is to activate the feature in the **Dogtrace GPS application**.

8.3 Compass feature – determining the North

The **N** symbol indicates the direction of the magnetic north. If the two arrows are simultaneously lit, direction to the North is between them.

8.4 FENCE – circular fence/circular acoustic boundary

The FENCE feature alerts you when the dog moves beyond the set area boundary, which is adjustable within the range of 30 m to a maximum of 2 km from the receiver. Circular fence may be activated for more dogs; settings are stored for each dog separately.

If the dog moves beyond the set boundary, the receiver will emit long intermittent beeping and the circle, for this dog, located under the direction indicator will flash on the receiver display. To find out which dog has crossed the set boundary, switch between paired transmitters until you find the flashing circle.

When this feature is turned on, the receiver must have good GPS signal:

1. Select the dog number for which you wish to enable FENCE on the main navigation panel.
2. Long press the **FENCE** push button.
3. Set the acoustic boundary distance by **▲/▼** arrows.
4. Press briefly **↶** to return to the main screen.

After the feature is turn on, **FENCE** is displayed on the main panel display. The top line of the display shows **FENCE** if the feature is activated on at least one of the collars paired with the receiver.

If the receiver starts to emit shorter intermittent beeping, it signifies that the transmitter (collar) or the receiver does not have the GPS or RF signal. This may happen if the dog enters building where no GPS signal is available, the RF signal is out of range or the dog's transmitter battery is flat.

WARNING: Receiver should have the strongest GPS signal to ensure that the FENCE feature is accurate. If the signal is weak, indication that dog crossed the boundary will not be accurate (given by the GPS accuracy).

NOTE: To use the FENCE and tracking features simultaneously, pair one dog into two positions in the receiver. Then, in one of the positions the FENCE feature may be activated and use the second one for tracking.

Turning off FENCE:

1. Select the dog number for which you wish to disable FENCE on the main navigation panel.
2. Press and hold the **FENCE** push button.
3. Set **OFF** by **▲/▼** arrows.
4. Press briefly **↶** to return to the main screen.

8.5 WAYPOINT – saving receiver's position

The waypoint feature enables saving the GPS coordinates of the current receiver (handset) location. Subsequently, you may navigate to the saved location.

Saving waypoint:

1. Hold the **CODE** push button on the receiver for 2 seconds.
2. Select position to which you wish to save the waypoint by **▲ / ▼** arrows. If the position is empty (at given position there is no paired transmitter, other receiver or saved waypoint), the **NO CODE** message is shown on the display.
3. Hold the **MENU** push button for 2 seconds to show **PLACE SAVED**.
4. Press the **↩** push button to return to the main screen.

To navigate to the saved waypoint, select in the main navigation panel by **▲ / ▼** arrows the saved location.

Deleting waypoint:

1. **Switch off all transmitters** (collars) in the receiver vicinity.
2. Hold the **CODE** push button on the receiver for 2 seconds.
3. Select position you wish to delete by **▲ / ▼** arrows.
4. Hold the **CODE** push button for 2 seconds – after approximately 20 seconds the **NO CODE** message is displayed.
5. Press the **↩** push button to return to the main screen.

WARNING: By saving the waypoint to a position where you have a paired transmitter or other receiver, will delete the transmitter (receiver) from the receiver's memory.

8.6 BEEPER feature – indicating standing still

The BEEPER feature is mainly used by gamekeepers/hunters to distinguish the intensity of movement or the presence of a dog near wild pig.

If the transmitter (collar) is turned on and the dog is in motion, the **BEEPER message flashes** in the main navigation window on the receiver display. If the dog does not move or is near wild pig, the **BEEPER is lit continuously**. In the top line of the display, the BEEPER indicates status when the sound or vibration indication is selected for at least one dog on the receiver.

Setting the BEEPER feature:

The indicating standing still feature must be set correctly before hunting commences.

1. Long press the **MENU** push button, select **BEEPER** and confirm by pressing and holding the **MENU** push button.
2. Select the transmitter (collar) for which you wish to set BEEPER. Long press the **MENU** push button.
3. Select the parameter you wish to set by using **▲ / ▼** arrows and confirm by pressing and holding the **MENU** push button.
4. Use the arrows **▲ / ▼** to select the required value or mode. To return to the level above, press **↩**.
5. When the BEEPER is fully set, return to the main screen by pressing repeatedly **↩**.

Setting mode – MODE

We may select 7 modes:

Mode No.	Description	Indication		Type of hunt
		Motion	Standing still	
	OFF	Beeper flashes	Beeper flashes	-
1	PO int inG-t	-	Acoustic	Bird hunting
2	PO int inG-V	-	Vibration	Bird hunting
3	boAR-t	-	Acoustic	Hunting wild boars
4	boAR-V	-	Vibration	Hunting wild boars
5	run-t	Acoustic	-	-
6	run-V	Vibration	-	-

WARNING: The acoustic and vibration indication may be set up for up to 4 dogs. When the sound and vibration indication is set, individual dogs may be identified by the number of beeps/vibrations (max. of 4 beeps or vibrations) indicating dog at motion/standstill. If the acoustic and vibration indication is set for more dogs, the acoustic and vibration indication are simultaneous.

Mode 3 and 4 are intended for hunting wild boars. The indication (acoustic or vibration) is activated if the dog moves within the radius r , for the duration t (time).

Setting of sensitivity – SEN5

The sensitivity setting for Mode 0, 1, 2, 5 and 6 is used for more accurate resolution of the dog at motion/standstill.

S-1: Lowest sensitivity – assessment of standstill status may include dog's slight movement.

S-9: High sensitivity – for assessment of standstill status dog must be at absolute rest.

Setting the delay – DELAY

Setting the delay for Mode 0, 1, 2, 5 and 6 – the indication is activated when the dog stays in the given state (motion/standstill) for the set time. The status indication delay is also dependent on the set updating frequency (Paragraph 6.4, Page 38).

Updating frequency [s]	3				6				9			
	1	2	3	4	1	2	3	4	1	2	3	4
Indication delay [s]	7	10	13	16	10	16	22	28	11	20	29	38

The times given in the table are indicative.

Setting the radius – r Ad uS

Setting the virtual circle radius only relates to hunting wild boars. If the dog stays within this circle for a certain time, the receiver assesses that the dog is in the wild pig vicinity. The circle radius may be set between 5 and 60 m.

Setting the time – t nE

Setting the time only relates to the hunting wild boars mode. The indication is activated if the dog stays within the virtual circle for a certain time. The time may be set between 30 and 120 seconds.

NOTE: The activated sound and vibration function can be deactivated while using the BEEPER function by pressing the key ↵. The indication will be deactivated only for the currently selected transmitter, that is currently being displayed in the main navigation menu. After dog's status is changed - movement / standing by, the indicator is activated again.

TIP: BEEPER feature may be set conveniently using the Dogtrace GPS app.

8.7 CAR mode

Car bodywork and electronics may affect the digital compass function in the receiver – tracked dog direction may not be displayed correctly. When the CAR mode is enabled, the tracked dog direction will not be determined from the digital compass, but from the change in the GPS receiver's position.

Turning the car mode on/off:

1. Press and hold the **MENU** button and select with ▲/▼ the **CAR MODE** setting.
2. To enable the mode select **ON**, to disable the mode select **OFF**.
3. For the correct operation, it is necessary to keep the RF receiver in the direction of travel and at the same time keep moving (speed higher than 1 m/s). If the receiver is not moving, the arrow will start blinking and keep pointing the last stored direction.

The main benefits of the DOG GPS X30 include the ability of wirelessly connect the receiver to a mobile phone (tablet) that works on the Android operating system. All devices paired on the receiver may be viewed in on-line or off-line map on your mobile phone.





By using the application it is possible to control and set most functions and their parameters, which are then synchronised with the GPS receiver settings.

Download and install the Dogtrace GPS application from Google Play.

9.1 Pairing the receiver (handset) with mobile telephone

NOTE: Prior the pairing process, prepare your PIN code, which you can find on the backside of the instruction manual (or inside the product packaging).

Prior to pairing, check whether the  symbol flashes on the receiver display. If this symbol does not show, the wireless communication must be turned on in the receiver.

1. Long press the **MENU** push button.
2. Select the **PHONE CONNECTION** by **▲ / ▼** arrows and long press the **MENU** push button again.
3. Select  and by repeated pressing of **↩** return to the main screen.
4. Symbol  will start flashing on the receiver display.
5. Press red  in the Dogtrace GPS application or select **⋮** (Menu), **⚙** (Settings) and **X30 receiver connection**.
6. Continue by following the instructions that appear in the application.
7. **The application will prompts you to enter the pin code found on the back of the Operating Manual (Certificate of Warranty).**
8. While proceeding first device pairing, a request for PIN code is displayed. For some mobile phones, the PIN entry window must be opened from the notification bar (notification bar).
9. Following correct pairing the  symbol should be continuously lit on the receiver display and the **Connected** message appears in the application.
10. In the application, press the back arrow to return to the map. All devices paired with the receiver and waypoints stored in the receiver are now displayed on the map.

NOTE: If pairing of the X30 receiver with mobile phone isn't successful, try to turn on/off the receiver and turn on/off the Dogtrace GPS application. Pair the receiver with mobile telephone.

Each application feature is described in the manual, which may be downloaded from www.dogtrace.com.

DOG GPS X30 may be used up to a distance of 20 km (with direct visibility between the transmitter and the receiver). The maximum GPS range and accuracy are influenced by a number of factors - weather, terrain, vegetation, etc.

In dense forest or built-up terrain, the GPS position will be less accurate and the range will be much shorter, which is not due to defective equipment but to physical laws and technical capabilities (within permitted European standards). If the GPS signal is weak, the distance will not be accurate and will vary according to the accuracy of the GPS receiver and the transmitter.

Ensuring maximum range and accuracy:

- Check that the transmitter and the receiver batteries are appropriately charged.
- Fit the transmitter on the dog's neck with the RF aerial pointing upwards.
- Hold the receiver as high as possible with the RF antenna pointing upwards, almost perpendicular to the ground (to be able to recognise the direction on the direction indicator).

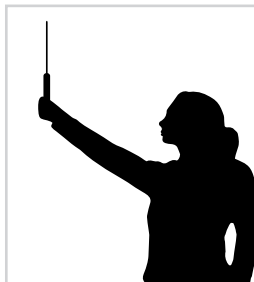

1. Please read this Operating Manual again to check whether the problem is caused by the receiver's and/or transmitter's weak batteries and charge them if required.
2. If the device is quickly discharging, the battery's lifespan is near its end; replace it with a new one.
3. If the transmitter battery is quickly discharging, set the longer updating frequency.
4. If the transmitter does not communicate with the receiver, repeat pairing procedure – refer to Paragraph 7.5 *Pairing – encoding transmitter with receiver*, Page 41.
5. In the event that inaccurate indication of the dog's direction from you occurs, carry out the compass calibration again – refer to Paragraph 7.8 *Digital compass calibration*, Page 42.
6. If the device does not show the position exactly, calibrate the compass, find the best GPS signal, and make sure the RF and GPS aerials on both devices are pointing to the sky.
7. If the compass disappears in the receiver's information panel (LCD top line) – CAR MODE is on (Paragraph 8.7).
8. If you are unable to carry out pairing of the receiver with your mobile phone, verify that the wireless communication is active in the MENU – selection PHONE CONNECTION (Paragraph 9.1).
9. If the problem persists, contact your dealer.

Do not use volatile substances such as thinners, petrol or other cleaning agents to clean DOG GPS X30. Use soft, damp cloth and perhaps neutral detergent, if required. Charge the battery at least once a year if the device has not been used for a long time.

Following the transmitter's battery replacement (unscrewing the plastic cover of the transmitter box), regularly check tightness of the transmitter box screws. Tighten the screws with appropriate force.

WARNING: If moisture penetrates into the transmitter box due to incorrect tightening of the transmitter box screws, any warranty claim will not be accepted.

If the DOG GPS transmitter is used in adverse environment where heavy mechanical wear occurs, the transmitter must be protected. In the event of damage caused by excessive wear, repair under the warranty will not be agreed to.

Localization system **GPS, GLONASS**

Receiver (handheld device)

Power supply Li-Pol 1850 mAh battery
 Battery life per charge up to 45 hours
 Charging time 3 hours
 Ingress protection Waterproof
 Operating temperature -10 °C to +50 °C
 Charging temperature 0 °C to 40 °C
 Weight 197 g
 Dimensions 119 x 62 x 15 mm

Transmitter (collar) **X30/X30T/X30B/X30TB**

Range up to 20 km (direct visibility)
 Power supply Li-Pol 1850 mAh battery
 Battery life per charge up to 40 hours – position updating frequency 3 s
 up to 50 hours – position updating frequency 9 s
 Charging time 3 hours
 Frequency (power) 869.525 MHz (500 mW)
 Ingress protection Waterproof
 Adjustable belt length approximately 33 – 66 cm
 Operating temperature -10 °C to +50 °C
 Charging temperature 0 °C to +40 °C
 Weight X30/X30T/X30B/X30TB 142/166/154/172 g
 Dimensions X30/X30T 77 x 45 x 29 mm / 77 x 45 x 34 mm
 Dimensions X30B/X30TB 77 x 45 x 44 mm / 77 x 45 x 49 mm

Dogtrace GPS application

Android version support 6.0 and higher

Main navigation window			Chapter
NO SIG	No signal	No RF signal from transmitter	8.1.
NO GPS	NO GPS	No GPS position for receiver or transmitter	
NEAR	NEAR	Receiver and transmitter are closer than accuracy of GPS positions	
CAL	CAL	Calibration of digital compass in receiver	7.8
Pairing (coding)			
NO CODE	No code	Assigned position has no paired transmitter or saved waypoint	7.5 7.6 8.5
COLLAR SAUeD	Collar saved	Assigned position has saved (paired) transmitter (dog collar)	7.5
HUNTEr SAUeD	Hunter saved	Saving receiver of another hunter in your receiver	7.6
PLAcE SAUeD	Place saved	Saving waypoint in receiver	8.5
MENU			
TrA in inG	Training	Menu for setting of training	8.2
INPULSE	Impulse	Setting of stimulative impulse	
tone*	Tone	Setting the volume of training and location acoustic signal	
TrA in inG* LoudnESS	Training loudness	Training beep volume level	
LocAt ion* LoudnESS	Location loudness	Location beep volume level	
FLASH	Flash	ON/OFF, lighting function	8.6
bEEPER	Beeper	Menu for beeper setting	
Mode	Mode	Setting of beeper mode	
PO int inG-t	Pointing-t	Dog is standing – acoustic indication	
PO int inG-V	Pointing-V	Dog is standing – vibratory indication	
boAr -t	Boar-t	Dog is near wild boar - acoustic indication	

boARr-V	Boar-V	Dog is near wild - vibratory indication	8.6
rUn-t	Run-t	Dog is running - acoustic indication	
rUn-V	Run-V	Dog is running - vibratory indication	
SEnS	Sensitivity	Beeper sensitivity	
dELAY	Delay	Delayed beeper indication	
rAD iUS	Radius	Radius of virtual circle	
t iNE	Time	Time for which dog must stay in virtual circle	
LoudnESS	Loudness	Volume of receiver acoustic indication	7.7
PHOnE COnnECt iOn	Phone connection	Activation of wireless communication of receiver with mobile phone	9.1
LocAt iOn	Location	Activation of transmitting receiver position	7.6
UPdAtE t iNE	Update time	Setting the frequency of transmitting the dog's position	7.6
CHAnNEL	Channel	A/B channel switching	7.9
CAr ModE	Car mode	Calculation of direction to dog, from change of GPS position	8.7

* Only X30B and X30TB transmitters

VNT electronics s.r.o. provides a 2 year warranty on the **Dogtrace** products with respect to defects in material and workmanship under normal use and service from the date of the original purchase.

The limited warranty does not cover the following:

- straps
- direct or indirect risks during transportation of the product to the retailer
- mechanical damage of the product caused by user's negligence or an accident (eg. biting, breaking, impacts, excessive pulling of d-ring etc.)

1. The warranty period commences on the date of purchase. The sales receipt or your purchase invoice showing the date of purchase of the product, showing the serial number and date of purchase of the product, is the proof of the purchase date.
2. The warranty period does not apply to the reduction in the built-in battery capacity. The battery warranty period is 6 months from date of purchase.
3. The warranty does not cover damage resulting from:
 - a) improper installation or breach of instructions from the manufacturer's user guide
 - b) improper use of the product
 - c) improper storage or maintenance of the product
 - d) modification by a non authorized person, or a repair made without manufacturer's knowledge
 - e) natural disaster (wind, earthquake, lightning storm, etc.)
 - f) alternation of the goods made by the consumer if such an alternation resulted in a damage of the product
 - g) due to a consumer's mechanical damage
 - h) due to excessive wear of the product
 - i) due to other behaviour of the consumer that was in violation of these warranty terms or the instructions for use
4. The warranty can not be claimed if the goods is not completely paid, or when purchased on a sale.
5. The claimant is obliged to prove the defect and to enable the manufacturer to check the legitimacy of the product faults and assess the extent of the product faults. Otherwise is loosing the right arising from the manufacturer's responsibility for product defects.
6. Consumer demands arising from the producer's liability for defects are regulated in the general legislation.
7. It is required that all items being sent for a repair must be properly cleaned. Items deemed to be insufficiently cleaned will be returned unrepared to the customer. **Please do not include the strap or any other accessories if it is not a subject of the warranty.**
8. When sending the device to the service with a transport company, pack the goods adequately to protect it against a damage; it is recommended to keep the original packaging for this purpose. The producer is not responsible for a loss of goods during transport.

The information contained in this manual may be subject to change due to developments without further notice.

Copying of this user guide is strictly prohibited without the prior written consent of VNT electronics s.r.o. .

KONFORMITÄTSERKLÄRUNG

Hersteller:

VNT electronics s.r.o.
Dvorská 605
563 01 Lanškroun
Id. Nr.: 64793826

erklärt hiermit, dass das unten angeführte Erzeugnis:

Dogtrace

DOG GPS X30+ und X30T+, X30B und X30TB

in Übereinstimmung mit der Richtlinie vom Europäischen Rat Nr. 2014/53/EC ist, die Anforderungen von General Lizenz des Tschechischen Amtes für Telekommunikationen nach allgemeiner Berechtigung Nr. CEPT ERC/REC 70-03, erfüllt und den unten angeführten Anforderungen von Normen und Vorschriften für solche Typen von Einrichtungen erlassen:

ETSI EN 301 489-1 V1.9.2

ETSI EN 301 489-3 V1.6.1

ETSI EN 300 220-2 V.2.4.1

ETSI EN 60950-1 ed.2:2006 /A1:2010 /A11:2009 /A12:2011 /A2:2014/Cor.1:2012

EN 62479:2010



Das Produkt ist unter Bedingungen von üblicher Anwendung in Übereinstimmung mit dessen Betriebsanleitung sicher. Diese Erklärung wurde unter ausschließlicher Verantwortung des Herstellers verfasst.

In Lanškroun 1. 9. 2019

Dipl.-Ing. Jan Horák

Geschäftsführer

Tel.: +420 461 310 764

info@dogtrace.com

www.dogtrace.com

Wir danken Ihnen für den Kauf des Produktes von DOG GPS Marke Dogtrace der Gesellschaft von VNT electronics s.r.o.

Zugleich möchten wir Sie bitten, diese Anleitung sorgfältig durchzulesen, und zwar vor der Anwendung dieses Gerätes, und um deren Aufbewahrung für etwaige zukünftige Benutzung.

VNT electronics s.r.o. (GmbH) bescheinigt hiermit, dass **Dogtrace DOG GPS X30** in der Übereinstimmung mit den Grundforderungen und den weiteren entsprechenden Bestimmungen der Richtlinie 2014/53/EC ist.

2	Wichtige Hinweise	59
3	ECMA	60
4	Einleitung	61
4.1	Eigenschaften des DOG GPS X30	61
4.2	Funktion der App Dogtrace GPS	62
4.3	Packungsinhalt	62
4.4	Optionales Zubehör	62
5	Beschreibung der Anlage	63
5.1	Sender (Halsband)	63
5.2	Empfänger (Handgerät)	63
5.3	Netzadapter und Kabel mit Ladeclip	66
6	Vorbereitung des senders (des halsbands)	66
6.1	Sender aufladen	66
6.2	Akku-Status im Sender prüfen	66
6.3	Sender Ein-/Ausschalten	67
6.4	Intervall von Aktualisierung (Übertragung) der Position	67
6.5	Auswahl der Kontaktpunkte (DOG GPS X30T)	68
6.6	Anlegen des Halsbands	68
7	Rüsten des Empfängers (handsteuerung)	69
7.1	Empfängeraufladen	69
7.2	Akku-Status im Empfänger Prüfen	69
7.3	Einstellung des Empfängers	69
7.4	MENU des Empfängers	70
7.5	Kopplung – Kodierung des Senders mit dem Empfänger	71
7.6	Kopplung – Kodierung eines anderen Empfängers mit Ihrem Empfänger .	71
7.7	Lautstärke der akustischen Anzeige einstellen	72
7.8	Digitalen Kompass kalibrieren	72
7.9	Kanalauswahl	74
8	Funktionen von DOG GPS X30	75
8.1	Tracking	75
8.2	Training	76
8.3	Kompassfunktion – Nordbestimmung	77
8.4	FENCE – Rundzaun	77
8.5	Waypoint – Wegepunkt (Speicherung der Empfängerposition)	78
8.6	Beeper – Indikation des Stillstandes	79
8.7	CAR-Modus – das Regime für das Auto	81
9	App GPS X30	81
9.1	Kopplung des Empfängers (des Handgeräts) mit Mobiltelefon	81
10	Maximale Reichweite und GPS-Genauigkeit	82
11	Fehlersuche	83
12	Wartung des Geräts	83
13	Technische Daten	84
14	Angezeigte Texte auf dem LCD	85
15	Garantiebedingungen	88
16	Garantiekarte	118

- Bitte lesen Sie die Gebrauchsanleitung sorgfältig durch, bevor Sie das Produkt benutzen.
- Lassen Sie den Sender mit Halsband dem Hund am Hals nicht länger als 12 Stunden pro Tag. Die Langzeitwirkung des Halsbandes und der Kontaktpunkte auf der Haut des Hundes kann zu Reizungen führen. Wenn dies passiert, verwenden Sie das DOG GPS erst, wenn alle Anzeichen von Reizungen verschwunden sind.
- Stellen Sie den Empfänger oder den Sender nicht in der Nähe von Gegenständen, die auf Magnetfelder empfindlich reagieren - dies kann zu ihrer dauerhaften Beschädigung führen.
- Stellen Sie den Empfänger nicht in die Nähe eines Geräts, das ein magnetisches Feld erzeugt - dies kann den internen digitalen Kompass beeinträchtigen.
- Sowohl der Empfänger als auch der Sender enthalten einen wieder aufladbaren Li-Pol-Akku. Wenn Sie das DOG GPS nicht verwenden, müssen Sie die Akkus alle 12 Monate aufladen.
- Laden Sie den Akku nicht bei Temperaturen über 40 °C auf - Explosionsgefahr.
- Schützen Sie den Li-Pol-Akku vor Schäden durch scharfe Gegenstände, hohen mechanischen Druck und hohe Temperaturen. Dies könnte dazu führen, dass der Akku entflammt oder explodiert.
- Verwenden Sie keine anderen als Original-Akkus - anderenfalls könnte das Produkt beschädigt werden oder der Akku explodieren.
- Verwenden Sie zum Aufladen des Akkus im Empfänger und im Sender nur den Original-Netzadapter mit dem Ladeclip.
- Entsorgen Sie verbrauchte Akkus an den dafür vorgesehenen Stellen.
- Personen mit Herzunterstützungsgeräten (Schrittmacher, Defibrillator) müssen die entsprechenden Vorsichtsmaßnahmen beachten. Das DOG GPS sendet ein bestimmtes statisches Magnetfeld aus.
- Manche Handys haben den modifizierten Operationssystem Android und müssen mit der Einrichtung DOG GPS X30 nicht gepaart werden. Es ist jedoch nicht ein Defekt des Produktes DOG GPS X30. Versuchen Sie es mit einem anderen Handy oder Tablett paaren.
- Der Bestandteil des Senders X30B und X30TB ist der laute Tonlokator. Benutzen Sie die Funktion nicht im geschlossenen Raum. Es droht die Beschädigung des Gehöres.



Das Unternehmen **VNT electronics s.r.o.**, ein Hersteller von professionellen Trainingshilfen für Hunde der Marke **Dogtrace**, ist ein stolzes und aktives Mitglied der **ECMA** (Electronic Collar Manufacturers Association).

ECMA, mit Sitz in Brüssel, wurde 2004 auf Initiative der größten Hersteller von elektronischen Trainingshilfen für Hunde gegründet. Das Ziel aller Mitglieder dieses Verbandes ist es, hochwertigen und zuverlässige Trainingssysteme zu entwickeln und zu produzieren, die die Sicherheit des Tieres beachten und die Kommunikation zwischen dem Besitzer und seinem Hund verbessern. Durch den Kauf der elektronischen Halsbänder, die die Anforderungen von ECMA erfüllen, können die Besitzer sicher sein, dass alle Produkte so konzipiert sind, dass sie die Sicherheit ihres Tiers schützen. Die Anleitungen und Trainingshandbücher aller Verbandsmitglieder enthalten Anweisungen und Hinweise für den sicheren Umgang mit elektronischen Trainingshilfen. Sie ermöglichen es, die Trainingssysteme effizient, verantwortungsbewusst und menschlich zu nutzen. Die Produkte aller Mitglieder des ECMA erfüllen die neuesten technischen Standards und Sicherheitsparameter und ihre Einhaltung wird streng kontrolliert.

ECMA ist davon überzeugt, dass die elektronischen Halsbänder bei verantwortungsbewusster Verwendung in Kombination mit Belohnung und Lob effektive und humane Trainingshilfen für professionelle Hundebildung, für Training von Hunden mit problematischem Verhalten, aber auch für den täglichen Hausgebrauch sind.

Für weitere Informationen, besuchen Sie www.ecma.eu.com.

DOG GPS X30+ ist ein Gerät zur Ortung (Lokalisierung) Ihrer Hunde aus einer Entfernung von bis zu 20 km. Es besteht aus einem Sender, der auf dem Halsband des Hundes ist, und dem Empfänger (Handgerät), auf dem der Besitzer die Entfernung und die Richtung zur Position der Hunde verfolgt. Der Sender erhält seine Position von den GPS-Satelliten und sendet seine Positionsinformationen an den Empfänger des Hundeführers mittels eines Radiofrequenzsignals (RF). Die Sender X30B/X30TB enthalten den Tonlokator. Mit seiner Hilfe können Sie den Hund bis zur Entfernung 300 m identifizieren. Der Sender kann auch ein Trainingsmodul (der Satz mit der Bezeichnung X30T/X30TB) enthalten, das es ermöglicht, einen Stimulationsimpuls aus einer Entfernung von bis zu 20 km vom Empfänger zu senden.

Der Empfänger kann über drahtlose Kommunikation mit einem Mobiltelefon oder Tablet (mit Betriebssystem Android) verbunden werden und alle gekoppelten Geräte mithilfe der App Dogtrace GPS auf der Karte darstellen.

Das DOG GPS X30 hat auch zusätzliche Funktionen - Kompass, FENCE (Rundzaun) - akustische Grenze, die die Überschreitung der eingestellten Entfernung vom Empfänger durch Ihren Hund anzeigt. Eine weitere Funktion ist BEEPER (durch die Detektion des Stillstandes), mit der Sie leicht feststellen, ob sich der Hund in Bewegung oder Stillstand befindet und durch die Funktion Waypoint (Wegpunkt), die die Position des Empfängers abzuspeichern und anschließend zu dieser Position zu navigieren ermöglicht.

4.1 Eigenschaften des DOG GPS X30+

- Die Reichweite zwischen dem Sender und dem Empfänger beträgt bis zu 20 km bei direkter Sicht (je nach Gelände, Vegetation und anderen Faktoren)
- Überwachung von bis zu 13 Hunden, Hundeführern oder der Wegpunkte
- Hochempfindliches GPS sowohl im Empfänger als auch im Sender
- Gut lesbares Display des Empfängers - bei direkter Sonneneinstrahlung sowie im Dunkeln
- Wasserdichter Empfänger und Sender
- Lange Akku-Laufzeit
- 2 Modi des akustischen Signals - Training / Lokalisierung
- Das laute Lokalisierungszeichen, das bis 300 m hörbar ist (nur bei GPS X30B/X30TB)
- 15 Stimulationsimpulsebenen (nur bei GPS X30T/X30TB)
- Lichtmodus zur Erkennung des Hundes im Dunkeln (nur bei GPS X30T/X30TB)
- Kanalumschaltung für Kommunikation zwischen dem Sender und dem Empfänger
- Kompass-Funktion
- Funktion FENCE (Ringzaun) indiziert das Überschreiten der genehmigten Entfernung von dem Hundeführer
- BEEPER-Funktion – Überwachung der Bewegung/des Stillstandes des Hundes
- Waypoint-Funktion (Wegpunkt) – Möglichkeit der Speicherung von bis zu 13 Koordinaten des Empfängers - Navigation zu diesen Punkten

- CAR-Modus-Funktion – Modus für Verwendung des Empfängers (Handgeräts) im Fahrzeug
- Empfänger ist mit den allen DOG GPS Sender (Halsbänder) kompatibel. Bei dem X20 sind einige Funktionen beschränkt

4.2 Funktion der App Dogtrace GPS

- Anzeige aller Geräte (Hunde, weitere Hundeführer, Wegepunkte)
- Online- und Offline-Karte
- Kompass
- Aufzeichnung der Strecke aller Geräte
- Hundebellen mit Aufzeichnung in die Strecke in der Karte
- Akustisches Signal – ausbildungs- / lokalizierungs-
- Messung der Entfernung und der Fläche
- Einspeicherung der Wegepunkte in der Karte
- GEO-Zaun
- Rundzaun
- DOG GPS X30T/X30TB - Stimulationsimpuls und Lichtfunktion Anzeige

4.3 Packungsinhalt

- Empfänger inkl. Li-Pol-Akku 1850 mAh
- Clip zur Aufhängung des Empfängers am Gürtel und 2
- Schrauben Sender inkl. Li-Pol-Akku 1850 mAh und Halsband
- Satz von Kontaktpunkten, 2 Stk 10 mm, 2 Stk 17 mm (nur bei GPS X30T/X30TB)
- Netzadapter, dual, 2 Stk USB-Kabel mit Ladeclip für GPS
- Prüflampe (nur für GPS X30T/X30TB)
- Band zum Aufhängen des Empfängers
- Anleitung und Garantieschein
- Transporttasche

4.4 Optionales Zubehör

- Ersatzsender sowie - empfänger
- Trainingsmodul
- Schutzverdeck des Senders
- Halsband in verschiedenen Farben
- Li-Pol-Akku 1850 mAh
- Netzadapter mit USB-Kabel und GPS-Clip
- Ersatz-Silikonösen für Sender - schwarz, orange

5.1 Sender (Halsband)

1. Sender
2. Anzeigekontrollleuchten
3. Ladekontakte
4. Trainingsmodul mit Kontaktpunkten
(nur bei GPS X30T/X30TB)
5. Scheibe (halbrunder roter Punkt) zum Anlegen
von Magnet (Einschalten/Ausschalten des Senders)
6. RF-Antenne
7. GPS-Antenne
8. Riemen (Halsband)
9. Lautsprecher (nur bei GPS X30B/X30TB)

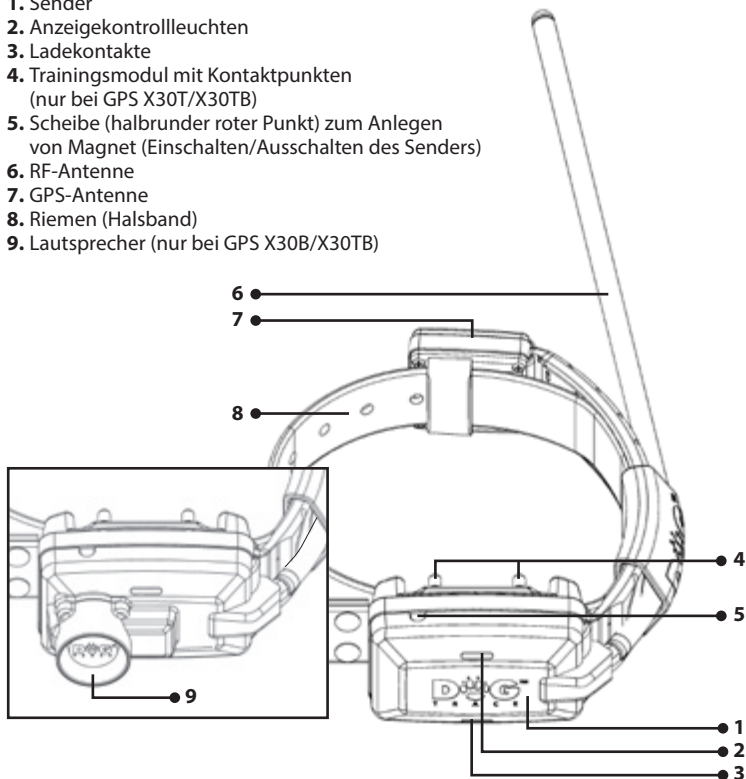

5.2 Empfänger (Handgerät)

- | | |
|---|---|
| <ol style="list-style-type: none"> 1. - 5. Tasten (siehe Tabelle S. 64) 6. RF-Antenne 7. GPS-Antenne 8. Display 9. Scheibe (halbrunder roter Punkt)
zum Anlegen von Magnet zwecks Einschaltung des Senders | <ol style="list-style-type: none"> 10. Clip zum Aufhängen am Gürtel 11. Stelle zum Aufhängen des
Bandes am Hals 12. Ladekontakte |
|---|---|

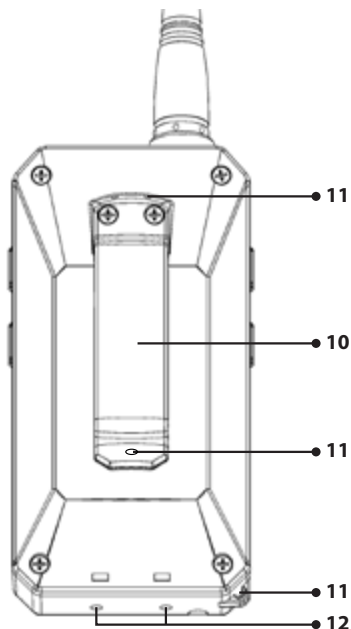
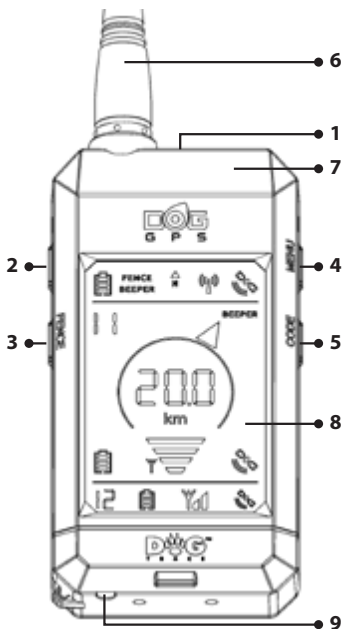

Taste	Kurzes Drücken		Langes Drücken	
1		Ein-/Ausschalten von Hintergrundbeleuchtung des Displays		Ein-/Ausschalten des Empfängers
2		Taste für akustisches Warnsignal für Training		Taste für akustisches Warnsignal für Training
3		zurück zum Hauptbildschirm	FENCE	Die Aktivierung der Funktion der Ringzaun
4		aufwärts	MENU	zum MENU (Einstellung)
5		abwärts	CODE	Kopplung – Kodierung des Senders mit dem Empfänger / Speicherung von Waypoints
2+3			+	Stimulationsimpuls
3+5			+	CL - digitalen Kompass kalibrieren
2+4			+	akustisches Warnsignal für Lokalisierung

Display

1. Genauigkeit der GPS-Position am Empfänger (Handgerät)
2. Genauigkeit der GPS-Position am Sender (Halsband)
3. Genauigkeit der GPS-Position eines anderen Senders
4. Stärke des vom Sender empfangenen RF-Signals
5. Stärke des vom anderen Sender empfangenen RF-Signals
6. Richtungsanzeiger zum gekoppelten Sender
7. Nummer des gewählten gekoppelten Senders
8. Nummer des anderen gekoppelten Sender
9. Ladezustand des Akkus des Empfängers
10. Ladezustand des Akkus des Senders
11. Ladezustand des Akkus des anderen Senders
12. Abstand zwischen dem Sender und dem Empfänger
13. Kompass - Richtung zum magnetischen Norden
14. Die aktive vibrations- oder akustische Indikation des Stillstandes auf einem Sender
15. Aktive FENCE-Funktion (Ringzaun) an einem der Sender
16. Aktive BEEPER-Funktion (Indikation des Stillstandes)
17. Aktive FENCE-Funktion (Ringzaun)
18. Aktive drahtlose Kommunikation mit einem Mobiltelefon
19. Besetzer Sendekanal
20. Gekoppelter anderer Empfänger (Hundeführer)

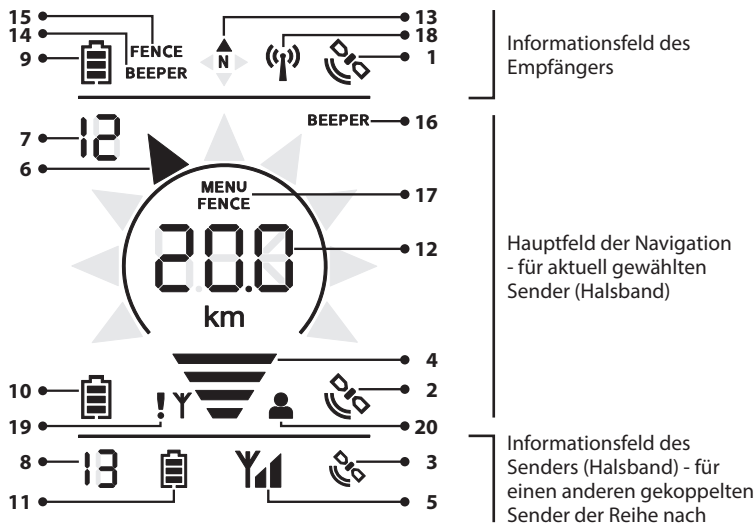

5.3 Netzadapter und Kabel mit Ladeclip

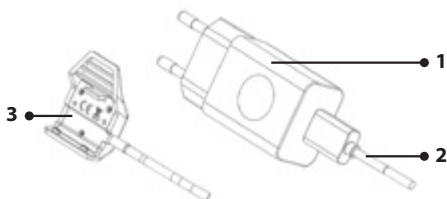

1. Netzadapter
2. USB-Kabel
3. Ladeclip

6 VORBEREITUNG DES SENDERS (DES HALSBANDS)

6.1 Sender aufladen

Der GPS-Sender enthält einen Li-Pol-Akku. Der Akku muss vor dem ersten Gebrauch aufgeladen werden.



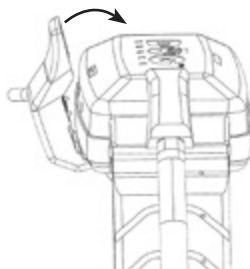

1. Reinigen Sie die Ladekontakte. Den Ladeclip an den Sender anschließen (siehe Abbildung).
2. Das Kabel an den Netzadapter anschließen, den Netzadapter danach an Stromnetz anschließen.
3. Die orangefarbene Kontrollleuchte am Sender leuchtet auf.
4. Die Ladezeit beträgt ca. 3 Stunden.
5. Wenn der Ladevorgang abgeschlossen ist, erlischt das orangefarbene Kontrollleuchte.



HINWEIS: Den Akku in einer Umgebung mit Temperaturen von 0 - 40 °C aufladen. Zum Aufladen ist der vom Hersteller gelieferte Original- Netzadapter zu verwenden. Bei Verwendung eines anderen - ungeeigneten - Adapters könnte es zu irreparablen Beschädigungen des Akkus kommen.

6.2 Akku-Status im Sender prüfen

Um den Akku-Status im Sender zu prüfen, werden blinkende Anzeigekontrollleuchten auf der Oberseite des Senders (siehe Kapitel: **5.1 Beschreibung des Geräts – Sender**) oder das Batteriesymbol auf dem Display des Empfängers (Handgeräts) verwendet.

Ladezu-stand	Empfänger	Sender
100%		grüne Anzeigekontrollleuchte
70%		—
40%		grüne und rote Anzeigekontrollleuchte gleichzeitig
10%		rote Anzeigekontrollleuchte

6.5 Auswahl der Kontaktpunkte (DOG GPS X30T/X30TB)

Um die Übertragung von Stimulationsimpulsen vom Sender auf die Haut des Hundes sicherzustellen, werden Kontaktpunkte aus Edelstahl verwendet. Jede Packung enthält zwei Arten. Wenn Ihr Hund kurzes Haar hat, verwenden Sie kurze Kontaktpunkte. Wenn Sie einen Hund mit längerem oder dichterem Haar haben, wählen Sie längere Kontaktpunkte. Befestigen Sie die Kontaktpunkte an den Schrauben des Senders - siehe Abb. 5.1 *Sender* (Halsband) im Kapitel *Beschreibung des Geräts* auf Seite 63. Ziehen Sie die Kontaktpunkte von Hand fest. Verwenden Sie keine Zangen oder andere Werkzeuge zum Festziehen, da dies zu irreparablen Schäden am Produkt führen kann.

6.6 Anlegen des Halsbands

Legen Sie das Halsband mit dem GPS-Sender dem Hund an; die GPS und RF-Antenne muss aufwärts zeigen (siehe Abbildung). Das Halsband muss so angelegt werden, dass es sich am Hals des Hundes nicht drehen kann, jedoch dem Hund ermöglicht, auf natürliche Weise zu atmen und Nahrung aufzunehmen. Das ausreichend festgezogene Halsband ist für das richtige Aufnehmen und die Indikation des Gebeltes des Hundes wichtig. Wenn das Trainingsmodul (GPS X30T/X30TB Satz) Teil des Senders ist, muss ein guter Kontakt zwischen den Kontaktpunkten und der Haut des Hundes gewährleistet sein. Wir empfehlen, das Halsband am stehenden Hund anzulegen. Wenn Ihr Hund langes oder dichtes Haar hat, wählen Sie die längere Art von Kontaktpunkten, oder wo die Kontaktpunkte die Haut berühren, schneiden Sie das Fell ab. Die Langzeitwirkung des Halsbandes auf der Haut des Hundes kann zu Reizungen führen. Wenn dies passiert, verwenden Sie das DOG GPS erst, wenn alle Anzeichen von Reizungen verschwunden sind.

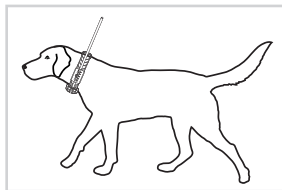

HINWEIS: Wenn das Halsband zu locker ist, wird sich der Sender wahrscheinlich bewegen und die wiederholte Reibung könnte die Haut des Hundes reizen. Außerdem wird in diesem Fall zuverlässige Berührung der Kontaktpunkte mit der Hautoberfläche nicht gewährleistet und das Trainingsmodul funktioniert nicht richtig.

Es wird nicht empfohlen, das Halsband dem Hund am gleichen Ort für mehrere Stunden zu lassen, weil dies zur Reizung der Haut führen kann. Wenn Ihr Hund das Halsband längere Zeit tragen muss, ändern Sie regelmäßig die Position des Senders an seinem Hals. Ein zu enges Halsband kann zu Druckstellen auf der Haut führen. Wenn dies passiert, verwenden Sie das Halsband erst, wenn alle Anzeichen von Reizungen verschwunden sind.

7 RÜSTEN DES EMPFÄNGERS (HANDSTEUERUNG)

7.1 Empfänger aufladen

Der GPS-Empfänger enthält einen Li-Pol-Akku. Der Akku muss vor dem ersten Gebrauch aufgeladen werden.

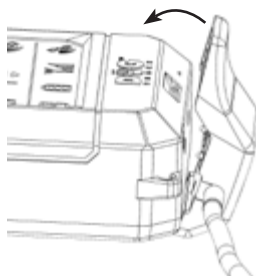

1. Reinigen Sie die Ladekontakte. Schließen Sie den Ladeclip an den Empfänger an (siehe Abbildung).
2. Das Kabel an den Netzadapter anschließen, den Netzadapter danach an Stromnetz anschließen.
3. Auf dem Display werden nach und nach Striche im Batteriesymbol angezeigt.
4. Die Ladezeit beträgt ca. 3 Stunden.
5. Der Akku ist komplett aufgeladen, wenn das 100%-Batteriesymbol angezeigt wird - siehe batterie.

HINWEIS: Den Akku in einer Umgebung mit Temperaturen von 0 - 40 °C aufladen. Zum Aufladen ist der vom Hersteller gelieferte Original- Netzadapter zu verwenden. Bei Verwendung eines anderen - ungeeigneten - Adapters könnte es zu irreparablen Beschädigungen des Akkus kommen.

7.2 Akku-Status im Empfänger prüfen

Der Akku-Status im Empfänger wird durch das Symbol der Batterie im **Informationsfeld des Empfängers** angezeigt - obere Zeile auf dem Display.

Ladezu-stand	Empfänger
100%	
70%	
40%	
10%	

7.3 Einstellung des Empfängers

- Ein-/Ausschalten des Empfängers – halten Sie die Taste für 2 Sekunden gedrückt.
- Für die Auswahl des Hundes drücken Sie / .
- Um die Hintergrundbeleuchtung vom Display ein- oder auszuschalten, drücken Sie kurz , die Hintergrundbeleuchtung des Displays wird für 15 Minuten leuchten, dann wird sie automatisch ausgeschaltet.

7.4 MENU des Empfängers

Drücken sie lange die Taste **MENU**, um Einstellungen von mehreren Funktionen vorzunehmen. Bestätigen Sie die ausgewählten Menüpunkte durch langes Drücken der **MENU**-Taste. Um zur niedrigeren Ebene zurückzukehren, müssen Sie die Taste kurz betätigen ↵.

Die folgende Tabelle zeigt die gesamte **MENU**-Struktur.

Verschachtelungsebene in MENU					Kapitel
1	2	3	4	5	
ErA in inG	[1-C 13	IMPULSE	0-15		8.2
		tonE*	ErA in inG*	1-4	
			LocAt ion*	1-4	
		FLASH	ON/OFF		
BEEPER	[1-C 13	Node	OFF		8.6
			1-Pos int inG-t		
			2-Pos int inG-V		
			3-boAr-t		
		4-boAr-V			
		5-run-t			
		6-run-V			
		SEnS	1-9		
		dELAY	1-4		
		rAd ius**	5-60m		
		t iNE**	30/60/90/120s		
LoudnESS	1-5				7.7
PHonE ConnEct ion	ON/OFF				9.1
LocAt ion	ON/OFF				7.6
UPdAtE t iNE	[1-C 13	3/6/9			6.4
CHAnnEL	A/b				7.9
CRr Node	ON/OFF				8.7

* Einstellung bezieht sich nur auf die Sender

** Angezeigt bei Einstellung von Modus Jagd von Wildschweinen (boAr)

7.5 Kopplung – Kodierung des Senders (Halsbands) mit dem Empfänger (Handgerät)

1. Schalten Sie den Empfänger und den Sender ein, die Sie koppeln möchten - **schalten Sie die anderen Sender aus.**
2. Halten Sie Taste **CODE** am Empfänger für 2 Sekunden gedrückt.
3. Mit den Pfeilen **▲ / ▼** wählen Sie die Position aus, mit der Sie den Sender (das Halsband) koppeln wollen. Wenn diese Position frei ist (es gibt keinen gekoppelten Sender, Empfänger oder gespeicherten Waypoint an dieser Position), wird auf dem Display die Aufschrift **NO CODE** angezeigt.
4. Halten Sie die Taste **CODE** wieder für 2 Sekunden gedrückt.
5. Nähern Sie den Sender an den Empfänger mit parallel zueinander angeordneten HF-Antennen an.
6. Nach der Koppelung wird die Aufschrift **COLLAR SAUED** angezeigt und auf dem Display beginnt **1** bis **13** (je nach der gewählten Position, mit der Sie den Sender koppeln) zu leuchten.
7. Wenn Sie einen anderen Sender koppeln möchten, **wiederholen Sie den Vorgang ab Punkt 3.**
8. Um den Kopplungsmodus zu beenden, drücke Sie **↩**.

Bemerkung: Wenn Sie einen der gekoppelten Sender (Halsbänder), Empfänger oder waypoint aus dem Speicher des Empfängers entfernen möchten, führen Sie die Koppelung ohne eingeschalteten Sender durch. Nach etwa 20 Sekunden wird an der entsprechenden Position die Aufschrift **NO CODE** angezeigt.

Bemerkung: Es ist möglich, Sender (Halsbänder) X20/X20+ mit dem Empfänger X30/X30+ zu koppeln. In diese Halsbänder können keine Trainingsbefehle gesendet werden. Einige andere Funktionen sind ebenfalls begrenzt.

7.6 Kopplung – Kodierung eines anderen Empfängers (Handgeräts) mit Ihrem Empfänger

Das DOG GPS X30 ermöglicht es, die Empfänger anderer Hundeführer mit Ihrem Empfänger zu koppeln und dann ihre Position zu verfolgen. Die Aktualisierung der Position anderer Hundeführer in Ihrem Empfänger wird alle 60 Sekunden durchgeführt.

Bevor Sie Ihren Empfänger mit einem anderen Empfänger koppeln können, müssen Sie in dem anderen Empfänger das Übertragen seiner Position einschalten.

1. Am Empfänger, den Sie verfolgen wollen, drücken Sie lange die Taste **MENU**.
2. Mit den Pfeilen **▲ / ▼** wählen Sie **LOCATE IDN** aus und drücken Sie erneut lange **MENU**.
3. Wählen Sie **ON** und durch wiederholtes Drücken **↩** wechseln Sie zurück zum Hauptbildschirm.

Bemerkung: Die Einschaltung der Sendung der Position des zweiten Empfängers kann man mit der Hilfe der Applikation Dogtrace GPS einstellen, mit der der zweite GPS Empfänger verknüpft ist.

Jetzt können Sie beide Empfänger koppeln.

1. Schalten Sie Ihren und den anderen Empfänger ein, den Sie verfolgen wollen – **Sender (Halsbänder) in Ihrer Nähe müssen ausgeschaltet sein**.
2. Halten Sie die Taste **CODE** an beiden Empfängern für 2 Sekunden gedrückt.
3. **An Ihrem Empfänger** wählen Sie mit den Pfeilen **▲/▼** die Position aus, mit der Sie den anderen Empfänger koppeln wollen. Wenn diese Position frei ist (es gibt keinen gekoppelten Sender, Empfänger oder gespeicherten Waypoint an dieser Position), wird auf dem Display die Aufschrift **NO CODE** angezeigt.
4. Halten Sie die Taste **CODE an Ihrem Empfänger** wieder für 2 Sekunden gedrückt.
5. Nähern Sie beide Empfänger mit parallel zueinander angeordneten HF-Antennen an.
6. Nach der Koppelung wird an Ihrem Empfänger die Aufschrift **HUNTER SAUER** angezeigt und es beginnt **H I** bis **I 3** (je nach der gewählten Position, mit der Sie den Empfänger koppeln) zu leuchten.
7. Um den Kopplungsmodus an beiden Empfängern zu beenden, drücken Sie **↶**.

Bemerkung: Der andere Empfänger, der mit Ihrem Empfänger gepaart ist, erkennen Sie durch das Anzeigen des Symbols **👤** auf dem Hauptpanel der LCD Navigation.

7.7 Lautstärke der akustischen Anzeige einstellen

Die akustische Anzeige des Empfängers kann in 5 Stufen eingestellt werden.

1. Drücken Sie lange die Taste **MENU** und mit den Pfeilen **▲/▼** wählen Sie den Menüpunkt **LOUDNESS**.
2. Mit den Pfeilen **▲/▼** wählen sie die Lautstärke.
3. Drücken Sie die Taste **↶** wiederholt, um zum Hauptbildschirm zurückzukehren.

Bemerkung: Die Lautstärke der Schallindikation kann man auch mit Hilfe der Applikation Dogtrace GPS einstellen.

7.8 Digitalen Kompass kalibrieren

Um die genaue Richtung zum Sender (Halsband) anzuzeigen, ist es sehr wichtig, dass die Kalibrierung korrekt durchgeführt wird. Wenn die Anlage die richtige Richtung nicht einmal bei maximaler Genauigkeit von GPS zeigt (2 Striche bei beiden Signalanzeigen auf dem Display), wurde die Kalibrierung möglicherweise für längere Zeit nicht durchgeführt oder sie wurde falsch durchgeführt.

HINWEIS: Die Kalibrierung ist im Freien im freien Raum durchzuführen, entfernt von Objekten, die Magnetfelder emittieren - Gebäude, Autos, Freileitungen und unterirdische Stromleitungen.

Starten der Kalibrierung

Wenn Sie die Richtung zum magnetischen Nordpol kennen, können Sie direkt zum Punkt 2 übergehen.

1. Drücken Sie gleichzeitig beide Tasten ↶ und ▼ für 2 Sekunden - um die Kalibrierung zu starten. Drehen Sie dann das Gerät mehrmals um jede der drei Achsen (siehe Abb. 1, 2 und 3). Um die Kalibrierung zu beenden, drücken Sie die Zurück-Taste. Um die Kalibrierung genauer zu machen, fahren Sie mit Schritt 2 fort.
2. Suchen Sie Norden mit Kompass auf dem Display und drehen Sie den Empfänger so an, dass dessen Antenne auf Norden gerichtet ist (siehe Abb. 4). Drücken Sie gleichzeitig beide Tasten ↶ und ▼ 2 Sekunden lang - um die Kalibrierung zu starten.

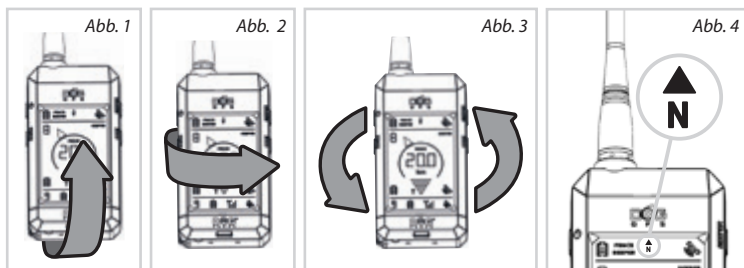

3. Führen Sie mindestens 10 Umdrehungen immer noch in Richtung nach Norden durch, wie in den Abbildungen 5 und 6 dargestellt ist. Um die Kalibrierung ordnungsgemäß durchzuführen, sollte jede einzelne Umdrehung mit einer leichten Abweichung von der Richtung Nord durchgeführt werden (siehe Abb. 7). Je langsamer und je mehrere Umdrehungen Sie machen, desto besser ist die Kalibrierung. Um die Kalibrierung zu beenden, die Zurück-Taste drücken ↶.

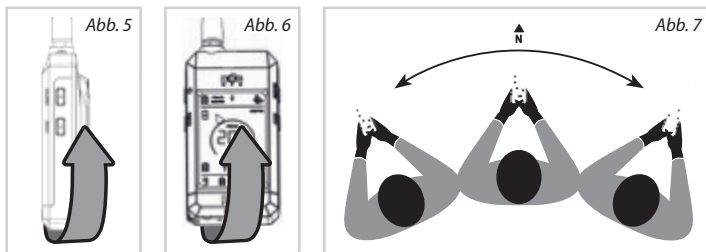

HINWEIS: Von der ordnungsgemäßen Durchführung der Kalibrierung des digitalen Kompasses hängt die Genauigkeit der Navigationsrosette ab. Im Falle einer ungenauen Anzeige der Richtung des Hundes von Ihnen, führen Sie die Kalibrierung erneut ordnungsgemäß durch.

Wenn der Empfänger in die Nähe eines Magnetfeldes eines anderen Objekts oder Geräts gebracht wird, kann die Kalibrierung des digitalen Kompasses beeinträchtigt werden - in diesem Fall muss der Kompass neu kalibriert werden.

7.9 Kanalauswahl

Die Anzahl der aktiven Sender (Halsbänder) in der Umgebung ist begrenzt. Wenn eine große Anzahl von DOG GPS-Sendern gleichzeitig Signale überträgt, kann es zum Ausfall von Meldungen über die Hundeposition kommen, die Ihr Empfänger empfängt. Um die Anzahl der aktiven Sender in einem Bereich zu erhöhen, können Sie das Aktualisierungsintervall auf 9 Sekunden erhöhen (Kapitel 6.4). Sollte es trotzdem zum Ausfall von Positionsmeldungen kommen, wird dieser Zustand am Empfänger von DOG GPS X30 durch ein Symbol **!** neben der RF-Signalstärkeanzeige angezeigt. In diesem Fall können Sie Ihre Sender (Halsbänder) und den Empfänger auf einen anderen Kanal umschalten.

Um den Kanal zu wechseln, müssen Sie alle Ihre Sender (Halsbänder) in unmittelbare Nähe bringen - höchstens 10 Meter.

HINWEIS: Die Kanalschaltung ist nur bei X30/X30T/X30B/X30TB Empfängern und Sendern (Halsbändern) möglich. Wenn einige X20 oder X20+ Halsbänder am Empfänger gekoppelt sind, lässt der Empfänger keinen Kanalwechsel zu.

1. Schalten Sie alle Sender und Empfänger ein, bei denen Sie den Kanal wechseln wollen.
2. Drücken Sie lange die Taste **MENU** am Empfänger.
3. Wählen Sie **▲ / ▼** mit den Pfeilen **⏪** **⏩** und drücken Sie erneut lange die Taste **MENU**.
4. Zuerst wird der aktuell gewählte Kanal angezeigt. Um dies zu ändern, drücken Sie **▲ / ▼** und wählen Sie den entgegengesetzten Kanal **A** oder **B**.
5. Drücken Sie erneut lange die Taste **MENU**, um die Auswahl zu bestätigen. Jeder Sender piept nach und nach, um den Kanalwechsel anzuzeigen. Ein Pieps indiziert die Umschaltung in den Kanal **A** und die zwei hintereinander gehenden Pieps in den Kanal **B**.
6. Wenn die Kanalschaltung an allen eingeschalteten Sendern (Halsbändern) erfolgreich ist, erscheint auf dem Display **OK**. Wenn die Umschaltung nicht erfolgreich ist, erscheint auf dem Display **ERR**. Wiederholen Sie den gesamten Vorgang ab Punkt Nr. 4.
7. Drücken Sie die Taste **↶** wiederholt, um zum Hauptbildschirm des Empfängers zurückzukehren.
8. Stellen Sie sicher, dass Sie HF-Signale von allen Ihren Sendern auf Ihrem Empfänger empfangen. Wenn nicht, versuchen Sie den Kanal erneut auf den gewünschten Empfänger **A/B** umzustellen.

HINWEIS: Wenn andere Empfänger (Hundeführer) mit Ihrem Empfänger gekoppelt sind, können Sie sie nach dem Umschalten des Kanals nicht mehr verfolgen. Diese Jäger müssten auch ihre Empfänger und Sender auf den gleichen Kanal schalten.

Bemerkung: Die Änderung des Sendungskanals kann man auch mit der Hilfe der Applikation Dogtrace GPS einstellen.

8.1 Tracking

Sowohl der Sender (Halsband) als auch der Empfänger (Handgerät) haben einen eingebauten GPS-Empfänger, mit dem beide Geräte ihre Position erkennen. Der Sender sendet die Informationen über seine Position mittels Radiosignals (RF) an den Empfänger, das die Richtung und die Entfernung des Hundes vom Hundeführer auf dem Display anzeigt.



Das Display des Empfängers ist in drei Teile unterteilt:

- **Informationsfeld des Empfängers** - die obere Zeile zeigt Angaben über den Empfänger - Akku-Status, GPS-Positionsgenauigkeit, Richtung vom magnetischen Norden (Kompass), Einschalten der BEEPER-Funktionen (die Indikation des Stillstandes des Hundes) und FENCE-Funktionen (des Rundzaunes) von einem der gekoppelten Hunde an.
- **Hauptfeld der Navigation** - der mittlere Teil des Displays informiert über den aktuell ausgewählten Sender (anderem Empfänger). Der leuchtende Pfeil zeigt die Richtung zu der Position des verfolgten Hundes an. In der Mitte des Displays wird die Entfernung zwischen dem Hund und dem Hundeführer angezeigt. Mit den Tasten **▲** / **▼** können Sie den angezeigten Hund wechseln.
- **Informationsfeld des Senders** - die untere Zeile zeigt Angaben über den nächsten gekoppelten Sender in der Reihenfolge an - Akkustatus, Stärke des RF-Signals, GPS-Positionsgenauigkeit.

Bemerkung: Falls die Anzeige der Richtung und der Entfernung des Hundes blinkt, bedeutet es, dass der Empfänger für längere Zeit keine Informationen über die GPS-Position des Hundes bekommen hat, oder dass der Empfänger/Sender kein GPS-Signal hat. In diesem Fall werden die Richtung und Entfernung des Hundes zu der letzten bekannten Position auf dem Display angezeigt.

HINWEIS: Wenn die Richtungsanzeige nicht die richtige Richtung zu Ihrem Hund zeigt, führen Sie die Kalibrierung des elektronischen Kompasses erneut durch.

Angezeigte Zustände auf dem Display des Empfängers:



   - der Empfänger hat über einen längeren Zeitraum keine Informationen vom Sender über die Position des Hundes erhalten.

 - ein Blinken der RF-Signalstärke-Anzeige bedeutet, dass sie eine Information über die Position des gewählten Halsbandes erhalten hat.

 - wenn das Symbol der RF-Antenne selbst blinkt, bedeutet es, dass es kein RF-Signal vom Sender gibt.

  - der Empfänger oder der Sender haben keine GPS-Position.

  - es gibt keinen gekoppelten Sender an der jeweiligen Position.

  - der Empfänger und der Sender sind näher aneinander, als die Genauigkeit der GPS-Position ist.

8.2 Training

Diese Funktion ermöglicht es, unerwünschtes Verhalten des Hundes auf eine Entfernung von bis zu 20 km zu korrigieren. Das Grundset DOG GPS X30/X30B ermöglicht es, akustische Befehle zu nutzen. Das DOG GPS X30T/X30TB Set (Training) mit einem Trainingsmodul ist um Stimulationsimpuls und Licht zur Hundeanzeige im Dunkeln mit leistungsstarken LEDs ergänzt.









Akustisches Signal (Tone):

Alle Sätze aus der Reihe X30 ermöglichen zwei Arten von dem akustischen Signal. Das akustische Trainingssignal (עָרַר הוּ הַוּ) dient als akustischer Befehl für den Hund. Dieser Befehl kann dem Stimulationsimpuls vorangehen und stellt eine sehr wirksame Warnung dar. Er ersetzt die Pfeife, deren Lautstärke der Hund gleich wahrnimmt, auch wenn er weit entfernt ist.

Das lokalisations- akustische Signal (לֹּעֲרֵת הַוּ) dient zu dem Aufsuchen des Hundes im Dunkel oder im dichten Bewuchs. Dieses Signal ist hörbar bis die Entfernung 30 m (die Sender X30/X30T) oder bis die Entfernung 300 m (die Sender X30B/X30TB).

Das Ausbildungs- akustische Signal aktiviert man durch den Knopf  und Lokalisationszeichen durch den gleichzeitigen Druck der Knöpfe  + .

Bei den Sender X30B und X30TB kann man im **MENU** des Empfängers die Lautstärke beider Typen der akustischen Signal einstellen.

1. Drücken Sie lange die Taste **MENU**.
2. Wählen Sie mit den Pfeilen  /  den Menüpunkt עָרַר הוּ הַוּ aus, zur Bestätigung drücken Sie lange die Taste **MENU**.
3. Wählen Sie die Position des Senders (Halsbands) aus, den Sie einstellen wollen –  1 bis  13 und drücken Sie lange die Taste **MENU**.
4. Wählen Sie mit den Pfeilen  /  den Menüpunkt לֹּעֲרֵת הַוּ aus, drücken Sie lange die Taste **MENU**.
5. Durch die Pfeilen  /  wählen Sie עָרַר הוּ הַוּ LoudNESS für die Einstellung der Lautstärke des Ausbildungszeichens, oder לֹּעֲרֵת הַוּ LoudNESS für die Einstellung des Lokalisationszeichens. Die Wahl bestätigen Sie durch den langen Druck des Knopfes **MENU**.
6. Wählen Sie den Lautstärkepegel 1–4.
7. Um zum Hauptbildschirm zurückzukehren, drücken Sie mehrmals .

Hinweis: Die Lautstärke des Ausbildungs- und Lokalisationszeichens kann man mit Hilfe der Applikation Dogtrace GPS einstellen.

Stimulationsimpuls (IMPULSE): (NUR GPS X30T/X30TB)

Diese Funktion ermöglicht es, im Sender (Halsband) eine Warnung in Form von sicheren Stimulationsimpulsen zu aktivieren, die von den beiden Kontaktpunkten übertragen werden. Der Sinn der Stimulationsimpulse ist es nicht, den Hund zu verletzen. Der Impuls ist für den Hund sehr unangenehm und der Hund stellt daher schnell einen Zusammenhang zwischen einem mündlichen Befehl, akustischen Signal und dem unangenehmen Gefühl auf dem Hals her.

Die Einstellung der Impulsgröße erfolgt im **MENU** auf die gleiche Weise wie die Auswahl des schwachen/starken akustischen Signals.

Nur im **Punkt 4** wählen Sie die Position **IMPULSE** und in dem fünften **Punkt 5** wählen Sie die Größe des Impulses, wo 0 ist ohne den Impuls, 1 ist der niedrigste Impuls und 15 ist der höchste Impuls.

Der Stimulationsimpuls wird durch gleichzeitiges Drücken der Tasten  + **FENCE** zum Sender (Halsband) übertragen, den Sie an der Hauptanzeige des Empfängers (Handgeräts) gewählt haben.

TIPP: Wenn Sie die Größe des Stimulationsimpulses für den Hund mit der Mobiltelefon-App ändern, passt sich die Größe des Stimulationsimpulses für diesen Hund automatisch auch im Empfänger an und umgekehrt.

Lichtfunktion (Flash): (NUR GPS X30T/X30TB)

Um den Hund im Dunkeln zu orten, kann die Lichtfunktion verwendet werden. Die Funktion wird im **MENU** aktiviert.

Die Aktivierung erfolgt gleich wie bei der Auswahl der Lautstärke des akustischen Signals. Nur im **4. Punkt** wählen Sie die Position **FLASH** und im **5. Punkt** wählen Sie . Einfacher ist es, die Funktion in der **App Dogtrace GPS** zu aktivieren.

8.3 Kompassfunktion – Nordbestimmung



Das **N** Symbol zeigt die Richtung des magnetischen Nordens an. Wenn beide Pfeile zusammen leuchten, ist die Nord-Richtung dazwischen.

8.4 FENCE-Funktion – Rundzaun/die rund- akustische Grenze

Die FENCE-Funktion wird Sie warnen, dass Ihr Hund sich über der Grenze des bestimmten Bereiches bewegt. Die Grenze ist in einem Bereich von 30 m bis maximal 2 km vom Empfänger einstellbar. Die FENCE-Funktion kann für mehrere Hunde aktiviert werden, die Einstellung wird für jeden Hund separat gespeichert.

Wenn der Hund die eingestellte Grenze überschritten hat, beginnt der Empfänger ein akustisches Signal (langes unterbrochenes Piepen) auszugeben und auf dem Display des Empfängers beginnt ein Kreis unter der Richtungsanzeige bei diesem Hund zu blinken. Um zu bestimmen, welcher Hund die eingestellte Grenze überschritten hat, wechseln Sie zwischen den gekoppelten Sendern, bis Sie den blinkenden Kreis finden.

Wenn diese Funktion eingeschaltet ist, muss der Empfänger ein gutes GPS-Signal haben:

1. Im Hauptfeld der Navigation wählen Sie die Nummer des Hundes aus, bei dem Sie die FENCE-Funktion aktivieren wollen.
2. Drücken Sie lange die Taste **FENCE**.
3. Mit den Pfeilen  /  stellen Sie die Entfernung der akustischen Grenze ein.
4. Drücken Sie kurz,  um zum Hauptbildschirm zurückzukehren.

Wenn die Funktion eingeschaltet ist, wird **FENCE** im Hauptfeld des Displays angezeigt. In der oberen Zeile des Displays wird **FENCE** angezeigt, wenn die Funktion mindestens an einem der Halsbänder aktiviert ist, die Sie mit dem Empfänger gekoppelt haben.

Wenn der Empfänger beginnt, ein kürzeres unterbrochenes Tonsignal zu senden, hat der Sender (Halsband) oder der Empfänger kein GPS- oder RF-Signal. Dies kann passieren, wenn der Hund in ein Gebäude läuft (wo es kein GPS-Signal gibt) oder außerhalb der Reichweite des RF-Signals ist, oder wenn der Akku im Sender leer ist.

HINWEIS: Um eine genaue FENCE-Funktion sicherzustellen, ist es empfehlenswert, dass der Empfänger das beste GPS-Signal hat. Wenn das Signal nicht so gut ist, wird die Anzeige der Überschreitung der Grenze nicht genau sein (in Abhängigkeit von der GPS-Genauigkeit).

Bemerkung: Wenn Sie die FENCE-Funktion und Tracking gleichzeitig verwenden wollen, führen Sie die Koppelung eines Hundes für zwei Positionen im Empfänger durch. In einer der Positionen können Sie die FENCE-Funktion aktivieren und die andere Position kann für Tracking verwendet werden.

Ausschalten der FENCE-Funktion

1. Am Hauptfeld der Navigation wählen Sie die Nummer des Hundes aus, bei dem Sie die FENCE-Funktion deaktivieren wollen.
2. Drücken Sie lange die Taste **FENCE**.
3. Mit den Pfeilen **▲/▼** stellen Sie **OFF** ein.
4. Drücken Sie kurz **↩**, um zum Hauptbildschirm zurückzukehren.

8.5 WAYPOINT – Wegpunkt (Speicherung der Empfängerposition)

Mit der Waypoint-Funktion können Sie die GPS-Koordinaten des Ortes speichern, an dem sich der Empfänger gerade befindet (Handgerät). Sie können später zu dem gespeicherten Punkt navigieren.

Speicherung von Waypoint:

1. Halten Sie Taste **CODE** am Empfänger für 2 Sekunden gedrückt.
2. Mit den Pfeilen **▲/▼** wählen Sie die Position aus, an die Sie Waypoint speichern wollen. Wenn diese Position frei ist (es gibt keinen gekoppelten Sender, Empfänger oder gespeicherten Waypoint an dieser Position), wird auf dem Display die Aufschrift **NO CODE** angezeigt.
3. Halten Sie die Taste **MENU** für 2 Sekunden gedrückt – die Aufschrift **PLACE SAVE** erscheint.
4. Um zum Hauptbildschirm zurückzukehren, drücken Sie mehrmals die Taste **↩**.

Um zum gespeicherten Waypoint zu navigieren, wählen Sie **▲/▼** im Hauptfeld der Navigation die entsprechende Position aus.

Löschung von Waypoint:

1. **Schalten Sie alle Sender** (Halsbänder) in der Nähe des Empfängers aus.
2. Halten Sie Taste **CODE** am Empfänger für 2 Sekunden gedrückt.
3. Mit den Pfeilen **▲/▼** wählen Sie die Position aus, die Sie löschen wollen.
4. Halten Sie die Taste **CODE** wieder für 2 Sekunden gedrückt – ca. nach 20 Sekunden erscheint die Aufschrift **NO CODE**.
5. Drücken Sie die Taste **↩**, um zum Hauptbildschirm zurückzukehren.

HINWEIS: Wenn Sie den Waypoint an die Position eines bereits gekoppelten Senders speichern, löschen Sie den Sender aus dem Speicher des Empfängers.

8.6 BEEPER-Funktion – Indikation des Stillstandes

Die BEEPER-Funktion wird hauptsächlich von Jägern verwendet, um die Intensität der Bewegung oder die Anwesenheit eines Hundes bei einem Wildschwein zu unterscheiden.

Wenn der Sender (Halsband) eingeschaltet ist und der Hund in Bewegung ist, **blinkt BEEPER** im Hauptfenster der Navigation auf dem Empfängerdisplay. Bewegt sich der Hund nicht oder ist er bei einem Wildschwein, **leuchtet BEEPER dauerhaft**. In der oberen Zeile des Displays wird durch die Aufschrift BEEPER angezeigt, wenn die akustische oder Vibrationsanzeige für mindestens einen Hund am Empfänger angewählt ist.

Einstellung der BEEPER-Funktion:

Die BEEPER-Funktion muss vor der Jagd korrekt eingestellt sein.

1. Drücken Sie lange die Taste **MENU**, wählen Sie **bEEPER** und bestätigen Sie durch langes Drücken von **MENU**.
2. Wählen Sie den Sender (Halsband), für den Sie den BEEPER einstellen wollen. Drücken Sie lange die Taste **MENU**.
3. Wählen Sie mit den Pfeilen **▲ / ▼** den einzustellenden Parameter aus und bestätigen Sie erneut durch langes Drücken von **MENU**.
4. Wählen Sie mit den Pfeilen **▲ / ▼** den gewünschten Wert oder Modus aus. Um zur höheren Ebene zurückzukehren, drücken Sie **↶**.
5. Wenn der BEEPER vollständig eingestellt ist, drücken Sie **↶** wiederholt, um zum Hauptbildschirm zurückzukehren.

Moduseinstellung – **MODE**

Es ist möglich, aus 7 Modi zu wählen:

Mode- Nummer	Modusname	Anzeige		Jagdtyp
		Bewegung	Stillstand	
	OFF	die Aufschrift Beeper blinkt	die Aufschrift Beeper leuchtet	-
1	PO int inG-t	-	akustisch	Jagd auf Vögel
2	PO int inG-V	-	Vibration	Jagd auf Vögel
3	boRR-t	-	akustisch	Jagd auf Wildschweine
4	boRR-V	-	Vibration	Jagd auf Wildschweine
5	run-t	akustisch	-	-
6	run-V	Vibration	-	-

HINWEIS: Die akustische und Vibrationsanzeige kann für bis zu 4 Hunde eingestellt werden. Wenn die akustische und Vibrationsanzeige eingestellt ist, können einzelne Hunde anhand der Anzahl der Pieptöne/Vibrationen (max. 4 Pieptöne oder Vibrationen) identifiziert werden, die auf Bewegung/Ruhe des Hundes hinweisen. Wenn die akustische und Vibrationsanzeige für mehrere Hunde eingestellt ist, werden Vibration und Ton gleichzeitig ausgeführt.

Die Modi 3 und 4 sind für die Jagd auf Wildschweine bestimmt. Die Anzeige (Ton oder Vibration) wird ausgelöst, wenn sich der Hund innerhalb eines unsichtbaren Umkreises mit einem Radius r (radius) für t (time) bewegt.

Empfindlichkeitseinstellung – 5E n 5

Die Empfindlichkeitseinstellung für die Modi 0, 1, 2, 5, 6 dient zur genaueren Unterscheidung zwischen der Bewegung/Unbeweglichkeit des Hundes.

S-1: Niedrigste Empfindlichkeit - der Hund kann sich bei der Auswertung der Standposition leicht bewegen.

S-9: Hohe Empfindlichkeit - der Hund muss bei der Auswertung der Standposition vollkommen ruhig sein.

Verzögerungseinstellung – dELAY

Verzögerungseinstellung für die Modi 0, 1, 2, 5, 6 - die Anzeige wird ausgelöst, wenn der Hund in dem angegebenen Zustand (Bewegung/Unbeweglichkeit) für die eingestellte Zeit bleibt. Die Verzögerung der Zustandsanzeige ist auch vom eingestellten Intervall der Positionsaktualisierung abhängig (Kapitel 6.4 auf S. 67).

Intervall der Aktualisierung [s]	3				6				9			
Verzögerung (delay)	1	2	3	4	1	2	3	4	1	2	3	4
Anzeigeverzögerung [s]	7	10	13	16	10	16	22	28	11	20	29	38

Die in der Tabelle angegebenen Zeiten sind Richtwerte.

Radiuseinstellung – r R d u 5

Die Radiuseinstellung vom virtuellen Kreis gilt nur für den Modus für Wildschweinjagd. Wenn sich der Hund für eine bestimmte Zeit (time) in diesem Kreis bewegt, wird der Empfänger auswerten, dass der Hund bei einem Wildschwein ist. Der Radius des Kreises kann von 5 bis 60 m eingestellt werden.

Zeiteinstellung – t i n E

Die Zeiteinstellung gilt nur für den Modus für Wildschweinjagd. Die Anzeige wird ausgelöst, wenn der Hund für eine bestimmte Zeit - time - im virtuellen Kreis bleibt. Die Zeit kann von 30 bis 120 s eingestellt werden.

Hinweis: Die aktivierte Vibration und Lokalisation-Funktion kann für die BEEPER Funktion durch Drücken der Taste  deaktiviert sein. Deaktivieren Sie die Anzeige nur mit dem Sender, der ist derzeit im Hauptnavigationfenster ausgewählt. Sobald der Zustand des Hundes geändert ist- Bewegung / Standby Zeigt erneut an.

TIPP: Die Funktion Beeper kann man bequem mit der Hilfe der Applikation Dogtrace GPS einstellen.

8.7 CAR-Modus – das Regime für das Auto

Die Karosserie sowie die Elektronik im Auto können die Funktion des digitalen Kompasses im Empfänger beeinträchtigen - die Richtung zum verfolgten Hund wird möglicherweise nicht korrekt angezeigt. Wenn der CAR-Modus aktiviert ist, wird die Richtung zum Hund nicht vom digitalen Kompass, sondern aufgrund der Änderung der Position des GPS-Empfängers bestimmt.

Ein-/Ausschalten von CAR-Modus:

1. Die **MENU** Taste lang drücken und halten um die **CAR MODE** mit den Pfeilen **▲/▼** auszuwählen.
2. Wählen Sie **ON** um die Funktion einzuschalten, wählen Sie **OFF** um diese Funktion auszuschalten.
3. Für den richtigen Betrieb ist es erforderlich, den HF-Empfänger in Fahrtrichtung zu halten und gleichzeitig muss man in Bewegung sein (mit Geschwindigkeit höher als 1 m/s). Wenn sich der Empfänger nicht in Bewegung befindet, blinkt der Pfeil und zeigt die letzte bekannte Richtung an.

9

APP GPS X30

Zu den Hauptvorteilen des DOG GPS X30 gehört die Möglichkeit, den Empfänger mit einem Mobiltelefon (Tablet) drahtlos zu verbinden, das auf dem Android-Betriebssystem läuft. Im Mobiltelefon können Sie alle Geräte auf der Online- oder Offline-Karte anzeigen, die am Empfänger gekoppelt sind.

Mit der Hilfe der Applikation kann man die meisten Funktionen und ihren Parameter steuern und einstellen, die folgend mit der Einstellung des GPS Empfänger synchronisiert sind.





Laden Sie vom Google play die Dogtrace GPS-App herunter und installieren Sie sie.

9.1 Kopplung des Empfängers (des Handgeräts) mit Mobiltelefon

Hinweis: Vor dem Koppeln, bereiten Sie sich bitte die PIN Nummer, welcher Sie auf der Rückseite der Bedienungsanleitung finden können (oder im Produktverpackung).

Vergewissern Sie sich vor dem Koppeln, dass das Symbol  auf dem Empfängerdisplay blinkt. Wenn dieses Symbol auf dem Display nicht angezeigt wird, müssen Sie die drahtlose Kommunikation im Empfänger einschalten.

1. Drücken Sie lange die Taste **MENU** am Empfänger.
2. Mit den Pfeilen **▲/▼** wählen Sie **PHONE CONNECT ION** und drücken Sie erneut lange die Taste **MENU**.
3. Wählen Sie aus **ON** und durch erneutes Drücken **↶** wechseln Sie zurück zum Hauptbildschirm.

4. Auf dem Empfängerdisplay blinkt nun das Symbol .
5. In der Dogtrace GPS App drücken Sie die rote  oder wählen Sie  (Menu) und  (Einstellung) die Position **Anschluss des Empfängers X30** aus.
6. Folgen Sie den Anweisungen in der App.
7. **Wählen Sie den Namen Ihres Empfängers (Name) aus den verfügbaren Geräten auf der Rückseite des Handbuchs.**
8. Beim ersten Paarung des Empfängers wird eine Anforderung für den PIN-Code angezeigt. Bei einigen Handys muss das PIN-Eingabefenster über die Benachrichtigungsleiste (Benachrichtigungsleiste) geöffnet werden.
9. Nach dem erfolgreichen Koppeln sollt das Symbol  auf dem Empfängerdisplay dauerhaft leuchten und in der App erscheint die Aufschrift **Verbunden**.
10. Drücken Sie in der App den Zurück-Pfeil, um zur Karte zurückzukehren. Alle mit dem Empfänger gekoppelten Geräte und die im Empfänger gespeicherten Waypoints werden nun auf der Karte angezeigt.

Bemerkung: Wenn Sie das X30 nicht mit Ihrem Mobiltelefon koppeln können, versuchen Sie, den Empfänger ein- und auszuschalten, die Dogtrace GPS App ein- und auszuschalten und den beschriebenen Vorgang zu wiederholen.

Die einzelnen Funktionen der App sind im Handbuch beschrieben, das Sie unter www.dogtrace.com herunterladen können.

10 MAXIMALE REICHWEITE UND GPS-GENAUIGKEIT

Das DOG GPS X30 kann bis zu einer Entfernung von 20 km benutzt werden (mit direkter Sicht zwischen dem Sender und dem Empfänger). Die maximale Reichweite und Genauigkeit von GPS wird durch eine Reihe von Faktoren beeinflusst - Wetter, Gelände, Vegetation, etc.

In einem dicht bewaldeten oder bebauten Gelände ist die GPS-Position weniger genau und die Reichweite wird erheblich kürzer sein - nicht aufgrund eines Fehlers des Geräts, sondern aufgrund physikalischer Gesetze und technische Möglichkeiten (im Rahmen der zulässigen europäischen Standards). Im Falle eines schlechten GPS-Signals ist die Entfernung nicht genau und ändert sich in Abhängigkeit von der Änderung der Genauigkeit des GPS-Empfängers und des Senders ab.

Sicherstellen der maximalen Reichweite und Genauigkeit des Geräts:

- Überprüfen Sie, ob der Akku im Sender und im Empfänger ausreichend geladen ist.
- Legen Sie den Sender dem Hund richtig am Hals an - die RF-Antenne muss nach oben zeigen.
- Halten Sie den Empfänger so hoch wie möglich mit der RF-Antenne nach oben fast senkrecht zum Boden (um die Richtung der Richtungsanzeige erkennen zu können).

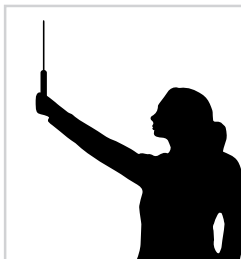

1. Lesen Sie diese Gebrauchsanleitung erneut durch, um sicherzustellen, dass das Problem nicht auf den schwachen Akku im Empfänger oder Sender zurückzuführen ist und laden Sie diese gegebenenfalls auf.
2. Wenn das Gerät schnell entladen wird - die Akku-Lebensdauer nähert sich dem Ende, ersetzen Sie ihn durch einen neuen.
3. Wenn der Akku im Sender schnell entladen wird, stellen Sie das Aktualisierungsintervall auf einen niedrigeren Wert ein.
4. Wenn der Sender mit dem Empfänger nicht kommuniziert, versuchen Sie die Geräte erneut zu koppeln - siehe Kapitel: **7.5 Koppeln des Senders mit dem Empfänger** auf S. 71.
5. Im Falle einer ungenauen Anzeige der Richtung des Hundes von Ihnen, führen Sie die Kompasskalibrierung wieder ordnungsgemäß durch - siehe Kapitel: **7.8 Digitalen Kompass kalibrieren** auf S. 72.
6. Wenn das Gerät die Position nicht genau anzeigt, führen Sie die Kalibrierung des Kompasses durch, suchen Sie das beste GPS-Signal und prüfen Sie, ob die RF- und GPS-Antennen zum Himmel zeigen.
7. Wenn Ihnen der Kompass im Informationspanel des Empfängers verschwindet (in der oberen Zeile auf LCD), haben Sie das Regime für die Fahrt im Auto CAR MODE angemacht (Kapitel 8.7).
8. Wenn es nicht gelingt, den Empfänger mit dem Mobiltelefon zu koppeln, prüfen Sie, ob Sie im MENÜ des Empfängers die drahtlose Kommunikation aktiviert haben - Position **PHONE CONNECT ION** (Kapitel 9.1).
9. Wenn das Problem weiterhin besteht, wenden Sie sich an Ihren Händler.

Verwenden Sie niemals flüchtige Substanzen wie Verdüner, Benzin oder andere Reinigungsmittel, um Ihr DOG GPS X30 zu reinigen. Verwenden Sie ein weiches, feuchtes Tuch und eventuell ein neutrales Reinigungsmittel.

Wenn Sie das Gerät längere Zeit nicht benutzen, laden Sie den Akku mindestens einmal pro Jahr auf.

Nach dem Austausch von Akku im Sender (Abschrauben der Kunststoffabdeckung von Senderkasten) muss regelmäßig geprüft werden, dass die Schrauben des Senderkastens fest angezogen sind. Die Schrauben sind mit angemessener Kraft anzuziehen.

HINWEIS: Sollte durch unsachgemäßes Festziehen der Schrauben des Senderkastens Feuchtigkeit in die in den Senderkasten eindringen, wird eine eventuelle Reklamation nicht anerkannt.

Wenn Sie das DOG GPS-Sender in extremem Gelände verwenden, wo starker mechanischer Verschleiß auftritt, muss der Sender geschützt werden. Im Fall der Beschädigung durch die übermäßigen Abnutzung wird die Garantiereparatur nicht anerkannt.

Lokalisierungssystem GPS, GLONASS

Empfänger (Handgerät)

Einspeisung Li-Pol-Akku 1850 mAh
 Akku-Laufzeit pro Ladung bis zu 45 Stunden
 Ladezeit 3 Stunden
 Schutzart wasserdicht
 Betriebstemperatur -10 °C bis +50 °C
 Ladetemperatur 0 °C bis 40 °C
 Gewicht 192 g
 Abmessungen 119 x 62 x 15 mm

Sender (Halsband) X30/X30T/X30B/X30TB

Reichweite bis zu 20 km (direkte Sicht)
 Einspeisung Li-Pol-Akku 1850 mAh
 Akku-Laufzeit pro Ladung
 bis zu 40 Stunden - Intervall der Positionsaktualisierung 3 s
 bis zu 50 Stunden - Intervall der Positionsaktualisierung 9 s
 Ladezeit 3 Stunden
 Frequenz (Leistung) 869,525 MHz (500 mW)
 Schutzart wasserdicht
 Einstellbarer Riemenumfang ca. 33 - 66 cm
 Betriebstemperatur -10 °C bis +50 °C
 Ladetemperatur 0 °C až +40 °C
 Gewicht X30/X30T/X30B/X30TB 142/166/154/172 g
 Abmessungen X30/X30T 77 x 45 x 29 mm / 77 x 45 x 34 mm
 Abmessungen X30B/X30TB 77 x 45 x 44 mm / 77 x 45 x 49 mm

App Dogtrace GPS

Unterstützung der Android-Version 6.0 und höher

Hauptfenster der Navigation				Kapitel
NO SIG	No signal	Kein Signal	Kein RF-Signal vom Sender	8.1
NO GPS	NO GPS	Kein GPS	Der Empfänger oder der Sender haben keine GPS-Position	
NEAR	NEAR	In der Nähe	Der Empfänger und der Sender sind näher aneinander, als die Genauigkeit der GPS-Positionen ist	
CAL	CAL	Kalibrierung	Kalibrierung des digitalen Kompasses im Empfänger	7.8
Kopplung (Kodierung)				
NO CODE	No code	Nicht gekoppelt	Es gibt keinen gekoppelten Sender, anderen Empfänger oder gespeicherten Waypoint an der jeweiligen Position	7.5 7.6 8.5
COLLAR SAVED	Collar saved	Objekt gespeichert	An der jeweiligen Position wurde (gekoppelter) Sender (Halsband) gespeichert	7.5
HUNTER SAVED	Hunter saved	Hundeführer (Jäger) gespeichert	Speicherung des Empfängers eines anderen Jägers in Ihr Empfänger	7.6
PLACE SAVED	Place saved	Ort gespeichert	Speicherung von Waypoint in Empfänger	8.5
MENU				
TRAINING	Training	Training	Menü der Trainingseinstellung	8.2
IMPULSE	Impulse	Impuls	Einstellung des Stimulationsimpulses	
tone*	Tone	Ton	Die Einstellung der Lautstärke des Ausbildungs- und Lokalisationszeichens.	

training Loudness*	Training loudness	Training Lautstärke	Die Lautstärke des Ausbildungszeichens	8.2
location Loudness*	Location loudness	Position Lautstärke	Die Lautstärke des Lokalisationszeichens	
FLASH	Flash	Lichtblitz	Lichtfunktion ein/aus	8.6
beeper	Beeper	Beeper	Menü der Beepereinstellung	
mode	Mode	Modus	Moduseinstellung von Beeper	
poiting-t	Pointing-t	Standposition - Ton	Hund steht - akustisch Anzeige	
poiting-V	Pointing-V	Standposition - Vibration	Hund steht - Vibrationsanzeige	
boar-t	Boar-t	Wildschwein - Ton	Hund beim Wildschwein - akustische Anzeige	
boar-V	Boar-V	Wildschwein - Vibration	Hund beim Wildschwein - Vibrationsanzeige	
run-t	Run-t	Lauf - Ton	Hund läuft - akustisch Anzeige	
run-V	Run-V	Lauf - Vibration	Hund läuft - Vibrationsanzeige	
sensitivity	Sensitivity	Empfindlichkeit	Beeper-Empfindlichkeit	
delay	Delay	Verzögerung	Verzögerung der Beeper-Anzeige	7.7
radius	Radius	Radius	Radius des virtuellen Kreises	
time	Time	Zeit	Zeitdauer, für die der Hund im virtuellen Kreis bleiben muss	
Loudness	Loudness	Lautstärke	Lautstärke der akustischen Anzeige des Empfängers	9.1
PHONE Connect ion	Phone connection	Telefonanschluss	Aktivierung der drahtlosen Kommunikation des Empfängers mit Mobiltelefon	9.1

LOCATION	Location	Position	Aktivierung der Übertragung von Position des Empfängers	7.6
UPDATE TIME	Update time	Updatezeit	Die Einstellung der Periode der Sendung der Lage des Hundes	6.4
CHANNEL	Channel	Kanal	Umschaltung von A/B-Kanal	7.9
CAR MODE	Car mode	Auto-Modus	Berechnung der Richtung zum Hund aus der GPS-Positionsänderung	8.7

* Nur bei den Sender X30B und X30TB

Die Firma von **VNT electronics s.r.o.** gewährt die Garantie bei eventuellen Herstellungsfehlern bis zu zwei Jahre nach dem Einkauf. In der Garantie sind folgende Posten nicht enthalten:

- Halsbänder
 - direkte oder indirekte Risiken während des Transports des Produkts zum Verkäufer
 - mechanische Beschädigungen des Produkts, die durch Fahrlässigkeit des Benutzers oder durch Unfälle verursacht wurden (z.B. durchs Zerbeißen, Zerbrechen, Aufprall, Ziehen des Halsbandes mit übermäßiger Kraft, usw.).
1. Die Garantiezeit beginnt am Tag der Warenübergabe an den Käufer. Die Bedingung für die Bearbeitung der Reklamation beim Verkäufer besteht im Vorlegen des bestätigten Garantiescheins oder des Belegs des Einkaufs. Sämtliche Geschäftsbedingungen finden Sie unter: www.dogtrace.com.
 2. Die Garantiefrist bezieht sich nicht auf den Kapazitätsverlust des eingebauten Akkumulators. Die Garantiefrist auf den Akkumulator ist sechs Monaten seit dem Einkauf.
 3. Die gewährte Garantie bezieht sich nicht auf die Produktfehler, die durch folgende Ursachen entstanden sind:
 - a) unprofessionelle Montage oder Nichteinhaltung der Betriebsanleitung des Herstellers
 - b) ungeeignete Anwendung des Produktes
 - c) ungeeignete Lagerung oder Behandlung des Produktes
 - d) unprofessionelle Reparaturen unberechtigter Personen ohne Wissen des Herstellers
 - e) infolge von Naturkatastrophen oder anderer unabwendbarer Geschehen
 - f) Änderungen der Ware durch dem Verbraucher, falls solche Änderung zu Schaden oder Fehlern der Ware führte
 - g) infolge mechanischer Beschädigungen verursacht vom Verbraucher
 - h) übermäßige Abnutzung des Produkts
 - i) anderen organg vom Verbraucher, der im Widerspruch mit diesen Garantiebedingungen oder der Gebrauchsanweisung wäre
 4. Die Garantie kann nicht in Anspruch genommen werden, falls die Ware nicht vollkommen bezahlt wurde oder es sich um Ausverkaufsware handelt.
 5. Die Reklamation erhebende Person wird verpflichtet, den Mangel des Produktes nachzuweisen, die Nachprüfung der Berechtigung der Reklamation für den Hersteller möglich zu machen und von ihm den Umfang von Mängeln beurteilen zu lassen. Zugleich ist sie verpflichtet, dem Hersteller das Produkt in solchem Zustand zu übergeben, das die Beurteilung der Fehler ermöglicht wird. Die Reklamation erhebende Person ist nicht berechtigt, Reparaturen des Produktes selbst oder durch Dritte durchführen zu lassen. Widrigenfalls verliert sie Ansprüche bezüglich der Produkthaftung des Herstellers.
 6. Ansprüche des Verbrauchers, die mit der Mängelhaftung des Herstellers verbunden sind, sind durch allg. rechtliche Vorschriften geregelt. Im Fall von nachweislicher Herstellungsmaterialfehler ist der Hersteller verpflichtet, das defekte Produkt gegen ein tadelloses zu wechseln.
 7. Die zur Reklamation vorgelegte Ware muss ordentlich gereinigt werden. Die Reklamationsabteilung ist berechtigt, die Entgegennahme der Ware für Reklamationen zu verweigern, falls sie die Regel der allgemeinen Hygiene nicht erfüllt. **Falls das Halsband des Senders kein Gegenstand der Reklamation ist, schicken Sie es nicht zusammen mit der reklamierten Ware.**
 8. Im Falle der Sendung der Sachen zur Reklamation per Post oder durch eine Transportfirma, muss die Ware ordentlich verpackt und gegen Beschädigungen gesichert werden. Für diese Zwecke empfehlen wir, die ursprüngliche Verpackung aufzubewahren (es handelt sich um keine Bedingung für die Annahme der Reklamation).

Informationen in dieser Anleitung können infolge weiterer Entwicklung geändert werden, und zwar ohne vorherigen Hinweis.

*Kopieren dieser Anleitung ohne ausdrücklicher Einverständniserklärung der Firma **VNT electronics s.r.o.** ist verboten.*

OŚWIADCZENIE O ZGODNOŚCI

Producent:

VNT electronics s.r.o.
Dvorská 605
563 01 Lanškroun
IČO: 64793826

Oświadcza, że niżej wymieniony produkt:

Dogtrace

DOG GPS X30 i X30T, X30B i X30TB

Odpowiada dyrektywie Rady Europy 2014/53/EC, odpowiada wymogom generalnej licencji Czeskiego Urzędu Telekomunikacji na podstawie ogólnego uprawnienia nr VO-R/10/05.2014-3 oraz spełnia wymogi niżej wymienionych norm i przepisów odpowiednich dla danego rodzaju urządzenia:

ETSI EN 301 489-1 V1.9.2

ETSI EN 301 489-3 V1.6.1

ETSI EN 300 220-2 V.2.4.1

**ETSI EN 60950-1 ed.2:2006 /A1:2010 /A11:2009 /A12:2011 /A2:2014/Cor.1:2012
EN 62479:2010**



Produkt jest bezpieczny pod warunkiem używania zgodnego z instrukcją obsługi.

To oświadczenie wydano na wyłączną odpowiedzialność producenta.

W Lanškroun 1. 9. 2019

Ing. Jan Horák

Przedstawiciel spółki

Tel.: +420 461 310 764

info@dogtrace.com

www.dogtrace.com

Dziękujemy Państwu za zakupienie produktu DOG GPS marki Dogtrace firmy VNT electronics s.r.o. (spółka z o.o.).

Jednocześnie prosimy o dokładne przestudiowanie tejże instrukcji, jeszcze przed użyciem urządzenia i zachowanie jej w celu ewentualnego użycia w przyszłości.

VNT electronics s.r.o. niniejszym oświadcza, że **Dogtrace DOG GPS X30** jest zgodny z kluczowymi wymogami i pozostałymi stosownymi przepisami dyrektywy 2014/53/EC.

2	Ważne uwagi	91
3	ECMA	91
4	Wstęp	92
4.1	Funkcje DOG GPS X30	92
4.2	Aplikacja DOG GPS X30	93
4.3	Zawartość opakowania	93
4.4	Akcesoria opcjonalne	93
5	Opis produktu	94
5.1	Nadajnik (obroża)	94
5.2	Odbiornik (przenośne urządzenie)	94
5.3	Ładowarka: zasilacz z klipsem ładującym	97
6	Przygotowanie nadajnika (obroża)	97
6.1	Ładowanie nadajnika	97
6.2	Sprawdzanie stanu naładowania baterii	97
6.3	Włączanie i wyłączanie	98
6.4	Częstotliwość aktualizowania pozycji	98
6.5	Dobór elektrod	99
6.6	Dopasowywanie obroży	99
7	Przygotowanie odbiornika (przenośne urządzenie)	100
7.1	Ładowanie odbiornika	100
7.2	Sprawdzanie stanu naładowania baterii	100
7.3	Ustawienia odbiornika	100
7.4	MENU odbiornika	100
7.5	Parowanie – kodowanie nadajnika z odbiornikiem	101
7.6	Parowanie – kodowanie odbiornika z twoim odbiornikiem	102
7.7	Ustawianie poziomu głośności	103
7.8	Kalibrowanie cyfrowego kompasu	103
7.9	Wybór kanału	104
8	Funkcje DOG GPS X30	105
8.1	Śledzenie	105
8.2	Szkolenie	106
8.3	Kompas – wskazywanie północy	107
8.4	FENCE – wirtualna granica	107
8.5	WAYPOINT – zapisywanie pozycji odbiornika	108
8.6	BEEPER – wskazywanie pozostawania nieruchomo	109
8.7	CAR MODE	111
9	Aplikacja Dogtrace GPS	111
9.1	Parowanie odbiornika z telefonem komórkowym	111
10	Maksymalny zasięg i precyzja GPS	112
11	Rozwiązywanie problemów	113
12	Konserwacja sprzętu	113
13	Specyfikacja techniczna	114
14	Lista komunikatów na wyświetlaczu LCD	115
15	Warunki gwarancji	117
16	Karta gwarancyjna	118

2

WAŻNE UWAGI

- Prosimy o dokładne przeczytanie tej instrukcji obsługi przed użyciem produktu
- Nie zostawiaj obroży na szyi psa na więcej niż 12 godzin dziennie. Efekty długotrwałego noszenia obroży na psiej skórze mogą powodować podrażnienia. Jeśli się pojawiają, nie używaj DOG GPS do czasu aż znikną.
- Nie kładź odbiornika i nadajnika blisko urządzeń wrażliwych na pole magnetyczne, może to spowodować trwałe uszkodzenie urządzenia.
- Nie kładź odbiornika obok jakichkolwiek urządzeń generujących pole magnetyczne - może to oddziaływać na wewnętrzny cyfrowy kompas.
- Odbiornik i nadajnik zawierają akumulator Li-Pol, który można ładować. Nawet jeśli DOG GPS nie jest używany, należy naładować akumulatory co 12 miesięcy.
- Nie ładuj akumulatorów w otoczeniu, w którym panuje temperatura wyższa niż +40 °C – ryzyko eksplozji.
- Chronić akumulator Li-Pol od uszkodzenia spowodowanego ostrymi obiektami, dużym naciskiem mechanicznym czy wysoką temperaturą. Może spowodować to zapalenie się lub eksplozję akumulatora.
- Używaj tylko oryginalnych akumulatorów – inne mogą spowodować uszkodzenie produktu lub eksplozję akumulatora.
- Używaj jedynie oryginalnej ładowarki z klipsem ładującym do ładowania baterii nadajnika i odbiornika.
- Zużyte akumulatory wyrzucaj tylko do specjalnie wyznaczonych pojemników.
- Osoby wyposażone w urządzenia wspierające pracę serca (rozrusznik serca, defibrylator) muszą zachować odpowiednie środki ostrożności, ponieważ DOG GPS emituje określone statyczne pole magnetyczne.
- Niektóre telefony komórkowe mają zmodyfikowany system operacyjny Android i nie mogą zostać sparowane z urządzeniami DOG GPS X30. To nie błąd urządzenia DOG GPS X30. Spróbuj sparować je z innym telefonem lub tabletem.
- Nadajniki X30B i X30TB wyposażone są w dźwiękowy lokalizator, który emituje głośny dźwięk. Nie używaj tej funkcji w zamkniętej przestrzeni, ponieważ może spowodować uszkodzenie słuchu.

3

ECMA



VNT electronics s.r.o., producent profesjonalnych narzędzi do szkolenia psów marki Dogtrace, jest dumny i aktywnym członkiem **Electronic Collar Manufacturers Association (ECMA)**.

ECMA, posiadająca siedzibę w Brukseli, została założona w 2004 roku z inicjatywy największych producentów elektronicznych pomocy treningowych dla psów. Celem wszystkich członków tego stowarzyszenia jest rozwój i produkcja jakościowych i niezawodnych systemów treningowych, które zapewnią bezpieczeństwo zwierzęcia i lepszą komunikację pomiędzy właścicielem a jego psem. Kupując elektroniczne obroże spełniające wymogi ECMA właściciel może być pewny, że wszystkie te produkty są zaprojektowane aby chronić bezpieczeństwo jego zwierzęcia. Instrukcje obsługi i treningu wszystkich członków stowarzyszenia zawierają instrukcje i

porady jak bezpiecznie użytkować treningowe pomoce, aby umożliwić wszystkim właścicielom korzystanie z ich systemów szkoleniowych skutecznie, odpowiedzialnie i humanitarnie. Wszystkie produkty członków ECMA spełniają najnowsze standardy techniczne i parametry bezpieczeństwa i ich utrzymywanie jest rygorystycznie monitorowane.

ECMA jest przekonana, że elektroniczne obroże treningowe, odpowiedzialnie używane i w połączeniu z nagrodą i pochwałą, są skutecznymi i humanitarnymi pomocami do profesjonalnego szkolenia psów, trenowania psów z problemami behawioralnymi ale również do codziennego domowego użytku.

Po więcej informacji zapraszamy na stronę: www.ecma.eu.com.

4

WSTĘP

DOG GPS X30+ to urządzenie służące do śledzenia (lokalizacji) psów do 20 km. Składa się z nadajnika umiejscowionego na psiej obroży i odbiornika (przenośnego urządzenia), na którym przewodnik śledzi odległość i kierunek, w którym znajduje się pies. Nadajnik uzyskuje pozycje z satelit GPS, a następnie dane pozycji przesyła do przenośnego urządzenia poprzez fale radiowe. Nadajniki X30B/X30TB zawierają dźwiękowy lokalizator, który umożliwia odnalezienie psa do odległości 300m. Nadajnik może zawierać moduł treningowy (zestaw X30T/X30TB), który umożliwia wysłanie impulsu stymulującego aż do 20 km odległości.

Odbiornik może być podłączony do telefonu komórkowego lub tabletu (korzystającego z systemu operacyjnego Android) bezprzewodowo i wszystkie sparowane urządzenia mogą być podglądane na mapie dzięki aplikacji Dogtrace GPS.

Ponadto DOG GPS X30 ma dodatkowe funkcje - kompas, FENCE (wirtualna granica) - akustyczna granica, która dostarcza informacji, że pies przekroczył ustaloną wcześniej odległość od odbiornika. Dodatkowo wyposażony jest w funkcję BEEPER (wskazywanie pozostawiania nieruchomości), która informuje czy pies przemieszcza się czy stoi w miejscu oraz funkcję WAYPOINT (punkt trasy), która umożliwia zapisanie pozycji odbiornika a później nawigowanie do niego.

4.1 Funkcje DOG GPS X30+

- Zasięg pomiędzy nadajnikiem i odbiornikiem aż do 20 km w bezpośredniej widoczności (w zależności od terenu, wegetacji roślin i innych czynników)
- Śledzenie do 13 psów, myśliwych lub punktów WAYPOINT (punkt trasy)
- Wysokiej czułości GPS w nadajniku i odbiorniku
- Wyraźny i czytelny wyświetlacz odbiornika – zarówno w pełnym słońcu jak i w ciemności
- Wodoodporny odbiornik i nadajnik
- Żywotna bateria
- 2 tryby sygnału dźwiękowego – trening/lokalizacja
- Głośny dźwięk do lokalizacji słyszalny do 300m (jedynie w nadajnikach X30B/X30TB)
- 15 poziomów impulsu stymulującego (tylko w GPS X30T/X30TB)

- Tryb światło – dla zidentyfikowania psa w ciemności (tylko w GPS X30T/X30TB)
- Zmienny kanały, którym komunikują się nadajnik z odbiornikiem
- Funkcja kompasu
- Funkcja FENCE (wirtualna granica) – informuje kiedy odległość psa od przewodnika zostanie przekroczona
- Funkcja BEEPER – wykrywanie ruchu i zatrzymania psa
- Funkcja WAYPOINT (punkt trasy) – opcja umożliwiająca przechowywanie 13 współrzędnych geograficznych odbiornika, a następnie nawigowanie do nich
- CAR mode – tryb do używania odbiornika w samochodzie
- Odbiornik jest kompatybilny ze wszystkimi nadajnikami (obrożami) DOG GPS. Niektóre funkcje w X20 są ograniczone

4.2 Aplikacja Dogtrace GPS

- Podgląd wszystkich urządzeń (psów, innych przewodników, punktów WAYPOINT) na mapie
- Mapy online i offline
- Kompas
- Zapisywanie tras wszystkich urządzeń
- Wskazywanie psiego szczekania z przypisaniem do punktu na trasie
- Sygnał dźwiękowy – trening/lokalizacja
- Mierzenie dystansu i powierzchni
- Zapisywanie punktów WAYPOINT na mapie
- Geo-plot (wykres we współrzędnych geograficznych)
- Wirtualna granica
- DOG GPS X30T/X30TB - impuls stymulujący i funkcja światła

4.3 Zawartość opakowania

- Odbiornik zawierający akumulator Li-Pol 1850 mAh
- Klips do zawieszenia odbiornika na pasku oraz 2 śrubki
- Nadajnik zawierający akumulator Li-Pol 1850 mAh oraz pasek (obrożę)
- Zestaw elektrod: 2 sztuki 10mm, 2 sztuki 17mm (tylko GPS X30T/X30TB)
- Zasilacz sieciowy z podwójnym gniazdem USB, przewodem zasilającym i klipsem do akumulatora GPS
- Żarówka testowa (tylko GPS X30T/X30TB)
- Smycz do powieszenia odbiornika
- Instrukcja obsługi oraz karta gwarancyjna
- Walizka na urządzenie

4.4 Akcesoria opcjonalne

- Zastępczy nadajnik lub odbiornika
- Zastępczy Moduł treningowy nadajnik
- Ochronna obudowa nadajnika
- Różnokolorowe paski (obrożę)
- Akumulator Li-Pol 1850 mAh
- Zasilacz sieciowy z podwójnym gniazdem USB, przewodem zasilającym i klipsem do akumulatora GPS
- Zastępcze silikonowe klamry na nadajnik - czarny, pomarańczowy

5.1 Nadajnik (obroża)

1. Nadajnik
2. Lampki kontrolne
3. Styki do ładowania
4. Moduł szkoleniowy z elektrodami (tylko GPS X30T/X30TB)
5. Tarczka (półokrągła czerwona kropka): wskazuje miejsce, w którym umieszczony jest włącznik magnetyczny
6. Antena radiowa
7. Antena GPS
8. Pasek (obroża)
9. Głośnik (tylko w DOG GPS X30B/X30TB)

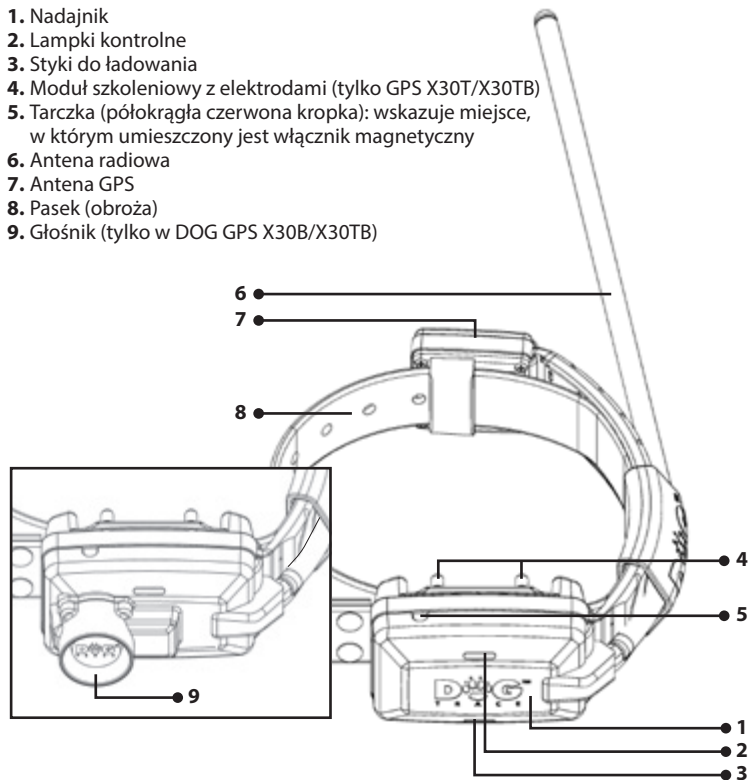

5.2 Odbiornik (przeñośne urządzenie)

- | | |
|--|--|
| <ol style="list-style-type: none"> 1. - 5. Przyciski (patrz tabela, strona 95) 6. Antena radiowa 7. Antena GPS 8. Wyświetlacz 9. Tarczka (półokrągła czerwona kropka): wskazuje miejsce, w którym umieszczony jest włącznik magnetyczny | <ol style="list-style-type: none"> 10. Klips do przyłączenia do paska 11. Punkt do zaczepienia smyczy na szyję 12. Styki do ładowania |
|--|--|

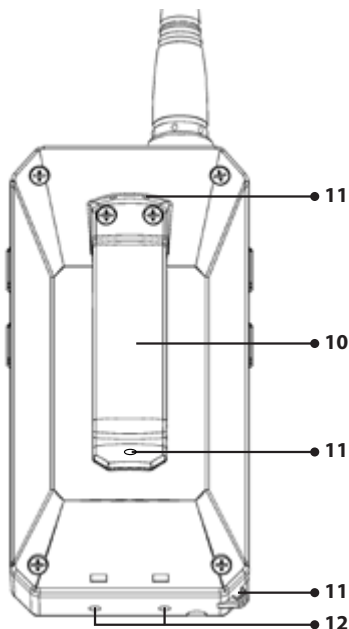
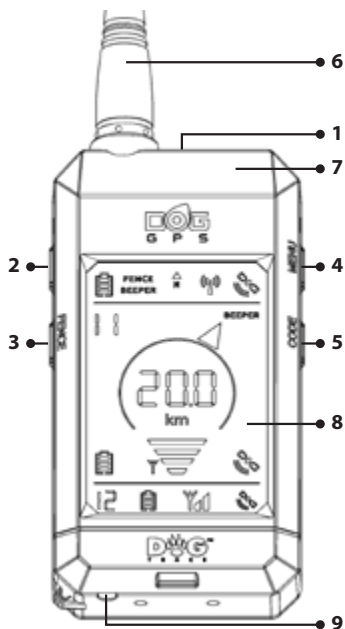

Przycisk	Krótkie przyciśnięcie		Długie przyciśnięcie	
1		Włączenie/wyłączenie podświetlenia ekranu		Włączenie/wyłączenie odbiornika
2		Sygnal dźwiękowy		Sygnal dźwiękowy
3		Powrót do ekranu głównego	FENCE	Włączenie funkcji wirtualnej granicy
4		Do góry	MENU	Wejście do menu
5		W dół	CODE	Parowanie - kodowanie odbiornika z nadajnikiem/zapisywanie punktu WAYPOINT
2+3			+	Impuls stymulujący
3+5			+	CAL - kalibracja cyfrowego kompasu
2+4			+	Sygnal dźwiękowy lokalizacji

Wyświetlacz

1. Dokładność pozycji GPS odbiornika (przenośne urządzenie)
2. Dokładność pozycji GPS nadajnika (obroża)
3. Dokładność pozycji GPS kolejnego nadajnika (obroża)
4. Siła sygnału radiowego z nadajnika
5. Siła sygnału radiowego z kolejnego nadajnika
6. Wskaźnik kierunku sparowanego nadajnika
7. Numer wybranego sparowanego nadajnika
8. Numer kolejnego sparowanego nadajnika
9. Stan naładowania baterii odbiornika
10. Stan naładowania baterii nadajnika
11. Stan naładowania baterii kolejnego nadajnika
12. Odległość pomiędzy nadajnikiem a odbiornikiem
13. Kompas - kierunek magnetycznej północy
14. Wibracja lub dźwięk wskazujący stanie nieruchomo jednego z nadajników
15. Aktywna funkcja FENCE na jednym psie
16. Aktywna funkcja wskazywania stania nieruchomo
17. Aktywna funkcja wirtualnej granicy
18. Aktywne bezprzewodowe połączenie z telefonem komórkowym
19. Kanał transmisji wypełniony
20. Inny sparowany odbiornik (przewodnik psa)

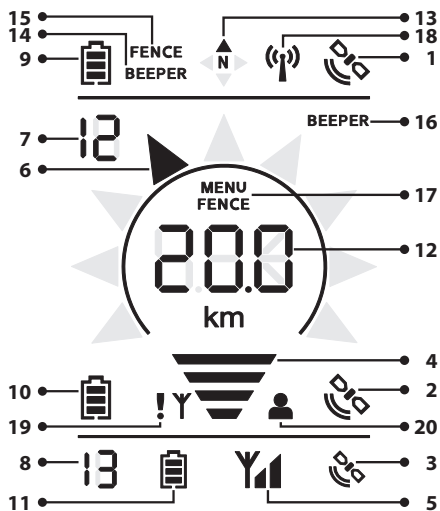

Panel informacji o odbiorniku

Panel głównej nawigacji - dla aktualnie wybranego nadajnika (obroża)

Panel informacji o nadajniku (obroża) - dla następnego sparowanego nadajnika w kolejności

5.3 Ładowarka: zasilacz z klipsem ładującym

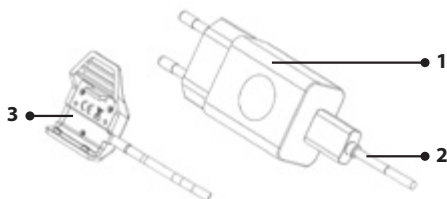

1. Przejściówka do zasilacza
2. Kabel USB
3. Klips ładujący

6 PRZYGOTOWANIE NADAJNIKA (OBROŻY)

6.1 Ładowanie nadajnika

Nadajnik GPS zawiera akumulator Li-Pol, który musi zostać naładowany przed pierwszym użyciem.

1. Wyczyść styki ładujące nadajnika z jakiegokolwiek brudu. Podłącz klips ładujący do nadajnika (patrz obrazek).
2. Podłącz kabel do przejściówki i wepnij do sieci elektrycznej.
3. Pomarańczowa kontrolka na nadajniku zapali się.
4. Czas ładowania to w przybliżeniu 3 godziny.
5. Pomarańczowa kontrolka wyłączy się kiedy ładowanie się zakończy.

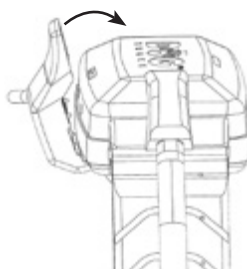

OSTRZEŻENIE: Optymalna temperatura ładowania to od 0 °C do 40 °C. Używaj tylko oryginalnej przejściówki, dostarczonej wraz z urządzeniem, ponieważ inne ładowarki mogą spowodować nieodwracalne uszkodzenie akumulatora.

6.2 Sprawdzanie stanu naładowania baterii

Błyszczące kontrolki ulokowane od góry nadajnika (patrz rozdział: 5.1 *Opis produktu - Nadajnik (obroża)*) lub status naładowania baterii na wyświetlaczu odbiornika (przenośne urządzenie) są używane do sprawdzania stanu naładowania baterii.

Stan naładowania	Odbiornik	Nadajnik
100%		Zielona kontrolka
70%		—
40%		Równocześnie zielona i czerwona kontrolka
10%		Czerwona kontrolka

6.3 Włączanie i wyłączanie

Magnetyczny system włączania, aktywowany przez przyłożenie magnesu, jest używany do włączania i wyłączania nadajnika. Magnes jest umiejscowiony w odbiorniku tam, gdzie zaznaczony jest czerwony punkt (czerwony półokrąg zlokalizowany na spodzie odbiornika).

Włączanie:

1. Przyłóż czerwony punkt zlokalizowany na spodzie odbiornika do czerwonego punktu na nadajniku na około 1 sekundę - czerwona kontrolka zapali się, a następnie zielona.
2. Po zapaleniu się zielonej kontrolki odsuń odbiornik od nadajnika. Zielona kontrolka zaczyna błyskać.

Wyłączanie:

Postępuj w taki sam sposób jak przy włączaniu.

1. Przyłóż czerwony punkt zlokalizowany na spodzie odbiornika do czerwonego punktu na nadajniku na około 1 sekundę - zielona kontrolka zapali się, a następnie czerwona.
2. Po zapaleniu się czerwonej kontrolki odsuń odbiornik od nadajnika. Kontrolki na nadajniku przestaną świecić.

6.4 Częstotliwość aktualizowania pozycji

DOG GPS X30 umożliwi wybranie częstotliwości aktualizowania pozycji twojego psa. Im częściej obroża wysyła swoją pozycję, tym aktualniejsze informacje o lokalizacji psa są wyświetlane.

1. Wyłącz nadajnik (obrożę).
2. Przyłóż odbiornik czerwonym punktem do czerwonego punktu na nadajniku na 3 sekundy - nadajnik zacznie wydawać dźwięki.

Liczba sygnałów dźwiękowych	1	2	3
Częstotliwość aktualizacji [s]	3	6	9

3. Wybierz wybraną częstotliwość poprzez odsunięcie odbiornika od nadajnika kiedy przypisana liczba sygnałów dźwiękowych jest słyszana.

UWAGA: Częstotliwość może zostać zmieniona zdalnie z odbiornika lub aplikacji DOG GPS. Ustawienia odbiornika można odnaleźć w **MENU** / **UPDATE** **E** **INTE** / **[1- [13**. Opcje można odnaleźć w tabeli, rozdział 7.4. .

OSTRZEŻENIE: Częstsze aktualizowanie pozycji psa skutkuje szybszym rozładowaniem baterii nadajnika.

6.5 Dobór elektrod (X30T/X30TB)

Nierdzewne elektrody są używane do transportowania impulsu stymulującego między nadajnikiem a psią skórą. Każdy komplet obejmuje dwa typy. Jeśli twój pies ma krótką sierść użyj krótkich elektrod, użyj dłuższych jeśli masz psa z dłuższą lub grubszą sierścią. Wkręć elektrody na śrubki w nadajniku - patrz ryc. 5.1 **Nadajnik (obroża)** w akapicie **Opis produktu**, strona 94. Dokręć elektrody rękami. Nie używaj kombinerek ani innych narzędzi do dokręcania, ponieważ mogą spowodować trwałe uszkodzenie produktu.

6.6 Dopasowywanie obroży

Dopasuj obroź z nadajnikiem GPS na psie tak, aby anteny GPS i radiowa były skierowane w kierunku nieba (patrz rycina). Obroża musi być zapięta dostatecznie ciasno aby nie obracała się wokół szyi, ale żeby umożliwiła psu normalne oddychanie i jedzenie. Poprawnie dopasowana obroź jest niezbędna do dobrego wyczuwania i wskazywania psiego szczekania. Jeśli moduł treningowy (zestaw X30T/X30TB) jest częścią nadajnika, niezbędne jest zapewnienie dobrego kontaktu pomiędzy elektrodami i psią skórą.

Rekomendujemy dopasowywanie obroży na psie, kiedy spoczywa. Jeśli pies ma dłuższą bądź gęstą sierść wskazane jest przyciąć sierść w punktach, gdzie elektrody dotykają skóry lub użycie dłuższych elektrod. Długotrwałe noszenie obroży może powodować podrażnienia na psiej skórze. Jeśli zauważysz jakiegokolwiek, nie używaj DOG GPS do czasu wyleczenia wszystkich podrażnień.

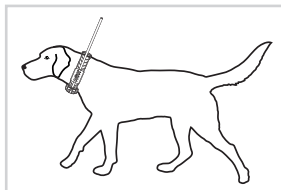

OSTRZEŻENIE: Jeśli obroź jest za luźna, istnieje prawdopodobieństwo przemieszczania się nadajnika i wielokrotnego pocierania, które może podrażnić psią skórę. Co więcej, w tej sytuacji elektrody mogą nie dotykać powierzchni skóry w wymaganym stopniu i w konsekwencji moduł treningowy może nie działać poprawnie. Nie rekomendujemy pozostawiania psiej obroży w tym samym miejscu przez kilka godzin, ponieważ może to spowodować podrażnienia skóry. Jeśli jest konieczne, żeby twój pies nosił obroź przez długi czas, regularnie zmieniaj pozycję nadajnika na szyi. Jeśli obroź z nadajnikiem jest zbyt ściśnięta może wywołać rany (odleżyny) w miejscu kontaktu elektrod ze skórą. Jeśli to się wydarzy nie używaj modułu treningowego do czasu zniknięcia wszystkich śladów po podrażnieniach.

7.1 Ładowanie odbiornika

Nadajnik GPS zawiera akumulator Li-Pol, który musi zostać naładowany przed pierwszym użyciem.

1. Wyczyść styki ładujące nadajnika z jakiegokolwiek brudu. Podłącz klips ładujący do nadajnika (patrz obrazek).
2. Podłącz kabel do przejściówki i wepnij do sieci elektrycznej.
3. Na wyświetlaczu pokazują się stopniowo zwiększające się w liczbie poziome kreski w symbolu baterii.
4. Czas ładowania to w przybliżeniu 3 godziny.
5. Bateria jest w pełni naładowana kiedy symbol baterii jest pełny - patrz poniżej.

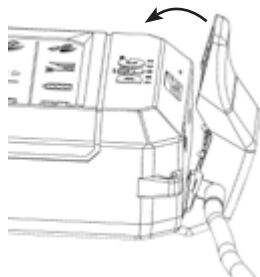

OSTRZEŻENIE: Optymalna temperatura ładowania to od 0 °C do 40 °C. Używaj tylko oryginalnej przejściówki, dostarczanej wraz z urządzeniem, ponieważ inne ładowarki mogą spowodować nieodwracalne uszkodzenie akumulatora.

7.2 Sprawdzanie stanu naładowania baterii

Stan naładowania baterii odbiornika jest wskazywany na symbolu baterii w panelu informacji o odbiorniku - najwyższa linijka na wyświetlaczu.

Stan naładowania	Odbiornik
100%	
70%	
40%	
10%	

7.3 Ustawienia odbiornika

- Włączanie i wyłączenie odbiornika – przytrzymaj przycisk na 2 sekundy.
- Aby wybrać psa wciśnij **A/V**.
- Aby włączyć lub wyłączyć podświetlenie wyświetlacza przyciśnij krótko . Podświetlenie będzie świeciło przez 15 minut – po tym czasie automatycznie wyłączy się samo.

7.4 MENU odbiornika

Długie przyciśnięcie przycisku **MENU** otwiera ustawienia kilku funkcji. Kolejne długie przyciśnięcie przycisku **MENU** potwierdza wybraną pozycję z MENU. Aby powrócić do wyższego poziomu przyciśnij krótko .

Poniższa tabela ukazuje pełną strukturę **MENU**.

Poziom MENU					Rozdział	
1	2	3	4	5		
ErR in inG	C 1-C 13	INPULSE	0-15		8.2	
		tonE*	ErR in inG* LoudnESS	1-4		
			LocAt ion* LoudnESS	1-4		
		FLASH	ON/OFF			
BEEPER	C 1-C 13	nodE	OFF 1-Po int inG-t 2-Po int inG-4 3-boAR-t 4-boAR-4 5-run-t 6-run-4		8.6	
			SEnS	1-9		
			dELAY	1-4		
			rAd ius**	5-60m		
		t iNE**	30/60/90/120s			
LoudnESS	1-5				7.7	
PHonE ConnEct ion	ON/OFF				9.1	
LocAt ion	ON/OFF				7.6	
UPdAtE t iNE	C 1-C 13	3/6/9			6.4	
CHARnEL	A/b				7.9	
CRr nodE	ON/OFF				8.7	

*Ustawienie dostępne jedynie dla nadajników X30B/X30TB.

** Wyświetlane kiedy jest włączony Tryb na dzika (boAR)

7.5 Parowanie – kodowanie nadajnika z odbiornikiem

1. Włącz odbiornik i nadajnik, które chcesz sparować - **wyłącz inne urządzenia**.
2. Przytrzymaj przycisk **CODE** na odbiorniku przez 2 sekundy.
3. Wybierz pozycję, do której chcesz sparować nadajnik (obrozę) używając strzałek **▲/▼**. Jeśli dana pozycja jest pusta (nie ma przypisanego nadajnika albo zapisanego punktu WAYPOINT) napis **NO CODE** pojawi się na wyświetlaczu LCD.
4. Przytrzymaj przycisk **CODE** znów na 2 sekundy.

5. Przybliż nadajnik do odbiornika tak, aby anteny radiowe były równoległe do siebie.
6. Po sparowaniu pokaże się na wyświetlaczu komunikat **COLLAR SAVED** oraz **C 1** do **C 13** (zgodnie z wybraną pozycją, do której parowało się transmiter).
7. Jeśli życzysz sobie sparować inny nadajnik **powtórz procedurę od punktu 3.**
8. Żeby zakończyć parowanie przyciśnij przycisk do cofania **↶**.

UWAGA: Żeby skasować sparowane nadajniki (obroże), odbiorniki lub punkty WAYPOINT z pamięci obornika postępuj tak jak przy parowaniu ale bez włączonego nadajnika. Po około 20 sekundach zostanie wyświetlone **NO CODE** na wybranej pozycji.

UWAGA: Odbiornik X30/X30+ można sparować z nadajnikami (obrozami) X20/X20+. Nie można wysyłać komend treningowych do tych obroży. Niektóre inne funkcje są ograniczone.

7.6 Parowanie – kodowanie jeszcze jednego odbiornika z twoim odbiornikiem

DOG GPS X30 umożliwi sparowanie odbiornika innego przewodnika z twoim odbiornikiem i śledzenie jego pozycji. Aktualizowanie pozycji odbiornika innego przewodnika w twoim odbiorniku odbywa się co 60 sekund.

Włącz drugi odbiornik do transmitowania jego pozycji zanim parowanie twojego odbiornika z nim się rozpocznie.

1. Długo naciśnij przycisk **MENU** na odbiorniku, który chcesz śledzić.
2. Wybierz **LOCATE ION** używając strzałek **▲ / ▼** i długo naciśnij ponownie przycisk **MENU**.
3. Wybierz **ON** i wielokrotnie wciskając cofanie **↶** powróć do menu głównego.

UWAGA: Włączenie transmisji pozycji drugiego odbiornika może być uniemożliwione przez aplikację, która jest powiązana z drugim odbiornikiem GPS.





Teraz możesz rozpocząć parowanie tego odbiornika z twoim.

1. Włącz swój odbiornik i odbiornik, który chcesz śledzić - **nadajniki (obroże) w twojej okolicy muszą być wyłączone.**
2. Przytrzymaj przycisk **CODE** na obu odbiornika przez 2 sekundy.
3. **Na twoim odbiorniku** wybierz pozycję, na której chcesz sparować drugi odbiornik używając strzałek **▲ / ▼**. Jeśli dana pozycja jest pusta (nie ma przypisanego nadajnika albo zapisanego punktu WAYPOINT) napis **NO CODE** pojawi się na wyświetlaczu.
4. Przytrzymaj przycisk **CODE** ponownie na swoim odbiorniku przez 2 sekundy.
5. Przybliż oba odbiorniki do siebie z antenami radiowymi równoległe do siebie.
6. Po sparowaniu pokaże się na wyświetlaczu komunikat **HUNT ER SAVED** oraz **H 1** do **I 3** (zgodnie z wybraną pozycją, na której odbiornik jest sparowany).
7. Aby wyjść z trybu kodowania wielokrotnie wciskaj **↶** na obu odbiornikach.

UWAGA: Inny odbiornik sparowany z twoim odbiornikiem wskazywany jest symbolem  na wyświetlaczu w głównym panelu nawigacyjnym.

7.7 Ustawianie poziomu głośności

Poziom głośności na odbiorniku może być ustawiony na pięciu poziomach.

1. Naciśnij długo przycisk **MENU** i wybierz **LOUDNESS** używając strzałek /.
2. Wybierz poziom głośności używając strzałek /.
3. Aby wyjść z trybu wielokrotnie wciskaj .

UWAGA: Poziom głośności może być ustawiony również poprzez aplikację Dogtrace GPS.





7.8 Kalibrowanie cyfrowego kompasu

Żeby dokładnie wyświetlać kierunek nadajnika (obroży) ważnym jest poprawnie przeprowadzić proces kalibracji. Jeśli urządzenie nie wyświetla poprawnie kierunku, nawet kiedy ma maksymalną precyzję GPS (dwie kreski na obu wskaźnikach sygnału GPS na wyświetlaczu) oznacza to, że albo nie było kalibrowane przez długi czas albo zostało skalibrowane niepoprawnie.

UWAGA: Zawsze kalibruj urządzenie na otwartej przestrzeni, z dala od obiektów emitujących pole magnetyczne – budynki, auta, nadziemne lub podziemne linie energetyczne.

Procedura kalibracji

Jeśli znasz kierunek magnetycznej północy możesz przejść od razu do punktu 2.

1. Żeby rozpocząć kalibrację przyciśnij równocześnie dwa przyciski  i  na 2 sekundy. Następnie wielokrotnie obracaj sprzęt dookoła każdej z trzech osi (rycina 1, 2 i 3). Zakończ kalibrację naciskając klawisz powrotu. Dla dokładniejszej kalibracji kontynuuj do punktu 2.
2. Znajdź północ używając kompasu na wyświetlaczu i odwróć odbiornik tak, żeby antena skierowana była na północ (rycina 4). Żeby rozpocząć kalibrację przyciśnij równocześnie dwa przyciski  i  na 2 sekundy.

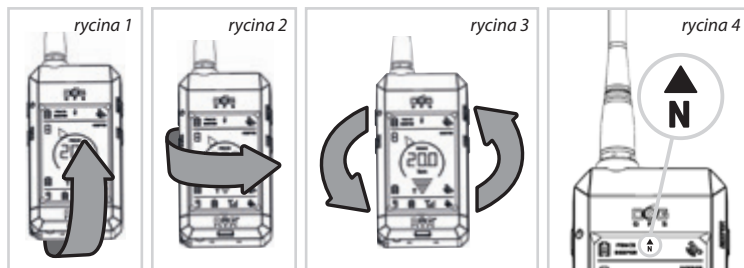

3. Zrób przynajmniej 10 obrotów jak na rycinie 5 i 6 nadal kierując antenę na północ. Dla dokładnej kalibracji każdy jeden obrót powinien być prowadzony przy niewielkim odchyleniu od kierunku północnego (rycina 7). Większa liczba i wolniejsze obroty poskutkują lepszą kalibracją. Aby zakończyć naciśnij przycisk powrotu ↶.

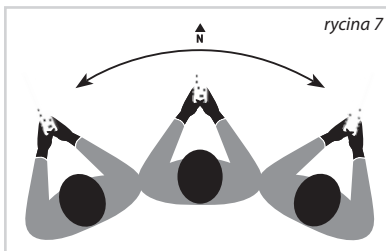
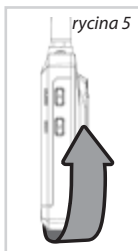

OSTRZEŻENIE: Precyzja strzałki kierunku (wskazującej północ) zależy od poprawnej kalibracji cyfrowego kompasu. Jeśli wskazywanie kierunku psa jest niepoprawne skalibruj poprawnie ponownie. Kompas cyfrowy może się rozkalibrować, jeśli umieścimy nadajnik w pobliżu działania pola magnetycznego innego urządzenia - w takiej sytuacji kompas musi być ponownie skalibrowany.

7.9 Wybór kanału

Ilość aktywnych nadajników (obroż) w pobliżu jest ograniczona. W przypadku kiedy większa liczba nadajników DOG GPS transmituje w tym samym czasie, niektóre z wiadomości z pozycją psów wysyłane do twojego odbiornika mogą być zagubione. Aby zmniejszyć liczbę aktywnych nadajników w jednym obszarze ustaw częstotliwość odświeżania pozycji na 9 sekund (rozdział 6.4).

Niemniej jednak, jeśli wiadomości z pozycją psów są zgubione ich status zostanie wskazany na odbiorniku DOG GPS X30 poprzez symbol ! wyświetlany obok wskaźnika mocy sygnału anteny radiowej. W takiej sytuacji przełącz swoje nadajniki (obroż) oraz odbiornik na inny kanał. Aby zmienić kanał wszystkie nadajniki (obroż) muszą być w bliskiej odległości - maksymalnie do 10 m.

UWAGA: Zmiana kanału jest możliwa tylko dla odbiorników i nadajników (obroż) X30/X30T/X30B/X30TB. Jeśli jakaś obroża X20 albo X20+ jest sparowana do odbiornika, nie ma możliwości zmiany kanału.

1. Włącz wszystkie nadajniki i odbiorniki, na których chcesz zmienić kanał.
2. Długo naciśnij przycisk **MENU** na odbiorniku.
3. Wybierz **КАНАЛ** używając strzałek ▲ / ▼ i długo naciśnij przycisk **MENU** ponownie.
4. Pierwszy wyświetli się aktualnie wybrany kanał, aby go zmienić wciśnij ▲ / ▼ i wybierz odwrotny a lub b.

- Naciśnij długo przycisk **MENU**, aby potwierdzić wybór. Każdy nadajnik wyda sygnał dźwiękowy, żeby zasygnalizować zmianę kanału. Jeden dźwięk wskazuje włączenie kanału **A**, a dwa dźwięki kanału **B**.
- Jeśli zmiana kanałów zostanie wykonana poprawnie komunikat **OK** zostanie pokazany na wyświetlaczu nadajnika. Komunikat **ERROR** pojawi się, jeśli zmiana nie wykona się. Powtórz procedurę od kroku 4.
- Wielokrotnie wciskając przycisk cofania **↩** powrócisz do głównego ekranu odbiornika.
- Upewnij się na twoim odbiorniku, że odbierasz sygnał radiowy ze wszystkich nadajników. Jeśli nie spróbuj zmiany kanałów ponownie na wybrany **A/B**.

OSTRZEŻENIE: Jeśli inne odbiorniki (przewodnicy) są sparowani z twoim odbiornikiem nie będziesz mógł ich śledzić po zmianie kanału. Myśliwi ci będą musieli tak samo przełączyć ich odbiorniki i nadajniki na ten sam kanał.

UWAGA: Zmiana kanału transmisji może być włączana w aplikacji Dogtrace GPS

8

FUNKCJE DOG GPS X30

8.1 Śledzenie

Nadajnik (obroża) i odbiornik (przenośne urządzenie) mają wbudowany odbiornik GPS, dzięki którym oba określają swoją pozycję. Nadajnik wysyła informację o swojej pozycji, przy pomocy sygnału radiowego, do odbiornika, który pokazuje na wyświetlaczu kierunek i odległość psa od przewodnika.

Wyświetlacz podzielony jest na 3 części:

- Panel Informacyjny odbiornika** – górna linia wyświetlacza informuje o odbiorniku: stanie naładowania baterii, dokładności pozycji z GPS, kierunku magnetycznej północy (kompas), statusie funkcji BEEPER (wskazywanie stania nieruchomości) i FENCE (wirtualna granica) na sparowanym psie.
- Główny panel nawigacyjny** – środkowa partia wyświetlacza dostarcza informacje o aktualnie wybranym nadajniku (innym odbiorniku). Strzałka wskazuje kierunek, w którym znajduje się śledzony pies. Środek wyświetlacza pokazuje dystans psa od przewodnika. Kolejne psy są wyświetlane po naciśnięciu przycisków **▲/▼**.
- Panel informacyjny o nadajniku** – dolna linia wyświetlacza pokazuje dane o następnym sparowanym nadajniku z rzędu – statusie akumulatora, sile sygnału radiowego, precyzji sygnału GPS.

UWAGA: Jeśli kierunek i dystans wskaźnika psa zaczyna mrugać oznacza to, że odbiornik nie otrzymał informacji o pozycji z GPSa psa przez dłuższy czas albo nadajnik lub odbiornik nie ma sygnału GPS. W takiej sytuacji wyświetlacz wskazuje kierunek i dystans ostatnio otrzymanej pozycji.

OSTRZEŻENIE: Jeśli kierunek wskaźnika nie pokazuje właściwego kierunku twojego psa należy powtórnie skalibrować elektroniczny kompas.

Statusy wskaźnika na wyświetlaczu odbiornika:

– Odbiornik nie odebrał informacji o pozycji psa z nadajnika przez dłuższy okres czasu.

– Jeśli wskaźnik sygnału radiowego mruga oznacza to, że informacja o lokalizacji wybranej obroży została odebrana.

– Jeśli tylko symbol anteny radiowej mruga oznacza to, że nie otrzymuje sygnału radiowego od nadajnika.

– Odbiornik lub nadajnik nie mają pozycji GPS.

– Nie ma sparowanego nadajnika na tej pozycji.

– Odbiornik i transponder są bliżej niż precyzja pozycji GPS pozwala wyświetlić.

8.2 Szkolenie (Training)

Ta funkcja pozwala korygować niepożądane zachowania na dystansie do 20 km. Podstawowy zestaw DOG GPS X30/X30B umożliwia używanie akustycznych komend. Zestaw DOG GPS X30T/X30TB (training) jest rozbudowany o użycie korekcyjnego impulsu stymulacyjnego. Inną funkcją zestawu treningowego jest wskazywanie psa w ciemności za pomocą mocnych LEDów.

Sygnał akustyczny (TONE):

Wszystkie zestawy z serii X30 mają dwa typy sygnału akustycznego.

Treningowy sygnał dźwiękowy () jest używany jako komenda dźwiękowa, która może poprzedzać impuls stymulacyjny i jest bardzo skutecznym środkiem odstraszającym. Zastępuje gwizdek, który pies słyszy z tą samą głośnością, nawet jeśli jest bardzo daleko.

Lokalizujący sygnał dźwiękowy () jest używany do zlokalizowania psa w ciemności albo gęsto zarośniętym terenie. Ten sygnał jest słyszalny na odległość 30 m (nadajniki X30/X30T) lub do 300 m (nadajniki X30B/X30TB).

Treningowy sygnał dźwiękowy jest aktywowany wciśnięciem przycisku , a sygnał lokalizujący poprzez wciśnięcie równocześnie + .

Poziom głośności obu sygnałów może być zmieniony w **MENU** odbiornika nadajników X30B i X30TB.

1. Długo naciśnij przycisk **MENU**.
2. Wybierz pozycję używając strzałek / ; żeby potwierdzić przytrzymaj dłużej przycisk **MENU**.
3. Wybierz pozycję nadajnika (obroży), której chcesz przypisać – 1 do 13; przytrzymaj dłużej przycisk **MENU**.
4. Wybierz używając strzałek / przytrzymaj dłużej przycisk **MENU**.
5. Używając strzałek / wybierz żeby ustawić poziom głośności treningowego sygnału dźwiękowego lub żeby ustawić poziom głośności lokalizacyjnego sygnału dźwiękowego. Wciśnij i przytrzymaj przycisk **MENU** żeby potwierdzić.
6. Wybierz poziom głośności 1-4.
7. Wielokrotnie wciskając przycisk cofania powrócisz do głównego ekranu odbiornika.

UWAGA: Poziom głośności treningowego i lokalizacyjnego sygnały dźwiękowego może być ustawiony korzystając z aplikacji Dogtrace GPS.

Impuls stymulujący (IMPULSE): ⚡ (TYLKO GPS X30T/X30TB)

Ta funkcja umożliwia aktywowanie ostrzeżenia w nadajniku (obrożę) w formie bezpiecznej stymulacji impulsem transmitowanej przez dwie elektrody. Impuls stymulujący nie rani psa. Jest bardzo nieprzyjemny dla psa, ale w konsekwencji pies szybko wytwarza połączenie pomiędzy komendą słowną, sygnałem akustycznym i nieprzyjemnym uczuciem na szyi.

Ustawianie siły impulsu przeprowadzane jest w **MENU** na tej samej zasadzie co wybór słabego/silnego sygnału dźwiękowego z tą różnicą, że w **punkcie 4** należy Wybrać **IMPULSE** jak w rozdziale 4 i wybierz siłę impulsu jak w rozdziale 5 gdzie 0 oznacza brak impulsu, 1 najniższa moc impulsu a 15 to najwyższa.

Ta komenda jest wysyłana do nadajnika (obrożę), który jest aktualnie wybrany na odbiorniku w głównym panelu, poprzez jednoczesne wcisnięcie przycisków **[] + FENCE**.

PORADA: Jeśli impuls stymulujący jest wysyłany do psa przy użyciu aplikacji mobilnej siła impulsu dla psa jest automatycznie dopasowywana do ustawionej wartości na odbiorniku i vice versa.

Funkcja światła (FLASH): ☀️ (TYLKO GPS X30T/ X30TB)

Funkcja światła może być użyta do zlokalizowania psa w ciemności. Ta funkcja jest aktywowana w **MENU**. Procedura uruchomienia funkcji jest taka sama jak w przypadku siły sygnału akustycznego z tą różnicą, że w **punkcie 4** należy wybrać **FLASH** a w **punkcie 5** należy wybrać **[]**. Łatwiej jest aktywować tę funkcję w **aplikacji Dogtrace GPS**.

8.3 Kompas – wskazywanie północy

Symbol **N** wskazuje kierunek magnetycznej północy. Kiedy dwie strzałki świecą się w tym samym czasie, to kierunek północny jest pomiędzy nimi.

8.4 FENCE – wirtualna granica / akustyczna granica

Funkcja FENCE ostrzega, kiedy pies przekroczy granicę przestrzeni, ustawionej uprzednio w urządzeniu, którą można regulować w zakresie od 30m do maksymalnie 2km od odbiornika. Istnieje możliwość aktywacji funkcji dla większej ilości psów – ustawienia są przechowywane dla każdego psa osobno.

Kiedy pies przekroczy ustaloną granicę odbiornik wyemituje długi przerywany dźwięk i na odbiorniku, na ekranie przypisanym do tego psa, zacznie migać okrąg pod wskaźnikiem kierunku. Żeby ustalić, który pies przekroczył ustaloną granicę zmieniaj widok pomiędzy sparowanymi transponderami, póki nie znajdziesz migającego okręgu.

Kiedy ta funkcja jest uruchomiona odbiornik musi mieć dobry sygnał GPS:

1. Wybierz numer psa, dla którego chcesz aktywować funkcję FENCE w głównym panelu nawigacyjnym.
2. Dłużej przytrzymaj przycisk **FENCE**.
3. Ustaw dystans akustycznej granicy używając strzałek **▲/▼**.
4. Krótco wciśnij przycisk powrotu **↩** aby wrócić do głównego ekranu.

Po włączeniu funkcji napis **FENCE** jest wyświetlany na ekranie. Górna część wyświetlacza pokazuje **FENCE** jeśli funkcja jest aktywna przynajmniej dla jednej obrożi sparowanej z odbiornikiem.

Kiedy odbiornik zaczyna emitować krótki przerywany dźwięk – nadajnik (obroża) lub odbiornik nie mają sygnału GPS lub radiowego. To może się wydarzyć kiedy na przykład pies wejdzie do budynku, gdzie nie ma sygnału GPS, oddali się zbyt daleko od sygnału radiowego lub kiedy akumulator w nadajniku rozładował się.

OSTRZEŻENIE: Odbiornik musi mieć dobry sygnał GPS, żeby mieć pewność, że funkcja FENCE działa poprawnie. Jeśli sygnał jest słaby wskazywanie momentu przekraczania granicy nie będzie dokładne (zależne od dokładności GPS).

UWAGA: Aby używać równocześnie funkcji FENCE i śledzenia sparuj jednego psa na dwóch pozycjach w odbiorniku. Następnie, na jednej pozycji można aktywować funkcję FENCE, a drugą użyć do śledzenia.

Wyłączanie FENCE:

1. Wybierz numer psa, któremu chcesz wyłączyć FENCE w głównym panelu nawigacyjnym.
2. Naciśnij i przytrzymaj przycisk **FENCE**.
3. Ustaw **OFF** używając strzałek **▲/▼**.
4. Krótco wciśnij przycisk powrotu **↩** aby wrócić do głównego ekranu.

8.5 WAYPOINT – zapisywanie pozycji odbiornika

Funkcja WAYPOINT umożliwia zapisanie współrzędnych GPS aktualnej pozycji odbiornika (przenośne urządzenie). Później można nawigować do zapisanej lokacji.

Zapisywanie punktów WAYPOINT:

1. Przytrzymaj przycisk **CODE** na odbiorniku przez 2 sekundy.
2. Wybierz pozycję, do której chcesz przypisać punkty WAYPOINT używając strzałek **▲/▼**. Jeśli dana pozycja jest pusta (nie ma sparowanego na niej nadajnika ani innego przypisanego waypointa) komunikat **NO CODE** pojawi się na wyświetlaczu.
3. Przytrzymaj przycisk **MENU** na 2 sekundy - komunikat **PLACE SAVE** wyświetli się.
4. Wciśnij przycisk **↩**, aby powrócić do ekranu głównego.

Aby nawigować do zapisanego punktu, wybierz w głównym panelu nawigacji przy użyciu strzałek **▲/▼** zapisaną lokację.

Kasowanie punktów waypoint:

1. **Wyłącz wszystkie nadajniki** (obrożę) w pobliżu odbiornika.

2. Przytrzymaj przycisk **CODE** na odbiorniku na 2 sekundy.
3. Do wyboru pozycji, którą chcesz skasować, użyj strzałek **▲/▼**.
4. Przytrzymaj przycisk **CODE** na odbiorniku przez 2 sekundy - po około 20 sekundach komunikat **NO CODE** wyświetli się.
5. Wciśnij przycisk **↶**, aby powrócić do ekranu głównego.

OSTRZEŻENIE: Zapisując WAYPOINT na pozycji, gdzie masz już sparowany nadajnik lub odbiornik, skasujesz nadajnik (odbiornik) z pamięci odbiornika.

8.6 Funkcja BEEPER – wskazywanie stania nieruchomości

Funkcja BEEPER jest głównie używana przez leśników czy myśliwych, aby rozróżnić intensywność ruchu psa lub jego obecność obok dzika.

Jeśli nadajnik (obrozę) jest włączony i pies jest w ruchu **napis BEEPER miga** na wyświetlaczu odbiornika w głównym panelu nawigacyjnym. Jeśli pies nie porusza się lub jest blisko dzika **napis BEEPER świeci ciągle**. W górnej części wyświetlacza napis BEEPER wskazuje status kiedy dźwięk lub wskazywanie wibracją jest aktywowane dla przynajmniej jednego psa na odbiorniku.

Ustawianie funkcji BEEPER:

Funkcję BEEPER trzeba ustawić poprawnie przed rozpoczęciem polowania.

1. Naciśnij dłużej przycisk **MENU**, wybierz **BEEPER** i potwierdź przytrzymując dłużej przycisk **MENU**.
2. Wybierz nadajnik (obrozę), do której chcesz przypisać BEEPER. Przyciśnij dłużej przycisk **MENU**.
3. Wybierz parametry, który chcesz ustawić używając strzałek **▲ / ▼** i potwierdź poprzez przytrzymanie przycisku **MENU**.
4. Użyj strzałek **▲/▼** aby wybrać pożądaną wartość lub tryb. Aby powrócić poziom wyżej naciśnij **↶**.
5. Kiedy BEEPER jest w pełni ustawiony powróć do głównego menu wciskając wielokrotnie **↶**.

Ustawianie trybu – **PODE**

W urządzeniu możemy wybrać z 7 trybów:

Nr trybu	Opis	Wskazywanie		Typ polowania
		Ruch	stanie nieruchomości	
	OFF	Tekst BEEPER błyska	Tekst BEEPER błyska	-
1	PO int int-Ł	-	Dźwięk	Na ptactwo
2	PO int int-Ź	-	Wibracja	Na ptactwo
3	BO RR-Ł	-	Dźwięk	Na dzika
4	BO RR-Ź	-	Wibracja	Na dzika
5	run-Ł	Dźwięk	-	-
6	run-Ź	Wibracja	-	-

UWAGA: Wskaźnik dźwiękowy i wibracją mogą być ustawione maksymalnie dla 4 psów, wizualny wskaźnik możliwy jest do ustawienia dla 9 psów. Kiedy dźwiękowy i wibracyjny wskaźnik są ustawione, poszczególne psy można identyfikować za pomocą ilości sygnałów dźwiękowych lub wibracji (maksymalnie 4 dźwięki lub wibracje) wskazujące ruch lub statyczną pozycję psa. Jeśli dźwięk lub wibracja są ustawione dla większej ilości psów, wibracja lub dźwięk będą działać w tym samym czasie.

Tryby 3 i 4 są dedykowane polowaniu na dzika. Wskaźnik (dźwięk lub wibracja) są uruchamiane, kiedy pies przemieszcza się w wirtualnym kole o promieniu r, w przedziale czasowym t.

Ustawianie czułości – SECS

Ustawianie czułości dla trybów 0, 1, 2, 5, 6 służy bardziej precyzyjnemu rozróżnieniu pomiędzy przemieszczającym się a zastygniętym w bezruchu psem.

S-1: Mała czułość – pies jest uznany za nieruchomego, nawet jeśli przemieszcza się nieznacznie.

S-9: Wysoka czułość – pies jest uznany za nieruchomego tylko, jeśli stoi absolutnie w bezruchu.

Ustawienie opóźnienia – DELAY

Ustawienie opóźnienia dla trybu 0, 1, 2, 5 i 6 - wskazywanie jest aktywowane kiedy pies pozostaje w danym stanie (ruch/bezruch) na ustawiony okres czasu. Opóźnienie wskazywania statusu jest również uzależnione od ustawienia częstotliwości odświeżania pozycji (patrz rozdział 6.4, strona 98).

Interwał aktualizacji [s]	3				6				9			
Czas t (delay)	1	2	3	4	1	2	3	4	1	2	3	4
Opóźnienie wskazywania [s]	7	10	13	16	10	16	22	28	11	20	29	38

Czasy w tabeli są podane szacunkowo.

Ustawienia promienia – RAD IUS

Ustawienia wirtualnego promienia dotyczą tylko polowania na dziki. Jeśli pies pozostaje w danym okręgu przez dany czas, odbiornik szacuje, że pies jest w pobliżu dzika. Promień koła może być ustawiony pomiędzy 5 a 60 m.

Ustawienia czasu – TIME

Ustawienia czasu dotyczą tylko polowania na dziki. Jeśli pies pozostaje w danym okręgu przez dany czas, odbiornik szacuje, że pies jest w pobliżu dzika. Czas może być ustawiony pomiędzy 30 a 120 sekund.





UWAGA: Aktywowany dźwięk lub wibracja funkcji mogą zostać dezaktywowane podczas używania funkcji BEEPER wciskając przycisk . Wskazywanie będzie dezaktywowane tylko dla aktualnie wybranego nadajnika, czyli tego który jest aktualnie wyświetlany w głównym menu nawigacyjnym. Po zmianie statusu psa - ruch/bez ruchu, wskaźnik zostanie aktywowany ponownie.

WSKAZÓWKA: Funkcję BEEPER można wygodnie ustawić używając aplikacji Dogtrace GPS.

8.7 CAR mode – tryb samochodowy

Bryła samochodu oraz elektronika w nim umieszczona mogą wpłynąć na funkcjonowanie cyfrowego kompasu w odbiorniku - kierunek obserwowanego psa może być wyświetlany niepoprawnie. Kiedy tryb CAR jest aktywowany, kierunek do psa nie będzie wyznaczany przez cyfrowy kompas, ale poprzez zmieniającą się pozycję odbiornika GPS.

Włączanie i wyłączanie trybu CAR:

1. Wciśnij i przytrzymaj przycisk **MENU** i wybierz pozycję **CAR**  używając strzałek  / .
2. Żeby uruchomić tryb wybierz , aby wyłączyć wybierz .
3. Dla prawidłowej operacji konieczne jest skierować odbiornik jego anteną radiową skierowaną w kierunku jazdy i w tym samym czasie przemieszczać się (prędkość większa niż 1 m/s). Jeśli odbiornik nie jest w ruchu, strzałka zacznie błyskać i pokaże ostatni znany kierunek.

9 APLIKACJA DOGTRACE GPS

Główną zaletą DOG GPS X30 jest możliwość bezprzewodowego połączenia odbiornika z telefonem komórkowym (tabletem), który pracuje na systemie operacyjnym Android. Wszystkie urządzenia sparowane do odbiornika mogą być podglądane na mapie online i offline na twoim telefonie.







Poprzez używanie aplikacji mamy możliwość kontrolować i ustawiać większość funkcji i ich parametrów, które następnie zostaną zsynchronizowane z ustawieniami odbiornika GPS.





Pobierz i zainstaluj aplikację Dogtrace GPS ze Sklepu Play.

9.1 Parowanie odbiornika (przenośne urządzenie) z telefonem komórkowym

UWAGA: Przed parowaniem przygotuj swój kod PIN, który możesz znaleźć na końcu instrukcji (lub w opakowaniu produktu).

Przed parowaniem sprawdź czy symbol  miga na wyświetlaczu. Jeśli ten symbol się nie pokazuje połączenie bezprzewodowe musi zostać włączone w odbiorniku.

1. Naciśnij długo przycisk **MENU**.
2. Wybierz **PHONE**  **CONNECT**  dzięki  /  i długo naciśnij przycisk **MENU** ponownie.
3. Wybierz  i wielokrotnie wciskając przycisk powrotu  powróć do ekranu głównego.
4. Symbol  zacznie migać na wyświetlaczu odbiornika.

5. Wciśnij czerwony  w aplikacji Dogtrace GPS lub wybierz  (Menu),  (ustawienia) i **połączenie z odbiornikiem X30 (X30 receiver connection)**.
6. Kontynuuj zgodnie z instrukcjami, które pojawiają się w aplikacji.
7. **Aplikacja wyświetli monit aby wprowadzić kod pin (Name) znajdujący się na końcu instrukcji obsługi (Karta Gwarancji)**.
8. Podczas pierwszego parowania urządzeń urządzenie jest wyświetlane żądanie kodu PIN. W niektórych telefonach okno wpisywania musi zostać otwarte poprzez pasek powiadomień.
9. Po poprawnym sparowaniu symbol  powinien ciągle świecić na wyświetlaczu odbiornika i napis **połączono (Connected)** wyświetla się na aplikacji.
10. W aplikacji naciśnij strzałkę powrotu aby powrócić do mapy. Wszystkie sparowane z mapą odbiorniki i punkty WAYPOINT przechowywane w odbiorniku są teraz wyświetlane na mapie.

UWAGA: Jeśli parowanie odbiornika X30 z telefonem komórkowym nie zakończy się sukcesem spróbuj włączyć i wyłączyć odbiornik i włączyć i wyłączyć aplikację Dogtrace GPS. Sparuj odbiornik z telefonem komórkowym.

Każda opcja aplikacji jest opisana w instrukcji, którą można pobrać z www.dogtrace.com.

10 MAKSYMALNY ZASIĘG I PRECYZJA GPS

DOG GPS X30 może być używany na dystansie do 20 km (przy wolnej przestrzeni pomiędzy nadajnikiem a odbiornikiem). Maksymalny zasięg i precyzja GPS są uwarunkowane wieloma czynnikami: pogodą, ukształtowaniem terenu, roślinnością itp.

W gęstym lesie czy zabudowanym terenie pozycja GPS będzie mniej adekwatna i zasięg znacząco krótszy – nie jest to spowodowane defektem urządzenia, ale zasadami fizyki i technicznymi możliwościami (mieszczącymi się w granicach norm europejskich). Jeśli sygnał GPS jest słaby odległość nie będzie precyzyjna i będzie się zmieniała wraz ze zmieniającą się precyzją GPSa w odbiorniku i nadajniku.

Zapewnienie maksymalnego zasięgu i precyzji urządzenia:

- Sprawdź czy akumulator w nadajniku i odbiorniku jest dostatecznie naładowany.
- Załóż nadajnik na szyję psa z anteną radiową skierowaną do góry.
- Trzymaj odbiornik tak wysoko, jak możesz, z anteną radiową skierowaną prawie prostopadle do ziemi (na tyle, żeby móc dostrzec kierunek wskazywany na wyświetlaczu).

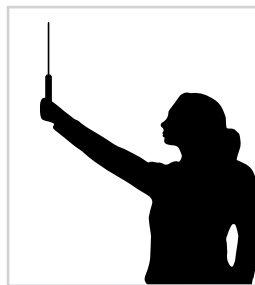

1. Przeczytaj jeszcze raz tę instrukcję i upewnij się, że nie jest to problem związany ze słabo naładowanym akumulatorem odbiornika lub nadajnika i jeśli wymagają tego naładuj je.
2. Jeśli akumulator szybko się rozładowuje – życie akumulatora jest już blisko końca, wymień go na nowy.
3. Jeśli akumulator w nadajniku rozładowuje się szybko zmień częstotliwość jego aktualizacji na niższy poziom.
4. Jeśli nadajnik i odbiornik nie komunikują się ze sobą spróbuj jeszcze raz sparować te urządzenia (patrz rozdział: **7.5 Parowanie – kodowanie nadajnika (obroży) z odbiornikiem (przenośne urządzenie)**).
5. W sytuacji, w której wskazywanie kierunku psa w stosunku do przewodnika jest niedokładne, dokonaj ponownie poprawnego kalibrowania (patrz rozdział: **7.8 Kalibrowanie cyfrowego kompasu**).
6. Jeśli produkt nie wskazuje dokładnie pozycji: skalibruj kompas, zlokalizuj najlepszy sygnał GPS i upewnij się, że antena radiowa i antena GPS są na obu urządzeniach skierowane ku niebu.
7. Jeśli kompas znika z panelu informacyjnego (górną linią na wyświetlaczu LCD) – tryb samochodowy (CAR MODE) jest włączony (Rozdział 8.7)
8. Jeśli nie możesz przeprowadzić parowania odbiornika z twoim telefonem komórkowym sprawdź czy połączenie bezprzewodowe jest aktywne w MENU - wybór PHONE CONNECTION (Rozdział 9.1).
9. Jeśli problemy nie znikają skontaktuj się ze sprzedawcą.

Do czyszczenia urządzenia DOG GPS X30 nigdy nie stosuj substancji lotnych takich jak rozpuszczalnik, benzyna lub inne środki czyszczące. Stosuj miękką wilgotną ściereczkę i ewentualnie neutralny środek czyszczący jeżeli trzeba. Naładuj akumulator przynajmniej raz w roku, jeżeli urządzenie nie było używane przez dłuższy czas.

Po jakiegokolwiek wymianie baterii w nadajniku (odkręcenie plastikowej nasadki na obudowie) regularnie sprawdzaj dokręcenie śrub na obudowie nadajnika. Dokręcaj śruby z adekwatną siłą.

OSTRZEŻENIE: Jeśli wilgoć znajdzie się w środku obudowy nadajnika z powodu złego przykręcenia śrub na obudowie nadajnika, gwarancja będzie nieważna.

Jeśli używasz nadajnika GPS X20 w ekstremalnym terenie, gdzie ma miejsce nadmierne zużycie mechaniczne, jest koniecznym chronić nadajnik. W sytuacji uszkodzenia spowodowanego nadmiernym zużyciem, naprawy gwarancyjne nie będą akceptowane.

System lokalizacji GPS, GLONASS**Odbiornik** (przenośne urządzenie)

Zasilanie	akumulator Li-Pol 1850 mAh
Żywotność akumulatora na jednym ładowaniu	do 45 godzin
Czas ładowania	3 godziny
Szczelność	wodoszczelny
Temperatura użytkowania	od -10 °C do +50 °C
Temperatura ładowania	od 0 °C do +40 °C
Waga	192 g
Wymiary	119 x 62 x 15 mm

Nadajnik (obroża) **X30/X30T/X30B/X30TB**

Zasięg	do 20 km (otwarta przestrzeń)
Zasilanie	akumulator Li-Pol 1850 mAh
Żywotność akumulatora na jednym ładowaniu	do 40 godzin – częstotliwość aktualizacji pozycji 3 s
.....	do 50 godzin – częstotliwość aktualizacji pozycji 9 s
Czas ładowania	3 godziny
Częstotliwość (wyjściowa)	869,525 MHz (500 mW)
Szczelność	wodoszczelny
Regulacja obroży	ok. 33-66cm
Temperatura użytkowania	od -10 °C do +50 °C
Temperatura ładowania	od 0 °C do +40 °C
Waga X30/X30T/X30B/X30TB	142/166/154/172 g
Wymiary X30/X30T	77 x 45 x 29 mm / 77 x 45 x 34 mm
Wymiary X30B/X30TB	77 x 45 x 44 mm / 77 x 45 x 49 mm

Aplikacja Dogtrace GPS

Wspierana wersja systemu Android	6.0 i wyższa
--	--------------

14 LISTA KOMUNIKATÓW NA WYŚWIETLACZU LCD

Okno głównej nawigacji				Rozdział
NO SIG	No signal	Brak sygnału	Brak sygnału radiowego z nadajnika	8.1
NO GPS	NO GPS	Brak gps	Brak pozycji GPS od odbiornika lub nadajnika	
NEAR	NEAR	Blisko	Odbiornik i nadajnik są bliżej niż dokładność GPS	
CAL	CAL	Kalibracja	Kalibracja cyfrowego kompasu w odbiorniku	7.8
Parowanie (kodowanie)				
NO CODE	No code	Brak kodu	Wybrana pozycja nie ma sparowanego nadajnika ani zapisanych punktów WAYPOINT	7.5 7.6 8.5
COLLAR SAUED	Collar saved	Zapisywanie obroży	Zapisywanie nadajnika (obroży)	7.5
HUNTER SAUED	Hunter saved	Zapisywanie odbiornika	Zapisywanie odbiornika innego myśliwego w twoim odbiorniku	7.6
PLACE SAUED	Place saved	Zapisywanie punktu	Zapisywanie punktu WAYPOINT w odbiorniku	8.5
MENU				
TRAINING	Training	Szkolenie	Menu ustawień treningowych	8.2
IMPULSE	Impulse	Impuls stymulujący	Ustawianie impulsu stymulującego	
tone*	Tone	Dźwięk	Ustawianie głośności treningowego sygnału dźwiękowego i lokalizującego sygnału dźwiękowego	
TRAINING* Loudness	Training loudness	Głośności treningowy	Poziom głośności dźwięku treningowego	
LOCATION* Loudness	Location loudness	Głośności lokalizacji	Poziom głośności dźwięku lokalizującego	
FLASH	Flash	Światło	Włączanie/wyłączanie, funkcja światła	

bEEPER	Beeper	Beeper	Menu do ustawień funkcji BEEPER	8.6
Mode	Mode	Tryb	Ustawianie trybu funkcji BEEPER	
Po int inG-t	Pointing-t	Wskazywanie - dźwiękiem	Pies stoi - wskazywanie dźwiękiem	
Po int inG-V	Pointing-V	Wskazywanie - wibracją	Pies stoi - wskazywanie wibracją	
boAr-t	Boar-t	Dzika - dźwięk	Pies jest blisko dzika - wskazywanie dźwiękiem	
boAr-V	Boar-V	Dzika - wibracją	Pies jest blisko dzika - wskazywanie wibracją	
run-t	Run-t	Ruch - dźwiękiem	Pies jest w ruchu - wskazywanie dźwiękiem	
run-V	Run-V	Ruch - wibracją	Pies jest w ruchu - wskazywanie wibracją	
SEnS	Sensitivity	Czułość	Czułość funkcji BEEPER	
dELAY	Delay	Opóźnienie	Opóźnienie wskazywania BEEPER	
rAd iUS	Radius	Promień	Promień wirtualnego ogrodzenia	7.7
t iNE	Time	Czas	Czas przez jaki pies musi zostać w wirtualnym kole	
LoudnESS	Loudness	Głośność	Głośność sygnału wskazywania przez odbiornik	
PHonE Connect ion	Phone connection	Połączenie telefoniczne	Aktywacja bezprzewodowego połączenia między odbiornikiem a telefonem	9.1
LocAt ion	Location	Lokalizacja	Aktywacja transmisji pozycji odbiornika	7.6
UPdAtE t iNE	Update time	Czas aktualizacji	Ustawianie częstotliwości wysyłania pozycji psa	6.4
CHAnnEL	Channel	Wybór kanału	A/B zmiana kanałów	7.9
Car Mode	Car mode	Car mode	Kalkulacja kierunku psa na podstawie zmiany pozycji GPS	8.7

*Tylko nadajniki X30B i X30TB

Firma **VNT electronics s.r.o.** udziela gwarancji na ewentualne wady fabryczne wyrobu na okres dwóch lat od daty zakupu.

Gwarancja nie obejmuje następujących elementów:

- paski obroży
 - bezpośrednie lub pośrednie uszkodzenia w trakcie przewozu od sprzedawcy
 - mechaniczne uszkodzenie produktu spowodowane przez niedbalstwo lub w wypadku: (np. pogryzienia, rozbicia, uderzenia, ciągnięcie psa za pasek z nadmierną siłą, itd.)
1. Okres gwarancji rozpoczyna się w dniu sprzedaży urządzenia użytkownikowi. Warunkiem do dochodzenia roszczeń z tytułu gwarancji u sprzedającego jest przedstawienie potwierdzonej karty gwarancyjnej lub dokumentu kupna. Pełne warunki handlowe znajdują się na stronie **www.dogtrace.com**.
 2. Okres gwarancji nie ma zastosowania do zmniejszenia pojemności wbudowanego akumulatora. Gwarancja na akumulator wynosi 6 miesięcy od daty zakupu.
 3. Gwarancja nie obejmuje uszkodzeń spowodowanych:
 - a) Nieprawidłową instalacją lub niestosowaniem się do instrukcji producenta
 - b) Niewłaściwym użyciem produktu
 - c) Niewłaściwym przechowywaniem lub konserwacją produktu
 - d) Przez manipulowanie lub naprawy przez osoby nieuprawnione, przeprowadzone bez wiedzy producenta
 - e) W wyniku kłęski żywiołowej lub innego nieodwracalnego zjawiska
 - f) Przez zmianę dokonaną przez użytkownika, w wyniku której powstała wada lub szkoda
 - g) W wyniku uszkodzenia mechanicznego spowodowanego przez użytkownika
 - h) Spowodowane nadmiernym zużyciem produktu
 - i) Spowodowane innymi zachowaniami konsumenta, które były naruszeniem warunków tej gwarancji lub instrukcji korzystania z produktu
 4. Roszczeń z tytułu gwarancji nie można się domagać, jeżeli towar nie był całkowicie zapłacony lub w przypadku towaru z wyprzedaży.
 5. Reklamujący musi dołączyć do reklamacji reklamowany produkt oraz pokazać wadę, którą reklamuje, umożliwić producentowi sprawdzenie zasadności reklamacji oraz ocenić rozmiar wad. Reklamujący nie powinien wykonywać samodzielnie lub za pośrednictwem osoby trzeciej naprawy produktu. Reklamujący powinien przekazać producentowi produkt w stanie umożliwiającym ocenę wad. W przeciwnym razie utraci uprawnienia wynikające z odpowiedzialności producenta za wady produktu.
 6. Roszczenia konsumentów wynikające z odpowiedzialności producenta w przypadku wad produktu wynikają z powszechnie obowiązujących przepisów prawa.
 7. Przesyłany produkt musi być zabezpieczony, zdezynfekowany i wolny od zabrudzeń. Dział reklamacji ma prawo odmówić przyjęcia towaru do reklamacji, jeśli nie jest on zgodny z zasadami higieny ogólnej. **Jeśli pasek obroży lub jakiegokolwiek inne akcesoria nie są przedmiotem jakichkolwiek roszczeń, prosimy o nie wysyłanie ich wraz z reklamowanym towarem.**
 8. W przypadku przesłania urządzeń do reklamacji pocztą lub firmami spedycyjnymi muszą być odpowiednio zapakowane i zabezpieczone przed uszkodzeniem - do tych celów, zalecamy przechowywanie oryginalnego opakowania (nie jest warunkiem przyjęcia reklamacji). Za utratę wysłanego produktu nie odpowiadamy.

Informacje zawarte w niniejszej instrukcji z powodu dalszego rozwoju mogą ulec zmianie, bez wcześniejszego powiadomienia.

*Powielanie tej instrukcji bez wyraźnej zgody firmy **VNT electronics s.r.o.** jest zabronione.*