

Rádiové oplocení pro velké psy

Stubborn Dog In-Ground Fence™ System

PRF-3004XW-20

Uživatelská příručka

PRF-3004XW-20

Stubborn Dog In-Ground Fence™ System

Système de clôture anti-fugue avec fil
pour chien têtù

Omheiningssysteem met draad voor
koppige honden

Limitador de zona con cable para
perros difíciles de adiestrar

Sistema antifuga con filo per
cani ostinati

Rückhaltesysteme mit Draht
für widerspenstige Hunde

Nedgravet hegnsystem
til stædige hunde

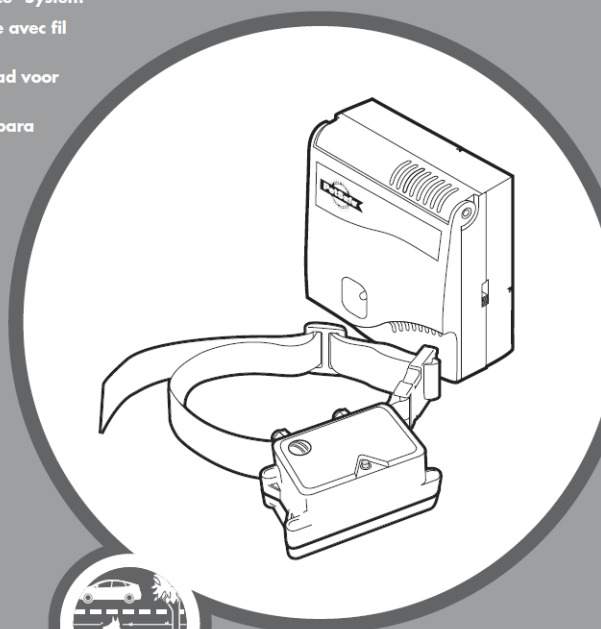

Please read this entire guide before beginning

Veillez lire ce manuel en entier avant de commencer

Gelieve deze gids volledig door te lezen voordat u begint

Por favor, este manual lea completo antes de empazar

Si prega di leggere attentamente la guida all'uso prima di utilizzare il collare

Bitte lesen Sie die gesamte Betriebsanleitung vor dem Trainingsbeginn

Læs venligst hele vejledningen, inden produktet tages i brug

Před prvním použitím si pozorně přečtěte tuto uživatelskou příručku.

Důležité upozornění:



Symbol, který varuje před nebezpečím možných úrazů. Řiďte se bezpečnostními pokyny v této uživatelské příručce.



Symbol varuje před nebezpečím, kterému pokud se nevyhnete, může způsobit smrt nebo vážný úraz.



Symbol varuje před nebezpečím, kterému pokud se nevyhnete, může způsobit méně závažný úraz.



Symbol varuje před nebezpečím, kterému pokud se nevyhnete, může způsobit úraz zvířete.



Symbol, který se používá na seznámení se správnými praktikami a není spojený s možností úrazu.



- Nevhodné k použití pro agresivní psy.
- Nepoužívejte zařízení pokud máte agresivního psa nebo pokud může být pes agresivní. Agresivní pes může způsobit závažné poranění. Pokud si nejste jisti, zda je váš pes agresivní kontaktujte veterináře nebo certifikovaného trenéra psů.
- Podzemní kabely a dráty mohou být pod vysokým napětím. Před instalací vyznačte všechna místa kde se kabely nacházejí.
- Neinstalujte zařízení ani nezapojujte drát během bouřky. Neinstalujte zařízení ani pokud slyšíte hrom.
- Řiďte se bezpečnostními pokyny při používání všech nástrojů a náradí, které je při instalace třeba použít. Nasadte si ochranné brýle.
- Nebezpečí poranění elektrickým proudem. Vysílač instalujte na suchém místě.
- Nikdy baterii NEOTVÍREJTE ani s ní jinak nemanipulujte.

- Nebezpečí úrazu.



- Volně položený drát na zemi může představovat nebezpečí úrazu. Dobře zvažte vhodné místo pro instalaci drátu.
- Rádiové oplocení není pevné oplocení. Systém napomáhá při připomenutí psovi, aby zůstal ve vymezené oblasti volného pohybu pomocí statické Korekce, která je vysílána z obojku. Je třeba, abyste čas od času psovi trénink na uposlouchnutí signálů elektronického obojku připomněli opakovaním tréninku. Protože tolerance na statické Korekce je u každého psa jiná, Radio Systems® Corporation nemůže garantovat, že pes nikdy neopustí dané hranice volného pohybu. Ne všechny psi se dají vycvičit, aby respektovali vymezené hranice. Pokud máte podezření, že vás pes nemusí respektovat vymezené hranice volného pohybu pouze s použitím rádiového oplocení, nespolehejte se pouze na rádiové oplocení! Společnost Radio Systems® Corporation není a nebude odpovědná za škody na majetku, ekonomické ztráty či jiné následné škody, které byly způsobeny v důsledku toho, že pes prošel hranice volného pohybu.

CAUTION

- Přečtěte si tuto příručku. Správné založení obojku je velmi důležité. Pokud pes nosí obojek příliš dlouho nebo pokud je obojek příliš silně

dotazovaný na krku, může to poškodit psovi kůži. Taková reakce kůže je však přirozenou reakcí na neustálé tření kontaktních kolíků o kůži psa.

- Nenechávejte psovi obojek založen více než 12 hodin denně.
- Pokud je to možné, upravte založení obojku každé 2 hodiny.
- Nikdy neutahujte psovi obojek příliš silně.
- Nikdy na elektronický obojek nenasazujte vodítko.
- Pokud má pes založen i elektronický i obyčejný obojek, vyhněte se tahání-tlačení na elektronický obojek.
- Každý týden umývejte kontaktní kolíky obojku a kůži psa vlhkým hadříkem.
- Denně kontrolujte kůži psa či se nevyskytují vyrážky.
- Pokud se vyrážka na kůži objeví, přestaňte používat elektronický obojek pokud se kůže nezahojí.
- Pokud vyrážka přetrvává déle než 48 hodin navštivte veterináře.

Miliony psů snášejí nošení obojku s kontaktními kolíky velmi dobře. Avšak některé psi jsou na kontaktní kolíky velmi citlivé. Po jistém čase si asi všimnete, že pes snáší nošení obojku velmi dobře. Po tom je možné polevit z uvedených upozornění a péče ale pokud se dá, denně se snažte kontrolovat srst psa v místě nošení obojku.

- Možná budete muset ostříhat delší srst psa v místě nošení obojku. Nikdy ale neoholte srst úplně! Oholení může zapříčinit alergickou reakci kůže.
- Obojek dotahujte pouze tak těsně než je třeba a ne příliš silně.

• Trénink psa je základem pro efektivní využití rádiového oplocení pro psy. Nenechávejte psa samotě během prvních dvou týdnů tréninku (když nosí obojek).

- Jak se vyhnete nežádoucí korekci:

♣ Obojek by pes neměl mít založen během testování systému oplocení nebo během jakýchkoliv úprav v oplocení

♣ Před opětovným nasazením obojku otestujte všechna nastavení zón

– Pokud je to možné, nepoužívejte na zapojení vysílače zásuvku s přerušovacím spínačem (RCD nebo GFCI). Systém bude sice fungovat správně, ale pokud v blízkosti sítě uhoří blesk během bouřky, tento spínač může způsobit, že vysílač nebude fungovat nakolik bude bez el. proudu. V tomto čase může pes proběhnout přes hranici oplocení.

NOTICE

- Vyhněte se poškození izolace drátu po dobu instalace. Takové poškození může vést ke špatnému přenosu rádiového signálu a tak zapříčinit nefunkčnost systému.
- Ujistěte se, že se drát nemůže přeseknout nebo poškodit po dobu sekání trávníku.

Jak systém funguje

Rádiové oplocení PetSafe® pro velké nebo tvrdohlavé psy (PetSafe® Stubborn Dog Inground Fence™) je ověřené jako bezpečné a efektivní zařízení pro všechny psy s minimální hmotností 3,6 kg. Systém vysílá rádiový signál přes drát. Vymezená oblast je oplocená drátem, který je vtlačěn do země nebo je upevněn na pevném bodě nad zemí (na plotě). Vymezená oblast volného pohybu je dočasně označena i tréninkovými vlajkami, které poslouží jako vizuální pomůcka pro psa během tréninku. Pes nosí speciální obojek, který přijímá signál z vysílače / drátu. Tento obojek psovi umožňuje volně se pohybovat v rámci vymezeného zóny (volné zóny). Pokud se pes přiblíží k hranici ohraničené oblasti, obojek vyše zvukový varovný signál pro tím jak přes kontaktní kolíky vyše bezpečnou statickou korekci, která si má získat pozornost psa, aby se vrátil zpět do vymezené oblasti.

Sada oplocení obsahuje

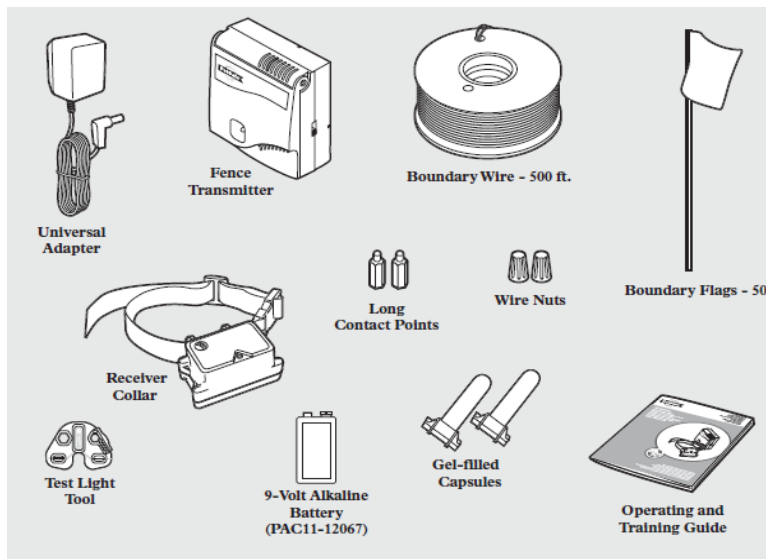

Základní pojmy

Vysílač (Fence Transmitter): Přenáší rádiový signál přes drát do obojku.

Volná zóna: Oblast pokrytí vysílače, kde se pes může volně pohybovat.

Výstražná oblast (Warning Zone): Vnější strana ohraničené oblasti kde obojek začíná vydávat výstražný zvukový signál.

Oblast' statické korekce (Static Correction Zone): oblast za výstražnou zónou kde obojek začíná vysílat statickou korekci na sdělení, aby se pes vrátil zpět do vymezené zóny volného pohybu.

Šířka hranice (Boundary Width): Kombinuje výstražnou zónu a zónu statické korekce.

Obojek: Přijímá signál z vysílače.

Tlačítko nastavení korekce (Correction Level Button).

Světelná kontrolka obojku (Receiver Indicator Light): Indikuje zvolený stupeň statické korekce. Kontrolka také ukazuje stav baterky.

Kontaktní kolíky (Contact Points): Kontakty, přes které se přenáší statická korekce.

Vstup pro adaptér (Power Jack): Vysílač se napojuje na standardní 220-240 V akumulátorovou elektrickou síť.

Přepínač oblasti nastavení (Boundary Control Switch / ABC): Umožňuje změnit velikost pokryté oblasti podle délky drátu.

Vstupy pro drát (Boundary WIRE Terminals): Místo kde se napojuje drát do vysílače.

Světelná kontrolka okruhu (LOOP Indicator Light): Indikuje zda je okruh drátu uzavřený, neporušený a zda je zapnutý.

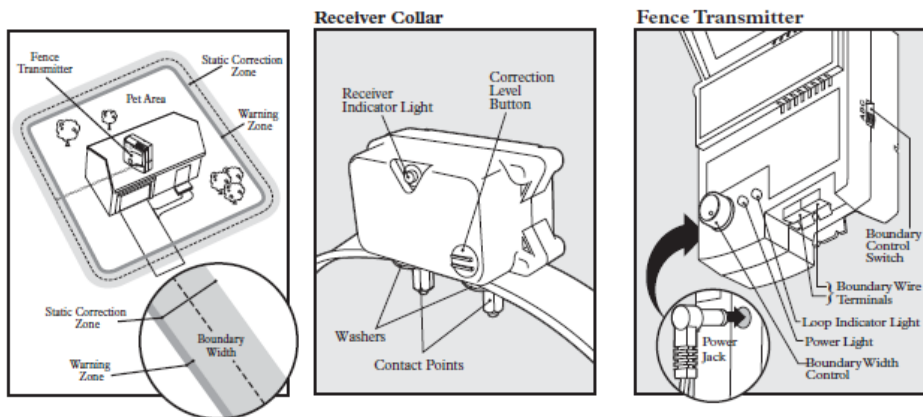

Nastavovač okruhu (Boundary Width Control): Umožňuje nastavit přesné rozpětí nastavení výstražné zóny a zóny korekce. **Pozor:** nenastavuje úroveň korekce na obojku!

Power Light: Ukazuje zda je zařízení zapnuté nebo vypnuté.

NASTAVENIE ZARIADENIA

Nastavení vysílače

1

Umístěte vysílač:

- na suchém, větratelném místě (1A, 1B).
- v místnosti, kde teplota neklesá pod bod mrazu.
- na nekovovém podkladě nebo na stěně, manuál obsahuje i nákres pro montáž zařízení do stěny.
- min. 1 m od velkých kovových objektů nakolik tyto mohou narušit rádiové vysílání vysílače (1C).

⚠WARNING Pozor: Nebezpečí zasáhnutí elektrickým proudem.

o Po nainstalování vysílače zabezpečte bezpečné vyvedení drátu ven

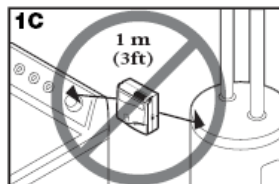
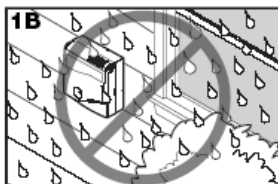
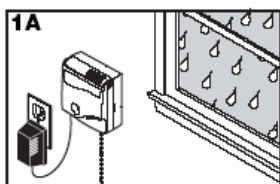

z budovy. Ujistěte se, že drát není uskřínutý např.. oknem, dveřmi nebo garážovými dveřmi, které by ho mohly poškodit a tím znefunkčnit. Jinak je třeba provrtat díru, přes kterou se drát dostane z domu ven bez porušení.

2

Plánování ohrazení

AWARNING Pozor: podzemní vedení můžou být pod vysokým napětím. Ujistěte se, že víte kudy vedou všechny podzemní

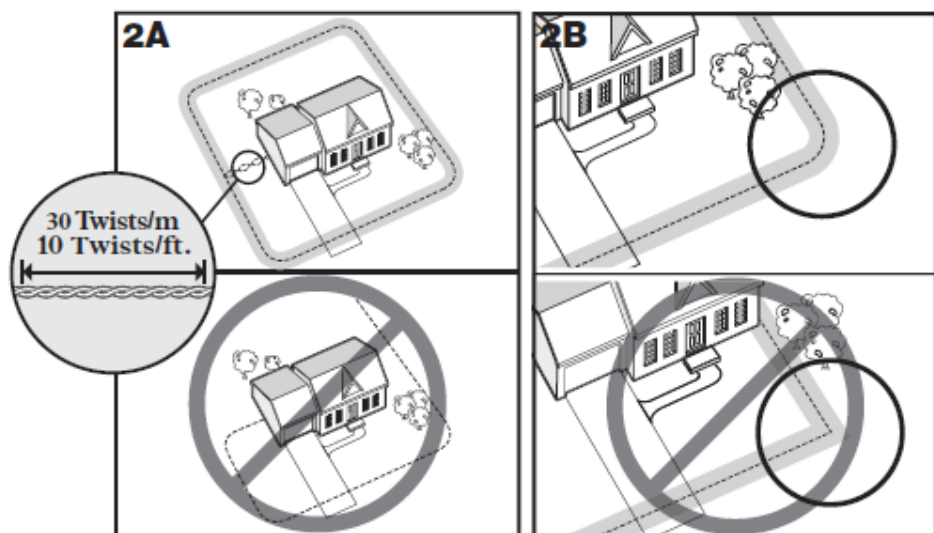

vedení.

Umístěte drát podél požadované hranice. Připojte jej do vysílače. Uzavřete obvod směrem **od vysílače zpět k vysílači**.

Zakroucením drátů (2A) zrušíte rádiový signál v požadované oblasti. Takto se bude moci pes pohybovat i přes tuto linii. Napětí v drátech musí proudit v opačných směrech, aby se signál zablokoval. Zakruťte dráty navzájem 30x na 1 metr.

Při vymezení oploceného pozemku drátem používejte **vždy oblé zatočení v rozích. Nikdy nedělejte drátem ostré hrany**, které by mohly způsobit mezery v signálu vašeho oplocení (viz obrázek 2B).

Důležité upozornění:

o Obvod MUSÍ být uzavřen.

o Snažte se ohradit oblast tak, aby se pes mohl procházet i v užších místech například. mezi domem a plotem a pod.

o Obojek může být aktivován i uvnitř domu pokud jste oplocení drátem natáhli vedle vnějším zdivu domu. Pokud je to váš případ:

- Sejměte psovi vždy obojek když s ním vcházíte do domu,
- snižte šířku vysílací zóny použitím (Boundary With Control),
- nebo zvažte posunutí drátu dál od vnější stěny zdiva.

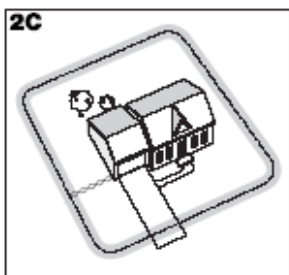

Příklady oplocení pozemku

Poznámka: plánovací software najdete i na stránkách www.petsafe.net.

Příklad č. 1

Nejpoužívanější typ ohrazení pozemku. Toto ohrazení umožňuje psovi volně se pohybovat v rámci pozemku (2C).

Takto je možné ohradit v rámci oplocení i skalky, bazén a pod. (2D).

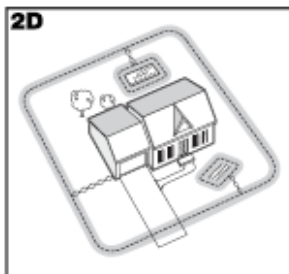

Příklad č. 2

Ohrzení v rámci stávajícího oplocení. Tento typ oplocení zabezpečí, aby pes nepřeskočil nebo nepodhrabal stávající plot. Tento způsob vám ušetří práci při zakopávání drátu, takže při stávajícím plotu drát nemusíte zakopávat (2E). Stačí ho potáhnout po linii oplocení.

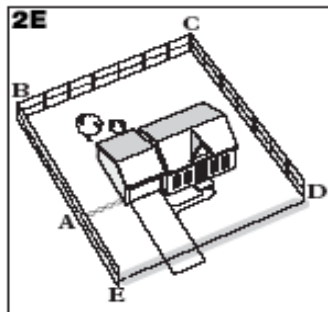

Dvojitý okruh

Dvojitý okruh se musí využít v případě, že neoplocujete pozemek celkově. Při využití dvojitého okruhu **musí být drát od sebe min. 1 – 1,5 metru**, aby se signál vzájemně nerušil. Zapamatujte si že dvojitý okruh **vyžaduje dvojnásobné množství drátu**.

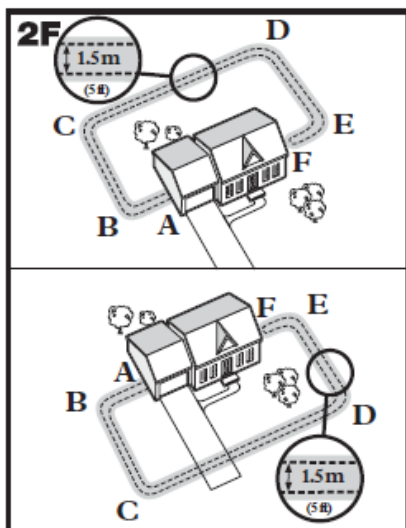

Příklad č. 3

Přední nebo jen zadní strana pozemku (dvojitý okruh, obrázek 2F).

Od vysílače tahejte drát do bodu A, z A do B, B do C, C do D, D do E, z E do F, otočte se a jděte zpět k bodu A, přičemž oddělujte drát od sebe min 1-1,5 m. Zatočte drát od bodu A zpět k vysílači.

Příklad č. 4

Ohrazení jen přední části pozemku (dvojitý okruh, obrázek 2G).

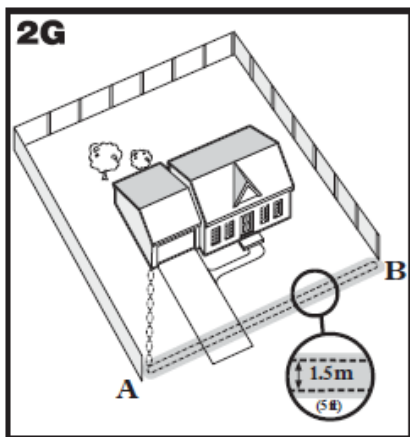

Od vysílače tahejte drát do bodu A, A do B, B zpět do bodu A přičemž oddělujte drát od sebe min 1-1,5 m. Zatočte drát od bodu A zpět k vysílači.

Příklad č. 5

Přístup k jezeru (dvojitý okruh, obrázek 2H).

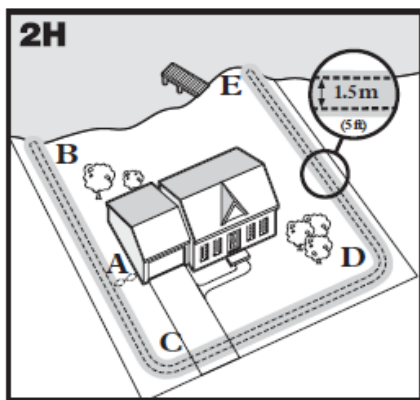

Od vysílače tahejte drát do bodu A, A do B, otočte se a jděte k bodu C, C do D, D do E, otočte se a následujte drát zpět do bodu A, přičemž oddělujte drát od sebe min 1-1,5 m. Zatočte drát od bodu A zpět k vysílači.

Příklad č. 6

Ohrazení části pozemku dvojitým okruhem na stávajícím plotu.

Tento způsob vám umožní začlenit stávající plot jako součást oplocení. Tento typ oplocení zabezpečí, aby pes plot nepřeskočil nebo nepodhrabal. Tento způsob též ušetří práci při zakopávání drátu, takže při stávajícím plotu drát nemusíte zakopávat.

Od vysílače tahejte drát do bodu A, A do B, B do C, C do D, D do E, E do F, obraťte se a následujte drát zpět do bodu A, přičemž oddělujte drát od sebe min 1-1,5 m. Zatočte drát od bodu A zpět k vysílači.

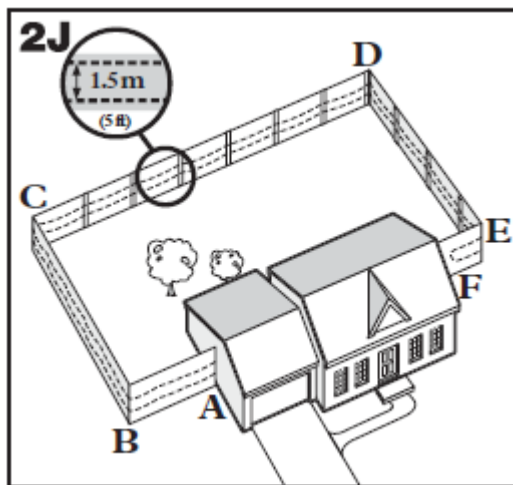

3 Umístění drátu

CAUTION Pozor: Nebezpečí úrazu. Volně položený drát na zemi může představovat nebezpečí úrazu. Dobře zvažte vhodné místo na instalaci drátu.

Umístěte drát volně do vyznačené oblasti a otestujte systém **před** zakopáním drátu, nebo jeho uchycením na stávající plot.

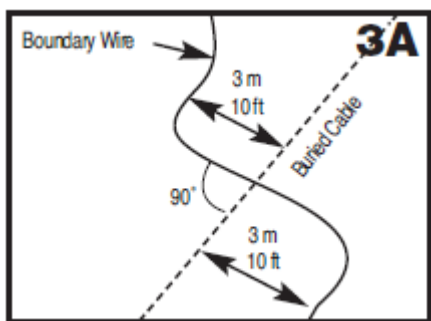

Umístění drátu případně jiných drátů (tel. drát, televizní kabely, satelit...) může zapříčinit nekvalitní přenos signálu. Pokud musíte „překročit“ jiný drát, udělejte to pod 90 uhlovým stupněm (obr. 3A).

Pokud umístíte systém (i s min. 1,5m rozstupem) od jiného podobného zařízení, a zapříčiní to nefunkčnost systému, kontaktujte vašeho prodejce.

Zatáčení drátu (3A)

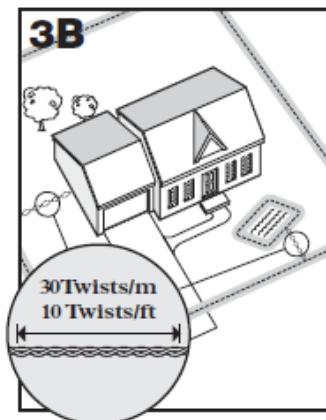

Zatáčením drátu se signál zruší a tak může pes v dané oblasti drát překročit bez korekce. Plastové ani kovové trubice signál nepřeruší. Na zrušení signálu zatočte drát 30x na 1 metr.

Napojení drátu (3B)

Pokud potřebujete extra drát na pokrytí plánované oblasti, budete muset drát napojit. Zaznačte si místa spojů. **Přerušený okruh se většinou nachází v spojích.**

Obnažte bužírku od drátu přibližně 1.3 cm. Ujistěte se, že drát nekoroduje. Pokud koroze nastala, obnažte větší kus drátu na spojení.

Vložte oba obnažené konce do spojky a zatočte. Ujistěte se, že je spoj pevný. Naneste na spoj voděodolný silikon nebo obalte spoj izolační páskou. Pokud se spoj rozpadne, systém bude nefunkční.

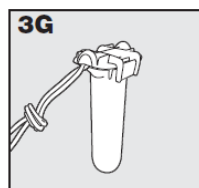
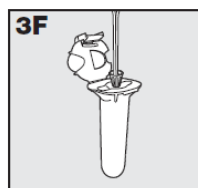
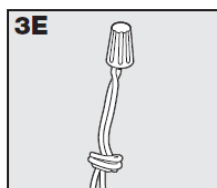
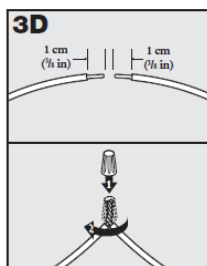

Extra drát

Na oplocení používejte měděný, izolovaný drát. Extra drát je možné dokoupit (150 metrů).

Kód pro extra sadu: PRFA-500

Uvedená tabulka indikuje přibližnou délku potřebného drátu pro většinu pozemků.

Velikost oblasti v arech	Délka drátu
10	127
13	146
20	180
40	255
80	360
200	570
400	800

Napojení drátu do vysílače (4A)

4

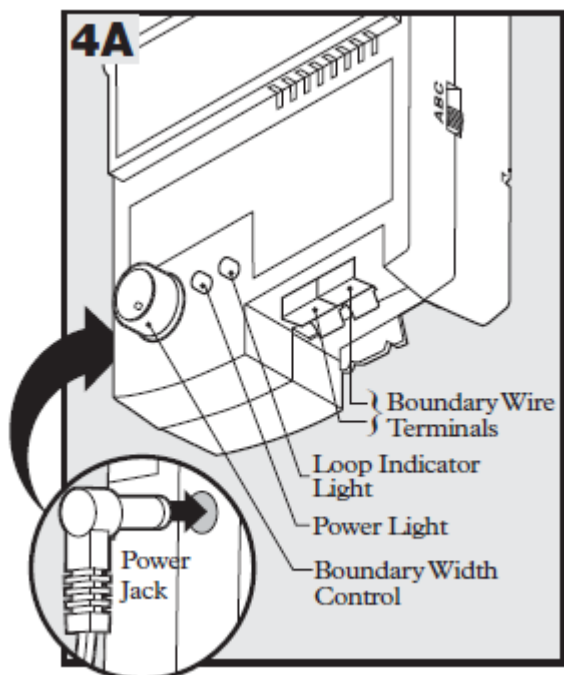

- Zaveďte drát k vysílači přes okno, díru ve stěně, pod dveře a pod.
- Obnažte konce drátu (1.3 cm)
- Vložte konce drátu do vstupů na vysílači.

- Nastavte „Boundary Width Control“ na 10. Takto nastavíte výstražnou zónu na maximum.

- Založte správný adaptér (obr. 4B a 4C).

Napojte vysílač do elektrické sítě.

- Indikátor „Power Light“ a „Loop“ by se měl při správném zapojení

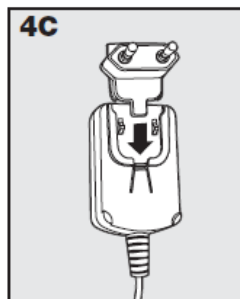
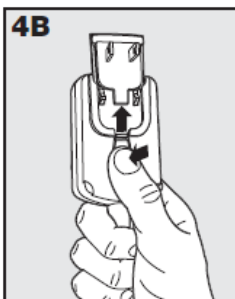

rozsvítit. Pokud máte problém přečtěte si sekci „Řešení problémů“.

⚠ WARNING

- Neinstalujte zařízení ani nezapojujte drát po dobu bouřky. Neinstalujte zařízení ani pokud uslyšíte hrom.
- Řiďte se bezpečnostními pokyny při používání všech nástrojů a nářadí, které je při instalaci nutné použít. Nasadte si bezpečnostní brýle.
- Nebezpečí poranění elektrickým proudem. Vysílač instalujte na suchém místě.

CAUTION

- Pokud je to možné, nepoužívejte na zapojení vysílače zásuvku s přerušovacím spínačem (RCD nebo GFCI). Systém bude sice fungovat správně, ale pokud v blízkosti sítě udeří blesk v době bouřky, tento spínač může způsobit, že vysílač nebude fungovat nakolik bude bez el. proudu. V tomto čase může pes přeběhnout přes hranici oplocení.

NOTICE

- Po dobu dlouhodobého nepoužívání systému rádiového oplocení nebo před bouřkou odpojte vysílač z elektrické sítě a odpojte oba dráty – ze vstupu i z výstupu na vysílači.

5 Příprava obojku (PIG19-10763)

Váš obojek má krátké, vyměnitelné kolíky korekce. Dlouhé kolíky se používají pro dlouhosrsté psy. Dotáhněte kolíky korekce přiloženým nástrojem nebo jím otestujte funkčnost obojku (obr.

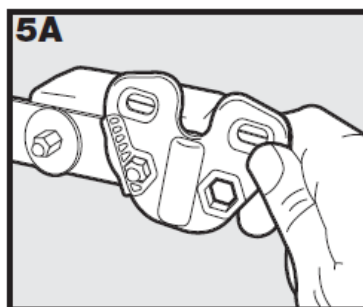

5A). Kontrolujte správné dotáhnutí každý týden.

Vložení baterky do obojku:

1. Sejměte z obojku kryt (5B).
2. Vložte jednu 9V baterku (5B).
3. Založte kryt (5C).

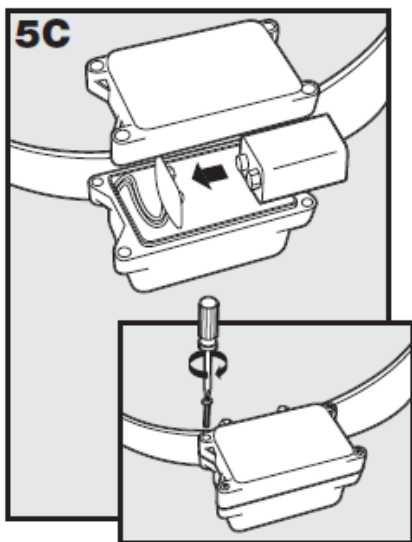
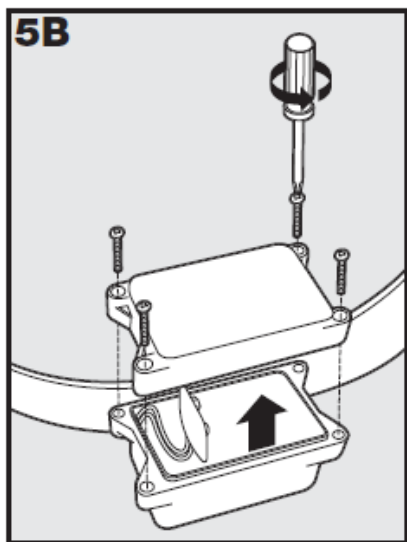

Nastavení úrovně korekce

Pomocí mince nebo přiloženého nástroje, sejměte z obojku kryt. S baterkou v obojku stlačte malé tlačítko (tlačítko úrovně korekce) na obojku a počkejte dokud se nezapne světelná kontrolka. Tato světelná kontrolka začne

nasledovně blikat podle toho, jaká je nastavená úroveň korekce. Na nastavení vyšší úrovně, počkejte dokud světelná kontrolka blikne a potom opět stlačte tlačítko. Je důležité, abyste tak učinili *najpozději do 5 sekund* od posledního bliknutí kontrolky. Když nastavíte požadovanou úroveň, nasadte zpět kryt obojku.

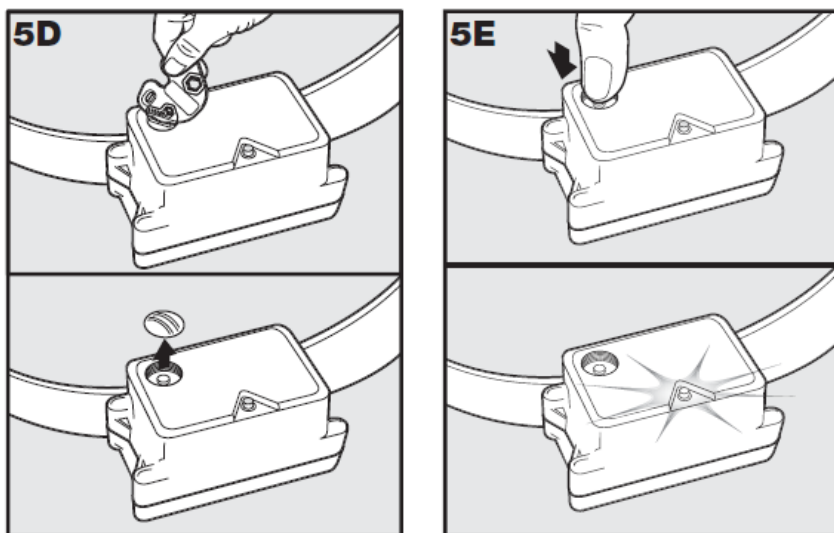

Světelná kontrolka obojku bliká každých 4-5 sekund když je nutné vyměnit baterku.

Tabulka úrovně korekce

Funkce světelné kontrolky obojku	Úroveň korekce	Ozvěna světelné kontrolky obojku a temperament psa
Úroveň korekce 1	Žádná korekce Jen zvukový signál a vibrace	Bliká 1x, vhodná úroveň na začátek tréninku
Úroveň korekce 2	Nejnižší korekce	Bliká 2x, vhodné pro plaché psy
Úroveň korekce 3	Střední korekce	Bliká 3x, vhodné pro většinu psů
Úroveň korekce 4	Vyšší korekce	Bliká 4x, pro psy s vyšší energií
Úroveň korekce 5	Nejvyšší korekce	Bliká 5x, velmi temperamentní pes
Nízká úroveň baterky obojku		Bliká každých 4-5 sekund

Maximální úroveň pro nastavení je 5. Po nastavení úrovně 5 obojek přejde při stlačení tlačítka nastavení úrovně opět na úroveň 1 – tedy úrovně BEZ statické korekce.

Když pes vstoupí do výstražné zóny s obojkem nastaveným nejméně na úrovni 2, obojek vyše zvukový a vibrační signál, aby psa upozornil, že překračuje vymezenou oblast volného pohybu. Pokud pes pokračuje z výstražné zóny směrem k

drátu do zóny korekce, obojek vyšle statickou korekci na nastavené úrovni. Čím déle pes zůstává v zóně korekce, tím silnější korekci z obojku dostane ... úroveň 3, pak 4, 5. ...

V případě, že by se pes "zasekl" v zóně korekce, obojek se po 30 sekundách z bezpečnostních důvodů automaticky vypne a zůstane aktivní pouze zvukový výstražný tón.

6

Nastavení délky oplocení a otestování obojku

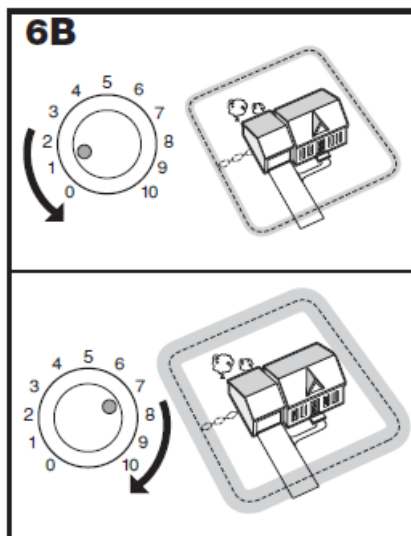
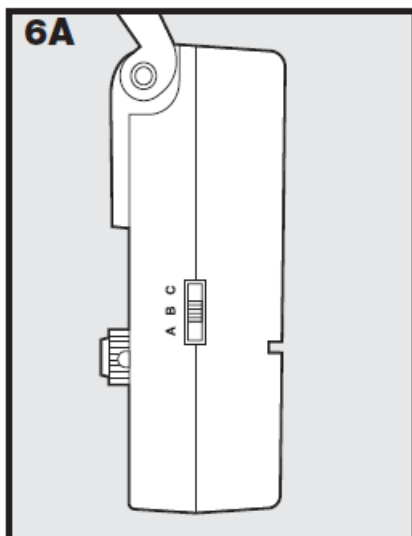

Rádiové oplocení pro psy má na boku vysílače 3 úrovně nastavení podle délky oplocení (6A). Nejvíc používané je **nastavení B**, které je postačující pro většinu oplocení. Nasledující tabulka naznačuje, které z 3 nastavení třeba použít podle délky vašeho oplocení – délky drátu.

Nastavení	Délka drátu
B	Do 396 m
C	396 m – 732 m
A	Víc než 732 m

Pro nastavení šířky výstražné zóny a zóny statické korekce použijeme BWC (6B). Šířku výstražné zóny nastavte tak širokou jak to je možné, s co nejširší výstražnou a korekční zónou s přihlédnutím na velikost vnitřního ohrazeného prostoru. My doporučujeme nastavení této zóny od 3,7 m do 6 m.

Poznámka: tento otočný mechanismus nenastavuje úroveň korekce!

CAUTION

Jak se vyhnete nežádoucí korekci

- Obojek by pes neměl mít založený po dobu testování systému oplocení nebo po dobu jakýchkoliv úprav v oplocení.

- Před opětovným nasazením obojku otestujte všechny nastavení zón.

Před přezkoušením výstražné zóny a zóny a statické korekce se ujistěte, že se baterka nachází v obojku.

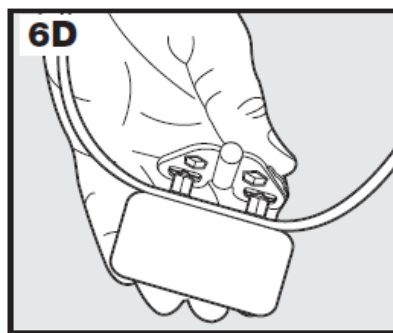
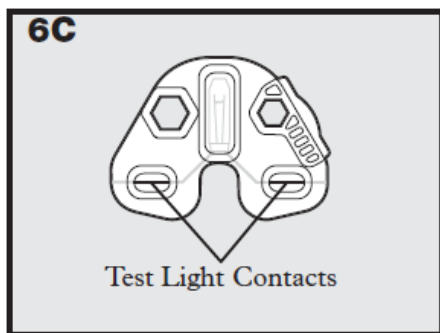

Připevněte testovací světélko na obojek (obr. 6C a 6D). Kráčejte s obojkem k výstražné zóně přičemž obojek držte v poloze s kontaktními kolíky směrem nahoru a ve výšce krku psa (6E) dokud obojek nezačne pípat.

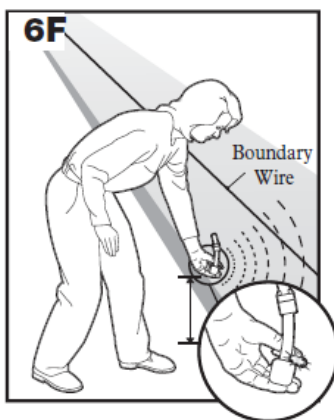
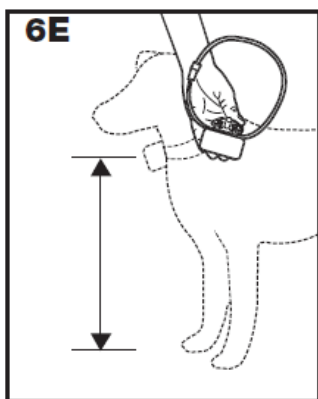

Pokud obojek nezačne pípat v požadované výstražné zóně třeba změnit nastavení výstražné zóny pomocí otočného mechanismu na vysílači (6B). **Otáčením nastavovacího mechanismu ve směru hodinových ručiček zvětšíte šířku výstražné zóny. Otáčením proti směru hodinových ručiček zmenšíte šířku výstražné zóny (6B).** Opakováním tohoto postupu nastavíte požadovanou šířku výstražné zóny. Číslo na otočném mechanismu znázorňuje sílu signálu a ne šířku v metrech. V případě že, otáčením otočného mechanismu se vám nepodaří nastavit požadovanou šířku výstražné zóny, změňte nastavení posuvného tlačítka (6A) na jinou úroveň, která vám zajistí šířku požadované výstražné zóny. Pokud používáte dvojitý okruh, budete muset pravděpodobně zvýšit úroveň, abyste zajistili požadovanou šířku vaší výstražné zóny.

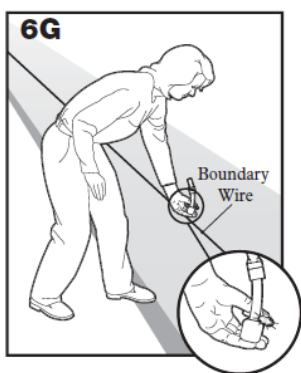

Obojek začne pípat a jemně tikat když vysílá statickou korekci. Po vstupu do výstražné zóny začne obojek pípat. Kráčejte dále k drátu. Obojek by měl začít jemně tikat a testování světlo by mělo začít blikat, což znamená, že obojek vysílá statickou korekci po vstupu do korekční zóny (6G).

Výstražné tóny a svícení testovací světla indikuje, že obojek a systém pracuje správně a nyní můžete přistoupit k pevnému umístění oplot'ovacieho drátu. Pokud obojek nezačne pípat nebo svítit, testovací světlo prostudujte si sekci "odstranění problémů".

Poznámka: Šířka výstražné a korekční zóny je rozdělena v poměru 20% výstražná zóna a 80% korekční zóna.

7 Instalace oplocovacího drátu

⚠ WARNING

- Podzemní kabely a dráty mohou být pod vysokým napětím. Před instalací vyznačte všechny místa, kde se kabely nacházejí.

NOTICE

- Vyhněte se poškození izolace drátu po dobu instalace. Takové poškození může vést ke špatnému přenosu rádiového signálu a tak zapříčinit nefunkčnost systému.

Před instalací vypněte vysílač.

Umístění oplocovacího drátu

Zakopání drátu se doporučuje kvůli prevenci proti jeho poškození a znefunkčeni systému.

1. Vyhlubte 2,5 - 7,6 cm hluboký žlábek podle plánu vašeho oplocení.
2. Umístěte oploťovací drát do vyhloubeného žlábků.
3. Při vkládání drátu do žlábků dbejte o to, abyste ho nepoškodili. Používejte pouze nářadí, kterým ho nepoškodíte.

Přidání oplocovacího drátu k již existujícímu oplocení

Oplocovací drát od "PetSafe rádiový plot pro kočky" můžete přidat k již existujícímu drátěnému nebo dřevěnému plotu. Oploťovací drát můžete umístit tak vysoko jak potřebujete. Avšak mějte na paměti, aby byla výstražná a korekční šířka nastavena dostatečně. Pokud používáte dvojitý okruh oplocení s již existujícím min. 1m vysokým oplocením, natáhněte drát nejprve horním koncem plotu a vracejte se dolním koncem. Dbejte na to, aby dráty byly min. 1-1,5 m od sebe.

- **Drátěný plot (7A)** - propleťte oplocovací drát, nebo použijte plastové kolíčky na uchycení drátu.
- **Dřevěný plot (7A)** Přichyťte drát na stávající plot sponkami. Dávejte pozor, abyste nepoškodili drát.

- **Dvojitý okruh s existujícím plotem** - natáhněte drát nejprve horním koncem plotu a vracejte se dolním koncem. Dbejte aby dráty byly min. 1-1,5 m od sebe.

- **Brána (jednoduchý okruh) (7B)** zakopejte oplocovací drát předních a přes bránu.

Poznámka: Signál je stále aktivní i když je brána otevřená, čili pes stále nebude moci opustit ohrazenou oblast.

- **Brána (dvojitý okruh) (7B)** - zakopejte oplocovací drát před a přes bránu s minimálním odstupem 1-1,5 m od sebe.

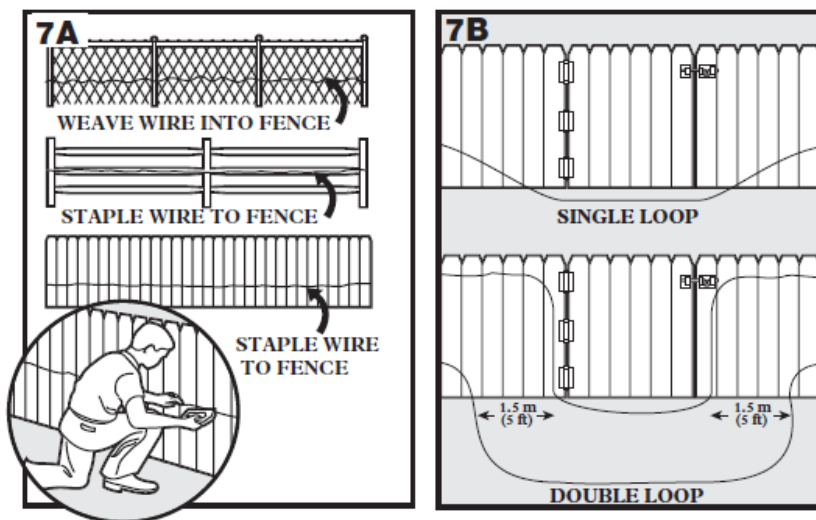

Natáhnutí drátu přes asfaltovou cestu nebo chodník

- **Asfaltová cesta nebo chodník** – vyhlubte žlábek s použitím stavební rozbrušovačky, do kterého potom natáhněte oplocovací drát. Následně žlábek zasypte příslušným povrchem.
- **Štěrková cesta** – umístěte oplocovací drát do PVC rourky, kterou vložte do předem vyhloubeného žlábků. Následně ho zasypte příslušným povrchem.

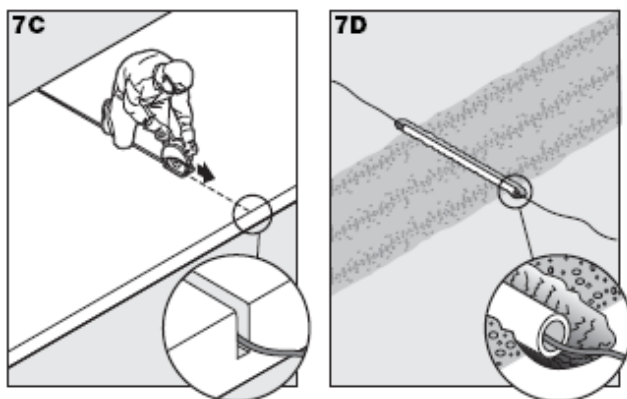

Umístění tréninkových vlajek

Oplocovací vlajky slouží psovi pro vizuální ohraničení oplocení.

1. Držte obojek ve výšce krku psa.
2. Kráčejte k výstražné zóně dokud obojek nezačne pípat (8A).
3. Umístěte vlaječku do země (8B).
4. Vraťte se zpět do oplocené zóny dokud obojek nepřestane pípat
5. Opakujte tento postup dokud nevyznačíte celou

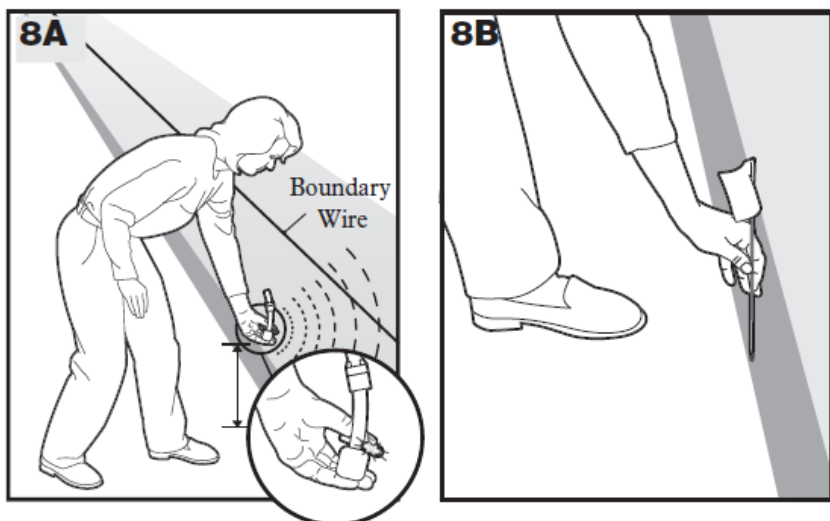

plochu min. každé 3m ebo méně.

Poznámka: Pokud neslyšíte pípnutí přečtěte si krok 6, testování obojku testovacím světélkem.

9

Založení obojku

CAUTION

- Přečtěte si tuto příručku. **Správné založení obojku je velmi důležité.** Pokud pes nosí obojek příliš dlouho nebo pokud je obojek příliš silně dotažený na krku, může to poškodit psovi kůži. Taková reakce kůže je však přirozenou reakcí na neustále tření kontaktních kolíků o kůži psa.
- Nenechávejte psovi obojek založen více než 12 hodin denně.
- Pokud je to možné, upravte založení obojku každé 2 hodiny.
- Nikdy neutahujte psovi obojek příliš silně.
- Nikdy na elektronický obojek nenasazujte vodítko.
- Pokud má pes založen i elektronický i obyčejný obojek, vyhněte se tahání-tlačení na elektronický obojek.
- Každý týden umývejte kontaktní kolíky obojku a kůži psa vlhkým hadříkem.
- Denně kontrolujte kůži psa či se nevyskytují vyrážky.
- Pokud se vyrážka na kůži objeví, přestaňte používat elektronický obojek dokud se kůže nezahojí.
- Pokud vyrážka přetrvává déle než 48 hodin navštivte veterináře.

Při nasazování obojku dodržujte následující zásady:

1. Přesvědčte se, že se baterka nenachází v obojku.

2. Začněte v pohodlném postoji psa (obr. 9A).

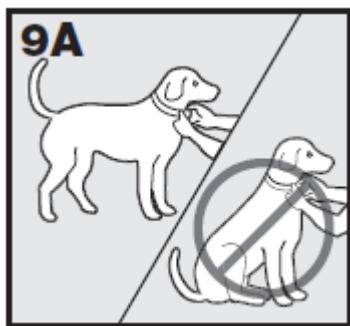

3. Umístěte obojek vysoko na hrdle psa blízko uší. Umístěte senzorové kolíky v centru hrdla tak, aby se dotýkaly kůže.

4. Přezkoušejte sevření obojku tak, že vsunete prst mezi obojek a krk psa. Sevření by mělo být pevné ale ne příliš těsné.

5. Nechte obojek psovi několik minut, pak opět přezkoušejte sevření obojku. Opakujte to znovu když si pes trošku na obojek zvykne.

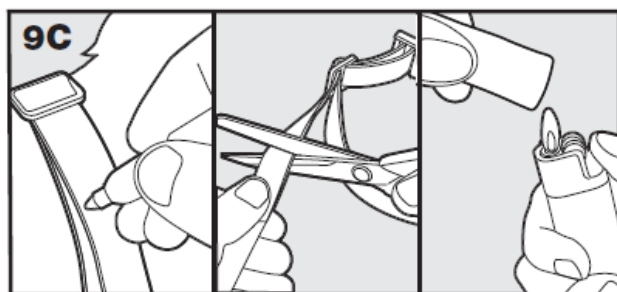

Poznámka: obojek je správně nasazený pokud si můžete vložit prst mezi kontaktní kolíky obojku a krk psa.

Postup při zastříhnutí obojku:

- Naznačte si perem požadovanou délku. Pamatujte na vhodné rozpětí pokud Váš pes ještě stále roste nebo přibírá na váze.

- Sundejte psovi obojek a odstříhnete potřebnou délku.
- Ukončete odstříhnutý konec plamenem aby se dále nerozstřepil.

Úprava délky obojku

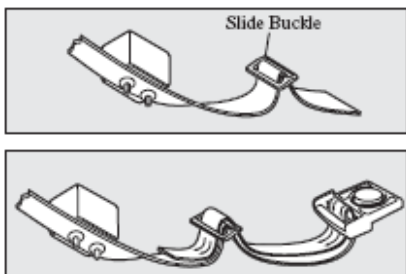

Boční přezka (slide buckle) zabraňuje aby se obojek uvolnil na krku.

Důležité

Pro zajištění pohodlného a správného použití tohoto výrobku, dodržujte následující zásady:

- Během prvních 2 dnů tréninku, nepoužívejte systém bez osobní kontroly jeho funkčnosti.
- Ujistěte se, že obojek správně přiléhá k hrdlu Vašeho psa.
- Pravidelně kontrolujte, zda pes nemá od obojku zarudlou kůži nebo zda se mu nevytváří alergie.

- Pokud zjistíte, že pes má kůži zarudlou, přestaňte na 48 obojek používat.
- Krk psa a kontaktní kolíky musí být umývány alespoň 1x do týdne mýdlovou vodou.

Pokud se uvedené zásady nedodržují, některé psi si vytvoří na nošení obojku kožní alergii.

Doporučení expertů

Obojek Obojek nepípá, když se přiblížím k hranici ...

- září obě světelné kontrolky na vysílači?
- Překontrolujte a / nebo vyměňte baterku v obojku.
- Použijte světelný testovač na kontrolu funkčnosti obojku.

Pes asi nedostává korekci ...

- Překontrolujte správné nasazení obojku - musí přiléhat ke krku psa.
- oholte psovi srst na místě kontaktu kolíků.
- Možná je třeba nasadit dlouhé kolíky korekce.

Pes ignoruje korekci a běží přes hranici ...

- Překontrolujte baterku. Slabá baterka způsobí doručení slabší korekce.
- Zvětšete oblast pokrytí pomocí ABC přepínače.
- Opakujte trénink.

Rušení signálu ... "

Pokud si všimnete, že oblast pokrytí se mění od jednoho bodu k druhému, může to být způsobeno rušením signálu z / od ...

- Kovového objektu umístěného blízko vysílače nebo od drátu. Odstraňte objekt nebo přemístěte drát.
- Může to být způsobeno podobným systémem umístěným v těsné blízkosti. V tomto případě kontaktujte zákaznický servis u Vašeho prodejce a požádejte o výměnu zařízení za takové, které je nastaveno na jinou frekvenci.

Zapamatujte si ...

- Pes dostane korekci, která si získá jeho pozornost, ale zdravotně mu neublíží. Statická korekce je podobná tomu, když jste právě prošli po koberci a dotknete se něčeho kovového - jinak řečeno "elektrizuje".
- Elektronické / Rádiové oplocení může využívat neomezené množství psů. Každý musí nosit obojek.
- Otestujte obojek každých 3 až 6 měsíců. Životnost baterky je ovlivněna tím, jak často je obojek aktivován a také extrémní teplotou ...

Vysílač

Řešení problémů ...

- Pokud obě světelné kontrolky svítí, pak problém nezpůsobuje vysílač.
- Pokud svítí světelná kontrolka zapnutí (power) a kontrolka rozpětí hranice ne, pak zkuste provést "Test krátkého obvodu" (postup je uveden v tomto návodu).
- Pokud je vysílač v pořádku, pak máte narušený obvod drátu. Prohlédněte si sekci "Lokalizace přerušeni obvodu".
- Pokud kontrolka zapnutí (power) nesvítí, pak vysílač není připojen k elektrickému proudu.

Další informace ...

- Vysílač není vodotěsný. Musí se instalovat v suchém prostředí.
- Drát se zakopává z bezpečnostních důvodů, aby se nepoškodil nebo nezpůsobil úraz.
- **Tento systém by měli používat pouze zdraví psi. V případě dotazů kontaktujte veterináře.**
- **Tento systém není pro agresivní psy.**
- PetSafe rádiové oplocení je určeno pouze pro domácí použití.

Test krátkého obvodu

Test krátkého obvodu určuje zda systém pracuje správně.

- Provedte test po odpojení drátu.
- Když jste drát odpojili, odstříhnete přibližně 3m z obvodového drátu a připněte drát do vstupu na vysílači. Nastavte vysílač na obvod "B".
- Drát vytvarujte do kruhu.
- Otočte seřizovač šířky oblasti na plno ve směru hodinových ručiček (nastavení č.. 10). Pokud se světelný indikátor obvodu nezapnul, pak Vaše zařízení nefunguje správně.
- Odpojte jeden konec kruhu z vysílače. Pokud byl indikátor obvodu zapnutý a nevypnul se, prostudujte si sekci "Oprava v záruce".
- Pokud vysílač funguje správně po provedení uvedených kroků, ale kontrolka obvodu se nezapne když znovu napojíte drát na obvod, pak máte přerušen obvod.

Lokalizace přerušení obvodu

Následující postup Vám pomůže lokalizovat kde se nachází přerušení obvodu.

1. Překontrolujte si plán obvodu a lokalizujte kde se nacházejí spoje. Zjistěte, zda nejsou dráty odpojené.
2. Překontrolujte si trávník (hranici obvodu), zda se drát nepoškodil mechanicky.

Pokud se Vám nepodařilo najít poruchu:

A. Zapojte oba konci zatočený drátu do prvního vstupu na vysílači.

B. Změřte a ustříhnete nový kus drátu, který má poloviční délku Vašeho dosavadního drátu.

C. Najděte bod v polovině Vašeho okruhu a následně v tomto bodě přestříhnete drát.

D. Napojte jeden konec nového drátu do druhého vstupu na vysílači.

E. Druhý konec drátu napojte na drát, který jste předtím přestříhli v polovině Vašeho okruhu.

F. Napojte Váš vysílač a zkontrolujte světelný indikátor okruhu. Pokud svítí kontrolka indikátoru, otestujte systém Vaším obojkem. V tomto bodě je pravděpodobné, že přerušení je v druhé polovině okruhu.

G. Pokud kontrolka indikátoru nesvítí, znamená to, že přerušený obvod je v této části okruhu. Nicméně, přerušený obvod nemusí být jen v tomto okruhu, je třeba abyste opakovali úkony bodu EF i ve druhém okruhu.

H. Místo přerušení obvodu můžete blíže identifikovat opakováním bodů CG. Nezapomeňte, když prostříhnete další sekci drátu, musíte spojit první dvě části, které jste přestříhli před tím a zatmelit jejich silikonem. Počet opakování těchto kroků závisí na množství drátu, který si přejete vyměnit.

I. Nahradte poškozený drát novým.

Poznámka: Používejte drát pouze "z rádiového oplocení pro psy". Zapojte vysílač do zásuvky.

J. Překontrolujte světelný indikátor obvodu. Pokud kontrolka svítí, překontrolujte obvod s obojkem

Společnost Radio Systems Corporation není zodpovědná za vzniklé škody, ekonomické ztráty, nebo jiné související ztráty zapříčiněné překročením zvířete přes elektronické oplocení.

Trénink psa je důležitý pro správné použití a fungování systému rádiového oplocení!

Trénink

Před prvním použitím

Během tréninkového procesu je **VELMI DŮLEŽITÉ**, abyste nenechali Vašeho psa volně běhat s obojkem nebo bez obojku. V opačném případě bude pes zmatený. Během prvního týdne tréninkového procesu, udržujte psa na vodítku a nepřekračujte s ním hranice rádiového plotu. V pozdější

fázi tréninku to bude možné, avšak takový postup na začátku ho může zmást. Pokud budete nutně potřebovat se psem opustit hranice rádiového plotu během tréninkového procesu (cca 1 týden) udělejte to autem, nebo ho osobně převedte na druhou stranu rádiového plotu. Než s ním projdete hranice rádiového plotu, sundejte mu obojek. Jinak při překročení hranice dostane statickou korekci.

Po každém tréninku během prvního týdne sundejte psovi obojek z krku dolů, aby si lépe přivykl na kontaktní kolíky. Pak mu skládejte obojek vždy jen na noc. Později si Váš pes zvykne na nošení obojku stále, ale potrvá určitý čas, dokud si i jeho kůže přivykne na nošení kolíků.

Tréninkové vlaječky jsou určeny na 2 věci. Poskytují vizuální hranici pro psa a Vám pomáhají při tréninku. Vlajky se nacházejí na místě, kde začíná výstražná zóna. Všechny vlajky zůstanou na místě cca 2 týdny. Postupně se jejich počet bude redukovat pokud nezůstane ani jedna.

Pamatujte si, že trénink by měl být zábavný, spravedlivý a důsledný. Udělejte každou lekci krátkou, ale intenzivní. Mnoho psů se umí soustředit jen velmi krátce a proto se nenechte odradit. **Určitě se to naučí.**

Fáze 1 DEN 1 _____ DEN 2 _____ DEN 3 _____

Nasaďte psovi nekovový obojek s pevným vodítkem spolu s elektronickým obojkem. Nedávejte vodítko na elektronický obojek a ujistěte se, že pevné vodítko s obojkem je umístěno **NAD** elektronickým obojkem - jinak může vodítko táhnout kolíky elektronického obojku a tím způsobit zranění na krku psa. Před tím než nasadíte psovi elektronický obojek, vypněte vysílač, aby pes nepocítil korekci. Váš pes se musí nejprve naučit jak se má chovat při vlajkách. Procházejte se se psem v rámci vyhrazené oblasti a klidně se psovi mluvíte. Nyní jděte směrem ke vlajkám. Než se hlava psa přiblíží k vlajce rychle trhněte vodítkem směrem k sobě. Zatáhněte psa od vlajek cca 4 až 5 metrů do nitra vyhrazené oblasti a pochvalte jej. Prudké potažení vodítka je jediná "KOREKCE" kterou Váš pes potřebuje. **Nepotřebuje žádnou verbální korekci (důtka)**. Způsob korekce byste měli přizpůsobit potřebám, povaze, temperamentu, velikosti a specifické rase psa.

Každá tréninková lekce by měla trvat 10 až 15 minut. Soustředte se na oblasti ohraničení, kde by Vaše rodina nejčastěji překročila hranice rádiového oplocení (přístupová cesta, boční uličky, vstupní brána). Brzy byste si měli všimnout, že se pes vlajkám vyhýbá. Toto

naznačuje že se učí. Hrajte si se psem v rámci vyhrazené oblasti, abyste vytvořili v tomto prostoru asociaci s příjemně stráveným časem. Takto se vyhnete tomu, aby se pes zdráhal vyjít ven z ohraničené oblasti.

Pamatujte si že psa musíte mít na vodítku i když potřebuje splnit pouze své biologické potřeby.

Poznámka: Někteří psi se učí rychleji než jiní. Před tím než přejdete na tréninkovou fázi 2 ujistěte se, že se pes cítí v oblasti příjemně a hravě, avšak vyhýbá se vlajkám. Pokud se takto necítí, přidejte k tréninku 1-2 dny.

Fáze 2 **DEN 4** _____ **DEN 5** _____ **DEN 6** _____

Během fáze 2 je Váš pes stále na vodítku. Zapněte vysílač. Nyní je Váš pes připraven pocítit korekci. Procházejte se se psem v rámci vyhrazené oblasti a klidně se psovi mluvejte. Dovolte psovi, aby se přiblížil k tréninkovým vlajkám. Když se pes přiblíží do oblasti signálu pocítí nepříjemnou, ale bezpečnou statickou korekci. Jelikož tato korekce ho zaskočí, může trochu poskočit nebo štěknout. Toto je normální reakce. Ujistěte se, že když se toto stane, jste připraveni psa rychle potáhnout do bezpečné zóny. Po celou dobu byste měli mít na tváři úsměv a mile ho pochválit

("Dobrý Brix takový moudrý, že si se vrátil"). Hrajte si se psem a nedovolte mu, aby utekl zpět do domu. **Nikdy netahajte, nebo nevolejte psa do oblasti signálu.** Nechte ať se sám rozhodne, zda zůstane v bezpečné zóně, nebo překročí hranici.

Nyní budete muset začít vkládat do lekcí přednastavené situace. Taková situace nastává tehdy, kdy by pes obvykle chtěl překročit hranici. Například, když člen rodiny prochází hranici, nebo když se jiný pes nachází na vnější straně hranice. Takto se pes naučí, že si musí uvědomovat, kde se právě nachází bez ohledu na danou situaci. Dosud nebyl trénink vystaven okolnostem kdy by pes chtěl opustit hranice bezpečné zóny. Tento trénink můžete začít tak, že necháte jednoho člena rodiny překročit hranice rádiového plotu. Váš pes by měl mít stále nasazený obyčejný obojek s vodítkem i elektronický obojek.

Pamatujte, nevolejte psa ven z bezpečné zóny (můžete s ním promlouvat ale nevolejte ho "Brix ke mně!"). Pokud Váš pes odmítne následovat člena rodiny - pochvalte ho. **Učí se!** Pokud Váš pes začne člena rodiny následovat nechte ho, aby dostal korekci. Znovu Váš pes může reagovat úskokem nebo štěknutím. Rychle ho potáhněte do bezpečné zóny a cestou ho chvalte. **Opakujte tento proces iv jiných**

modelových situacích jako například s jinými psy, s míčkem a podobně, v různých místech vyhrazené zóny. Použijte něco, co má Váš pes rád, co ho nadchne. **Během tohoto procesu si pes dělá úsudek a je to velmi kritický bod tréninku.**

Pokud Váš pes nereaguje když vstoupí do oblasti varovného signálu, může to být způsobné uvolněním obojkem. Pokud obojek přiléhá ke krku psa správně a on přesto na korekci nereaguje, většinou to znamená, že je nastavena nízká úroveň korekce.

Poznámka: Před tím, než přejdete na tréninkovou fázi 3 ujistěte se, že se pes cítí v oblasti příjemně a hravě avšak vyhýbá se vlajkám. Pokud se takto necítí, přidejte k tréninku 1-2 dny.

Fáze3 DEN 7__DEN8 __DEN 9__DEN10__DEN11__

Pokud Váš pes úspěšně zvládl tréninkovou fázi 1 a 2, je připraven se pohybovat v rámci bezpečné oblasti bez vodítka za Vaší neustálé přítomnosti. **Nenechávejte Vašeho psa bez dozoru během tréninkové fáze 3.** Není ojedinělé, že si Váš pes vytvoří asociaci s vodítkem, nebo trenérem a

může se pokusit odejít z bezpečné zóny, když se tyto podmínky změní. Pokud se to stane, vezměte psa, odepněte mu obojek a vraťte se do bezpečné zóny (většinou se pes rychle vrátí do bezpečné zóny sám). Pokud nejste schopni ho vrátit do bezpečné zóny ihned, vypněte vysílač, aby se mohl vrátit do bezpečné zóny bez korekce. **Pokud Váš pes opustí hranici 2 krát, přečtěte si sekci "Doporučení expertů".**

Po 6 dnech dohlížení na Vašeho psa bez vodítka ho můžete nechat bez dozoru na krátké časové úseky. Postupně, v průběhu následujících 3 týdnů ho nechávejte bez dozoru na delší časové úseky.

Poznámka:Někteří psi budou chtít zůstat v blízkosti domu, nebo se budou obávat jít ven. Může to trvat několik dní, dokud se neosmělí. Vezměte Vašeho psa do bezpečné zóny a dejte mu jeho oblíbené pamlsky, hrajte si s ním, mnoho ho chvalte, abyste mu ukázali, že je v bezpečí.

POSLEDNÍ FÁZE _____

2 týdny po tom jak můžete nechat psa venku bez dozoru můžete začít odstraňovat tréninkové vlajky. Vyberte každou druhou vlajku každý den pokud je nevyberete všechny. Když

jsou všechny vlajky odstraněny, (pokud je to nutné) můžete začít trénovat psa, jak může bezpečně z vyhrazené oblasti vycházet. Složte mu dole elektronický obojek a založte mu obyčejný obojek s vodítkem. Pochvalami navnaďte psa, aby Vás následoval. Většina psů se bude obávat Vás následovat, ale musíte být všestranně. Nedovolte psovi aby "utekl" přes hranici rádiového plotu. Učte ho, že je bezpečné když jde s Vámi na vodítku. Používejte uvolňovací slovo jako je "pojd", volno, dobře, OK"

Buďte důslední a přecházejte ven z ohraničené zóny vždy pouze v jednom místě.

Po čase si Váš pes vytvoří asociaci, s opouštěním oblasti na vodítku přes pomyslnou bránu.

Trénink vystrašeného psa

Pokud je pes po korekci vystrašený a neopouští své bezpečné místo (veranda, psí bouda) tréninkový systém PetSafe doporučuje následující postup:

- Pokud se pes chová vystrašeně, majitel by se ho neměl snažit "uklidňovat" jinak řečeno, majitel by neměl podporovat nežádoucí chování.

- Majitel by měl umožnit nošení obojku v rámci domu, aby si pes zvykl na nošení obojku v situaci, kdy nedostal korekci. Pochvalte psa za nošení obojku a za chování "uvolněně".
- Před tím než půjdete ven z domu nasadte psovi obojek. Nasadte psovi i obyčejný tréninkový obojek s vodítkem.
- Pokud je to nutné, jemně potáhněte psa do tréninkové oblasti. Pokud se pes brání v rámci tréninkové oblasti jemně ho potahujte.
- Když se pes pohybuje v rámci tréninkové oblasti, zaměřte se na trénink základních povelů.

Podmínky používání výrobku a omezení záruky

1. Podmínky užívání výrobku

Tento výrobek se může používat pouze v souladu s uvedenými podmínkami používání výrobku a jejich akceptací. Používáním tohoto výrobku dáváte souhlas s uvedenými podmínkami.

2. Správné používání výrobku

Tento výrobek je určen na trénink psů. Tento výrobek nemusí správně fungovat na výcvik určitých povah psů. Doporučujeme, aby se tento výrobek nepoužíval na trénink psů s váhou nižší než 3.6 kg nebo na agresivní psy. Pokud si nejste jisti povahou vašeho psa, požádejte o konzultaci Vašeho veterináře nebo certifikovaného trenéra psů. Správné používání výrobku znamená jeho používání podle pravidel této uživatelské příručky a respektování vět označených symbolem v sekci "Důležité upozornění".

3. Zákaz nezákonného a zakázaného používání výrobku

Tento výrobek je určen pro psy. Tento výrobek není určen pro aplikaci bolesti, zranění či na provokaci. Pokud se na dané účely použije, může to znamenat přestupek vůči zákonem dané země.

4. Odpovědnost za škodu

Společnost Radio Systems ® Corporation není a nebude zodpovědná za žádné škody či úrazy související s používáním nebo zneužíváním tohoto produktu. Kupující odpovídá za všechna rizika spojená s používáním tohoto produktu.

5. Změny podmínek

Společnost Radio Systems ® Corporation si vyhrazuje právo na změny uvedených podmínek používání výrobku.



Zařízení splňuje všechny normy stanovené Evropskou unií pro elektromagnetické zařízení. Pokud chcete zařízení používat mimo EU, je třeba zjistit normy dané země. Nepovolené používání či zásahy a modifikace zařízení, které nebyly přímo schválené společností Radio Systems ® Corporation jsou v rozporu s EU stanovami a uživateli může být zakázáno použití výrobku a také může být zrušena záruka výrobku.



Zařízení je nutné recyklovat.

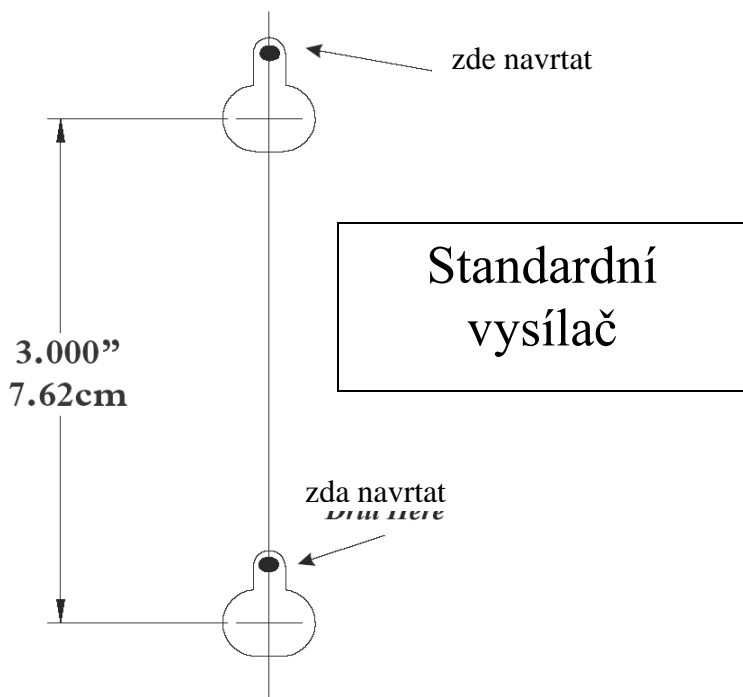

Chránené U.S. patentmi
5,381,129,5,868,103.

Protected under U.S. patents 5,381,129,
5,868,103, and other patents pending.



Radio Systems Corporation
10427 Electric Ave.
Knoxville, TN 37932
www.petsafe.net
400-525-19 XW

Postup nastavení vysílače

Krok 1: Zapojte drát do červených vstupů na vysílači.

Krok 2: Nastavte ABC přepínač (na boku vysílače) na správnou úroveň. Pokud máte 150m drátu, nastavte B.

Krok 3: Otočte "Boundary Width Control" seřizovač ve směru hodinových ručiček na 10.

Krok 4: Zapojte vysílač do el. zásuvky. Indikátor "Power" i "Loop" by měly svítit.

Krok 5: Pomalu pootočte "Boundary Width Control" seřizovač proti směru hodinových ručiček dokud se světelná kontrolka "Loop" nevypne. V tomto okamžiku vysílač pípne. Pootočte "Boundary Width Control" seřizovač ve směru hodinových ručiček dokud se světelná kontrolka "Loop" nezapne natrvalo a vysílač přestane pípat. Nyní je vysílač nastaven na minimální úroveň nastavení výstražné zóny (kdy obojek začne pípat) - nastavená zóna je přibližně 30-60 cm od drátu.

Krok 6: Pokud si přejete zvětšit výstražnou oblast, vezměte si obojek do ruky a přiblížte se k hranici (k drátu). Na úpravu rozpětí kdy začne obojek vydávat zvukový signál je třeba pomalu pootočit "Boundary Width Control" seřizovač směrem k vyšším číslům. Důležité je, abyste seřizovač otáčeli pomalu.