



Užívateľská príručka
Užívateľská příručka

SEDONA-PG-CA-17

SEDONA-PG-UK-17

SEDONA-PG-AU-17

SEDONA-PG-EU-19

Sedona - Fontána pre zvieratá

Sedona - Fontána pro zvířata

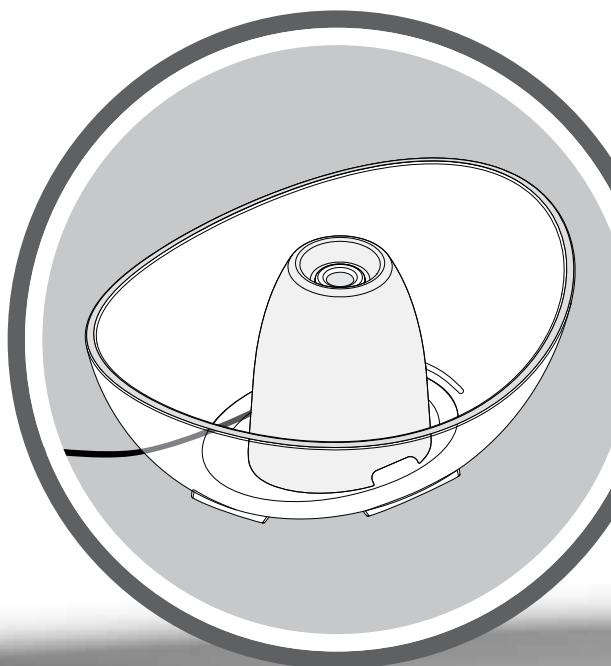

protect. teach. love.®

Prosíme o prečítanie si celej tejto príručky predtým, než začnete
Prosíme o přečtení celé této příručky předtím, než začnete

Radio Systems Corporation, Radio Systems PetSafe Europe Ltd., Radio Systems Australia Pty Ltd. a každá iná pobočka alebo značka Radio Systems Corporation bude ďalej nazývaná kolektívne ako "My".

DÔLEŽITÉ BEZPEČNOSTNÉ INFORMÁCIE

Vysvetlenie upozorňujúcich slov a symbolov v tejto príručke

⚠ WARNING

VAROVANIE Označuje hazardnú situáciu, ktorej ak sa nevyhnete, môže spôsobiť smrť alebo zranenie.

CAUTION

OPATRNOSŤ Použitie bez symbolu bezpečnostného upozornenia, označuje nebezpečnú situáciu, ktorej ak sa nevyhnete, môže spôsobiť zranenie vášho domáceho miláčika.

NOTICE

VŠIMNITE SI Tento symbol označuje praktiky bezpečného používania, nesúvisí so zranením osôb.

⚠ WARNING

Pri používaní elektronických zariadení, by ste vždy mali dodržiavať predbežné bezpečnostné opatrenia. Znížite tak riziko požiaru, elektrického šoku a/alebo zranenia osoby:

- Aby ste znížili riziko zranenia, je nevyhnutné dohliadať na deti vždy, keď sú v blízkosti zariadenia, keď sa používa alebo keď ho používajú.
- Aby sa predišlo elektrickému šoku, nepokladajte zástrčku ani kábel do vody alebo iných tekutín.
- Nepoužívajte vonku. Nespúšťajte nasucho. IBA PRE POUŽITIE V INTERIÉRI.
- Neodpájajte zariadenie zo zásuvky zatiahnutím za kábel.
- Pre odpojenie uchopte zástrčku, nie kábel.
- Nepoužívajte žiadne zariadenie, ktoré má poškodený kábel alebo zástrčku alebo ak nefunguje správne alebo ak bolo poškodené. Okamžite zavolajte do centra zákazníckeho servisu pre ďalšie inštrukcie.
- Pre prenosné zariadenie – aby sa znížilo riziko elektrického šoku, nepokladajte ani neskladujte zariadenie na mieste, z ktorého môže spadnúť do vane alebo umývadla.
- Zariadenie vždy odpojte z elektrickej siete, ak sa nepoužíva, pred nasadením alebo odňatím nejakých častí a pred čistením.
- Zariadenie používajte výhradne pre účely, na ktoré bolo vyrobené.
- Ak sa zástrčka zariadenia dostane do kontaktu s vodou, vypnite prívod elektriny do steny, kde je zariadenie zapojené. Nepokúšajte sa zariadenie odpojiť.
- Prehliadnite zariadenie po inštalácii. Nezapájajte do siete, ak je na kábli alebo zástrčke voda.
- Zariadenie vždy odpojte z elektrickej siete, ak sa nepoužíva, pred nasadením alebo odňatím nejakých častí a pred čistením. Nikdy neodpájajte zariadenie zo zásuvky zatiahnutím za kábel.

CAUTION

- Nedovoľte zvieratám žuť alebo prehltnúť žiadne časti zariadenia. Ak máte obavy ohľadom elektrického kábla, môžete si zakúpiť inštaláciu trubice (ochranná trubica z tvrdého plastu) v ľubovoľnom železiarstve alebo domácich potrebách.
- Plastové časti fontány neobsahujú BPA (BPA-FREE). Avšak, niektoré zvieratá môžu byť háklivé na plastové misky na jedlo a vodu. Ak váš miláčik vykazuje znaky alergickej reakcie na plast, prestaňte používať zariadenie a navštívte veterinára.

NOTICE

- Zariadenie je navrhnuté na nepretržité používanie (vždy zapojené do elektriny), ale musíte udržiavať hladinu vody a zariadenie pravidelne čistiť. Pravidelne kontrolujte fontánu a predídete tak poškodeniu pumpy, pretože voda sa môže minúť alebo vypariť a pumpa by bežala nasucho. Nikdy nezapájajte fontánu do siete, ak nie je naplnená dostatočným množstvom vody.
- Nepokúšajte sa opravovať motor čerpadla svojpomocne.
- Aby ste sa vyhli situáciám, kde sa kábel alebo zástrčka zamokria, zásuvka v stene by vždy mala byť vyššie ako je fontána.
- Ak potrebujete predlžovací kábel, mali by ste použiť predlžovací kábel s vhodnými technickými parametrami.
- Spotreba elektriny tohto zariadenia je 2,5 wattov.
- Použitie prípojok alebo prídavných zariadení, ktoré nie sú odporúčané alebo predávané výrobcom, môže byť nebezpečné. Nemodifikujte zariadenie.
- Nemontujte ani neskladujte zariadenie na miestach, kde by bolo vystavené počasiu alebo teplotám nižším ako 4,5°C.
- Prečítajte si všetky dôležité upozornenia na zariadení a balení.
- Nikdy neumývajte filtre mydlovou vodou, čiastočky mydla by presiakli do filtrov a nebolo by možné ich vybrať. Vyplachujte filtre iba vodou.
- Používajte iba autorizované náhradné filtre značky PetSafe®. Ak použijete neautorizované filtre, môžete zrušiť záruku.

USCHOVAJTE SI TIETO INŠTRUKCIE

Ďakujeme vám, že ste si vybrali značku PetSafe®. Vy a váš domáci miláčik si zaslúžite spolupatričnosť, ktorá zahŕňa nezabudnuteľné momenty a vzájomné porozumenie. Naše produkty a tréningové pomôcky podporujú vzťah medzi domácimi miláčikmi a ich majiteľmi.

Ak máte akékoľvek otázky o našich produktoch alebo tréningu vášho psa, prosím navštívte našu stránku www.petsafe.net alebo kontaktujte centrum zákazníckeho servisu. Pre zoznam telefónnych čísel navštívte www.petsafe.net.

Aby vás záruka čo najviac ochránila, registrujte prosím váš produkt do 30 dní na www.petsafe.net. Registráciou a uschovaním účtenky si užijete plnú záruku produktu a ak by ste niekedy potrebovali zavolať zákaznícky servis, budeme vám schopní pomôcť rýchlejšie. Najdôležitejšie, PetSafe® nikdy neodovzdá ani nepredá vaše osobné informácie. Kompletne informácie o záruke sú dostupné online na www.petsafe.net.

Obsah

Komponenty	5
Vlastnosti	5
Kľúčové definície	6
Zloženie fontány	6
Nastavenie a pridanie vody	8
Rozloženie a čistenie fontány	9
Údržba čerpadla	11
Ako znovu zložiť fontánu	12
Fontána a vaše prostredie	13
Všeobecné rady	13
Riešenie problémov	14
Záruka	15
Dôležité rady o recyklácii	17
Súlad	17
Podmienky použitia a limitovaná záruka.	17

Komponenty

SK

CZ

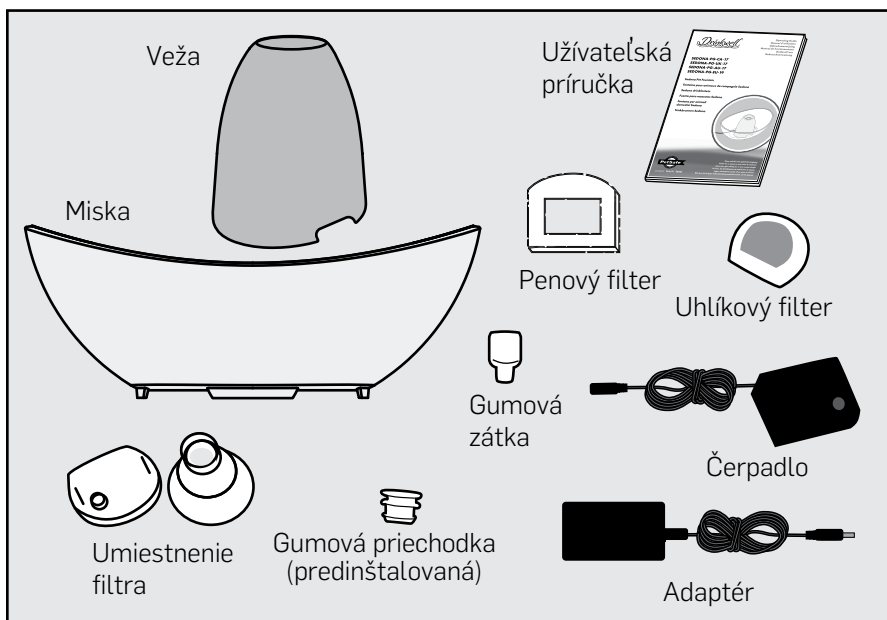

Vlastnosti

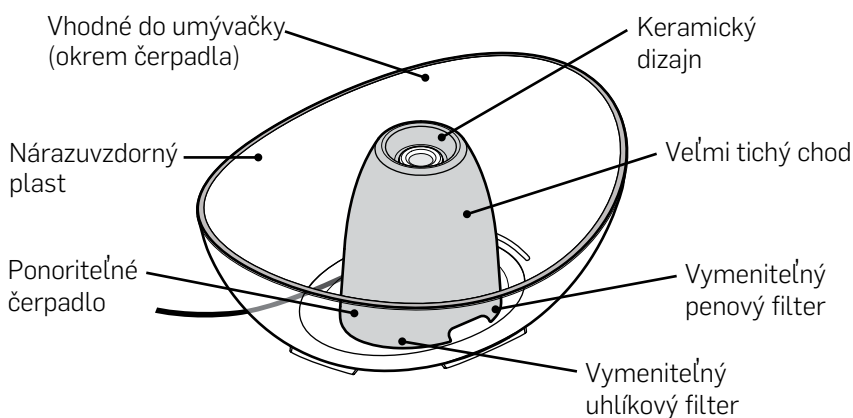

Kapacita vody: 3L
Nízko napätový (12V) systém

Kľúčové definície

Miska: Miska je základom fontány pre zvieratá. Základňa (spodná časť) misky má 4 vruby, cez ktoré sa dá previesť elektrický kábel.

Veža: Voda je do keramickej veže pumpovaná tak, aby prechádzala cez uhlíkový filter a vychádzala von zvrchu, vytvára sa tak vodopád stekajúci do misky.

Umiestnenie filtra: Plastové umiestnenie filtra pozostáva z krytu a základne. Je to miesto pre uhlíkový filter.

Gumová priechodka: Gumová priechodka je predinštalovaná na vrchu keramickej veže a vytvára tesniaci uzáver medzi umiestnením filtra a vežou.

Gumová zátka: Zaisťuje elektrický kábel vo vnútri misky a zabraňuje pretekaniu.

Uhlíkový filter: Trojvrstvový filter je vyrobený z granulovaného uhlíka vyťaženého zo škrupín kokosového orecha. Uhlíkový filter absorbuje zlé chute a zápachy z vody, ktorá cez filter prúdi a tak pomáha udržiavať vodu chutnú, čerstvú a viac lákavú pre zvieratá.

Penový filter: Penový filter zachytáva vlasy, špinu a krmivo pre zvieratá predtým, než sa stihne dostať k čerpadlu. Je dôležité používať penový filter, pretože pomáha udržiavať správne fungovanie čerpadla.

Čerpadlo: Malé ponoriteľné akváriové čerpadlo môže byť odmontované kvôli čisteniu. **NEVHODNÉ DO UMÝVAČKY RIADU!** Pred čistením vyberte čerpadlo z fontány (Vid' sekciu "Údržba čerpadla" pre viac informácií). Čerpadlo má tiež in-line zástrčku, ktorá sa dá jednoducho pripojiť a odpojiť.

Zloženie fontány

⚠ WARNING

- Neodpájajte zariadenie zo zásuvky zatiahnutím za kábel.
- Pre odpojenie uchopte zástrčku, nie kábel.

Dôležité: NEPÚŠŤAJTE NASUCHO – IBA PRE POUŽITIE V INTERIÉRI. Kontrolujte vašu fontánu pravidelne počas prvých 12 hodín, aby ste sa uistili, že správne funguje.

Poznámka: Pred použitím výrobku, vypláchnite všetky časti fontány teplou vodou. To odstráni prach alebo usadeniny, ktoré zostali na výrobku počas výrobného procesu.

1. Opatrne vyberte všetky časti fontány z balenia a položte ich nabok predtým, ako začnete montáž.

2. Ako u každého elektrického zariadenia, pred použitím skontrolujte, či kábel nie je natrhnutý alebo poškodený.

3. Umiestnite penový filter okolo čerpadla tak, že zvrchu vsuniete čerpadlo do penového filtra. Uistite sa, že elektrický kábel leží navrchu penového filtra. (Obr. 1)

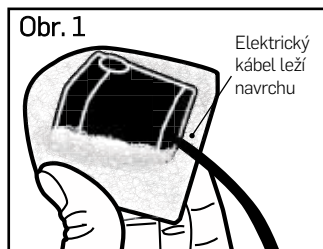

4. Umiestnite misku tak, aby vyvýšený stĺpik bol v pravom hornom rohu štvorcového výrezu. **(Obr.2)** Umiestnite čerpadlo dovnútra štvorcového výrezu tak, aby odtok čerpadla (kruhový otvor na vrchu) bol v ľavom dolnom rohu štvorca. **(Obr. 3)**

5. Zatlačte na čerpadlo smerom dolu, aby ste zapojili prísavky. Keď je čerpadlo bezpečne na svojom mieste, preveďte in-line zástrčku elektrického kábla ponad a cez vyvýšený stĺpik a von cez zárez na spodku základne misky. **(Obr. 4)** Na výber máte štyri zárezy.

6. Odstráňte nadbytočne prevísajúcu časť kábla a do vyvýšeného stĺpika vložte gumovú zátku. Uistite sa, že vrúbok pre kábel na gumovej zátke je umiestnený zarovno s elektrickým káblom, potom vložte prst do gumovej zátky a zatlačte ju úplne dolu. **(Obr. 5)**

7. Zložte hornú časť gumového uzáveru cez vyvýšený stĺpik, aby ste utesnili misku. **(Obr. 6)**

8. Dôkladne vypláchnite uhlíkový filter pod prúdom studenej vody predtým, ako ho vložíte do umiestnenia filtra. Tak odstránite všetok uvoľnený uhlíkový prach, ktorý je neškodný. Malé množstvo uhlíkového prachu môže byť uvoľňované počas životnosti filtra. Toto je normálne a pre vášho domáceho miláčika neškodné.

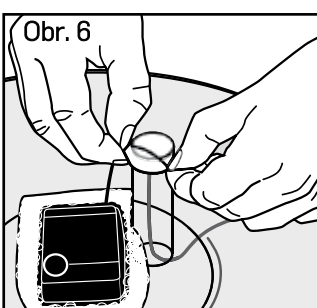
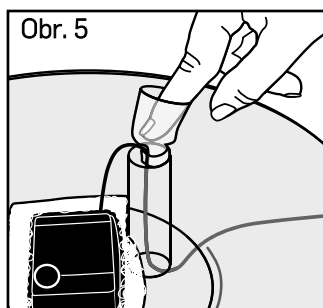
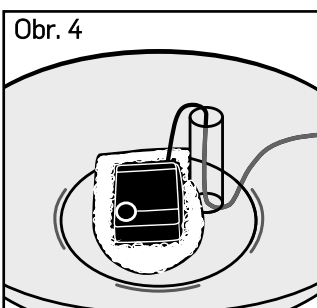
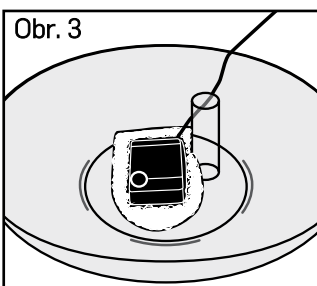
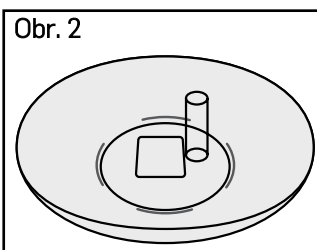

9. Odpojte kryt zo základne umiestnenia filtra. Keď je filter vypláchnutý, vložte ho dnu do základne umiestnenia filtra, tak aby jeho väčšia strana smerovala nadol. Filter zapadá do umiestnenia filtra iba jednou stranou. Ak sa tam nezmestí, otočte ho. (Obr. 7)
10. Pripojte kryt k základni umiestnenia filtra, tlačte smerom dolu, až kým ho nepočujete zapadnúť na miesto.

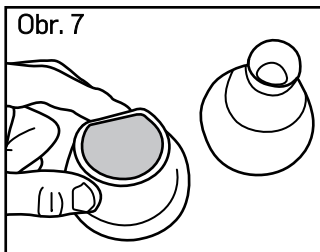

11. Pripojte umiestnenia filtra k čerpadlu, vložením kruhového výbežku pod základňou do kruhového otvoru na vrchu čerpadla. (Obr. 8) Otvor na vrchnej strane umiestnenia filtra, by mal byť hneď vedľa zatesneného vyvýšeného stĺpika. (Obr. 9)

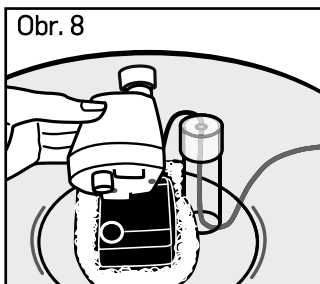

12. Umiestnite keramickú vežu dovnútra misky. Gumová priechodka vytvorí tesnenie medzi umiestnením filtra a vežou. Opatrne spúšťajte vežu dolu, až kým rovno nesadne na miesto. (Obr. 10)

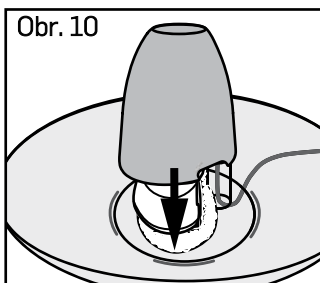
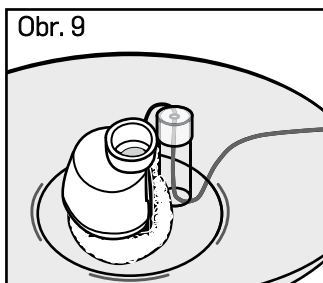

Nastavenie a pridanie vody

- Postavte fontánu na vami vybrané miesto. Nezdvíhajte plnú fontánu za vežu. Správne dvíhajte fontánu použitím oboch rúk, uchopíte ju za boky misky a zdvihnete.
- Fontánu naplňte naliatím vody priamo do misky. Nechajte aspoň 1.27 cm miesta medzi hladinou vody a okrajom misky, tak pomôžete zabrániť vytekaniu. Na ochranu vašej podlahy použite ochrannú podložku, ako je napr. uterák alebo vodotesná podložka. To vám pomôže ochrániť vašu podlahu pred pošpliechaním/poliatím spôsobeným vašim domácim miláčikom.
- Pred zapojením fontány do elektriny sa uistite, že sú elektrický kábel, zástrčka, adaptér a vaše ruky úplne suché. Zapojte in-line zástrčku a uistite sa, že z nej nevytrča nič strieborné, potom zapojte adaptér do štandardnej stenovej zásuvky.
- Pridávajte vodu do misky podľa potreby. Nedovoľte, aby hladina vody klesla pod 2.54 cm od spodku misky, inak riskujete zlyhanie čerpadla. Náhradné čerpadlá sa dajú zakúpiť samostatne cez centrum zákazníckeho servisu.

Rozloženie a čistenie fontány

SK

CZ

NOTICE

- Fontána musí byť pravidelne čistená, aby fungovala normálne.
- Nikdy neumývajte filtre mydlovou vodou, pretože pozostatky mydla sa môžu usadiť vo filtri a už sa nebudú dať odstrániť. Vyplachujte filtre iba vodou.
- Používajte iba autorizované filtre značky PetSafe®. Ak sú použité neautorizované filtre, môže sa tým zrušiť záruka.

Poznámka: Použite jemnú handričku alebo špongiu, aby ste nepoškriabali misku.

UHLÍKOVÝ FILTER: Vymeňte uhlíkový filter každé 2 až 4 týždne.

- Vždy opláchnite filter pred jeho použitím.
- Počas životnosti filtra sa môže uvoľniť malé množstvo uhlíkového prachu. Je to normálne a pre vášho miláčika neškodné.
- Vymieňajte filtre častejšie, ak používate fontánu pre viac domácich miláčikov alebo ak váš domáci miláčik produkuje veľa slín.

PENOVÝ FILTER: Vymieňajte penový filter každých 4 až 6 týždňov.

Ak neplánujete vymeniť filter počas čistenia fontány, dôkladne vypláchnite penový filter čistou vodou.

FONTÁNA: Čistite fontánu pre domáce zvieratá týždenne.

1. Vypojte fontánu z elektriny a rozpojte in-line zástrčku. (**Obr. 11**)
2. Opatrne zodvihnite vežu a nechajte vodu pomaly odtiecť späť do misky. Keď vytečie všetka voda do misky, odložte vežu bokom, je pripravená na čistenie. (**Obr. 12**)

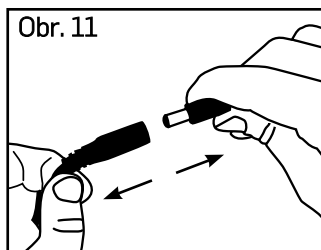

3. Vezmite vežu a otočte ju hore nohami, aby ste vybrali gumovú priechodku. Uchopte priechodku zvnútra a ťahajte rovno von. Odložte nabok pre čistenie. (**Obr. 13**)

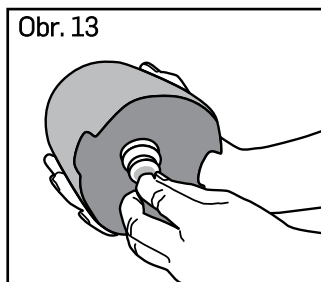
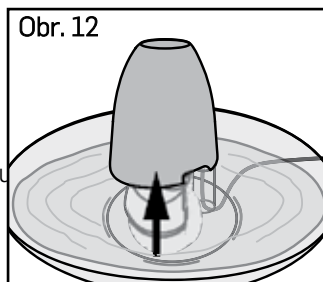

4. Vyberte umiestnenie filtra z čerpadla, zodvihnutím ho priamo nahor. (Obr. 14)
5. Otvorte umiestnenie filtra a zvnútra vyberte uhlíkový filter a odložte ho nabok. Odložte kryt a umiestnenie filtra nabok pre čistenie.
6. Vyberte gumovú zátku z vyvýšeného stĺpika, vložení prsta pod výbežok a zdvihnutím kolmo hore. (Obr. 15)

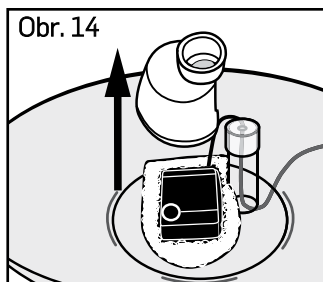

7. Počas toho, ako bezpečne držíte elektrický kábel a dno misky oboma rukami, vylejte zvyšnú vodu vo vnútri misky do umývadla.
8. Keď je In-Line konektor odpojený a voda vyliata, zoberte čerpadlo a zdvihnite kolmo hore, aby ste odpojili prísavky. Pokračujte ťahaním elektrického kábla smerom hore a von cez vyvýšený stĺpik v strede misky. Keď je čerpadlo úplne vybraté z misky, oddelíte penový filter a odložte ho nabok pre čistenie.

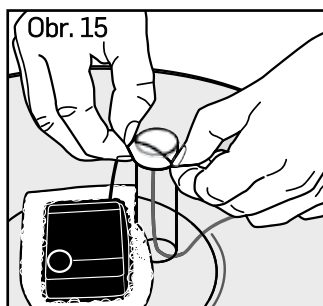

9. Keď ste fontánu kompletne rozobrali, mali by ste mať: misku a vežu, dva gumové kusy, umiestnenie filtra, uhlíkový filter, penový filter a čerpadlo.
10. Penový filter vypláchnite výhradne čistou vodou alebo ho vymeňte.
11. Vid' časť „údržba čerpadla“ v tejto príručke pre viac informácií o tom, ako správne vyčistiť čerpadlo. **NEUMÝVAJTE ČERPADLO V UMÝVAČKE NA RIADI!**
12. Časti fontány ručne umyte teplou vodou a mydlom. Dôkladne vypláchnite čistou vodou. Časti fontány tiež môžete umiestniť na hornú policičku do umývačky riadu. Ak je to možné, odporúčame, aby ste znížili teplotu vody vnútri umývačky riadu.
13. Ak máte problém dosiahnuť na niektoré miesta alebo rohy, skúste použiť vatový tampón alebo si zakúpte set na čistenie Drinkwell® 3-kusy kefiiek na čistenie. Pre zakúpenie sady na čistenie, navštívte našu stránku www.petsafe.net kde nájdete predajcu vo vašom okolí alebo kontaktujte centrum zákazníckeho servisu.

Údržba čerpadla

Dôležité: Čistenie čerpadla je základom pre dlhú životnosť fontány pre zvieratá a taktiež pre čistotu vody. Čistíte čerpadlo aspoň každé dva týždne. Záruka sa môže stať neplatnou, ak nie je čerpadlo pravidelne čistené.

SK

CZ

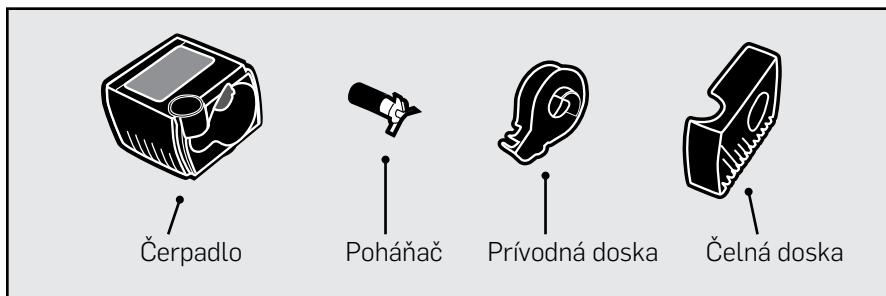

1. Vyberte čerpadlo z fontány podľa inštrukcií v sekcii "Rozloženie a čistenie fontány".
2. Vyberte čelnú dosku tak, že palcom a ukazovákom jemne stlačíte obe strany čelnej dosky a zatiahnete. Môže byť nevyhnutné vložiť necht do vrúbku na čelnej doske, aby ste ju otvorili. (Obr. 16)
3. Potom vyberte prívodnú dosku vložением nechtu pod malý jazýček na užšej strane prívodnej dosky, ktorá má tvar slzy (Obr. 17) a vytiahnite von.
4. Keď ste vybrali prívodnú dosku, vyberte poháňač (biely, s tromi čepeľami). Poháňač drží na mieste vďaka magnetu. Jednoducho vložte necht pod čepeľ a zdvihnite. (Obr. 18)
5. Keď je čerpadlo úplne rozobraté, môžete časti vyčistiť teplou mydlovou vodou. Použite vatovú tyčinku alebo "kefku na motor" z čistiacej sady Drinkwell® pre vyčistenie motoru čerpadla a odstránenie usadenín. (Obr. 19) Pre lepšiu dezinfekciu a odstránenie vodného kameňa, vyčistite motor čerpadla so zriedeným octom (20% bieleného octu a 80% vody.)
6. Keď sú všetky časti čisté, môžete čerpadlo znova zložiť.
 - a) Vložte poháňač.
 - b) Vložte prívodnú dosku.
 - c) Vložte čelnú dosku.

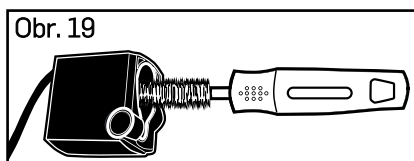
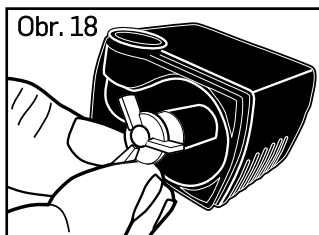
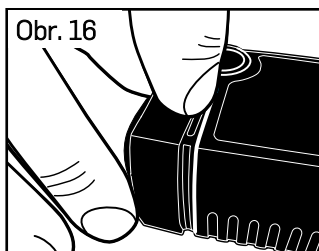

Ako znova zložiť fontánu

1. Vložte penový filter okolo čerpadla a uistite sa, že elektrický kábel leží na vrchu. **(Obr. 20)**
2. Umiestnite misku tak, aby sa vyvýšený stĺpik nachádzal napravo od štvorcového výrezu. Umiestnite čerpadlo dovnútra štvorcového výrezu tak, aby sa odtok čerpadla, kruhový otvor na vrchnej strane čerpadla, nachádzal v dolnom ľavom rohu **(Obr. 21)**
3. Zatláčajte na pumpu smerom dolu, aby ste zapojili príslavky. Keď je pumpa bezpečne na mieste, zaveďte in-line zástrčku elektrického kábla ponad a cez vyvýšený stĺpik a von cez výrez na spodnej strane misky. **(Obr. 22)** Na výber sú 4 výrezy.
4. Odstráňte previs na elektrickom kábli a vložte gumový uzáver do vyvýšeného stĺpika. Uistite sa, že vrúbok pre kábel v gumovom uzávère je zarovno s káblom. Potom vložte prst do gumového uzávère a zatláčajte úplne dolu.
5. Zahnite vrch gumového uzávère cez a okolo vyvýšeného stĺpika a utesnite tak misku. **(Obr. 23)**
6. Dôkladne opláchnite nový uhlíkový filter studenou vodou a tak pomôžete odstrániť prevyšujúci alebo uvoľnený uhlíkový prach.
7. Keď je uhlíkový filter vypláchnutý, vložte ho dovnútra umiestnenia pre filter tak, aby väčšia strana smerovala dolu. Uhlíkový filter pasuje dnu iba jednou stranou, ak nepasuje, otočte ho.
8. Pripojte kryt na umiestnenie filtra a zatláčajte dolu, až kým nezapočujete, ako zapadol na miesto.
9. Pripojte umiestnenie filtra k pumpke tak, že vložíte vyvýšený guľatý vrúbok dnu do kruhového otvoru na vrchu pumpy. Otvor na vrchu umiestnenia filtra by mal byť hneď vedľa utesneného vyvýšeného stĺpika. **(Obr. 24)**

Obr. 20



Obr. 21

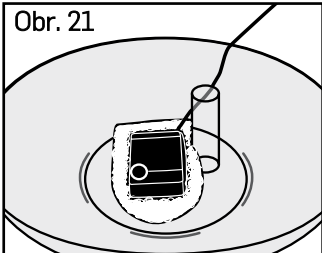

Obr. 22

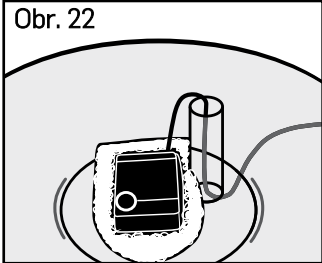

Obr. 23

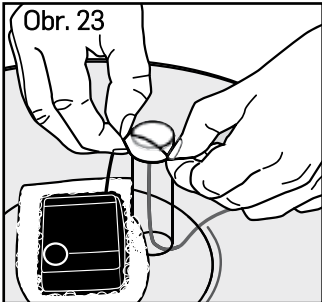

Obr. 24

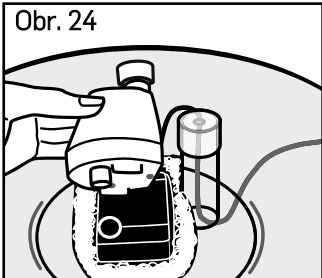

10. Umiestnite keramickú vežu do misky. Gumová priechodka vytvorí tesnenie medzi filtrom a vežou. Opatrne zatlačte vežu, kým sa nerozvieti. (Obr. 25)

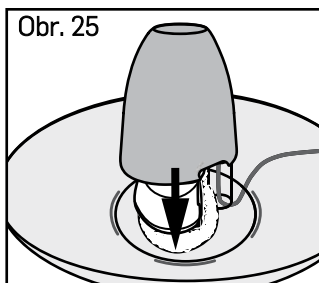

11. Položte fontánu na vami vybrané miesto. Nezdvíhajte plnú fontánu za vežu. Aby ste fontánu správne zdvihli, uchopte fontánu oboma rukami za bočné strany misky a zdvihnite.

12. Naplňte fontánu naliatím vody priamo do misky. Nechajte aspoň 1.27 cm miesta medzi hladinou vody a okrajom misky, aby ste pomohli zabrániť vytekaniu a prskaniu vody. Aby ste ochránili vašu podlahu, vždy použite ochrannú podložku, ako je uterák alebo vodeodolná podložka. To vám pomôže ochrániť podlahu pred zaprskaním alebo rozliatím spôsobeným vašim domácim miláčikom.

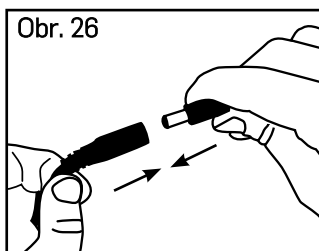

13. Predtým ako zapojíte fontánu, uistite sa, že kábel, adaptér a vaše ruky sú úplne suché. Zapojte In-Line konektor a uistite sa, že nevidno žiadne strieborné časti, potom zapojte adaptér do štandardnej stenovej zásuvky. (Obr. 26)

Fontána a vaše prostredie

Ak žijete vo vlhkom prostredí a máte problémy s plesňou alebo riasami, namočte všetky časti fontány do zriedeného roztoku octu (20% biely ocot a 80% voda) na 10 minút po normálnom čistení. Nalejte zriedený ocot aj do otvoru pre motor pumpy.

Ak máte tvrdú vodu, môžu sa vo vnútri pumpy tvoriť malé biele minerálne usadeniny. To môže zabrániť poháňaču v točení. Aby ste sa vyhlí poškodeniu pumpy, dodržte tieto predbežné opatrenia:

- Čistite pumpu častejšie.
- Čistite pumpu každý týždeň zriedeným octom.
- Používajte balenú vodu namiesto tej z kohútika.

Všeobecné rady

- Keď zvieratku ukazujete fontánu, môže byť príliš opatrné v blízkosti tohto nového a nezvyčajného objektu. Po začatí používania produktu, jednoducho dovoľte zvieratku, aby si na produkt zvyklo svojím vlastným tempom. Niektorým zvieratám to zaberie niekoľko dní a niektoré začnú fontánu používať okamžite.

- Váš domáci miláčik možno bude preferovať, ak bude fontána umiestnená ďalej od miesta, kde normálne žerie.
- Pridajte do misky kocky ľadu, aby ste mali studenú a čerstvú vodu.

Riešenie problémov

Odpovede na tieto otázky by vám mali pomôcť vyriešiť väčšinu problémov, ktoré s fontánou môžete mať. Ak nenájdete riešenie na váš problém, kontaktujte prosím naše centrum zákazníckeho servisu.

Riešenie problémov	
PROBLÉM	RIEŠENIE
Pumpa nefunguje alebo voda netečie tak silno, ako predtým.	<ul style="list-style-type: none"> • Nikdy nedovoľte aby voda v miske bola nižšie, ako je minimum. To môže spôsobiť prehriatie a zastavenie pumpy. • Keď doplňate misku, doplňte vodu pred zapnutím fontány. • Nedostatočné čistenie môže mať za výsledok upchatie pumpy chlpmi a zvyškami jedla. Pumpu treba čistiť každé 2-4 týždne, aby správne fungovala. • Podrobné informácie a video o správnom vyčistení čerpadla nájdete na našej webovej stránke www.petsafe.net. • Naplňte fontánu vodou až po čiaru maximum.
Fontána je hlučná.	<ul style="list-style-type: none"> • Nízky bzučiaci zvuk je normálny, ale nemal by byť hlasný. Skontrolujte hladinu vody. Ak je nízka, pumpa musí pracovať intenzívnejšie a tak bude hlasnejšia, ako obvykle. • Odpojte fontánu na 15 sekúnd. Ak hluk neprestane, keď ju zapojíte znova, je možné, že sa do poháňača dostala špina. Vyberte pumpu a vyčistite poháňač. Skúste potrieť malé množstvo rastlinného oleja na magnetickú sponu vatovou tyčinkou, aby ste tak premazali poháňač.
V miske sú čierne čiastočky.	<ul style="list-style-type: none"> • Je to uvoľnený granulovaný uhlíkový prach z filtra a je úplne neškodný, aj keď ho zviera vypije. Vypláchnite filter v studenej vode predtým, ako ho vložíte do fontány.

Fontána pre zvieratá je slizká.	<ul style="list-style-type: none"> • Ak máte viac zvierat alebo psov, ktorí používajú fontánu, táto slizkosť môže byť spôsobená slinami zvierat. Vymeňte vodu a čistite fontánu častejšie, aby ste tomu zabránili. • Uistite sa, že sú časti fontány dobre vypláchnuté po jej vyčistení. Zvyšky mydla môžu spôsobiť slizkosť.
Adaptér je teplý na dotyk.	<ul style="list-style-type: none"> • Odpojte fontánu a zapojte ju do ochrany proti prepätiu.
Fontána preteká.	<ul style="list-style-type: none"> • Niekedy je voda okolo fontány spôsobená zvieratami. Niektoré zvieratá vylievajú vodu. Sledujte vášho miláčika keď pije, aby ste videli, či to spôsobuje on. Ak je to tak, môžete si zakúpiť podložku alebo iné vodeodolné rohožky pod fontánu.
Fontána sa zdá byť špinavá aj po vyčistení.	<ul style="list-style-type: none"> • Ak je vo fontáne biela kriedová substancija, môže to byť minerálna usadenina z tvrdej vody. Na odstránenie týchto usadenín, vyčistite časti fontány v zriedenom octe (80% vody a 20% octu). Dôkladne vypláchnite všetky časti vodou. Používajte filtrovanú alebo čistenú vodu namiesto tvrdej vody z kohútika.

Záruka

Dvojiročná neprenosná limitovaná záruka

Tento produkt má výhodu limitovanej záruky výrobcom. Kompletne informácie môžete nájsť: www.petsafe.net alebo kontaktovaním vášho lokálneho zákazníckeho servisu.

Európa – Radio Systems PetSafe Europe Ltd., Druhé poschodie, Budova, Market Square, Dundalk, Co. Louth, Írsko

Kanada – Radio Systems Corporation, 10427 PetSafe Way, Knoxville, TN 37932 USA

Austrália/Nový Zéland – V súlade s austrálskym spotrebiteľským právom, záruky proti vadám, platné od 1. januára 2012, sú nasledovné detaily záruky tohto produktu: Radio Systems Australia Pty Ltd. (ďalej označované ako "Radio Systems") ručia veľkoobchodnému kupujúcemu alebo inému kupujúcemu alebo majiteľovi produktu, že keď je používaný pre domácu spotrebu a používaný v súlade s normou, bude oslobodený od chýb materiálu alebo výroby po dobu dvoch (2) rokov od doby zakúpenia. "Originálny kupujúci" je osoba ktorá originálne zakúpi produkt alebo je prijímateľom daru, ktorým je náš nerozbalený produkt. Radio Systems Customer Service pokrýva náklady za prácu a súčiastky na dva roky používania. Po tejto dobe sa na súčiastky a úpravy softvéru aplikuje cena v súlade s podmienkami spoločnosti.

Limitovaná záruka je neprenosná a automaticky vyprší, ak originálny kupujúci predá výrobok Radio Systems ďalej alebo odovzdá pozemok na ktorom je Radio Systems produkt nainštalovaný. Táto limitovaná záruka nezahŕňa poškodenie spôsobené žuvaním zvieratka, búrkou, nezodpovednosťou, modifikáciou alebo zneužitím. Kupujúci, ktorí získajú produkt mimo Austrálie, Nového Zélandu alebo od neautorizovaného predajcu, budú musieť vrátiť výrobok na miesto, kde ho získali, ak majú problémy so zárukou.

Všimnite si, že Radio Systems neposkytuje finančné náhrady, vecné náhrady ani modifikáciu výrobku kvôli zmene názoru alebo iného dôvodu, ktorý nie je spomenutý v záruke.

Reklamačný poriadok: Všetky reklamácie by mali byť smerované na zákaznícke centrum na www.petsafe.net alebo na distribútora značky pre daný región:

SR / ČR
blue gray, s.r.o.
Oremburská 2320/13
9797404 Banská Bystrica
SLOVENSKO
web: www.petpark.sk
tel: +421 483810311

Príjem reklamácií na adrese:
blue gray, s.r.o.
Kremnička 47/A
97405 Banská Bystrica
Slovensko
tel: +421 483810311

Ak je produkt poškodený do 30 dní od zakúpenia, Radio Systems zabezpečí náhradu produktu, poslanú popredu ešte pred doručením pokazeného produktu. Balné bude zahrnuté do návratu produktu namiesto poškodeného kusu. Produkt musí byť vrátený do 7 dní od obdržania náhrady. Ak je produkt poškodený po 30 dňoch od zakúpenia, spotrebiteľ ho musí vrátiť na vlastné náklady. Radio Systems otestuje produkt a nahradí poškodenú jednotku a vráti produkt bezplatne so zárukou, že produkt je stále v tej istej dobe záruky.

Pre vyplnenie reklamácie, musíte poskytnúť účtenku. Bez dôkazu o kúpe, Radio Systems neopraví ani nenahradí poškodené komponenty. Radio Systems žiada spotrebiteľa o kontaktovanie zákazníckeho servisu, kvôli získaniu záručného čísla. Ak tak neučiní môže to spôsobiť meškanie 30 dní vo veci vybavovanie reklamácie. Táto záruka je v doplnku k ostatným právam a náhradám dostupným pre vás zo zákona. Výrobky od Radio Systems majú záruky, ktoré nemôžu byť vynechané z Austrálskeho Spotrebiteľského Práva. Ste povinný nahradiť alebo preplatiť vážnu chybu a kompenzovať za akúkoľvek inú predvídateľnú stratu alebo škodu. Ste taktiež povinný, dať si tovar opraviť alebo nahradiť, ak nemá akceptovateľnú kvalitu a poškodenie nepridáva na vážnej chybe.

Ak máte otázky alebo potrebujete viac informácií, prosím kontaktujte naše centrum zákazníckeho servisu na čísle 1800 786 608 (Austrália) alebo 0800 543 054 (Nový Zéland).



Dôležité rady o recyklácii

Prosíme vás o rešpektovanie pravidiel o elektrickom odpade vo vašej krajine. Toto zariadenie musí byť recyklované. Ak toto zariadenie už viac nepotrebuje, nezahadzujte ho do komunálneho odpadu. Prosíme vás o jeho vrátenie do miesta, kde bolo kúpené, aby mohlo byť zaradené do nášho recyklačného systému. Ak to nie je možné, prosíme vás aby ste kontaktovali zákaznícky servis pre viac informácií. Pre zoznam telefónnych čísel centier zákazníckeho servisu navštívte našu stránku www.petsafe.net.

SK

CZ

Súlad

CE

Toto zariadenie bolo testované a je v súlade s platnými reguláciami EU. Pred použitím tohto zariadenia mimo krajín Európskej únie, skontrolujte lokálnu autoritu. Nepovolené zmeny alebo modifikácie zariadenia, ktoré nie sú schválené Radio Systems Corporation sú porušením EU smerníc, by mohli narušiť práva používateľa používať zariadenie a zrušiť záruku.

IC

Toto zariadenie je v súlade s RSS štandardmi Kanadského priemyslu. Používanie je predmetom dvoch nasledujúcich podmienok:

- (1) toto zariadenie by nemalo spôsobiť škodlivý vplyv a
- (2) toto zariadenie musí akceptovať akýkoľvek vplyv, zahŕňajúc vplyv, ktorý mohol byť spôsobený neželanou operáciou zariadenia.

ACMA

Zariadenie je v súlade s požiadavkami EMC špecifikovanými ACMA (Australian Communications and Media Authority).

Podmienky použitia a limitovaná zodpovednosť

1. Podmienky použitia

Použitie tohto produktu je podmienené vašim prijatím bez modifikácií podmienok a upozornení obsiahnutých tu. Používaním tohto výrobku dávate súhlas s uvedenými podmienkami. Ak ich nechcete akceptovať, prosím vráťte produkt nepoužitý a v originálnom balení, uhradte poštovné a kontaktujte relevantné centrum zákazníckeho servisu i s dokladom a kúpe, aby ste dostali plnú náhradu.

2. Správne použitie

Ak si nie ste istý, či je tento produkt vhodný pre vaše domáce zvieratá, prosím konzultujte to s vaším veterinárom alebo certifikovaným trénerom, pred jeho použitím. Správne použitie zahŕňa bez limitácie, prečítanie si celej príručky a akýchkoľvek špecifických bezpečnostných upozornení.

3. **Žiadne protizákonné alebo zakázané použitie**

Tento výrobok je určený pre použitie s domácimi zvieratami. Použitie tohto výrobku spôsobom, na ktorý nebol určený môže mať za výsledok porušenie federálnych, štátnych alebo regionálnych zákonov.

4. **Obmedzená zodpovednosť za škodu**

Spoločnosť Radio Systems Corporation ani žiadne z jej partnerských spoločností v žiadnom prípade nebudú zodpovedné za (i) žiadne nepriame, trestné, náhodné, špeciálne alebo následné škody a/alebo (ii) žiadne straty alebo škody, ktoré vznikli v spojení so zneužitím produktu. Kupujúci zodpovedá za všetky riziká spojené s použitím tohto produktu do plnej miery povolenej zákonom.

5. **Zmena podmienok**

Spoločnosť Radio Systems Corporation si vyhradzuje právo na zmeny uvedených podmienok používania výrobku. Ak vám také zmeny boli dané pred použitím výrobku, budú platné na vás a váš produkt.

Radio Systems Corporation, Radio Systems PetSafe Europe Ltd., Radio Systems Australia Pty Ltd. a každá jiná pobočka nebo značka Radio Systems Corporation bude dále nazývána kolektivně jako "My.

DŮLEŽITÉ BEZPEČNOSTNÍ INFORMACE

Vysvětlení upozorňujících slov a symbolů v této příručce

⚠ WARNING

VAROVÁNÍ Označuje hazardní situaci, které pokud se nevyhnete, může způsobit smrt nebo zranění.

CAUTION

OPATRNOST Použito bez symbolu bezpečnostního upozornění, označuje nebezpečnou situaci, které pokud se nevyhnete, může způsobit zranění vašeho domácího mazlíčka.

NOTICE

VŠIMNĚTE SI Tento symbol označuje praktiky bezpečného používání, nesouvisí se zraněním osob.

⚠ WARNING

Při používání elektronických zařízení, byste vždy měli dodržovat předběžná bezpečnostní opatření. Snížíte tak riziko požáru, elektrického šoku a / nebo zranění osoby.

- Ke snížení rizika zranění, je nutné dohlížet na děti, vždy když jsou v blízkosti zařízení když se používá nebo když ho používají.
- Aby se předešlo elektrickému šoku, nepokládejte zástrčku ani kabel do vody nebo jiných tekutin.
- Nepoužívejte venku. Nespouštějte nasucho. POUZE PRO POUŽITÍ V INTERIÉRU.
- Neodpojujte zařízení zatažením za kabel.
- Pro odpojení, uchopte zástrčku, ne kabel.
- Nepoužívejte žádné zařízení, které má poškozený kabel nebo zástrčku, nebo pokud nefunguje správně, nebo pokud bylo poškozeno. Okamžitě zavolejte do centra zákaznického servisu pro další instrukce.
- Pro přenosné zařízení - aby se snížilo riziko elektrického šoku, nepokládejte ani neskladujte zařízení na místě, ze kterého může spadnout do vany nebo umyvadla.
- Zařízení vždy odpojte z elektrické sítě, pokud se nepoužívá, před nasazením nebo odnětím nějakých částí a před čištěním.
- Zařízení používejte výhradně pro účely, pro které bylo vyrobeno.
- Pokud se zástrčka zařízení dostane do kontaktu s vodou a je mokrá, vypněte přívod elektřiny do zdi, kde je zařízení zapojeno. Nepokoušejte se zařízení odpojit.
- Prohlédněte zařízení po instalaci. Nezapojujte do sítě, pokud je na kabelu nebo zástrčce voda.
- Zařízení vždy odpojte z elektrické sítě, pokud se nepoužívá, před nasazením nebo odnětím nějakých částí a před čištěním. Nikdy neodpojujte zařízení ze zásuvky zatažením za kabel.

CAUTION

- Nedovolte zvířatům žvýkat nebo polykat žádné části zařízení. Pokud máte obavy ohledně elektrického kabelu, můžete si zakoupit instalační trubici (ochranná trubice z tvrdého plastu) v libovolném železářství nebo domácích potřebách.
- Plastové části fontány neobsahují BPA (BPA-FREE). Nicméně, některá zvířata mohou být choulostivá na plastové misky na jídlo a vodu. Pokud váš miláček vykazuje znaky alergické reakce na plast, přestaňte používat zařízení a navštivte veterináře.

NOTICE

- Zařízení je navrženo pro nepřetržitě používání (vždy zapojeno do elektřiny), ale musíte udržovat hladinu vody a zařízení pravidelně čistit. Pravidelně kontrolujte fontánu a předejdete tak poškození pumpy, protože voda může dojít nebo se vypařit a pumpa by běžela nasucho. Nikdy nezapojujte fontánu do sítě pokud není naplněna dostatečným množstvím vody.
- Nepokoušejte se opravovat motor pumpy svépomocí.
- Abyste se vyhnuli situacím, kde by se kabel nebo zástrčka namočily, zásuvka ve zdi by vždy měla být výše než je fontána.
- Pokud potřebujete prodlužovací kabel, měli byste použít prodlužovací kabel s vhodnými technickými parametry.
- Spotřeba tohoto zařízení je 2.5 wattů.
- Použití přípojek nebo přídavných zařízení, které nejsou doporučeny nebo prodávány výrobcem, může být nebezpečné. Nemodifikujte zařízení.
- Nemontujte ani neskladujte zařízení na místech, kde by bylo vystaveno počasí nebo teplotám nižším než 4.5°C.
- Přečtěte si všechna důležitá upozornění na zařízení a balení.
- Nikdy nemyjte filtry mýdlovou vodou, částky mýdla by prosáky do filtrů a nebylo by možné je vyjmout. Vyplachujte filtry pouze vodou.
- Používejte pouze autorizované náhradní filtry značky PetSafe®. Pokud použijete neautorizované filtry, můžete zrušit záruku.

USCHOVEJTE SI TYTO INSTRUKCE

Děkujeme vám, že jste si vybrali značku PetSafe®. Vy a váš domácí mazlíček si zasloužíte sounáležitost, která zahrnuje nezapomenutelné momenty a vzájemné porozumění. Naše produkty a tréninkové pomůcky podporují vztah mezi domácími mazlíčky a jejich majiteli.

Pokud máte jakékoli otázky o našich produktech nebo tréninku vašeho psa, prosím navštivte naši stránku www.petsafe.net nebo kontaktujte centrum zákaznického servisu. Pro seznam telefonních čísel navštivte www.petsafe.net

Aby vás záruka co nejvíce ochránila, registrujte prosím váš produkt do 30 dní na www.petsafe.net. Registrací a uschováním účtenky, si užijete plnou záruku produktu a pokud byste někdy potřebovali zavolat zákaznický servis, budeme vám schopni pomoci rychleji. Nejdůležitější, PetSafe® nikdy nepředá ani neprodá vaše osobní informace. Kompletní informace o záruce jsou dostupné online na www.petsafe.net.

Obsah

Komponenty	22
Vlastnosti.	22
Klíčové definice.	23
Složení fontány	23
Nastavení a přidání vody	25
Rozložení a čištění fontány	26
Údržba čerpadla	28
Jak znovu složit fontánu	29
Fontána a vaše prostředí	30
Obecné rady	30
Řešení problémů	31
Záruka	32
Důležité rady o recyklaci	34
Soulad.	34
Podmínky použití a limitovaná záruka.	34

Komponenty

SK

CZ

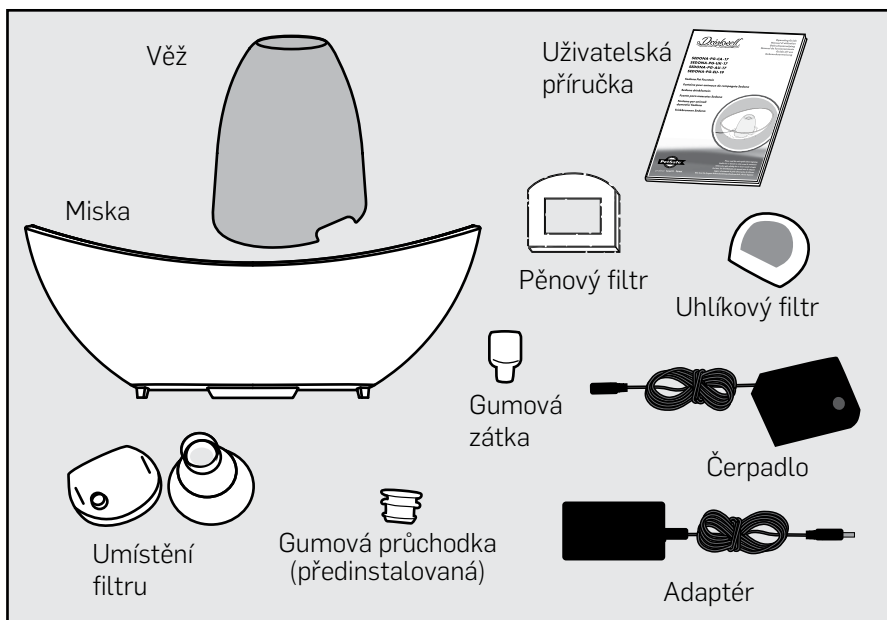

Vlastnosti

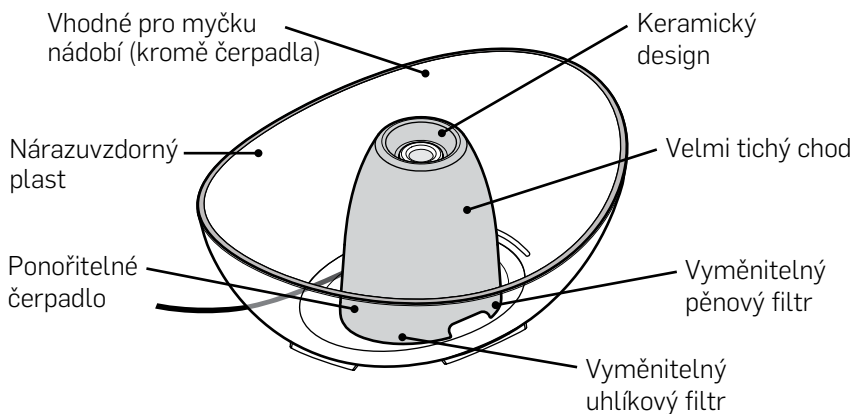

Kapacita vody: 3L
Nízko-napěťový (12V) systém

Klíčové definice

Miska: Miska je základem fontány pro zvířata. Základna (spodní část) misky má 4 vruby, přes které se dá převést elektrický kabel.

Věž: Voda je do keramické věže pumpována tak, aby procházela přes uhlíkový filtr a vycházela ven ze shora, vytvářejí tak vodopád stékající do misky.

Umístění filtru: Plastové umístění filtru sestává z krytu a základny. Je to místo pro uhlíkový filtr.

Gumová průchodka: Gumová průchodka je předinstalovaná navrchu keramické věže a vytváří těsnící uzávěr mezi umístěním filtru a věží.

Gumová zátka: Zajišťuje elektrický kabel uvnitř misky a zabraňuje protékání.

Uhlíkový filtr: Třívrstvý filtr je vyroben z granulovaného uhlíku vytěženého ze skořápek kokosového ořechu. Uhlíkový filtr absorbuje špatné chutě a zápachy z vody, která přes filtr proudí a tak pomáhá udržovat vodu chutnou, čerstvou a více lákavou pro zvířata.

Pěnový filtr: Pěnový filtr zachycuje vlasy, špínu a krmivo pro zvířata předtím než se stihne dostat k pumpě. Je důležité používat pěnový filtr protože pomáhá udržovat správné fungování čerpadla.

Pumpa (čerpadlo): Malá ponořitelná akvarijní pumpa může být odmontována kvůli čištění. **NEVHODNÉ DO MYČKY!** Před čištěním vyjměte pumpu z fontány (Viz sekci "Údržba pumpy" pro více informací). Pumpa má také in-line zástrčku, která se dá jednoduše připojit a odpojit.

Složení fontány

⚠ WARNING

- Neodpojujte zařízení ze zásuvky zatažením za kabel.
- Pro odpojení, uchopte zástrčku, ne kabel.

Důležité: NEZAPÍNEJTE NASUCHO - POUZE PRO POUŽITÍ V INTERIÉRU. Pravidelně sledujte vaši fontánu během prvních 12 hodin používání, abyste se ujistili, že funguje správně.

Poznámka: Před použitím výrobku, vypláchněte všechny části fontány teplou vodou. To odstraní prach nebo usazeniny, které zůstaly na výrobku během výrobního procesu.

1. Opatrně vyjměte všechny části fontány z balení a položte je stranou předtím, než začnete montáž.

2. Jako u každého elektronického zařízení, před použitím zkontrolujte, zda kabel není poškozený nebo natržený.

3. Umístěte pěnový filtr kolem čerpadla tak, že svrchu vsunete čerpadlo do pěnového filtru. Ujistěte se, že elektrický kabel leží na vrchu pěnového filtru. (Obr. 1)

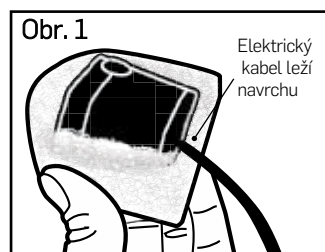

4. Umístěte misku tak, aby vyvýšený sloupek byl v pravém horním rohu čtverce. **(Obr. 2)** Ujistěte se, zda je pumpa čerpadla umístěna tak, aby kruhový otvor odtoku čerpadla byl v levém dolním rohu čtverce. **(Obr. 3)**

5. Zatlačte na pumpu směrem dolů abyste zapojili přísavky. Když je pumpa bezpečně na svém místě, provlékněte in-line zástrčku elektrického kabelu kolem a přes vyvýšený sloupek a ven přes zářez na spodní straně misky. **(Obr. 4)** Na výběr máte čtyři zářezy.

Obr. 2

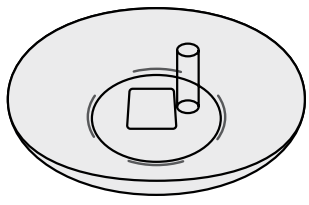

6. Odstraňte nadbytečně převislé části kabelu a do vyvýšeného sloupku vložte gumový uzávěr. Ujistěte se, že výřez pro kabel na gumovém uzávěru je umístěn v rovině s kabelem, potom do gumového uzávěru vložte prst a zatlačte ho úplně dolů. **(Obr. 5)**

Obr. 3

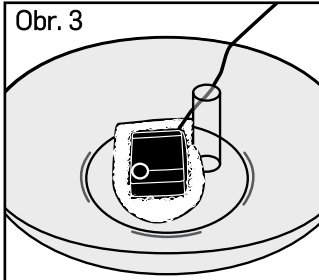

7. Založte horní část gumového uzávěru přes vyvýšený sloupek, a tak utěsníte misku. **(Obr. 6)**

8. Důkladně vypláchněte uhlíkový filtr pod proudem studené vody předtím, než ho vložíte do umístění filtru. Tak odstraníte uvolněný uhlíkový prach, který je neškodný. Malé množství uhlíkového prachu může být vylučováno během funkční životnosti filtru. Je to zcela normální a neškodné pro vašeho miláčka.

Obr. 4

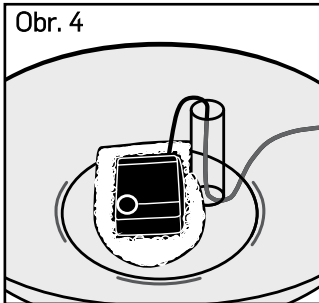

Obr. 5

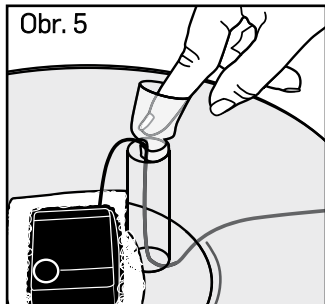

Obr. 6

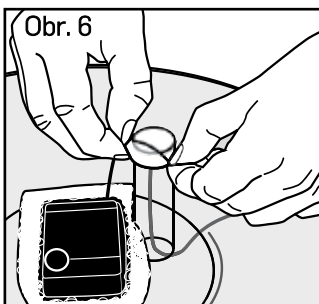

9. Odpojte kryt ze základny umístění filtru. Když je filtr vypláchnutý, umístěte ho dovnitř do místa pro filtr tak, aby jeho větší strana směřovala dolů. Uhlíkový filtr zapadne do svého umístění pouze jedním směrem. Pokud nezapadá, je třeba ho otočit. (Obr. 7)

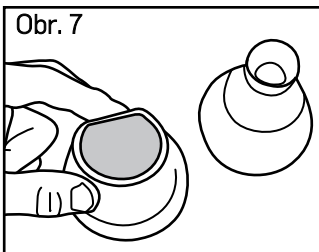

10. Připojte kryt k umístění filtru, tlačte ho směrem dolů, dokud nezapadne na místo.

11. Připojte umístění filtru k pumpě vložením kruhového výběžku do kruhového otvoru na vrchní straně pumpy. (Obr. 8) Otvor na vrchní straně umístění filtru by měl být hned vedle vyvýšeného sloupku. (Obr. 9)

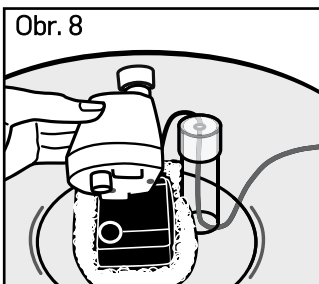

12. Umístěte keramickou věž dovnitř misky. Gumová průchodka vytvoří těsnění mezi umístěním filtru a věží. Opatrně spouštějte věž dolů, dokud rovně nesedne na místo. (Obr. 10)

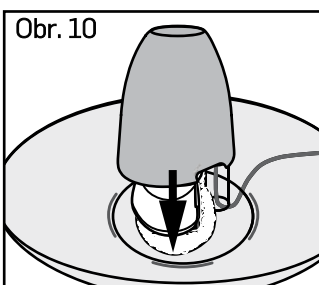
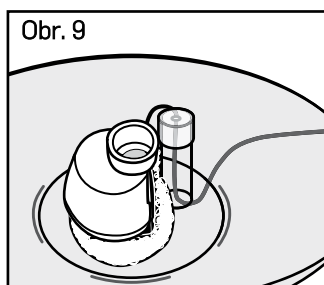

Nastavení a přidání vody

- Postavte fontánu na vámi vybrané místo. Nezvedejte plnou fontánu za věž. Pro správné zvednutí fontány, použijte obě ruce, uchopte ji za boční stěny misky a zvedněte.
- Fontánu naplňte nalitím vody přímo do misky. Nechte alespoň 1.27 cm místa mezi hladinou vody a okrajem misky, abyste pomohli zabránit přelévání a cákání. Důležité: Chraňte vaši podlahu použitím ochranné podložky, jako je například ručník nebo voděodolná podložka. To vám pomůže ochránit vaši podlahu před potřísněním nebo politím způsobeným vašim domácím mazlíčkem.
- Předtím, než zapojíte fontánu do elektriny, ujistěte se, že jsou elektrický kabel, zástrčka, adaptér a vaše ruce úplně suché. Zapojte in-line zástrčku a ujistěte se, že z ní netrčí nic stříbrného, potom zapojte adaptér do standardní zásuvky.
- Přidávejte vodu do misky podle potřeby. Nedovolte, aby hladina vody klesla pod 2.54 cm od spodku misky, jinak riskujete selhání čerpadla. Náhradní čerpadla se dají zakoupit samostatně přes centrum zákaznického servisu.

Rozložení a čištění fontány

SK

CZ

NOTICE

- Fontána musí být pravidelně čistěna, aby fungovala normálně.
- Nikdy nečistěte filtry mýdlovou vodou, částčky mydla by mohly prosáknout do filtrů a nedaly by se odstranit. Filtry vyplachujte pouze čistou vodou.
- Používejte pouze autorizované náhradní filtry značky PetSafe®. Použití neautorizovaných filtrů může zrušit vaši záruku.

Poznámka: Použijte jemný hadřík nebo houbu, abyste nepoškrábali misku.

UHLÍKOVÝ FILTR: Vyměňte uhlíkový filtr každé 2 až 4 týdny.

- Vždy opláchněte filtr před jeho použitím.
- Během životnosti filtru se může uvolnit malé množství uhlíkového prachu. Je to normální a pro vašeho miláčka neškodné.
- Vyměňujte filtry častěji, pokud používáte fontánu pro více domácích mazlíčků nebo pokud váš domácí mazlíček produkuje hodně slin.

PĚNOVÝ FILTR: Vyměňujte pěnový filtr každých 4 až 6 týdnů.

Pokud neplánujete vyměnit filtr během čištění fontány, důkladně vypláchněte pěnový filtr čistou vodou.

FONTÁNA: Čistěte fontánu pro domácí zvířata týdně.

1. Vypojte fontánu z elektřiny a odpojte in-line konektor z pumpy. (Obr. 11)
2. Opatrně zvedněte věž a nechte vodu pomalu odtéct zpět do misky. Když veškerá voda odtékla do misky, můžete věž odložit stranou - je připravena k čištění. (Obr. 12)

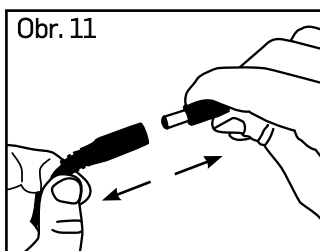

3. Vezměte věž a obraťte ji hlavou dolů a vytáhněte gumový uzávěr. Uchopte gumový uzávěr zevnitř a táhněte rovně dolů. Vyndejte a uložte ho stranou. (Obr. 13)

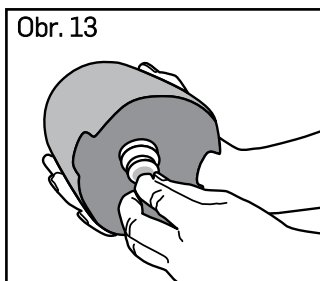
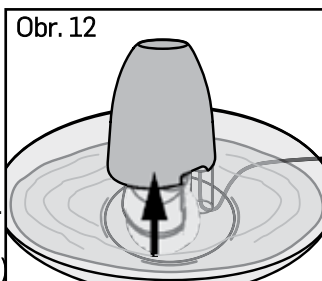

4. Vyberte umístění filtru z čerpadla tak, že ho zvednete nahoru. (Obr. 14)
5. Otevřete umístění filtru a vyjměte zevnitř uhlíkový filtr. Odložte kryt a umístění filtru stranou pro čištění.
6. Vyberte gumový uzávěr z vyvýšeného sloupku. Vložte prst pod jeho výběžek a táhněte směrem vzhůru. (Obr. 15)
7. Během toho jak bezpečně držíte elektrický kabel a dno misky oběma rukama, vylijte zbylou vodu do misky a následně do umyvadla.

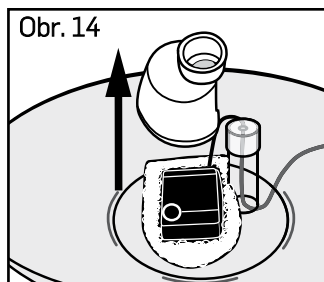

8. Když je In-Line konektor odpojen a voda odstraněna, uchopte čerpadlo a táhněte přímo vzhůru, abyste oddělili přísavky. Pokračujte tažením kabelu směrem nahoru a ven přes vyvýšený sloupek uprostřed misky. Když je pumpa čerpadla zcela vyjmuta z misky, oddělte pěnový filtr a uložte ho stranou pro čištění.

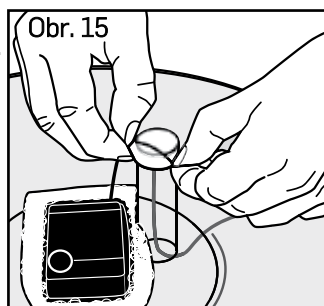

9. Když jste fontánu kompletně rozebrali, měli byste mít: misku a věž, dva gumové kusy, umístění filtru, uhlíkový filtr, pěnový filtr a čerpadlo (pumpu).
10. Pěnové filtry vypláchněte výhradně čistou vodou nebo je vyměňte.
11. Vizte část „údržba čerpadla“ v této příručce pro více informací o tom, jak správně vyčistit pumpu. **NEMYJTE ČERPADLO V MYČCE NÁDOBÍ!**
12. Části fontány ručně omyjte teplou vodou a mýdlem. Důkladně vypláchněte čistou vodou. Části fontány také můžete umístit na horní policičku do myčky. Pokud je to možné, doporučujeme, abyste snížili teplotu vody uvnitř myčky.
13. Pokud máte problém dosáhnout na některá místa nebo rohy, zkuste použít vatový tampon nebo si zakupte set na čištění Drinkwell® 3-kusy kartáčků na čištění. Pro zakoupení sady na čištění, navštivte naši stránku www.petsafe.net, kde najdete prodejce ve vašem okolí, nebo kontaktujte centrum zákaznického servisu.

Údržba čerpadla

Důležité: Čištění pumpy je základem pro dlouhou životnost fontány pro zvířata a také pro čistotu vody. Čistěte pumpu alespoň každé dva týdny. Záruka se může stát neplatnou, pokud není pumpa pravidelně čistěna.

SK

CZ

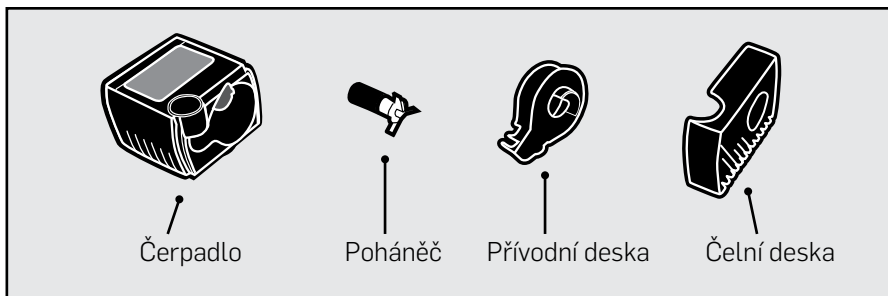

1. Vyndejte pumpu z fontány, podle návodu v sekci "Rozložení a čištění fontány".
2. Vytáhněte čelní desku tak, že palcem a ukazováčkem jemně zatlačíte na obou stranách čelní desky a zatáhnete. Může být nezbytné vložit nehet do vroubku na čelní desce, abyste ji otevřeli. (Obr. 16)
3. Pak vyberte přívodní desku vložením nehtu pod malý jazýček na užší straně desky, která má tvar slzy a táhněte ven abyste ji odstranili. (Obr. 17)
4. Když jste úspěšně vytáhli přívodní desku, vyjměte poháněč (bílý, se třemi čepelemi). Poháněč drží na místě díky magnetu. Vložte nehet pod plastovou čepel a zvedněte. (Obr. 18)
5. Když je pumpa zcela rozebrána, můžete její části vyčistit teplou vodou a mýdlem. Použijte vatový tampon nebo "motorový kartáček" ze sady na čištění Drinkwell®, abyste vyčistili vnitřek pumpy v otvoru pro motor a odstranili tak nános špíny. (Obr. 19) Pro lepší dezinfekci a odstranění vodního kamene, použijte zředěný roztok z bílého octa na čištění motoru. (20% bílý ocet a 80% voda).
6. Když jsou části čisté a dobře vypláchnuté, můžete pumpu znovu poskládat.
 - a. Vložte poháněč.
 - b. Vložte přívodní desku.
 - c. Vložte čelní desku.

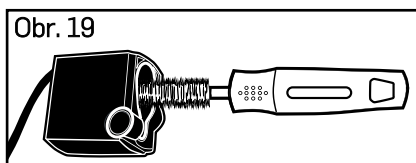
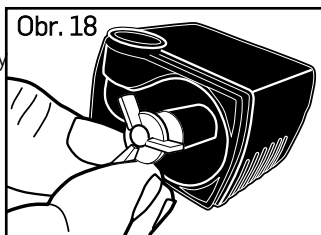
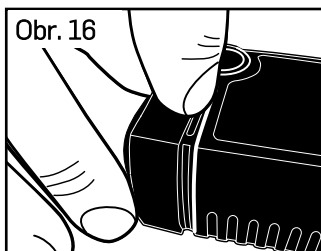

Jak znovu složit fontánu

1. Vložte pěnový filtr kolem čerpadla a ujistěte se, že elektrický kabel leží na vrchu. **(Obr. 20)**
2. Umístěte misku tak, aby se vyvýšený sloupek nacházel napravo od čtvercového výřezu. Umístěte čerpadlo dovnitř čtvercového výřezu tak, aby se odtok čerpadla, kruhový otvor na vrchní straně čerpadla, nacházel v dolním levém rohu. **(Obr. 21)**
3. Zatlačte na pumpu směrem dolů, abyste zapojili přísavky. Když je pumpa bezpečně na místě, zavedte in-line zástrčku elektrického kabelu přes vyvýšený sloupek a ven přes výřez na spodní straně misky. **(Obr. 22)** Na výběr jsou 4 výřezy.
4. Odstraňte převis na elektrickém kabelu a vložte gumový uzávěr do vyvýšeného sloupku. Ujistěte se, že vroubek pro kabel v gumovém uzávěru je v rovině s kabelem. Potom vložte prst do gumového uzávěru a zatlačte úplně dolů.
5. Zahněte vrch gumového uzávěru přes a kolem vyvýšeného sloupku a utěsněte tak misku. **(Obr. 23)**
6. Důkladně opláchněte nový uhlíkový filtr studenou vodou a tak pomůžete odstranit převyšující nebo uvolněný uhlíkový prach.
7. Když je uhlíkový filtr vypláchnutý, vložte ho dovnitř umístění pro filtr tak, aby větší strana směřovala dolů. Uhlíkový filtr pasuje dovnitř pouze jednou stranou, pokud nepasuje otočte ho.
8. Připojte kryt na umístění filtru a zatlačte dolů, dokud neuslyšíte, jak zapadl na místo.
9. Připojte umístění filtru k pumpě tak, že vložíte vyvýšený kulatý vroubek dovnitř do kruhového otvoru navrchu. Otvor navrchu umístění filtru by měl být hned vedle utěsněného vyvýšeného sloupku. **(Obr. 24)**

Obr. 20



Obr. 21

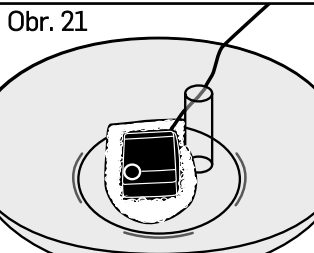

Obr. 22

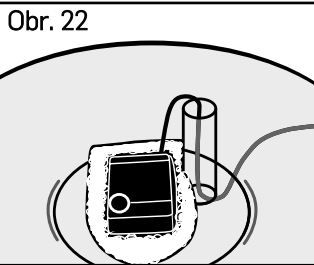

Obr. 23

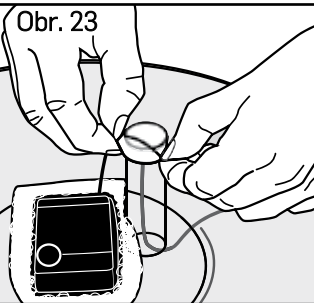

Obr. 24

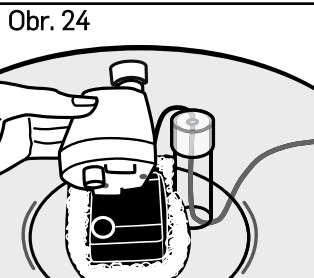

10. Umístěte keramickou věž do mísy. Gumová průchodka vytvoří těsnění mezi filtrem a věží. Opatrně zatlačte na věž, dokud se nerozsvítí. (Obr. 25)

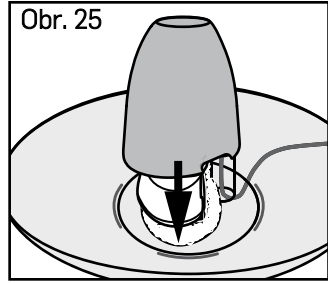

11. Položte fontánu na vámi vybrané místo. Nezvedejte plnou fontánu a věž. Abyste fontánu správně zvedli, uchopte fontánu oběma rukama za boční strany mísky a zvedněte.

12. Naplňte fontánu nalitím vody přímo do mísky. Nechte alespoň 1.27 cm místa mezi hladinou vody a okrajem mísky, abyste pomohli zabránit vytékání a prskání vody. Abyste ochránili vaši podlahu, vždy použijte ochrannou podložku, jako je ručník nebo voděodolná podložka. To vám pomůže ochránit podlahu před zaprskáním nebo rozlitím způsobeným vašim domácím mazlíčkem.

13. Předtím, než zapojíte fontánu, ujistěte se, že kabel, adaptér a vaše ruce jsou zcela suché. Zapojte In-Line konektor a ujistěte se, že nejsou vidět žádné stříbrné části, pak zapojte adaptér do standardní zásuvky. (Obr. 26)

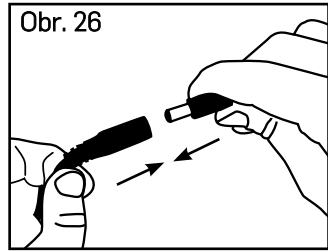

Fontána a vaše prostředí

Pokud žijete ve vlhkém prostředí a máte problémy s plísní nebo řasami, namočte všechny části fontány do zředěného roztoku octa (20% bílý ocet a 80% voda) na 10 minut po normálním čištění. Nalijte zředěný ocet i do otvoru pro motor pumpy.

Pokud máte tvrdou vodu, mohou se uvnitř pumpy tvořit malé bílé minerální usazeniny. To může zabránit poháněči v točení se.

Abyste se vyhnuli poškození pumpy, dodržte tato předběžná opatření:

- Čistěte pumpu častěji.
- Čistěte pumpu každý týden zředěným octem.
- Používejte balenou vodu namísto té z kohoutku.

Obecné rady

- Když zvířátku ukazujete fontánu, může být příliš opatrné v blízkosti tohoto nového a neobvyklého objektu. Po zahájení používání produktu, jednoduše dovolte zvířátku, aby si na produkt zvyklo svým vlastním tempem. Některým zvířatům to zabere několik dní a některé začnou fontánu používat okamžitě.

- Váš domácí mazlíček možná bude preferovat, když bude fontána umístěna dále od místa, kde normálně žere.
- Přidejte do misky kostky ledu, abyste měli studenou a čerstvou vodu.

Řešení problémů

Odpovědi na tyto otázky by vám měly pomoci vyřešit většinu problémů, které s fontánou můžete mít. Pokud nenajdete řešení vašeho problému, kontaktujte prosím naše centrum zákaznického servisu.

Řešení problémů	
PROBLÉM	ŘEŠENÍ
Pumpa nefunguje nebo voda neteče tak silně jako dříve.	<ul style="list-style-type: none"> • Nikdy nedovolte aby voda v misce byla níž, než je minimum. To může způsobit přehřátí a zastavení pumpy. • Když doplňujete misku, doplňte vodu před zapnutím fontány. • Nedostatečné čištění může mít za výsledek ucpání pumpy chlupy a zbytky jídla. Pumpu je třeba čistit každé 2-4 týdny, aby správně fungovala. • Naplňte fontánu vodou až po čáru maximum. • Podrobné informace a video o správném vyčištění čerpadla najdete na naší webové stránce www.petsafe.net.
Fontána je hlučná.	<ul style="list-style-type: none"> • Nízký bzučící zvuk je normální, ale neměl by být hlasitý. Zkontrolujte hladinu vody. Pokud je nízká, pumpa musí pracovat intenzivněji, a tak bude hlasitější než obvykle. • Odpojte fontánu na 15 sekund. Pokud hluk nepřestane, když ji zapojíte znovu, je možné, že se do poháněče dostala špína. Vyndejte pumpu a vyčistěte poháněč. Zkuste potřít malým množstvím rostlinného oleje magnetickou sponu vatovou tyčinkou, abyste tak promazali poháněč.
V misce jsou černé částičky.	<ul style="list-style-type: none"> • Je to uvolněný granulovaný uhlíkový prach z filtru a je zcela neškodný, i když ho zvíře vypije. Vypláchněte filtr ve studené vodě předtím, než ho vložíte do fontány.

Fontána pro zvířata je slizká.	<ul style="list-style-type: none"> • Pokud máte více zvířat nebo psů, kteří používají fontánu, tato slizkost může být způsobena slinami zvířat. Vyměňte vodu a čistěte fontánu častěji, abyste tomu zabránili. • Ujistěte se, že jsou části fontány dobře vypláchnuté po jejím vyčištění. Zbytky mýdla mohou způsobit slizkost.
Adaptér je teplý na dotek.	<ul style="list-style-type: none"> • Odpojte fontánu a zapojte ji do ochrany proti přepětí.
Fontána protéká.	<ul style="list-style-type: none"> • Někdy je voda kolem fontány způsobena zvířaty. Některá zvířata vylévají vodu. Sledujte vašeho miláčka, když pije, abyste viděli, jestli to způsobuje on. Pokud je to tak, můžete si zakoupit podložku nebo jiné voděodolné rohožky pod fontánu.
Fontána se zdá být špinavá i po vyčištění.	<ul style="list-style-type: none"> • Pokud je ve fontáně bílá křídlová substance, může to být minerální usazenina z tvrdé vody. K odstranění těchto usazenin, vyčistěte části fontány ve zředěném octě 80% vody a 20% octa. Důkladně vypláchněte všechny části vodou. Používejte filtrovanou nebo čistou vodu namísto tvrdé vody z kohoutku.

Záruka

Dvouletá nepřenosná limitovaná záruka

Tento produkt má výhodu limitované záruky výrobcem. Kompletní informace naleznete: www.petsafe.net nebo kontaktováním vašeho lokálního zákaznického servisu.

Evropa – Radio Systems PetSafe Europe Ltd., Druhé patro, Budova, Market Square, Dundalk, Co. Louth, Irsko

Kanada – Radio Systems Corporation, 10427 PetSafe Way, Knoxville, TN 37932 USA

Austrálie/ New Zealand – V souladu s australským spotřebitelským právem, záruky proti vadám, platné od 1. ledna 2012, jsou následující detaily záruky tohoto produktu: Radio Systems Australia Pty Ltd. (Dále označované jako "Radio Systems") ručí velkoobchodnímu kupujícímu nebo jinému kupujícímu nebo majiteli produktu, že když je produkt používán pro domácí spotřebu a používán v souladu s normou, bude osvobozen od chyb materiálu nebo výroby po dobu dvou (2) let od doby zakoupení.

"Originální kupující" je osoba která originálně zakoupí produkt nebo je příjemcem daru, kterým je náš nerozbalený produkt. Radio Systems Customer Service pokrývá náklady za práci a součástky na dva roky používání. Po této době se na součástky a úpravy softwaru aplikuje cena v souladu s podmínkami společnosti.

Limitovaná záruka je nepřenosná a automaticky vyprší, pokud originální kupující prodá výrobek Radio Systems dále nebo odevzdá pozemek na kterém je Radio Systems produkt nainstalován. Tato limitovaná záruka nezahrnuje poškození způsobené žvýkáním zvířátka, bouří, nezodpovědností, modifikací nebo zneužitím. Kupující, kteří získají produkt mimo Austrálie, Nového Zélandu nebo od neautorizovaného prodejce, budou muset vrátit výrobek na místo, kde ho získali, pokud mají problémy se zárukou.

Všimněte si, že Radio Systems neposkytuje finanční náhrady, věcné náhrady ani modifikaci výrobku kvůli změně názoru nebo jiného důvodu, který není zmíněn v záruce.

Reklamační řád: Všechny reklamace by měly být směřovány na zákaznické centrum na www.petsafe.net nebo na distributora značky pro daný region:

SR / ČR

blue gray, s.r.o.

Oremburská 2320/13

9797404 Banská Bystrica

SLOVENSKO

web: www.petpark.sk

tel: +421 483810311

Příjem reklamací na adrese:

blue gray, s.r.o.

Kremnička 47/A

97405 Banská Bystrica

Slovensko

tel: +421 483810311

Pro vyplnění reklamace, musíte poskytnout účtenku. Bez důkazu o koupi, Radio Systems neopraví ani nenahradí poškozené komponenty. Radio Systems žádá spotřebitele o kontaktování zákaznického servisu, kvůli získání záručního čísla. Pokud tak neučiní může to způsobit zpoždění 30 dnů ve věci vyřizování reklamace.

Pokud je produkt poškozen do 30 dní od zakoupení, Radio Systems zajistí náhradu produktu, poslanou napřed ještě před doručením zkaženého produktu. Balné bude zahrnuto do návratu produktu namísto poškozeného kusu. Pr odukt musí být vrácen do 7 dnů od obdržení náhrady. Pokud je produkt poškozen po 30 dnech o d zakoupení, spotřebitel ho musí vrátit na vlastní náklady. Radio Systems otestuje produkt a nahradí poškozenou jednotku a vrátí produkt bezplatně se zárukou, že produkt je stále v téže době záruky.

Tato záruka je v dodatku k ostatním právům a náhradám dostupným pro vás ze zákona. Výrobky od Radio Systems mají záruky, které nemohou být vynechány z Australského Spotřebitelského Práva. Jste povinen nahradit nebo proplatit vážnou chybu a kompenzovat za jinou předvídatelnou ztrátu nebo škodu. Jste také povinni, dát si zboží opravit nebo nahradit, pokud nemá akceptovatelnou kvalitu a poškození nepřidává na vážné chybě.

Pokud máte dotazy nebo potřebujete více informací, prosím kontaktujte naše centrum zákaznického servisu na čísle 1800 786 608 (Austrálie) nebo 0800 543 054 (Nový Zéland).



Důležité rady o recyklaci

SK

CZ

Prosíme vás o respektování pravidel o elektronickém odpadu ve vaší zemi. Toto zařízení musí být recyklováno. Pokud toto zařízení již více nepotřebujete, nevyhazujte ho do komunálního odpadu. Prosíme vás o jeho vrácení do místa, kde bylo koupeno, aby mohlo být zařazeno do našeho recyklačního systému. Pokud to není možné, prosíme vás abyste kontaktovali zákaznický servis pro více informací. Pro seznam telefonních čísel center zákaznického servisu navštivte naši stránku www.petsafe.net.

Soulad CE

Toto zařízení bylo testováno a je v souladu s platnými regulacemi EU. Před použitím tohoto zařízení mimo země Evropské unie, zkontrolujte si lokální autoritu. Nepovolené změny nebo modifikace zařízení, které nejsou schváleny Radio Systems Corporation jsou porušením EU směrnic, by mohly narušit práva uživatele používat zařízení a zrušit záruku.

IC

Toto zařízení je v souladu s RSS standardy Kanadského průmyslu. Používání je předmětem dvou následujících podmínek:

- (1) Toto zařízení by nemělo způsobit škodlivý vliv a
- (2) toto zařízení musí akceptovat jakýkoliv vliv, zahrnující vliv, který mohl být způsoben nechtěnou operací zařízení.

ACMA

Zařízení je v souladu s požadavky EMC specifikovanými ACMA (Australian Communications and Media Authority).

Podmínky použití a limitovaná odpovědnost

1. Podmínky použití

Použití tohoto produktu je podmíněno vaším přijetím bez modifikací podmínek a upozornění obsažených zde. Používáním tohoto výrobku dáváte souhlas s uvedenými podmínkami. Pokud je nechcete akceptovat, prosím vraťte produkt nepoužitý a v originálním balení, uhradte poštovné a kontaktujte relevantní centrum zákaznického servisu i s dokladem a koupí, abyste dostali plnou náhradu.

2. Správné použití

Pokud si nejste jisti, zda je tento produkt vhodný pro vaše zvíře prosím konzultujte vašeho veterináře nebo certifikovaného trenéra, před jeho použitím. Správné použití zahrnuje bez limitace, přečtení si celé příručky a jakýchkoliv specifických bezpečnostních upozornění.

3. **Žádné protizákonné nebo zakázané použití**

Tento výrobek je určen pro použití s domácími zvířaty. Použití tohoto výrobku způsobem na který nebyl určen může mít za výsledek porušení federálních, státních nebo regionálních zákonů.

4. **Omezená odpovědnost za škodu**

Společnost Radio Systems Corporation ani žádné z jejích partnerských společností v žádném případě nebudou zodpovědné za (i) žádné nepřímé, trestní, náhodné, speciální nebo následné škody a / nebo (ii) žádné ztráty nebo škody, které vznikly ve spojení se zneužitím produktu. Kupující odpovídá za všechna rizika spojená s použitím tohoto produktu do plné míry povolené zákonem.

5. **Změna podmínek**

Společnost Radio Systems Corporation si vyhrazuje právo na změny uvedených podmínek používání výrobku. Pokud vám takové změny byly dány před použitím výrobku, budou platné na vás a váš produkt.

PetSafe® produkty sú navrhnuté na zlepšenie vzťahu medzi vami a vašim domácim miláčikom. Ak chcete vedieť viac o našej širokej ponuke produktov, ktorá zahŕňa systémy na zadržanie, tréningové systémy, kontrolu štekania, dvierka pre zvieratá, zdravie&wellness, odpadové systémy a hra & výzva produkty, prosím navštívte www.petsafe.net.

PetSafe® produkty jsou navrženy pro zlepšení vztahu mezi vámi a vašim domácím mazlíčkem. Pokud chcete vědět více o naší široké nabídce produktů, která zahrnuje systémy k zadržení, tréninkové systémy, kontrolu štěkání, dvířka pro zvířata, zdraví & wellness, odpadní systémy a hra & výzva produkty, prosím navštivte www.petsafe.net.

Radio Systems Corporation
10427 PetSafe Way
Knoxville, TN 37932
(865) 777-5404

Radio Systems PetSafe Europe Ltd.
2nd Floor, Elgee Building, Market Square
Dundalk, Co. Louth, Ireland
+353 (0) 76 892 0427

www.petsafe.net

400-2031-19

©2016 Radio Systems Corporation