

Esgrima por radio

Sistema In-Ground Fence

PRF-3004W-20

Manual del usuario

Lea atentamente este manual de usuario antes de utilizarlo por primera vez.

Avisos importantes:



Símbolo que advierte del peligro de posibles accidentes. Siga las instrucciones de seguridad de este manual de usuario.

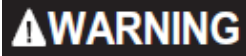

El símbolo advierte de un peligro que, si no se evita, puede causar la muerte o lesiones graves.

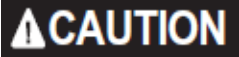

El símbolo advierte de un peligro que, si no se evita, puede causar lesiones leves.



El símbolo advierte de un peligro que, si no se evita, puede causar lesiones al animal.



Símbolo que se utiliza para introducir buenas prácticas y no se asocia con la posibilidad de lesiones.



- No apto para perros agresivos.
- No utilice el aparato si tiene un perro agresivo o

si el perro puede ser agresivo. Un perro agresivo puede causar lesiones graves. Si no está seguro de si su perro es agresivo, póngase en contacto con un veterinario o un adiestrador de perros titulado.

- Los cables y alambres subterráneos pueden estar bajo alta tensión. Marque todas las ubicaciones de los cables antes de la instalación.
- No instale el aparato ni enchufe el cable durante una tormenta. No instale el aparato aunque oiga truenos.
- Siga las instrucciones de seguridad de todas las herramientas y equipos que vaya a utilizar durante la instalación. Utilice gafas de seguridad.

- Riesgo de descarga eléctrica. Instale el transmisor en un lugar seco.
- NUNCA abra o manipule la batería.

CAUTION

- Peligro de lesiones.
- Un cable suelto en el suelo puede suponer un riesgo de descarga eléctrica. Considere cuidadosamente una ubicación adecuada para

instalación de cables.

- La radiovalla no es una valla sólida. El sistema ayuda a recordar al perro que debe permanecer dentro de la zona definida de libertad de movimientos mediante una corrección estática que se emite desde el collar. Es necesario recordar al perro de vez en cuando que se entrene para obedecer las señales del collar electrónico repitiendo el adiestramiento.

Debido a que la tolerancia a la corrección estática varía de un perro a otro, Radio Systems ® Corporation no puede garantizar que un perro nunca salga de los límites dados de libertad de movimiento. No todos los perros pueden ser entrenados para respetar los límites definidos.

Si sospecha que su perro no está respetando los límites designados, no confíe únicamente en la valla radioeléctrica. Radio Systems ® Corporation no es ni será responsable de los daños materiales, pérdidas económicas u otros daños consecuentes causados como resultado de que el perro cruce los límites de la zona de libertad.

CAUTION

- Lea esta guía. El ajuste correcto del collar es muy importante. Si el perro lleva un collar

demasiado largo o si el collar está demasiado apretado en el cuello, puede dañar la piel del perro. Sin embargo, dicha reacción cutánea es una reacción natural a la fricción constante de las clavijas de contacto contra la piel del perro.

- No deje puesto el collar de su perro más de 12 horas al día.
- Si es posible, ajuste la base del collarín cada 2 horas.
- No tire nunca del collar del perro con demasiada fuerza.
- Nunca ponga una correa a un collar electrónico.
 - Si su perro lleva un collar electrónico y otro normal, evite tirar y empujar del collar electrónico.

- Cada semana, lave las patillas de contacto del collar y la piel del perro con un paño húmedo.
- Revise diariamente la piel del perro en busca de erupciones.

- Si aparece una erupción en la piel, deje de utilizar el collar electrónico hasta que la piel se cure.
- Si la erupción persiste más de 48 horas, acude al veterinario.

Millones de perros toleran muy bien llevar un collar con pasadores de contacto. Sin embargo, algunos perros son muy sensibles a los pasadores de contacto. Después de algún tiempo, probablemente notará que el perro tolera muy bien el collar. A partir de ese momento, es posible disminuir las advertencias y los cuidados, pero si puede, intente revisar diariamente el pelaje del perro en el momento de llevar el collar.

- Es posible que tenga que cortar el pelo más largo del perro donde lleva el collar. Pero nunca afeite el pelaje por completo. El afeitado puede provocar una reacción alérgica en la piel.
- Apriete el collarín sólo lo necesario y no demasiado.
- El adiestramiento del perro es la base para un uso eficaz del radiocercado para perros. No deje solo a su perro durante las dos primeras semanas de adiestramiento (cuando lleve collar).
- Cómo evitar una corrección no deseada:
 - ♣ El collar no debe llevarse puesto mientras el perro esté probando el sistema de vallado o durante cualquier modificación del mismo.
 - ♣ Pruebe todos los ajustes de zona antes de volver a colocar el collar.
- Si es posible, no utilice un receptáculo con un interruptor de interrupción (RCD o GFCI) para conectar el transmisor. Aunque el sistema funcionará correctamente, si cae un rayo cerca de la red eléctrica durante una tormenta, este interruptor puede hacer que el transmisor falle mientras esté sin corriente. Durante este tiempo, un perro puede atravesar la valla.

NOTICE

- Evite dañar el aislamiento del cable durante la instalación.

Dichos daños pueden provocar una transmisión deficiente de la señal de radio y, por tanto, un funcionamiento incorrecto del sistema.

- Asegúrese de que el cable no pueda cortarse o dañarse al cortar el césped.

Cómo funciona el sistema

La PetSafe® Inground Fence™ para perros grandes o testarudos ha demostrado ser un dispositivo seguro y eficaz para todos los perros con un peso mínimo de 3,6 kg. El sistema envía una señal de radio a través del cable. La zona demarcada se cerca con un alambre que se introduce en el suelo o se fija a un punto fijo por encima del suelo (en una valla). La zona demarcada de libre circulación también se marca temporalmente con banderas de adiestramiento, que sirven de ayuda visual para el perro durante el adiestramiento. El perro lleva un collar especial que recibe la señal del transmisor/cable. Este collar permite al perro moverse libremente dentro del área designada (zona libre). Si el perro se acerca al límite de la zona demarcada, el collar envía una señal sonora de advertencia al perro mientras envía una corrección estática segura a través de las clavijas de contacto para llamar la atención del perro y que vuelva a la zona demarcada.

Conceptos básicos

Transmisor (transmisor de valla): transmite una señal de radio a través de un cable al collar. **Zona libre:** El área cubierta por el transmisor donde el perro puede moverse libremente. **Zona de advertencia:** el exterior de la zona delimitada donde el collar comienza a emitir una señal sonora de advertencia.

Zona de corrección estática: el área más allá de la zona de advertencia donde el collar comienza a enviar una corrección estática para indicar al perro que vuelva a la zona de movimiento libre definida.

Anchura del límite: combina la zona de advertencia y la zona de corrección estática.

Collar: Recibe la señal del transmisor. **Botón de nivel de corrección.**

Luz indicadora del receptor: Indica el grado de corrección estática seleccionado. La luz también indica el nivel de carga de la batería.

Puntos de contacto: contactos a través de los cuales se transmite la corrección estática.

Entrada de adaptador (Power Jack): el transmisor se alimenta de una fuente de alimentación estándar de 220- 240 voltios.

Interruptor de control de límites / ABC: Permite cambiar el tamaño del área cubierta en función de la longitud del cable.

Boundary Wite Terminals : El lugar donde se introduce el cable en el transmisor.

Indicador luminoso LOOP: Indica si el circuito de cables está cerrado, intacto y encendido.

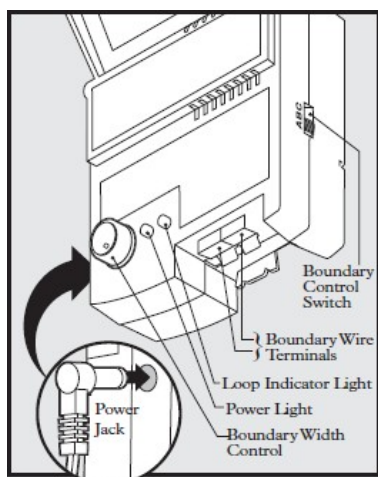
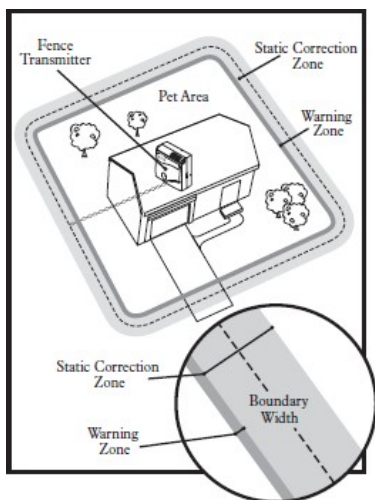

Control de la amplitud de los límites: permite fijar el alcance exacto de los ajustes de la zona de advertencia y de la zona de corrección. **Atención:** ¡no ajusta el nivel de corrección en el collarín!

Luz de encendido: Indica si el dispositivo está encendido o apagado.

CONFIGURACIÓN DEL DISPOSITIVO

1

Ajustes del transmisor

Coloca el transmisor:

- en un lugar seco y ventilado (1A, 1B).
- en una habitación donde la temperatura no descienda por debajo del punto de congelación.
- en un sustrato no metálico o en una pared, el manual también incluye un dibujo para montar el dispositivo en la pared.
- como mínimo a 1 m de grandes objetos metálicos, ya que pueden interferir en la transmisión por radio del transmisor (1C).

⚠WARNING Advertencia: riesgo de descarga eléctrica.

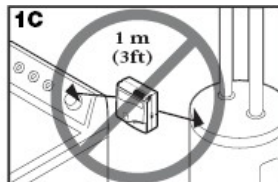
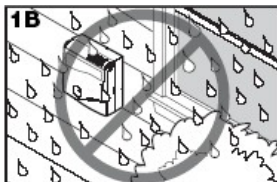
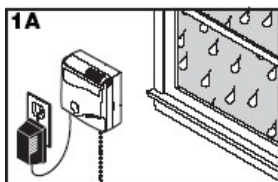

o Después de instalar el transmisor, asegúrese de que el cable está tendido de

forma segura fuera del edificio. Asegúrese de que el cable no quede aprisionado, por ejemplo, por una ventana, puerta o puerta de garaje que pueda dañarlo e inutilizarlo. En caso contrario, hay que hacer un agujero por el que el cable pueda salir de la casa sin romperse.

2

Planificación del vallado

⚠WARNING Precaución: las líneas subterráneas pueden estar bajo alta tensión. Asegúrese de saber dónde están todas las líneas subterráneas

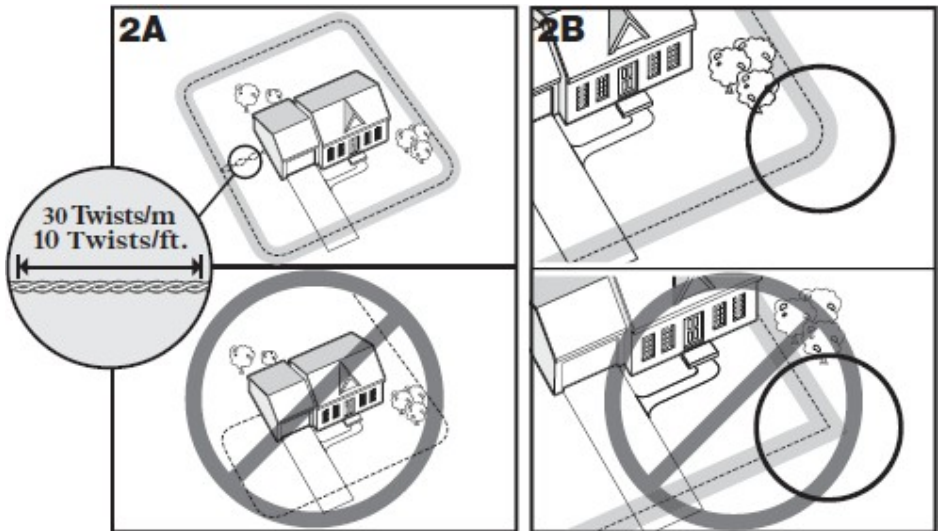

Gestión.

Coloque el cable a lo largo del borde deseado. Conéctelo al transmisor. Cierre el circuito de vuelta al transmisor. Gire el cable (2A) para cancelar la señal de radio en la zona deseada. Esto permitirá al perro moverse a través de la línea.

Las tensiones en los cables deben fluir en direcciones opuestas para bloquear la señal. Retuerce los cables 30

veces por cada metro.

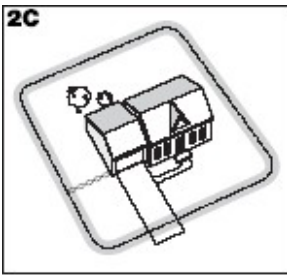

Ejemplos de vallado de terrenos

Nota: el software de planificación también está disponible en www.petsafe.net.

Ejemplo 1

Es el tipo de vallado más utilizado. Esta valla permite al perro moverse libremente dentro de la propiedad (2C).

Las rocallas, piscinas, etc. también pueden vallarse de este modo (2D).

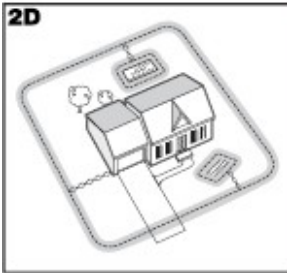

Ejemplo 2

Cercado dentro de la valla existente. Este tipo de vallado garantizará que el perro no salte o desentierre la valla existente. Este método le ahorra el trabajo de enterrar el alambre para que cuando

No es necesario enterrar el cable en la valla existente (2E), basta con tirar de él a lo largo de la línea de la valla.

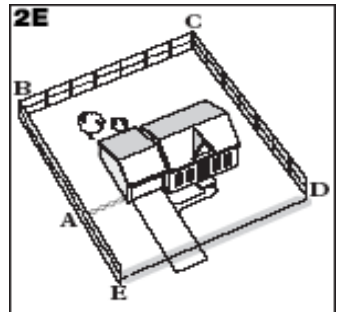

Doble circuito

Si no va a vallar toda la propiedad, debe utilizar un circuito doble. Si se utiliza un circuito doble, los cables **deben estar a una distancia mínima de 1 a 1,5 metros para que las señales no interfieran entre sí.**

Recuerda que un circuito doble **requiere el doble de cable.**

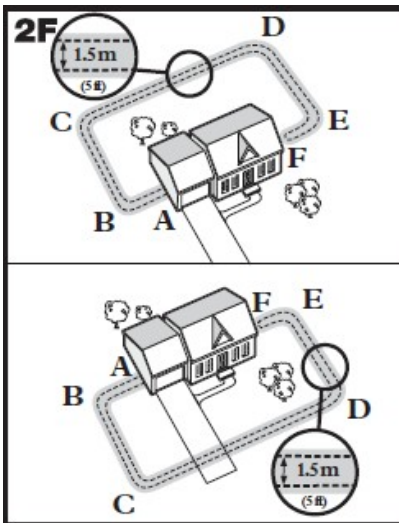

Ejemplo 3

La parte delantera o sólo la trasera de la parcela (doble circuito, Figura 2F).

Desde el transmisor, tira del cable hasta el punto A, de A a B, de B a C, de C a D, de D a E, de E a F, da la vuelta y vuelve al punto A, separando los cables al menos 1-1,5 m. Retuerce el cable desde el punto A

al transmisor.

Ejemplo 4

Cercado sólo de la parte delantera de la propiedad (doble circuito, Figura 2G).

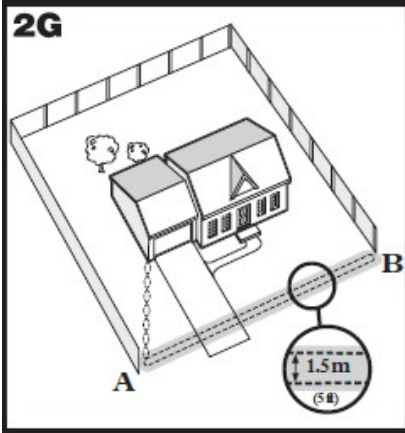

Desde el transmisor, tira del cable hasta el punto A, de A a B, de B de vuelta al punto A, separando los cables al menos 1-1,5 m. Retuerce el cable desde el punto A hasta el transmisor.

Ejemplo nº 5

Acceso al lago (doble circuito, Figura 2H).

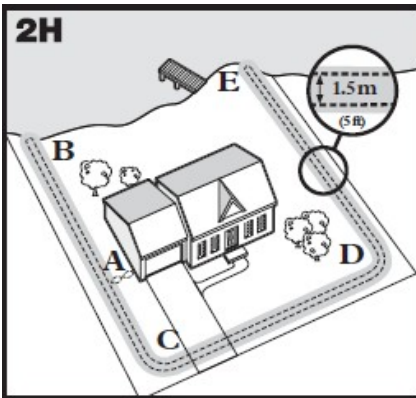

Desde el transmisor, tira del cable hasta el punto A, de A a B, da la vuelta y ve al punto C, de C a D, de D a E, da la vuelta y sigue el cable hasta el punto A, separando los cables un mínimo de 1-1,5 m. Retorcer el cable desde el punto A

al transmisor.

Ejemplo 6

Vallado de una parte del terreno con un doble circuito en la valla existente.

Este método le permite incorporar la valla existente como parte del vallado. Este tipo de vallado garantizará que la valla no sea saltada o rastrillada por el perro. Este método también ahorra el trabajo de enterrar el alambre, por lo que no tiene que enterrar el alambre con la valla existente.

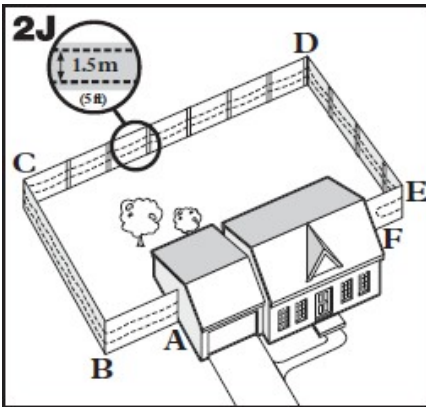

Desde el transmisor, tira del cable hasta el punto A, de A a B, de B a C, de C a D, de D a E, de E a F,

dar la vuelta y seguir el cable de vuelta al punto A, separando el cable de

mín. 1-1,5 m. Retuerce el cable desde el punto A hasta el transmisor.

3

Colocación de los cables

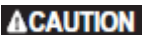

Precaución. Un cable suelto en el suelo puede suponer un riesgo

de descarga eléctrica. Considere cuidadosamente el lugar adecuado para instalar el cable.

Coloque el cable suelto en la zona marcada y pruebe el sistema **antes de enterrarlo** o fijarlo a una valla existente.

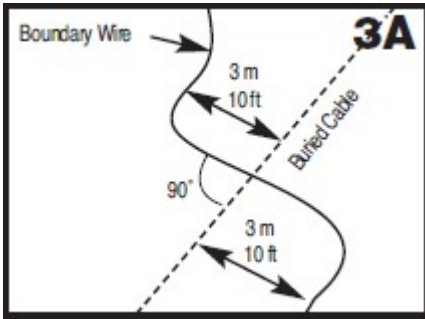

Colocar el cable cerca de otros cables (cable de tel., cables de TV, satélite...) puede provocar una transmisión de señal de mala calidad. Si tiene que "cruzar" otro cable,

hacerlo en un ángulo de 90 grados (Figura 3A).

Si coloca el sistema (incluso con una separación mínima de 1,5 m) lejos de otros equipos similares y esto provoca un mal funcionamiento del sistema, póngase en contacto con su distribuidor.

Enrollado de cables (3A)

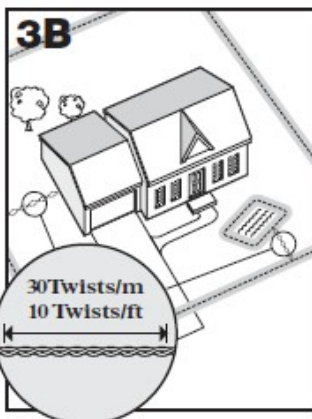

Al girar el cable, la señal se anula y el perro puede cruzar el cable sin corrección. Los tubos de plástico o metal no interrumpirán la señal. Para cancelar la señal, gire el cable 30 veces a lo largo de 1 metro.

Cable de alimentación (3B)

Si necesita cable adicional para cubrir la zona prevista, tendrá que empalmarlo. Anote la ubicación de los empalmes. Un circuito roto suele encontrarse en los empalmes.

Pele el ribete del alambre aproximadamente 1,3 cm. Asegúrese de que el cable no se corroe. Si se ha producido corrosión, pele un trozo de cable más grande en la conexión.

Introduzca ambos extremos desnudos en el acoplamiento y gírelos. Asegúrese de que la junta esté bien apretada. Aplique silicona impermeable a la junta o envuélvala con cinta aislante. Si la unión se rompe, el sistema quedará inoperativo.

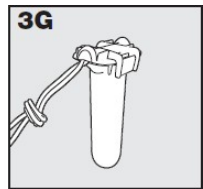
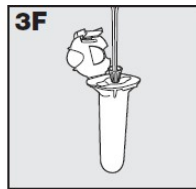
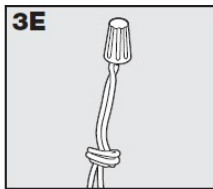
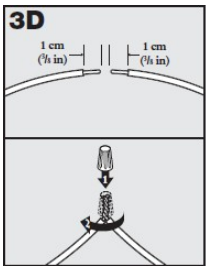

Cable adicional

Utilice alambre de cobre aislado para el vallado. Se puede adquirir alambre adicional (150 metros). Código para el juego extra: PRFA-500

La siguiente tabla indica la longitud aproximada de cable necesaria para la mayoría de las parcelas.

Superficie en áreas	Longitud del cable
10	127
13	146
20	180
40	255
80	360
200	570
400	800

4

Conexión por cable al transmisor (4A)

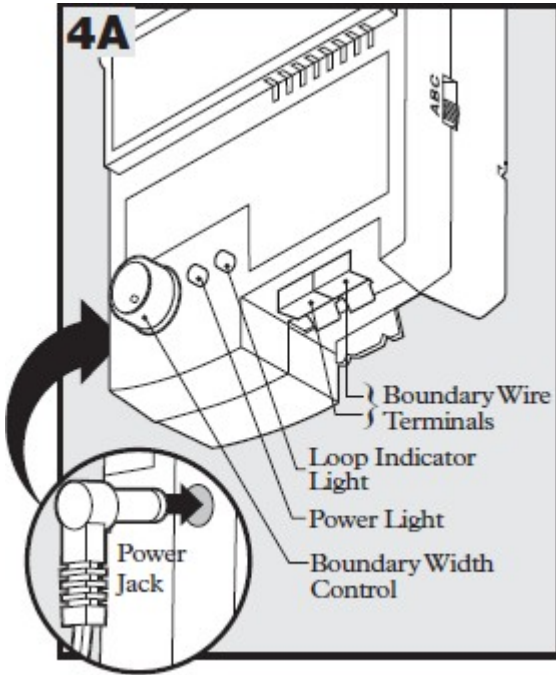

- Pase el cable al transmisor a través de la ventana, el agujero en la pared, bajo la puerta, etc.
- Pele los extremos del alambre (1,3 cm)
- Inserta los extremos del cable en las entradas del transmisor.
- Establecer "Control de

anchura de límites" en 10. Esto establece la zona de advertencia al máximo.

- Establecer el derecho adaptador (Fig. 4B y 4C). Conecte el transmisor a la red eléctrica.
- El indicador "Power Light" y "Loop" deben, cuando están correctamente cableados

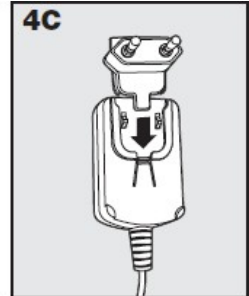
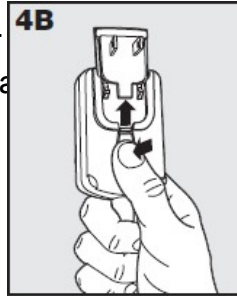

Si tiene algún problema, lea la sección "Solución de problemas".

⚠ WARNING

- No instale el aparato ni enchufe el cable durante una tormenta. No instale el aparato aunque oiga truenos.
- Siga las instrucciones de seguridad de todas las herramientas y equipos que vaya a utilizar durante la instalación. Utilice gafas de seguridad.
- Riesgo de descarga eléctrica. Instale el transmisor en un lugar seco

CAUTION

— Si es posible, no utilice un receptáculo con un interruptor de interrupción (RCD o GFCI) para conectar el transmisor. Aunque el sistema funcionará correctamente, si cae un rayo cerca de la red eléctrica durante una tormenta, este interruptor puede hacer que el transmisor falle mientras esté sin corriente. Durante este tiempo, un perro puede atravesar la valla.

NOTICE

— Durante periodos prolongados de no utilización del sistema de vallas radioeléctricas o tormentas, desconecte el transmisor de la red eléctrica y desconecte ambos cables - de la entrada y de la salida en el transmisor.

5 Preparación del collar (PIG19-10761)

Su collar tiene clavijas de corrección cortas e intercambiables. Los pasadores largos se utilizan para perros de pelo largo. Apriete los pasadores de corrección con la herramienta suministrada o utilícela para probar la funcionalidad del collar (Fig. 5A). Compruebe semanalmente el correcto apriete de los pasadores.

Inserción de una linterna en

el collar Collar PIG19-10761

utiliza un

Linterna PetSafe®: tipo RFA-67D-11.

El procedimiento para configurar la linterna:

1. Inserte la herramienta de comprobación del funcionamiento del collarin incluida (5B) en la ranura de la linterna.
2. Gire la linterna de forma que la flecha de la linterna

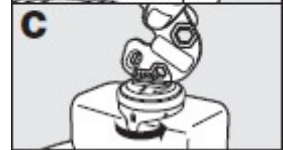
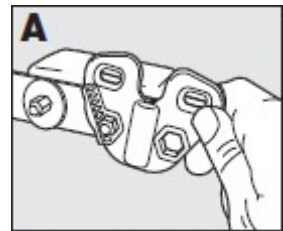

coincida con la flecha del collar (5C).

6

Ajuste de la longitud del tope-guía y prueba del collarín

La valla radio para perros tiene 3 niveles de ajuste en el lado del transmisor según la longitud de la valla (6A). El ajuste más utilizado es el B, que es suficiente para la mayoría de los cercados. La siguiente tabla indica cuál de los 3 ajustes debe utilizar en función de la longitud de su vallado - la longitud del alambre.

Ajustes	Longitud del cable
B	Hasta 396 m
C	396 m - 732 m
A	Más de 732 m

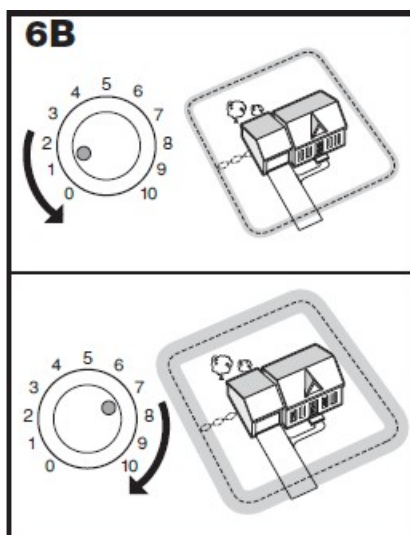
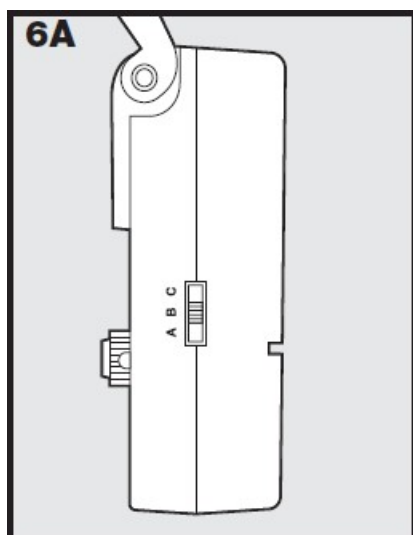

Utilice BWC (6B) para establecer la anchura de la zona de advertencia y la zona de corrección estática. Establezca la anchura de la zona de advertencia lo más amplia posible, con la zona de advertencia y corrección más amplia posible dado el tamaño del recinto interno. Se recomienda ajustar esta zona entre 3,7 m y 6 m.

Nota: ¡este mecanismo giratorio no ajusta el nivel de corrección!

CAUTION

Cómo evitar una corrección no deseada

- El collar no debe llevarse mientras el perro esté probando el sistema de vallado o durante cualquier modificación del mismo.
- Pruebe todos los ajustes de zona antes de volver a colocar el collar.

Asegúrese de que la linterna está en el collar antes de probar la zona de alerta y la zona y la corrección estática.

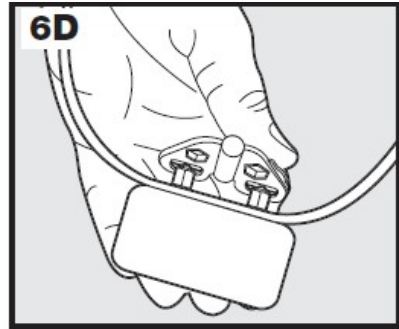
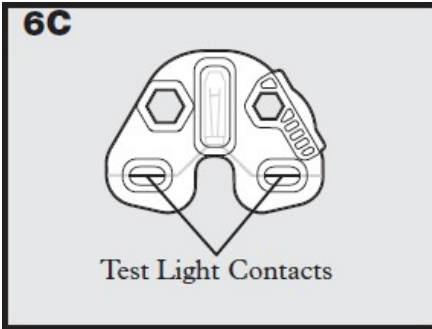

Coloque la luz de prueba en el collar (Fig. 6C y 6D). Camine con el collar hasta la zona de alerta mientras mantiene el collar en posición con las clavijas de contacto hacia arriba y a la altura del cuello del perro (6E) hasta que el collar empiece a pitar.

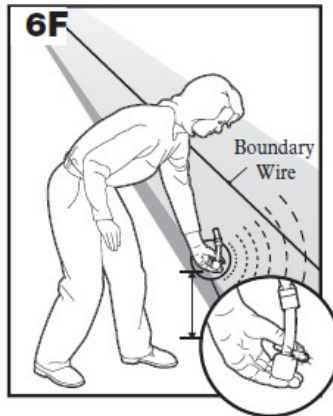
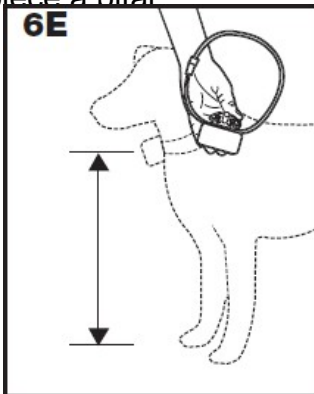

Si el collar no emite una señal sonora en la zona de alerta deseada, es necesario modificar el ajuste de la zona de alerta mediante el mecanismo giratorio del transmisor (6B).

Gire el ajuste

en el sentido de las agujas del reloj para aumentar la anchura de la zona de advertencia. Gire en sentido antihorario

reducir la anchura de la zona de advertencia (6B). Repitiendo este

para ajustar la anchura deseada de la zona de alerta. Los números del mecanismo giratorio indican la intensidad de la señal y no la anchura en metros. En caso de que, al girar el mecanismo giratorio, la

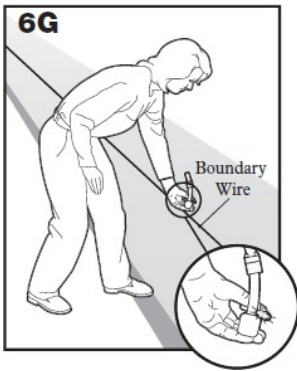

no consigue ajustar la anchura de zona de aviso deseada, cambie el ajuste del botón deslizante (6A) a otro nivel que proporcione la anchura de zona de aviso deseada.

Si está utilizando un circuito doble, es posible que tenga que aumentar el

nivel para garantizar la anchura deseada de su zona de advertencia.

El collar empieza a emitir un pitido y un tic-tac suave cuando emite una corrección estática. Cuando el collar entra en la zona de alerta, emite un pitido.

Siga caminando hasta el cable. El collar debe comenzar a tintinear suavemente

y la luz de prueba debería empezar a parpadear, indicando que el collar está transmitiendo una corrección estática después de entrar en la zona de corrección (6G). Los tonos de advertencia y la iluminación de la luz de prueba indican,

que el collar y el sistema funcionan correctamente y ya puede proceder a la colocación fija del alambre de la valla. Si el collar no pita ni se enciende, luz de prueba leer el apartado "arreglar los problemas".

Nota: La anchura de las zonas de advertencia y corrección se divide en la proporción de 20% de zona de advertencia y 80% de zona de corrección.

7

Instalación de alambre de vallado

⚠ WARNING

- Los cables y alambres subterráneos pueden estar bajo alta tensión. Marque todas las ubicaciones de los cables antes de la instalación.

NOTICE

- Evite dañar el aislamiento del cable durante la instalación. Dichos daños pueden provocar una transmisión deficiente de la señal de radio y, por tanto, un funcionamiento incorrecto del sistema.

Apague el transmisor antes de la instalación.

Colocación del alambre de vallado

Se recomienda enterrar el cable para evitar que se dañe y que el sistema funcione mal.

1. Cave una zanja de 2,5 a 7,6 cm de profundidad según su

plan de vallado.

2. Coloque el alambre de vallado en la ranura excavada.

3. Tenga cuidado de no dañar el cable al introducirlo en el canalón. Utilice únicamente herramientas que no lo dañen.

Añadir alambre de vallado a una valla existente Puede añadir alambre de vallado de la "valla radio para gatos PetSafe" a una valla de alambre o madera existente.

Puede colocar el alambre de vallado tan alto como lo necesite. Sin embargo, tenga en cuenta ajustar suficientemente la anchura de advertencia y corrección. Si utiliza vallas de doble circuito con una valla existente de al menos 1 m de altura, tienda el alambre primero por el extremo superior de la valla y vuelva por el extremo inferior. Asegúrese de que los alambres estén separados al menos 1-1,5 m.

- **Valla de alambre (7A)** - teje a través del alambre de la valla o utiliza clavijas de plástico para sujetar el alambre.
- **Valla de madera (7A)** Fije el alambre a la valla existente con grapas. Tenga cuidado de no dañar el alambre.
- **Circuito doble con una valla existente:** pase el cable primero por el extremo superior de la valla y vuelva por el extremo inferior. Asegúrese de que los cables estén separados al menos 1-1,5 m.
- **Puerta (circuito único) (7B)** entierre el alambre de la valla delante y a través de la puerta.

Nota: La señal sigue activa aunque la puerta esté abierta, por lo que el perro no podrá salir de la zona vallada.

• **Puerta (doble circuito) (7B)** - entierre el alambre de la valla delante y a través de la puerta con una separación mínima de 1-1,5 m. Circuitovallado con min. 1m de altura, estire el alambre primero el extremo superior la valla y vuelva con el extremo inferior. Asegúrese de que los alambres estén separados al menos 1-1,5 m.

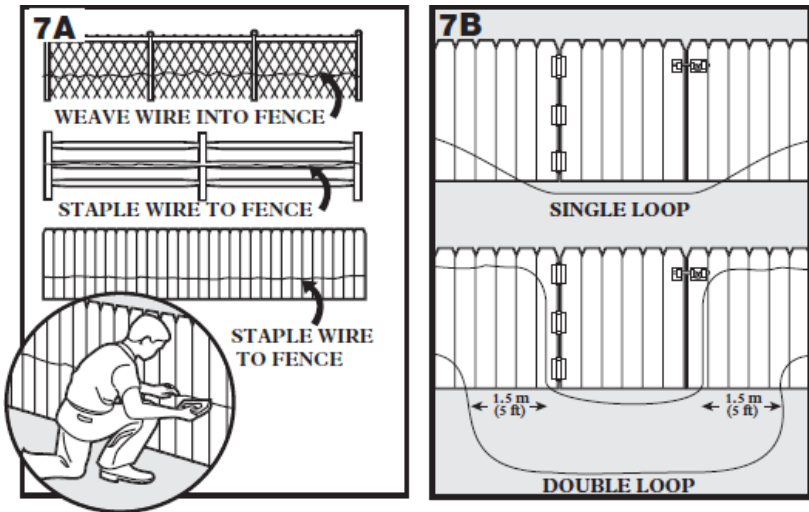

Estirar un cable a través de una carretera o acera asfaltada

- **Carretera de asfalto o pavimento** - cave un surco utilizando un martillo de construcción, luego estire el alambre de vallado en él. A continuación, rellene la cuneta con la superficie adecuada.
- **Camino de grava:** coloque el alambre de la valla en un tubo de PVC, que se inserta en una canaleta previamente excavada. A continuación, rellenen con la superficie adecuada.

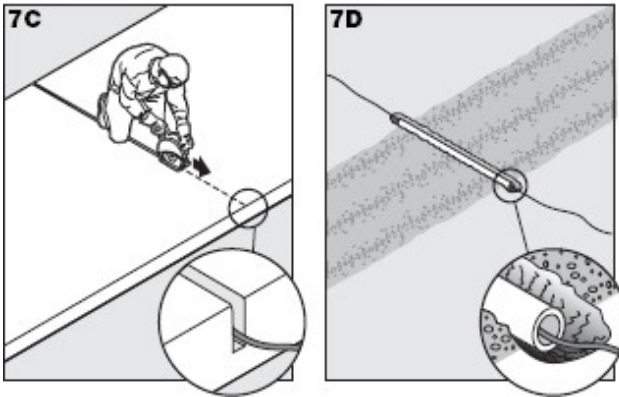

8

Colocación de banderas de entrenamiento

Cercado Banderas Sirve al perro para
visual valla delimitadora.

1. Sujete el collar a la altura del cuello del perro.
2. Camine hacia la zona de alerta hasta que el collar emita un pitido (8A).
3. Coloca la bandera en el suelo (8B).
4. Vuelve a la zona vallada hasta que el collar deje de pitar

5. Repita este procedimiento hasta que haya recordado todo el

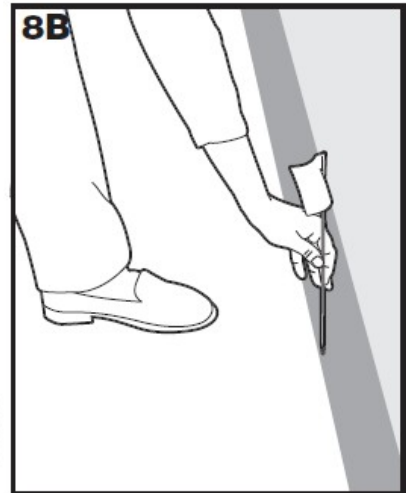
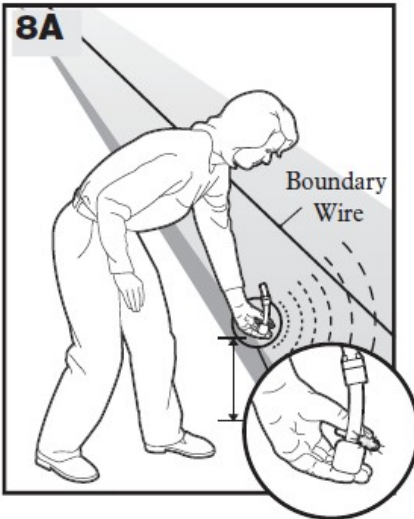

un área de al menos cada 3 m o menos.

Nota: Si no oye la señal acústica, lea el paso 6, comprobando el collar con la luz de prueba.

9

Colocación del collarín

CAUTION

- Lea esta guía. El ajuste correcto del collar es muy importante. Si el perro lleva el collar demasiado tiempo o si el collar le aprieta demasiado en el cuello, puede dañar la piel del perro. Sin embargo, tal reacción cutánea es una reacción natural a la fricción constante de las clavijas de contacto contra la piel del perro.
- No deje puesto el collar de su perro más de 12 horas al día.
- Si es posible, ajuste la base del collarín cada 2 horas.
- No tire nunca del collar del perro con demasiada fuerza.
- Nunca ponga una correa a un collar electrónico.
- Si su perro lleva un collar electrónico y otro normal, evite tirar y empujar del collar electrónico.
- Cada semana, lave las patillas de contacto del collar y la piel del perro con un paño húmedo.
- Revise diariamente la piel del perro en busca de erupciones.
- Si aparece una erupción en la piel, deje de utilizar el collar electrónico hasta que la piel se cure.
- Si la erupción persiste más de 48 horas, acude al veterinario.

Cuando se ponga el collar, observe los siguientes principios:

1. Asegúrese de que la linterna no está en el collar.
2. Empiece en una postura cómoda de perro (Figura 9A).

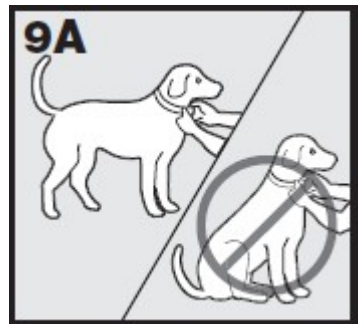

3. Coloque el collar en la parte alta del cuello del perro, cerca de las orejas. Coloque las clavijas del sensor en el centro de la garganta de forma que toquen la piel.
4. Pruebe el agarre del collar introduciendo el dedo entre el collar y el cuello del perro. El agarre debe ser firme pero no demasiado apretado.
5. Deje el collar en el perro durante unos minutos y vuelva a comprobar el agarre del collar. Repita de nuevo hasta que el perro se acostumbre un poco al collar.

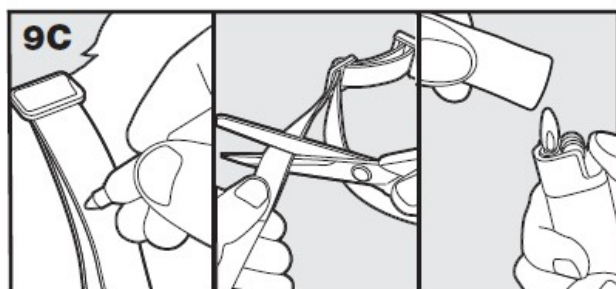

Nota: el collar está correctamente ajustado si puede introducir el dedo entre las patillas de contacto del collar y el

cuello del perro.

Procedimiento para recortar el cuello:

- Indique la longitud deseada con un bolígrafo. Recuerde el margen adecuado si su perro aún está creciendo o ganando peso.
- Retire el collar del perro y corte la longitud necesaria.
- Terminar el extremo cortado con una llama para evitar que se deshilache más.

Ajuste de la longitud del collar

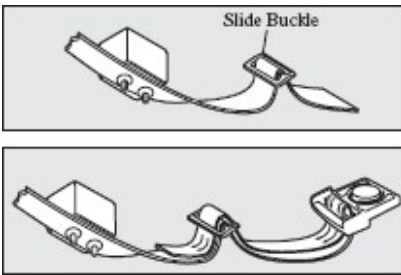

La hebilla lateral (hebilla deslizante) impide que el collarín se afloje en el cuello.

Importante

Para garantizar un uso cómodo y correcto de este producto, tenga en cuenta las siguientes directrices:

- Durante los 2 primeros días de formación, no utilice el sistema sin comprobar personalmente su funcionamiento.
- Asegúrese de que el collar se ajusta correctamente a la garganta de su perro.
- Regularmente comprobar, si perro

tiene
alergias.

De

el collar o si el perro desarrolla

- Si observa que la piel del perro está enrojecida, deje de utilizar el collar durante 48 minutos.
- El cuello y las patillas de contacto del perro deben lavarse al menos una vez a la semana con agua jabonosa.

Si no se siguen estos principios, algunos perros desarrollan alergias cutáneas al llevar el collar.

Recomendaciones de los expertos

Collar

El collar no pita cuando me acerco a la frontera...

- ¿Están encendidas las dos luces del transmisor?
- Compruebe o sustituya la pila del collar.
- Utiliza un comprobador luminoso para verificar el funcionamiento del collar.

El perro probablemente no está recibiendo una corrección...

- Asegúrese de que el collar está bien colocado: debe ajustarse perfectamente al cuello del perro.
- Afeitar el pelaje del perro en el punto de contacto de los alfileres.
- Tal vez necesites poner clavijas de corrección largas.

El perro ignora la corrección y cruza la línea...

- Compruebe la linterna. Una linterna débil provocará una corrección más débil.

- Aumente el área de cobertura utilizando el conmutador ABC.
- **Repita el ejercicio.**

Interferencia de señales

Si observa que la zona de cobertura cambia de un punto a otro, puede deberse a interferencias de la señal de/de ...

- Un objeto metálico colocado cerca o lejos del cable transmisor. Retire el objeto o reubique el cable.
- Esto puede deberse a un sistema similar situado en las proximidades. En este caso, póngase en contacto con el servicio de atención al cliente de su distribuidor y solicite que le sustituyan el aparato por otro ajustado a una frecuencia diferente.

Recuerda...

- El perro recibirá una corrección que llamará su atención, pero que no le perjudicará médicamente. Una corrección estática es similar a cuando acabas de pasar por una alfombra y tocas algo metálico; en otras palabras, "electriza".
- Las vallas electrónicas/radioeléctricas pueden ser utilizadas por un número ilimitado de perros. Todos deben llevar collar.
- Pruebe el collar cada mes. La duración de la batería se ve afectada por la frecuencia de activación del collar y también por la temperatura extrema...

Transmisor

Solución de problemas ...

- Si ambas luces están encendidas, entonces el transmisor no está causando el problema.
- Si la luz de encendido está encendida y la luz de límite de span no lo está, intente la "Prueba de cortocircuito" (consulte el procedimiento en este manual).
- Si el transmisor está bien, entonces tiene un circuito de cables roto. Consulte el apartado "Localización de un circuito roto". - Si la luz de encendido no está encendida, entonces el transmisor no está conectado a la corriente.

Más información ...

- El transmisor no es impermeable. Debe instalarse en un entorno seco.
- El cable está enterrado por razones de seguridad para evitar daños o lesiones.
- **Sólo los perros sanos deben utilizar este sistema. Si tiene alguna duda, póngase en contacto con su veterinario.**
- Este **sistema no es para perros agresivos**.
- Las vallas radioeléctricas PetSafe® están pensadas únicamente para uso doméstico.

Prueba de cortocircuito

La prueba de cortocircuito determina si el sistema funciona correctamente.

- Realice la prueba después de desconectar el cable.
- Cuando haya desconectado el cable, corte aproximadamente 3 m del cable perimetral y enganche el cable a la entrada del transmisor. Ponga el transmisor en el circuito "B".
- Forme un círculo con el alambre.
- Gire completamente el regulador de anchura de área en el sentido de las agujas del reloj (ajuste nº 10). Si el indicador luminoso del circuito no se enciende, el aparato no funciona correctamente.
- Desconecte un extremo del anillo del transmisor. Si el indicador de circuito estaba encendido y no se apagó, consulte la sección "Reparación en garantía".
- Si el transmisor funciona correctamente después de seguir estos pasos, pero la luz del circuito no se enciende cuando vuelve a conectar el cable al circuito, entonces tiene un circuito roto.

Localización de interrupciones

El siguiente procedimiento le ayudará a localizar dónde se

encuentra el corte del circuito.

1. Revise el plano del circuito y localice dónde están las conexiones. Asegúrese de que los cables no estén desconectados.

2. Compruebe si el césped (límite perimetral) presenta daños mecánicos en el cable. Si no ha podido encontrar ninguna avería:

A. Enchufa ambos extremos del cable trenzado en la primera entrada del transmisor.

B. Mida y corte un nuevo trozo de alambre que tenga la mitad de la longitud del alambre existente.

C. Busca un punto en el centro del círculo y corta el alambre en ese punto.

D. Conecta un extremo del nuevo cable a la otra entrada del transmisor.

E. Conecta el otro extremo del cable al cable que cortaste en el centro de tu circuito.

F. Conecte su emisor y compruebe la luz indicadora del circuito. Si la luz indicadora está encendida, pruebe el sistema con su collar. En este punto, es probable que la rotura se encuentre en la otra mitad del circuito.

G. Si la luz indicadora no está encendida, significa que el circuito roto está en esa parte del circuito. Sin embargo, el circuito averiado no tiene por qué estar sólo en ese circuito, también hay que repetir las acciones del punto EF en el otro circuito.

H. Puede identificar con mayor precisión la ubicación de la interrupción del circuito repitiendo los puntos CG. Recuerde, cuando corte la siguiente sección de cable, debe conectar

las dos primeras secciones que cortó

antes y escarcharlos con silicona. El número de veces que repita estos pasos dependerá de la cantidad de alambre que desee sustituir.

I. Sustituya el cable dañado por uno nuevo.

Nota: Utilice únicamente alambre "de radio para perros".

Enchufe el transmisor a una toma de corriente.

J. Compruebe la luz indicadora del circuito. Si la luz indicadora está encendida, vuelva a comprobar el circuito con el collarín

Radio Systems Corporation no se hace responsable de los daños, pérdidas económicas u otras pérdidas relacionadas causadas por un animal que cruce una valla electrónica.

El adiestramiento de los perros es importante para el
buen uso y funcionamiento del sistema de
radiovalla.

Formación

Antes del primer uso

Durante el proceso de adiestramiento, es MUY IMPORTANTE que no deje que su perro corra libre con o sin collar. De lo contrario, el perro se confundirá. Durante la primera semana del proceso de adiestramiento, lleve a su perro con correa y no cruce con él los límites de la valla radioeléctrica. En las fases posteriores del adiestramiento, esto será posible, pero hacerlo al principio puede confundirle. Si es absolutamente necesario salir de los límites de la valla radioeléctrica con su perro durante el proceso de adiestramiento (aproximadamente 1 semana), hágalo en coche o llévelo personalmente al otro lado de la valla radioeléctrica. Quítele el collar al perro antes de pasearlo por la valla radioeléctrica. De lo contrario, recibirá una corrección estática cuando cruce el límite.

Después de cada sesión de adiestramiento durante la primera semana, quite el collar del cuello del perro para que se acostumbre a los pasadores de contacto. Después,

quíteselo sólo por la noche. Más adelante, su perro se acostumbrará a llevar el collar todo el tiempo, pero su piel tardará algún tiempo en acostumbrarse también a las clavijas.

Los banderines de adiestramiento están diseñados para 2 cosas. Proporcionan un límite visual para el perro y le ayudan con el adiestramiento. Los banderines se colocan donde comienza la zona de advertencia. Todas las banderas permanecerán en su lugar durante aproximadamente 2 semanas. Gradualmente el número se reducirá si no queda ninguno.

Recuerde que el entrenamiento debe ser divertido, justo y coherente. Haga que cada lección sea corta pero intensa. Muchos perros sólo pueden concentrarse durante poco tiempo, así que no se desanime. Seguro que aprenden.

Fase 1 **DÍA 1** _____ **DÍA 2** _____ **DÍA 3** _____

Coloque a su perro un collar no metálico con correa fija junto con un collar electrónico. No coloque la correa sobre el collar electrónico y asegúrese de que la correa fija con el collar se coloca **SOBRE** el collar electrónico - de lo contrario, la correa podría tirar de los pasadores del collar electrónico y causar lesiones en el cuello del perro. Antes de colocar el collar electrónico al perro, apague el transmisor para que el perro no sienta la corrección. Su perro debe aprender primero a comportarse cuando se le indica. Pasee a su

perro por la zona designada y háblele con calma. Ahora camine hacia las banderas. Antes de que la cabeza del perro se acerque a las banderas, tire rápidamente de la correa hacia usted. Tire de la correa

aleje al perro de las banderas unos 4 ó 5 metros dentro de la zona restringida y elógielo. Un tirón fuerte de la correa es la única "CORRECCIÓN" que necesita su perro. **No necesita ninguna corrección verbal (reprimenda).** El método de corrección debe adaptarse a las necesidades, temperamento, tamaño y raza específica de su perro.

Cada sesión de entrenamiento debe durar entre 10 y 15

Concéntrese en las zonas de los límites donde es más probable que su familia cruce los límites de la valla radioeléctrica (camino de entrada, calles laterales, puerta de entrada). Pronto notará que el perro evita los banderines. Esto indica que está aprendiendo. Juegue con el perro dentro de la zona designada para crear una asociación con el tiempo agradable en ese espacio. Esto evitará que el perro se muestre reacio a salir de la zona delimitada.

Recuerde que debe llevar a su perro con correa aunque sólo necesite satisfacer sus necesidades biológicas.

Nota: Algunos perros aprenden más rápido que otros. Asegúrese de que el perro se siente cómodo y juguetón en la zona pero evita las banderas antes de pasar a la fase 2 de adiestramiento. Si no se siente así, añada 1-2 días al adiestramiento.

Durante la fase 2, su perro sigue con la correa. Encienda el transmisor. Ahora su perro está preparado para sentir la corrección. Pasee a su perro por la zona designada y hablele con calma. Deje que su perro se acerque a las banderas de adiestramiento. Cuando el perro se acerque a la zona de la señal, sentirá una corrección estática incómoda pero segura. Como esta corrección le sobresaltará, es posible que salte o ladre un poco. Se trata de una reacción normal. Asegúrese de que, cuando esto ocurra, está preparado para llevar rápidamente al perro a una zona segura.

Debe mantener una sonrisa en la cara en todo momento y elogiarle amablemente ("Buen Brix qué bien que hayas vuelto"). Juegue con el perro y no deje que vuelva corriendo a la casa. Nunca arrastres ni llames al perro a la zona de señales. Deja que decida por sí mismo si se queda en la zona segura o cruza el límite.

Ahora tendrá que empezar a insertar situaciones preestablecidas en las lecciones. Esta situación se produce cuando el perro normalmente querría cruzar el límite. Por ejemplo, cuando un miembro de la familia cruza el límite o

cuando otro perro se encuentra fuera del límite. De este modo, el perro aprende que debe ser consciente de dónde está independientemente de la situación. Hasta ahora, el perro no ha sido

adiestramiento expuesto a circunstancias en las que al perro le gustaría salir de los límites de la zona segura. Puede comenzar este adiestramiento haciendo que un miembro de la familia cruce los límites de la valla radioeléctrica. Su perro debe llevar un collar normal y una correa en todo momento, así como un collar electrónico. **Recuerde, no llame a su perro para que salga de la zona segura** (puede engatusarlo, pero no le diga "¡Brix a mí!"). Si su perro se niega a seguir a un miembro de la familia, elógielo. **Está aprendiendo.** Si su perro empieza a seguir a un miembro de la familia, aplíquele una corrección. De nuevo, su perro puede reaccionar con un chasquido o un ladrido. **Repita este proceso en otras situaciones modelo**, como con otros perros, con una pelota, etc., en distintas zonas del área designada. Utilice algo que le guste a su perro y que le excite. **Durante este proceso, el perro está emitiendo un juicio y es un punto muy crítico en el adiestramiento.**

Si su perro no reacciona cuando entra en la zona de la señal de advertencia, puede deberse a que el collar esté flojo. Si el collar se ajusta correctamente al cuello del perro y éste sigue sin responder a la corrección, suele significar que el nivel de corrección está ajustado a un nivel bajo.

Nota: Asegúrate de que el perro se siente cómodo y

juguetón en la zona antes de pasar a la fase 3 de adiestramiento, sin embargo

está evitando las banderas. Si él no se siente así, añadir 1-2 días a la formación.

Fase3 DÍA 7 DÍA 8 _____ DÍA 9 ____ DEN10 DEN 11 _____

Si su perro ha completado con éxito las fases de adiestramiento 1 y 2, está preparado para moverse dentro de una zona segura sin correa con usted presente en todo momento. **No deje a su perro desatendido durante la fase de adiestramiento 3.** No es raro que su perro forme una asociación con la correa o el adiestrador y que intente abandonar la zona segura cuando cambien estas condiciones. Si esto ocurre, coja al perro, desenganche el collar y vuelva a la zona segura (normalmente el perro volverá rápidamente a la zona segura por sí solo). Si no puede devolverlo a la zona segura inmediatamente, apague el transmisor para que pueda volver a la zona segura sin corrección. **Si su perro abandone la frontera 2 veces, lea la sección "Recomendaciones de los expertos".**

Después de 6 días supervisando a su perro sin correa, puede dejarlo sin vigilancia durante breves periodos de tiempo. Poco a poco, durante las 3 semanas siguientes, déjelo sin supervisión durante periodos más largos.

Nota: Algunos perros querrán quedarse cerca de casa o tendrán miedo de salir. Esto puede llevar varios días,

hasta que sonría. Lleva a tu perro a una zona segura y dale sus golosinas favoritas, juega con él, elógiéle mucho para demostrarle que está a salvo.

ÚLTIMA FASE _____

2 semanas después de que pueda dejar a su perro fuera sin supervisión puede empezar a quitar las banderas de adiestramiento. Retire una de cada dos banderas cada día si no las retira todas. Cuando haya quitado todas las banderas (si es necesario), puede empezar a adiestrar al perro para que salga de forma segura de la zona designada. Retire el collar electrónico y póngale un collar normal con correa. Utilice elogios para animar al perro a seguirle. La mayoría de los perros tendrán miedo de seguirle, pero debe ser firme. No permita que el perro "escape" por encima del límite de la valla radioeléctrica. Enséñele que es seguro pasear con usted con correa. Utilice una palabra de liberación como "ven, suelto, OK".

Sé coherente y cruza fuera de la zona restringida sólo en un punto cada vez.

Con el tiempo, su perro desarrollará una asociación, con abandonar la zona para una correa a través de una verja imaginaria.

Adiestrar a un perro asustadizo

Si el perro se asusta después de la corrección y no abandona su lugar seguro (porche, perrera), el sistema de adiestramiento PetSafe recomienda el siguiente procedimiento:

- Si el perro actúa con miedo, el propietario no debe intentar "calmarlo", es decir, no debe fomentar el comportamiento no deseado.
- El propietario debe permitir que el perro lleve el collar dentro de casa para que se acostumbre a llevarlo en una situación en la que no haya recibido una corrección. Elogie al perro por llevar el collar y por actuar de forma "relajada".
- Póngale un collar a su perro antes de salir de casa. Ponle un collar de adiestramiento normal con correa.
- Si es necesario, tire suavemente del perro hacia la zona de adiestramiento. Si el perro se resiste dentro del área de adiestramiento, tire suavemente de él.
- Cuando el perro esté dentro del área de adiestramiento, concéntrese en entrenar las órdenes básicas.

Condiciones de uso del producto y limitación de la garantía

1. Condiciones de uso del producto

Este producto sólo puede utilizarse de acuerdo con las condiciones de uso del mismo y su aceptación. Al utilizar este producto, usted acepta estos términos y condiciones.

2. Uso adecuado del producto

Este producto está diseñado para el adiestramiento de perros. Es posible que este producto no funcione correctamente para adiestrar ciertos temperamentos de perros. Recomendamos que este producto no se utilice para adiestrar perros que pesen menos de 3,6 kg ni perros agresivos. Si no está seguro del temperamento de su perro, consulte a su veterinario o a un adiestrador canino titulado. El uso correcto del producto implica utilizarlo según las normas de este manual de usuario y respetar las frases marcadas con el símbolo en la sección "Avisos importantes".

3. Prohibición del uso ilegal y prohibido del producto

Este producto está destinado a perros y no debe aplicarse para causar dolor, lesiones o provocación. Si se utiliza con ese fin, puede constituir un delito contra la ley del país.

4. Responsabilidad por daños y perjuicios

Radio Systems ® Corporation no es ni será responsable de los daños o lesiones relacionados con el uso o mal uso de este producto. El comprador es responsable de todos los riesgos asociados con el uso de este producto.

5. Modificaciones de las condiciones generales

Radio Systems ® Corporation se reserva el derecho de cambiar los términos y condiciones de uso de este producto.



El aparato cumple todas las normas establecidas por la Unión Europea para equipos electromagnéticos. Si desea utilizar el equipo fuera de la UE, deberá comprobar las normas del país en cuestión. El uso no autorizado o la manipulación y modificaciones del equipo no aprobadas directamente por Radio Systems ® Corporation constituyen una violación de los estatutos de la UE y se puede prohibir al usuario el uso del producto, así como anular la garantía del producto.



Los equipos deben reciclarse.

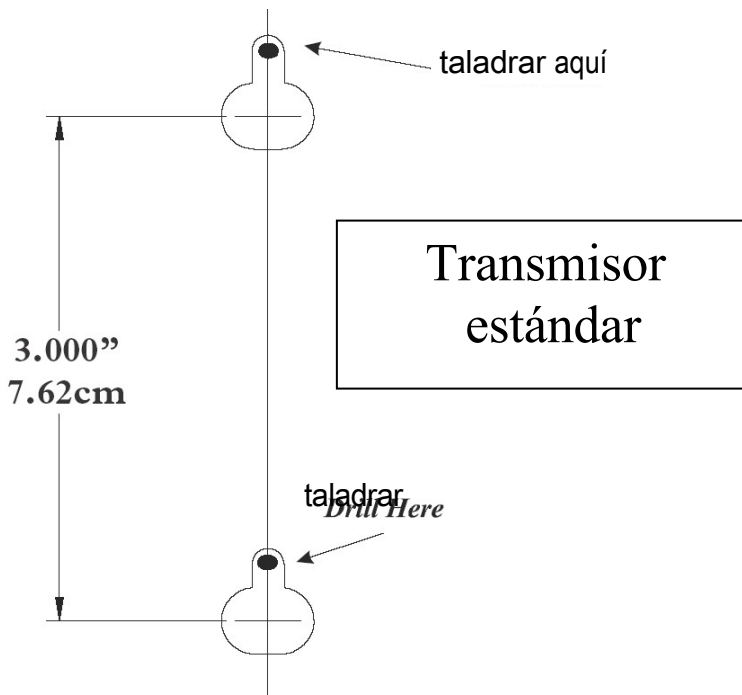

Protegido por las patentes estadounidenses

Protected under U.S. patents 5,381,129, 5,868,103, and other patents pending.



Radio Systems Corporation
 10427 Electric Ave.
 Knoxville, TN 37932
www.petsafe.net
 400-525-19 XW

Procedimiento de configuración del transmisor

Paso 1: Enchufa el cable en las entradas rojas del transmisor.

Paso 2: Ajuste el interruptor ABC (en el lateral del transmisor) al nivel correcto. Si dispone de 150 m de cable, ajuste B.

Paso 3: Gire el regulador "Boundary Width Control" en el sentido de las agujas del reloj hasta 10.

Paso 4: Conecte el transmisor a la fuente de alimentación. 4. Los indicadores "Power" y "Loop" deben estar encendidos.

Paso 5: Gire lentamente el regulador "Boundary Width Control" en sentido antihorario hasta que se apague la luz "Loop". En este punto, el transmisor emitirá un pitido. Gire el regulador "Boundary Width Control" en el sentido de las agujas del reloj hasta que la luz "Loop" se encienda de forma permanente y el transmisor deje de emitir pitidos.

Ahora el transmisor está ajustado en la zona de alerta mínima (cuando el collar empieza a pitar) - la zona ajustada está aproximadamente a 30-60 cm del cable.

Paso 6: Si desea aumentar la zona de alerta, coja el collar con la mano y acérquese al límite (cable). Para ajustar el tramo cuando el collar empiece a pitar, gire lentamente el regulador "Control de la amplitud del límite" hacia las cifras más altas.

Es importante que gire el regulador **lentamente**.