

# PATPET T200

## Uživatelský manuál

---

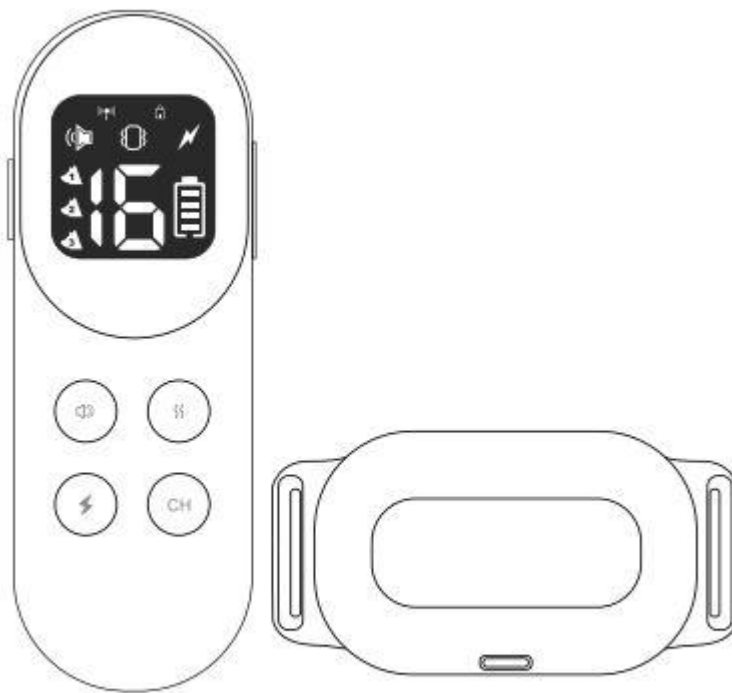

# OBSAH BALENÍ

---

- Vysílač
- Přijímač
- Magnetický nabíjecí kabel
- Testovací výbojka
- Krátké / dlouhé elektrody
- Dlouhé / krátké gumové krytky
- Manuál

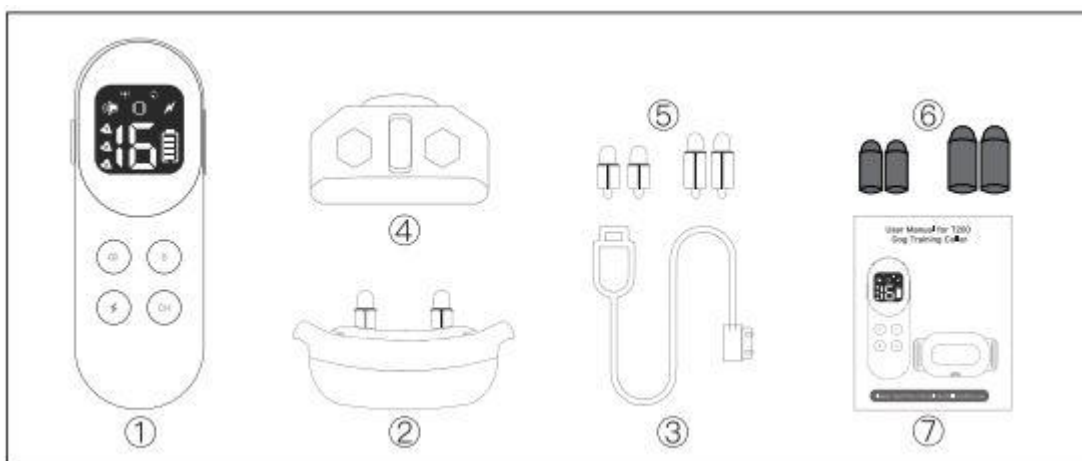

# POPIS PRODUKTU

---

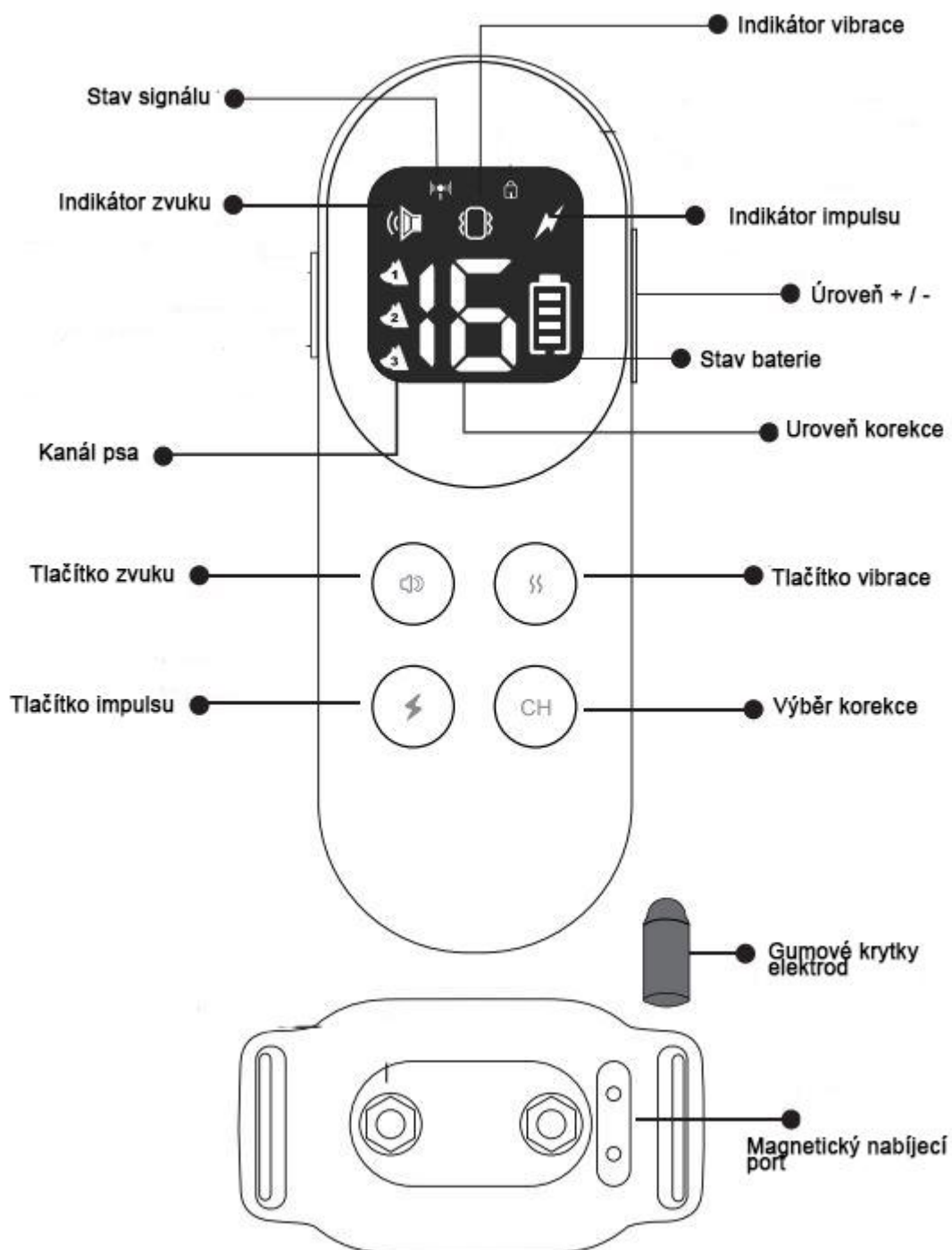

# NABÍJENÍ

---

Správně připojte magnetický nabíjecí port k nabíjecímu konektoru přijímače, dokud nebude zajištěn dobrý kontakt. Zapojte nabíjecí kabel USB do výstupního konce nabíječky. Plné nabití trvá asi 2 hodiny. Když se vysílač nabíjí, indikátor baterie se posouvá, když je vysílač plně nabitý, indikátor se přestane posouvat. Když se obojek přijímače nabíjí, indikátor bliká červeně a po úplném nabití se indikátor rozsvítí zeleně.



# TEST

---

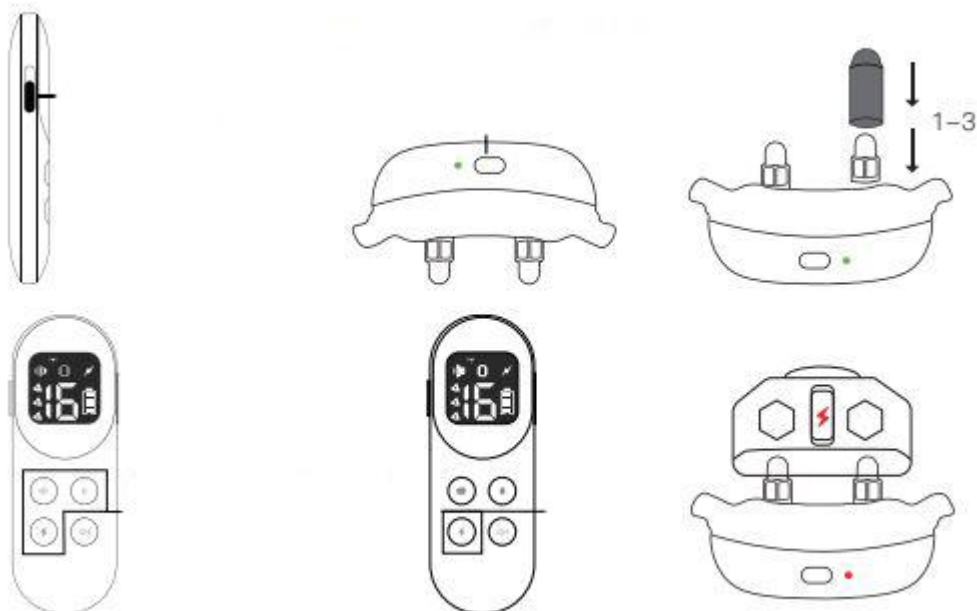

Stisknutím libovolného tlačítka aktivujete vysílač, přepněte přepínač na levé straně vysílače dolů a odemkněte funkci statické stimulace. Jedním stisknutím tlačítka napájení zapněte přijímač. Nainstalujte na přijímač elektrody a gumové krytky. Stiskněte libovolné funkční tlačítko ( vibrace, impuls, zvuk) na dálkovém ovladači a přijímač vydá odpovídající korekci.

Test statické stimulace: po spárování přijímače s vysílačem, umístěte na přijímač testovací výbojku a stiskněte tlačítko statické stimulace na dálkovém ovladači, testovací světlo zobrazí červený světlo.

# VYPNOUT / ZAPNOUT

---

Stisknutím libovolného tlačítka aktivujete vysílač.

Na levé straně vysílače je přepínací tlačítko - směr nahoru, funkce statické stimulace je zablokována. Tlačítko směrem dolů je statická stimulace odblokovaná.

Podsvícení displeje zůstane zapnuté přibližně 30 sekund po stisknutí tlačítka a po 60 sekundách přejde do pohotovostního režimu, který lze aktivovat stisknutím libovolného tlačítka

Jedním stisknutím tlačítka napájení zapnete přijímač uslyšíte pípnutí a indikátor se rozbliká zeleně, jedním stisknutím tlačítka napájení přijímač vypnete, uslyšíte dvě pípnutí a indikátor začne blikat červeně. Když je baterie přijímače vybitá, indikátor také bliká červeně.

# NASTAVENÍ OBOJKU

---

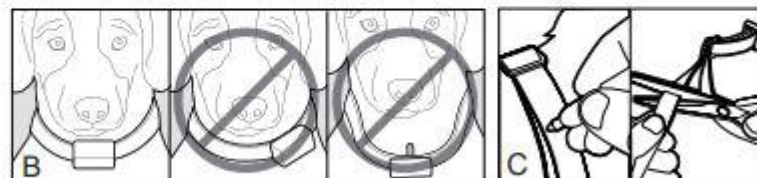
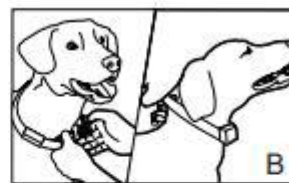
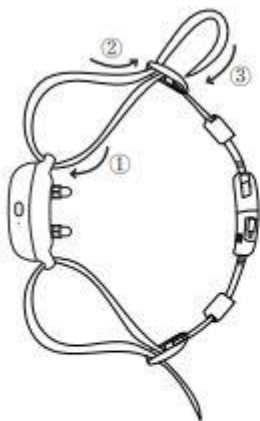

# FUNKCE

---

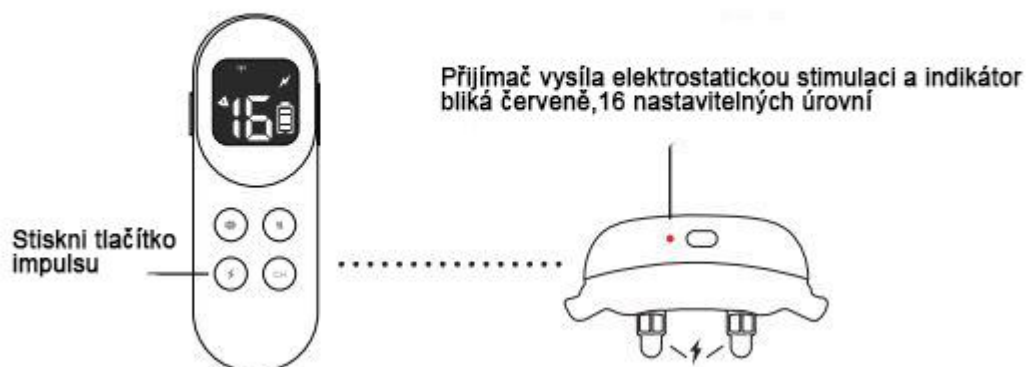
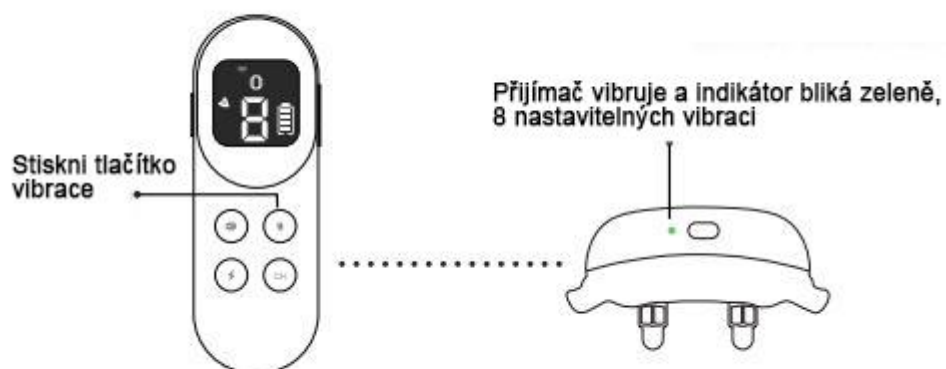
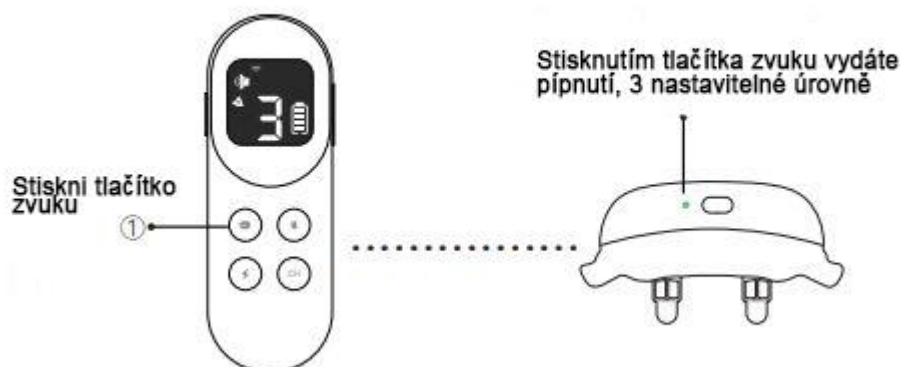

# KANÁL PSA

---

Dlouze stiskněte přepínání kanálů vysílače (CH), tlačítko na obrazovce se zobrazí aktuální odpovídající kanál, poté včasným stisknutím tlačítka CH vyberte kanál a po 3 minutách nečinnosti bude kanál CH uzamčen, opět dlouhým stisknutím jej otevřete.

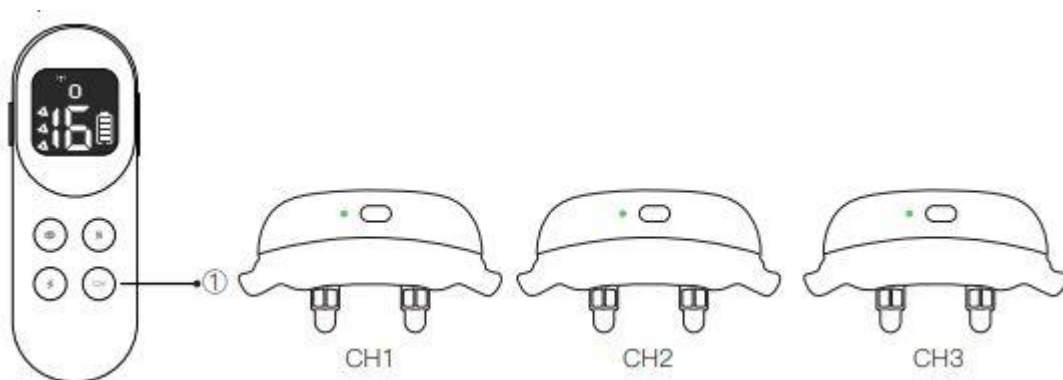



# PÁROVÁNÍ

---

Zapněte dálkový ovladač, dlouhým stisknutím tlačítka CH jej odemkněte a poté stisknutím tlačítka CH vyberte kanál psa. Stiskněte vypínač na obojku přijímače po dobu 3 s, indikátor se rozbliká červeně po dobu 10 s. Když indikátor bliká, stiskněte libovolné funkční tlačítko na dálkovém ovladači ( zvuk, vibrace, impuls). Pro otestování spojení stiskněte tlačítko zvuku na dálkovém ovladači, obojek přijímače pípne.

