

PATPET 650

HASZNÁLATI UTASÍTÁS



TERMÉKLEÍRÁS

Adókészülék

- A. Indikátor
- B. Energiaszint
- C. Impulzus növelése +
- D. Impulzus csökkentése –
- E. Be/Kikapcsoló gomb
- F. Kutycsatorna jelző
- G. Kutya kiválasztása kapcsoló
- H. Impulzus szintje
- I. Hangjelzés gomb
- J. Rezgés gomb
- K. Impulzus gomb
- L. Töltőport

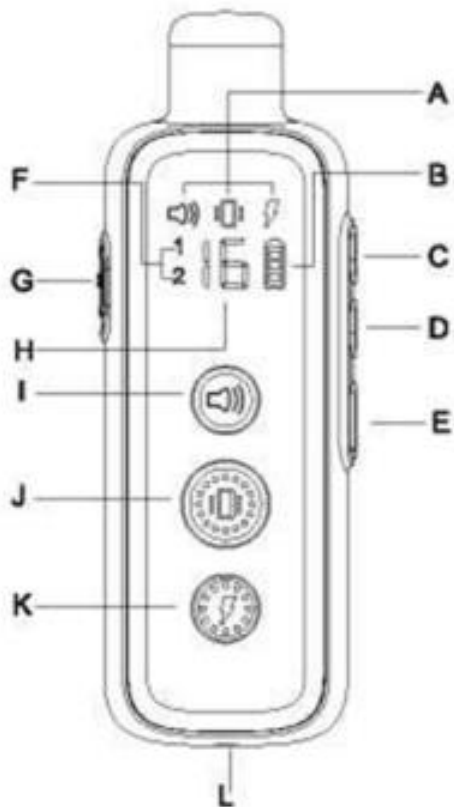

Vevőkészülék

- P. Elektródák
- Q. Töltőport
- R. Be/kikapcsolás
- S. LED dióda
- T. Elektróda rugó lap

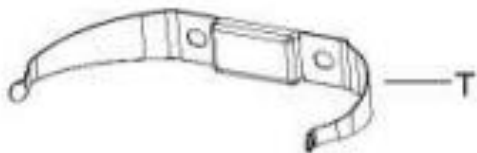
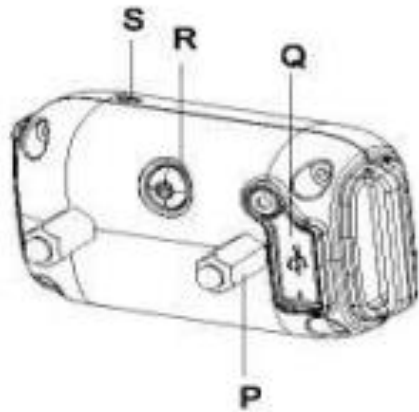

TERMÉK BEÁLLÍTÁSA

A kiképző nyakörv használata előtt az alábbi lépéseket követve be kell állítania a terméket:

1. Töltse fel a távirányítót és a vevőkészüléket.
2. Készítse elő a távirányítót és kapcsolja be.
3. Készítse elő a vevőt és kapcsolja be.
4. Működési teszt, tesztelje a gombok működését, mielőtt a kutyára helyezi.
5. Párosítsa a távirányítót és a vevőkészülékkel.

A VEVŐ ÉS ADÓ TÖLTÉSE

1. Csatlakoztassa és teljesen töltsse fel a távirányítót és a vevőkészüléket. Ami a kezdeti töltést illeti, töltsse 4 órán keresztül. Az ezt követő töltések mindössze 2-3 órát vesznek igénybe.
2. Amint teljesen fel lett töltve, a vevőn lévő piros LED zölden világít. A távirányító kijelzőjén az energiaszint jelző mutatja a töltési szintet.
3. Kérjük, rögzítse a gumiburkolatot a töltő portba.

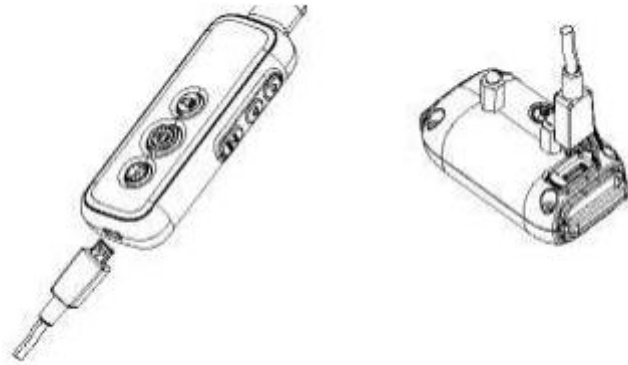

Megjegyzés: DC 5V 500-800 mA töltőt használjon a termék töltéséhez. Ne használjon a termék töltéséhez olyan töltőt, amely nem felel meg az előírásoknak.

AZ ADÓ (TÁVVEZÉRLŐ) ELŐKÉSZÍTÉSE

Kapcsolja be/ki a távirányítót

- 1) Nyomja meg hosszan az ON/OFF gombot a távirányító bekapcsolásához.
- 2) Az LCD-kijelző világít és megjelenik az aktuális kutya csatorna, az akkumulátor állapota és impulzus szintje. Amennyiben nem, töltsse fel a távirányítót.
- 3) Nyomja meg hosszan az ON/OFF gombot a távirányító kikapcsolásához.

A VEVŐ ELŐKÉSZÍTÉSE

Az érintkezési pontok felszereléséhez használja a tesztdiódát.

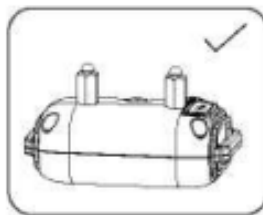
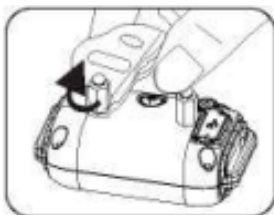

Használhat rugót is, amely hatékonyabbá és kényelmesebbé teszi az elektródák érintkezését.

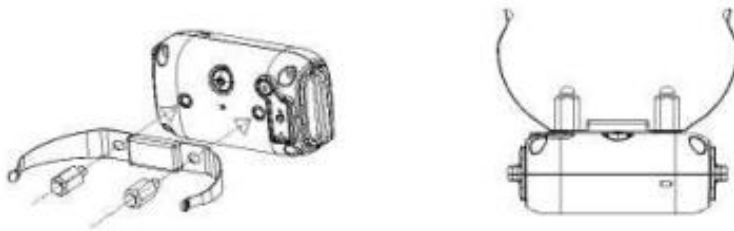

Kapcsolja be a vevőegységet

- Nyomja meg a be/ki gombot, a zöld LED dióda világítani kezd.
- Normál üzemmódban a zöld LED 4 másodpercenként felvillan, jelezve, hogy a nyakörv készen áll a távirányító jelének fogadására.

Kapcsolja ki a vevőegységet

- Nyomja meg és tartsa lenyomva a be-/kikapcsoló gombot, amíg a piros LED ki nem alszik.
- Engedje el a be-/kikapcsoló gombot.

Megjegyzés: Az akkumulátor élettartamának meghosszabbítása érdekében kapcsolja ki a vevőkészüléket, ha nem használja.

TESZTELÉS

A készülék használata előtt, javasoljuk az egyes funkciók tesztelését.

1. A hangjelzés teszteléséhez nyomja meg a hangjelzés gombját. A vevőkészülék sípoló hangot ad ki.
2. A rezgések teszteléséhez nyomja meg a rezgések gombját. A vevőkészülék vibrál.
3. Az impulzusok teszteléséhez helyezze a tesztdiódát az elektródákra, majd állítsa be az impulzusok erejét az 1-es szintre. Nyomja meg az impulzus gombot. A diódának világítania kell.

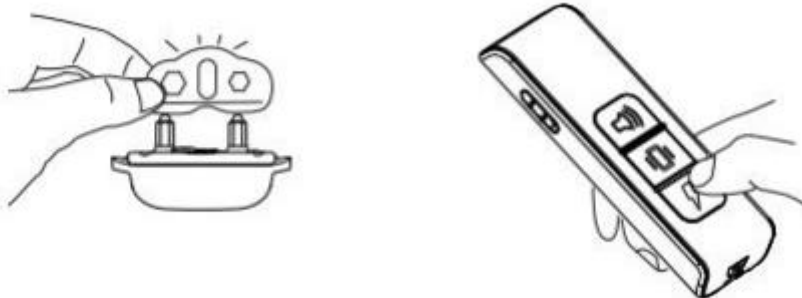

AZ ADÓ ÉS VEVŐ PÁROSÍTÁSA

1. A távirányító kapcsolójával válassza ki az 1. kutyacsatornát.
2. Ha a távirányító be van kapcsolva és a vevő kikapcsolt állapotban van, nyomja meg és tartsa lenyomva a be-/kikapcsoló gombot a vevőn 4-5 másodpercig.
3. A piros és zöld LED körülbelül 10 másodpercig villog, ami azt jelenti, hogy minden készen áll a párosításra.
4. Nyomja le és tartsa lenyomva egyszerre a hang- és rezgőgombokat 2-3 másodpercig, a vevő zöld fénye 5-ször felvillan, jelezve a sikeres párosítást.

A második nyakörv párosítása a távirányítóval: Használja a távirányító gombját a 2. kutya kiválasztásához. Ezt követően kövesse a fenti 2–4. prosítási lépéseket.

BIZTONSÁG

- A megfelelő és biztonságos használat érdekében fontos, hogy a nyakörv megfelelően legyen felhelyezve.
- Az elektródáknak érintkezniük kell a kutya nyakának bőrével, azonban ügyeljen, hogy ne legyen túl szorosra állítva.
- Ha a nyakörv túlságosan lazán lett felhelyezve, előfordulhat, hogy a kutya nem fog reagálni a korrekciókra. Ellenőrizze a nyakörv szorosságát.
- A túlságosan lazán felhelyezett nyakörv futás közben sérüléseket okozhat a kutya nyakán. Ellenőrizze a nyakörvet és szükség esetén állítsa szorosabbra.
- Használat közben rendszeresen ellenőrizze a kutya nyakát, nem keletkezett e sérülés vagy allergiás reakció.

FIGYELEM: A maximális hatékonyság és biztonság érdekében rendszeresen ellenőrizze a nyakörvet a kutya nyakán. A vevőkészülék elektródáinak érintkezniük kell a kutya nyakának bőrével, emellett ne húzza túl szorosra a nyakörvet. Folyamatosan ellenőrizze a kutya nyakának bőrét (az elektródák helyén), nem keletkeztek e kiütések, sérülések vagy allergiás reakció – ebben az esetben a nyakörvet ne használja, esetlegesen forduljon állatorvosához. Elektromos nyakörveket nem javasolt napi 10 óránál hosszabb ideig használni (Általános javaslat az összes elektromos nyakörvre).

MŰSZAKI INFORMÁCIÓK

- Akkumulátor típusa - újratölthető lítium-polimer akkumulátor
- Akkumulátor élettartama - adó: 27 nap, vevő 11 nap
- Adó vízálló védelme: a távadó nem vízálló
- Vevő vízálló védelme: vízálló, IPX7
- Üzemi hőmérséklet tartomány: 0-40°C
- Vezeték nélküli teljesítmény: 20 dBm (100mW)
- Vezeték nélküli hatótáv: 300 m

JÓTÁLLÁS

A készüléket az EU országokban engedélyezték, ezért CE jelzéssel rendelkezik. Minden szükséges dokumentáció elérhető a forgalmazó honlapján. A technikai paraméterek és tulajdonságok változtatásának jogát fenntartjuk, nyomtatási és egyéb hibákért felelősséget nem vállalunk.

A garanciát és a jótállás utáni javításokat a forgalmazó biztosítja:

Reedog, s.r.o.

Sedmidomky 459/8

101 00 Praha 10

Tel: +36 30 337 5905

Email: info@elektro-nyakorvek.hu