

ENSEMBLE DE DRESSAGE CANICOM VOICE  
REMOTE TRAINING SYSTEM CANICOM VOICE  
SISTEMA DE ADIESTRAMIENTO CANICOM VOICE  
AUSBILDUNGSHALBAND CANICOM VOICE  
COLLARE EDUCATIVO CANICOM VOICE

**Guide d'utilisation/User's guide/Guía de uso/  
Bedienungsanleitung/Guida per l'uso**



## **DECLARATION DE CONFORMITE UE**

**NUM'AXES** déclare que l'ensemble de dressage **CANICOM Voice** est conforme à la législation d'harmonisation de l'Union applicable. Pour prendre connaissance de l'intégralité de la déclaration de conformité, rendez-vous à l'adresse internet suivante :

[www.numaxes.com/fr/content/14-declarations-de-conformite](http://www.numaxes.com/fr/content/14-declarations-de-conformite)

## **EU DECLARATION OF CONFORMITY**

**NUM'AXES** declares that the remote training system **CANICOM Voice** is in compliance with the relevant Union harmonization legislation. To view the full declaration of conformity, go to the following internet address :

[www.numaxes.com/en/content/14-declarations-of-conformity](http://www.numaxes.com/en/content/14-declarations-of-conformity)

### **NUM'AXES**

Z.A.C. des Aulnaies - 745 rue de la Bergeresse – BP 30157

45161 OLIVET CEDEX – FRANCE

Tél. +33 (0)2 38 63 64 40 / Fax +33 (0)2 38 63 31 00

06/2019 – M. Pascal GOUACHE – Président du Directoire

A handwritten signature in black ink, appearing to be 'P. Gouache', is written over a horizontal line.



## AVERTISSEMENT

Tout porteur d'appareil individuel d'assistance cardiaque (stimulateur cardiaque, pacemaker ou défibrillateur) est invité à prendre les précautions d'usage dans l'utilisation du produit Canicom Voice.

Cet appareil émet des champs magnétiques statiques (aimant situé dans la télécommande) ainsi que des ondes électromagnétiques hautes fréquences.

Fréquence : 869,525 MHz

Puissance maximum d'émission : 3 mW

Nous vous remercions d'avoir choisi un appareil de la gamme NUM'AXES. Avant d'utiliser votre produit, lisez attentivement les explications de ce guide que vous conserverez pour toute référence ultérieure.

## Français

Avertissements .....	3
Composition du produit.....	3
Présentation du produit.....	3
Première mise en service.....	4
Mise en place de la sangle sur le collier .....	5
Codage de la télécommande et du collier récepteur .....	5
Utilisation de la télécommande .....	6
Usure et remplacement de la pile de la télécommande.....	7
Mise en place et ajustement du collier récepteur.....	8
Pour obtenir les meilleures performances .....	9
L'initiation au collier d'éducation.....	9
Précautions d'emploi.....	9
Entretien .....	10
En cas de dysfonctionnement .....	10
Caractéristiques techniques.....	11
Garantie .....	11
Conditions de garantie.....	11
Enregistrement de votre produit.....	11
Accessoires .....	12
Collecte et recyclage de votre appareil en fin de vie.....	12

- **Avertissements**

- Cet appareil peut être utilisé par des enfants âgés d’au moins 8 ans et par des personnes ayant des capacités physiques, sensorielles ou mentales réduites ou dénuées d’expérience ou de connaissance, s’ils (si elles) sont correctement surveillé(e)s ou si des instructions relatives à l’utilisation de l’appareil en toute sécurité leur ont été données et si les risques encourus ont été appréhendés. Les enfants ne doivent pas jouer avec l’appareil. Le nettoyage et l’entretien par l’usager ne doivent pas être effectués par des enfants sans surveillance.
- Avant la mise en place du collier, il est fortement recommandé de faire examiner votre chien par un vétérinaire afin de vérifier qu’il n’y a pas de contre-indications.
- Ne mettez pas le collier sur un chien en mauvaise santé (problèmes cardiaques, épilepsie ou autre) ou ayant des troubles du comportement (agressivité...).
- Ne laissez pas le collier plus de 8 heures par jour au cou de votre chien.
- La période d’initiation peut commencer sur un jeune chien âgé d’au moins 6 mois et ayant reçu une éducation de base : « assis », « couché » ainsi qu’un rappel minimum.
- N’hésitez pas à faire appel aux conseils d’un dresseur professionnel pour un dressage adapté à votre chien.

- **Composition du produit**

- 1 collier récepteur Canicom Voice
- 1 pile lithium 3 V CR2 pour le collier
- 1 sangle polyuréthane
- 1 télécommande Canicom Voice équipée d’une pile lithium 3 V CR2430
- 1 clé magnétique (aimant)
- 1 dragonne
- 1 guide d’utilisation

- **Présentation du produit**

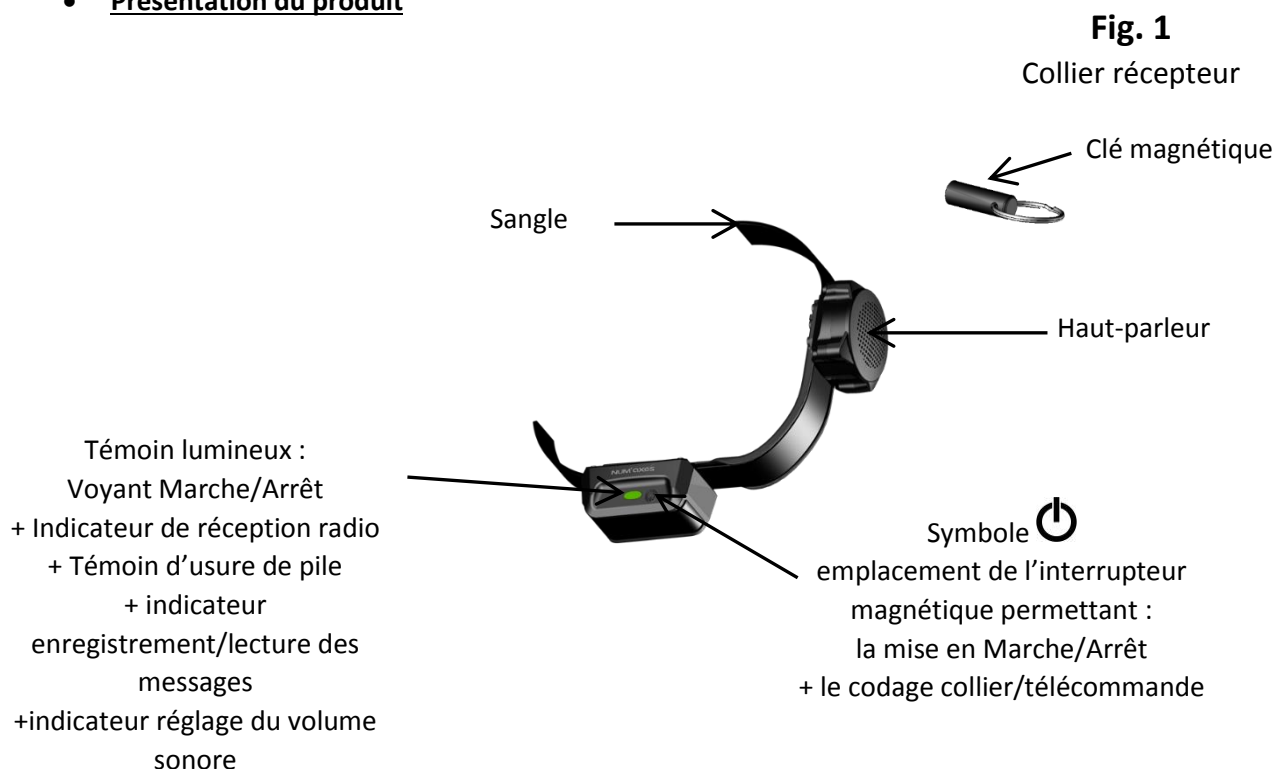

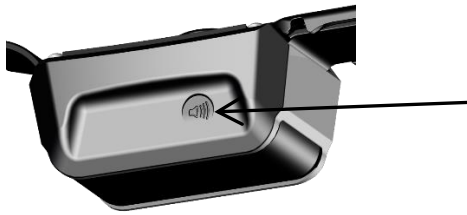

À l'arrière du collier : emplacement pour régler le volume sonore du haut-parleur.

**Fig. 2**  
Télécommande



- **Première mise en service**

- **Mise en place de la pile dans le collier récepteur**

Indication de la polarité de la pile sur l'étiquette

**Fig. 3**

**ATTENTION**

Lors de l'insertion de la pile, prenez soin de bien respecter la polarité indiquée sur la carte électronique.

Couvercle du collier

Vis maintenant le couvercle du collier

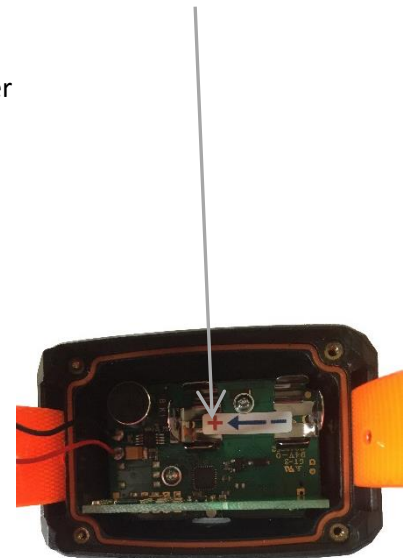
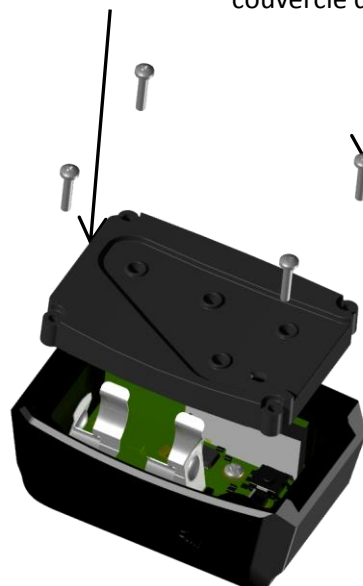

- **Mise en/hors service la télécommande**



La pile est déjà présente dans la télécommande lorsque vous achetez le produit, aucune manipulation n'est nécessaire.

**Pour préserver l'autonomie de votre télécommande, il est recommandé d'ôter la pile de la télécommande si vous ne l'utilisez plus pendant plusieurs mois.**

- **Mise en/hors service du collier récepteur**

Le collier récepteur peut être mis en service avec la clé magnétique ou avec la télécommande.

**Mise en/hors service du collier avec la clé magnétique ou la télécommande**

- **Mise en service** : mettez la clé magnétique ou le rectangle gris de votre télécommande en contact avec le symbole  situé sur le collier pendant une durée d'une seconde (Fig. 4). Le témoin lumineux du collier s'allume en vert puis clignote : le collier est en marche.
- **Mise hors service** : mettez la clé magnétique ou le rectangle gris de votre télécommande en contact avec le symbole  situé sur le collier pendant une durée d'une seconde (Fig. 4). Le témoin lumineux du collier passe de la phase clignotement vert au rouge fixe puis s'éteint : le collier est à l'arrêt.

**Pour préserver la pile, il est recommandé de mettre hors service le collier dès que vous ne l'utilisez plus.**



- **Mise en place de la sangle sur le collier**

Pour mettre la sangle en place sur votre collier, passez-le côté de la sangle qui ne possède pas de boucle dans le 1<sup>er</sup> passant du collier. Continuez et faites coulisser la sangle en la faisant passer sous le collier puis dans le deuxième passant et enfin dans le guide sangle et le haut-parleur.

- **Codage de la télécommande et du collier récepteur**

Le codage de la télécommande avec le collier permet de coupler votre télécommande avec le collier fourni.

**IMPORTANT** : avant de débiter le codage, assurez-vous qu'aucune autre personne proche de vous n'utilise son Canicom Voice ou tout autre produit de la gamme NUM'AXES : votre collier pourrait enregistrer le code d'une télécommande voisine. Si cela se produit, procédez à un recodage de la télécommande avec le collier.

## PROCEDURE DE CODAGE

- 1 - **Collier en position « hors service » (témoin lumineux éteint)** : mettez le symbole rectangulaire situé sur la télécommande en contact avec le symbole  situé sur le collier **pendant 6 secondes consécutives**. Le témoin lumineux du collier s'allume en vert fixe puis passe au rouge clignotant.
- 2 - Eloignez la télécommande du collier.
- 3 - Appuyez sur la touche « bip sonore » de la télécommande. Le collier émet un bip sonore, il est codé avec votre télécommande.

- **Reprogrammer un collier récepteur**

Vous pouvez recoder votre collier indéfiniment, soit avec la même télécommande, soit avec une nouvelle télécommande Canicom Voice (cf. procédure de codage).

- **Utilisation de la télécommande**

La télécommande Canicom Voice est conçue pour piloter 1 collier.

- Touche  : avertissement sonore

L'appui sur la touche  vous permet de commander à distance un signal sonore au niveau du collier. Ce signal sonore est émis par le collier pendant une durée équivalente à la durée de l'appui sur cette touche.

Il est possible d'utiliser le signal sonore de plusieurs façons en fonction de la méthode de dressage que vous utilisez. Il peut :

- servir à avertir le chien de son erreur,
- attirer son attention à distance,
- servir de rappel pour le faire revenir au pied...

**Il est très important de toujours utiliser le signal sonore de la même façon afin de ne pas perturber votre chien.**





- Touche  : vibration

L'appui sur la touche  vous permet de commander à distance des vibrations au niveau du collier. Ces vibrations sont émises pendant une durée équivalente à la durée de l'appui sur cette touche.

Il est possible d'utiliser les vibrations de plusieurs façons en fonction de la méthode de dressage que vous utilisez. Elles peuvent :

- servir à avertir le chien de son erreur,
- attirer son attention à distance,
- peuvent être utilisées comme récompense quand le chien obéit...

**Il est très important de toujours utiliser les vibrations de la même façon afin de ne pas perturber votre chien.**

- Touches     : messages
  - Touche 1 : sert à enregistrer ou à lire le message N°1
  - Touche 2 : sert à enregistrer ou à lire le message N°2
  - Touche 3 : sert à enregistrer ou à lire le message N°3
  - Touche 4 : sert à enregistrer ou à lire le message N°4

➤ Enregistrer un message :

L'enregistrement des messages se fait collier ouvert. Dévissez les 4 vis du couvercle de votre cotre collier et poussez le couvercle sur le côté. Maintenez-le sur le côté pendant la durée de l'enregistrement. Choisissez des ordres courts que vous avez l'habitude d'utiliser et gardez la même intonation. Lors de l'enregistrement, il ne faut pas crier ou forcer sur votre voix. Laissez le collier sur la table à une distance minimum de 40 cm environ.

Pour enregistrer votre 1<sup>er</sup> message appuyez en continu sur la touche N°1. La LED du collier se mettra à clignoter en violet puis passera au violet fixe, relâcher la touche N°1 : vous pouvez alors parler et enregistrer votre message.

À la fin du message, appuyez brièvement sur la touche N°1 pour stopper l'enregistrement. Procédez à plusieurs enregistrements afin de trouver la distance d'enregistrement optimum.

Faites la même manipulation pour les messages suivants (2 à 4).

➤ Écouter le message que vous venez d'enregistrer :

Pour écouter votre message, appuyez brièvement sur la touche N°1, le collier restituera alors votre message 1. Faites la même manipulation pour écouter les messages suivants (2 à 4).

➤ Pour effacer votre message :

Pour effacer un message enregistré, faites la même manipulation que pour enregistrer un message, appuyez en continu sur la touche message N°1 jusqu'à ce que la LED passe en violet fixe puis relâcher la touche. Faites cette manipulation dans un milieu très calme. Ne parlez pas jusqu'à la fin de l'enregistrement.

**Il est très important de toujours utiliser la touche message de la même façon afin de ne pas perturber votre chien.**

• **Réglage du volume sonore**

Vous pouvez régler le volume sonore du haut-parleur sur le collier. Gardez en tête que le haut-parleur va être placé près des oreilles de votre animal. Il n'est pas nécessaire de régler le volume sonore au maximum, un chien a l'ouïe beaucoup plus développée que l'homme. Allumez votre collier en face avant, puis positionner la télécommande sur le symbole au dos de votre collier. La LED passe alors en bleu fixe et les bips sonores défilent tant que vous laissez votre télécommande en contact avec le symbole. Éloignez votre télécommande dès que vous avez atteint le volume sonore désiré.

**Fig. 5**

Réglage du volume sonore

A l'arrière du collier : emplacement pour régler le volume sonore du haut-parleur.

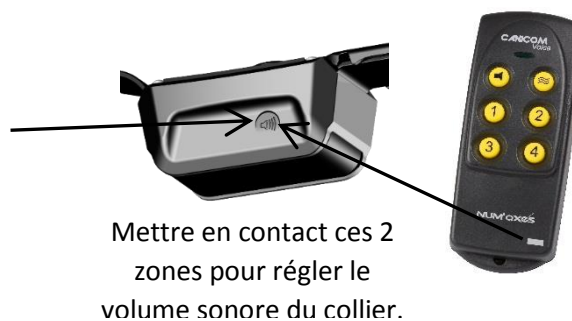

• **Usure et remplacement de la pile de la télécommande**

Pour pouvoir contrôler l'état de la pile, appuyez sur une des touches de votre télécommande et observez la LED :

- Si le LED est verte, la pile est encore valable.
- Si la LED est rouge, la pile est usée et vous devez la changer.

En cas d'usure de la pile, les performances de la télécommande (portée radio) se trouvent diminuées. Ne tardez pas à la remplacer.

Remplacez la pile usagée par une pile neuve en procédant de la façon suivante :

- Au dos de la télécommande, ôtez la vis et la trappe à pile.
- Enlevez la pile usagée.

- Insérez la pile neuve (3 V lithium CR2430) dans son support : le « + » inscrit sur la pile doit être visible (Fig. 6).
- Repositionnez puis fixez la trappe à pile en utilisant la vis.
- Vérifiez le bon fonctionnement de votre télécommande.

### **Fig. 6**

Mise en place de la pile dans la télécommande

Le signe « + » inscrit sur la pile doit être visible.

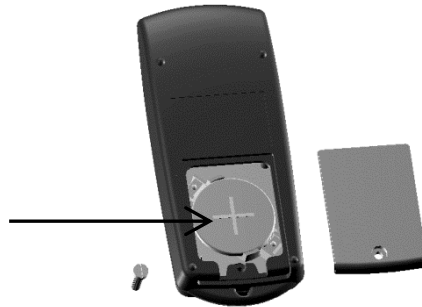

### **ATTENTION**

Lors de l'insertion de la pile, prenez soin de bien respecter la polarité.

- **Usure et remplacement de la pile du collier récepteur**

Pour contrôler l'état de la pile, observez la LED située en façade du collier, quand vous mettez en fonctionnement votre collier ou lors de l'appui sur les touches de la télécommande :

- Si la LED clignote en vert : la pile est en bon état.
- Si la LED clignote en rouge : la pile est faible. Prévoyez sans tarder de remplacer votre pile.

Remplacez la pile usagée par une pile neuve (cf. § Mise en place de la pile dans le collier récepteur) puis vérifiez le bon fonctionnement de votre collier.

- **Mise en place et ajustement du collier récepteur**

L'ajustement du collier est un réglage très important :

- Si la sangle est trop lâche, le collier risque de bouger et le haut-parleur ne sera pas sur le haut du cou.
- Si la sangle est trop serrée, le chien aura des difficultés à respirer.

La sangle est bien réglée lorsque vous pouvez passer deux doigts entre la sangle et le cou de votre chien.

Vous devez toujours orienter le collier au cou de votre chien de la façon suivante : le haut-parleur doit être positionné sur le haut du cou de votre chien (Fig. 7).



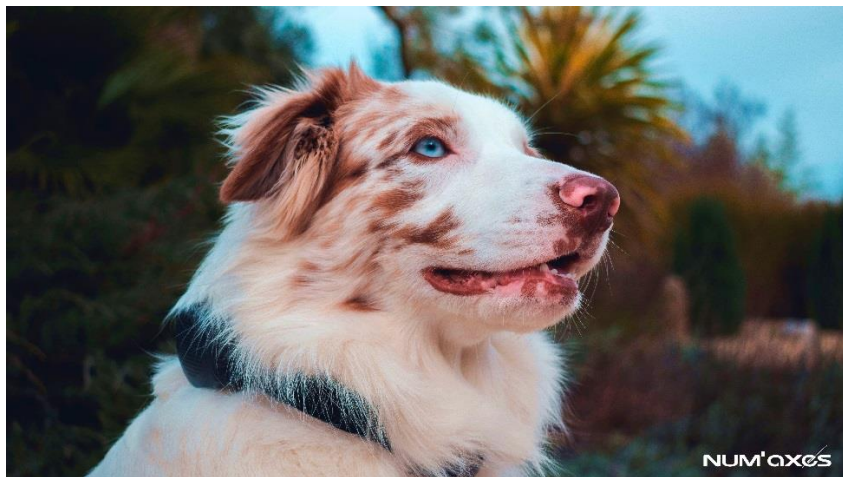

**Fig. 7**  
Orientation du collier

- **Pour obtenir les meilleures performances**

Les consignes de dressage que vous adressez à votre chien sont transmises de la télécommande vers le collier par des ondes radio.

Ces ondes radio sont sensibles et « portent » à une distance pouvant atteindre environ 200 m. La portée est variable selon l'environnement et le relief dans lesquels vous évoluez.

Les performances de votre produit seront optimales si vous respectez les recommandations suivantes :

- Pour obtenir une portée radio satisfaisante, tenez votre télécommande de façon à bien dégager la partie haute de celle-ci.
- Contrôlez l'état des piles de la télécommande et du collier avant d'utiliser l'appareil et remplacez-les dès que le niveau de charge est faible.
- Les performances des piles se dégradent sous des températures inférieures à 0°C. Gardez si possible votre télécommande au chaud (par exemple dans une poche intérieure) avant de l'utiliser.

- **L'initiation au collier d'éducation**

- Une période d'adaptation au collier est nécessaire : au début, mettez le collier au cou de votre chien lors de vos sorties mais sans l'utiliser afin qu'il s'y habitue.
- Ne brûlez pas les étapes pour une éducation positive et sereine :
  - Choisissez un terrain familier où votre chien a l'habitude d'aller.
  - Choisissez le bon moment pour déclencher un signal sonore ou une vibration, c'est-à-dire au moment précis où il commet la faute et non après.
  - Encouragez votre chien par des caresses, des flatteries verbales : il comprendra plus rapidement et sa volonté d'obéir ne fera que s'accroître.

- **Précautions d'emploi**

- La télécommande est étanche aux ruissellements mais pas à l'immersion : elle est prévue pour rester un court instant sous la pluie. Mettez-la à l'abri de l'eau dès que possible. Si votre télécommande tombe dans une flaque d'eau, celle-ci risque d'être endommagée de façon irréversible.
- Nous déconseillons le port d'une médaille, d'un collier métallique ou de tout autre collier quand votre chien porte son collier d'éducation Canicom Voice.
- Evitez d'approcher la télécommande trop près d'objets sensibles aux champs magnétiques : celle-ci intègre un aimant permanent qui risquerait de les endommager de façon irréversible.

- Prenez soin de ne pas stocker ou ranger l'appareil dans des endroits exposés à une température élevée.
- **NUM'AXES vous recommande d'utiliser des piles de même modèle et de même marque que celles qui vous ont été fournies lors de l'achat de votre produit. Des piles d'autres marques pourraient ne pas fonctionner ou ne pas être totalement compatibles avec votre produit. Vous pouvez vous procurer les piles adéquates auprès de NUM'AXES ([www.numaxes.com](http://www.numaxes.com)) ou de votre distributeur.**
- Dans le cas d'une non-utilisation prolongée supérieure à 3 mois environ, il est recommandé de retirer les piles de la télécommande et du collier.
- Les piles doivent être changées tous les 2 ans, même si l'appareil n'a pas été utilisé pendant de longues périodes.
- Ne laissez jamais de piles usagées dans la télécommande, ni dans le collier : elles peuvent fuir et endommager votre produit.
- L'utilisation d'un téléphone portable à moins d'un mètre du collier peut occasionnellement le déclencher.
- Ne laissez ni le collier, ni la télécommande à la portée des enfants.

- **Entretien**

Afin de nettoyer le collier, essuyez-le régulièrement avec un linge doux légèrement humidifié avec une solution neutre, puis séchez-le.

N'utilisez pas de liquides volatiles tels que diluant ou benzine pour nettoyer le collier.

La sangle peut être lavée à la main avec de l'eau savonneuse.

- **En cas de dysfonctionnement**

Avant d'attribuer une panne à l'appareil, prenez soin de relire ce guide et assurez-vous que le problème n'est pas dû à des piles faibles, une erreur d'utilisation.

En cas de problème, procédez à un recodage du collier avec la télécommande (cf. § Codage de la télécommande et du collier récepteur).

Si le problème persiste, **appelez le service après-vente NUM'AXES au 02 38 63 64 40**. Avec l'aide de nos techniciens, de nombreux problèmes peuvent être résolus par téléphone.

Selon l'ampleur du dysfonctionnement, vous devrez peut-être retourner votre produit au service après-vente NUM'AXES afin qu'il soit réparé et testé.

**Ne retournez pas votre produit à votre distributeur.**

**Retournez-le à l'adresse suivante :**

**NUM'AXES**

**Z.A.C. des Aulnaies**

**745 rue de la Bergeresse**

**CS 30157**

**45161 OLIVET CEDEX**

**France**

Pour toutes réparations, le service après-vente NUM'AXES a impérativement besoin :

- de votre produit complet
- de la preuve d'achat (facture ou ticket de caisse)

Si vous omettez l'un de ces éléments, le service après-vente NUM'AXES vous facturera la réparation.

Une somme forfaitaire de 25 € TTC sera facturée en cas de retour SAV non justifié (par exemple pile hors service, ou mise dans le mauvais sens, codage télécommande/collier non effectué).

- **Caractéristiques techniques**

	<b>Télécommande</b>	<b>Collier récepteur</b>
<b>Alimentation</b>	Pile lithium 3 V CR2430	Pile lithium 3 V CR2
<b>Autonomie</b>	Environ 50 000 commandes	Environ 3 mois
<b>Portée</b>	200 m	-
<b>Étanchéité</b>	Aux ruissellements	À l'immersion
<b>Témoin d'usure de pile</b>	LED sur télécommande	LED sur collier
<b>Température d'utilisation</b>	Entre -10°C et +40°C	Entre -10°C et +40°C
<b>Dimensions</b>	98 mm x 45 mm x 18 mm	65 mm x 32 mm x 40 mm
<b>Poids (avec la pile)</b>	40 g	122 g
<b>Sangle réglable à l'encolure</b>	-	De 20 à 50 cm

- **Garantie**

NUM'AXES garantit le produit contre les défauts de fabrication pendant les deux années qui suivent l'acquisition. Les frais de transport aller-retour du produit sont à la charge exclusive de l'acheteur.

- **Conditions de garantie**

- 1 - La garantie sera assurée uniquement si la preuve d'achat (facture ou ticket de caisse) est présentée sans rature à NUM'AXES.
- 2 - Cette garantie ne couvre aucun des points suivants :
  - le renouvellement des piles, de la sangle
  - les risques de transport directs ou indirects liés au retour du produit chez NUM'AXES
  - l'endommagement du produit résultant :
    - de la négligence ou faute de l'utilisateur
    - d'une utilisation contraire aux instructions ou non prévue
    - de réparations faites par des réparateurs non agréés
  - la perte ou le vol
- 3 - Si le produit est reconnu défectueux, NUM'AXES le réparera ou l'échangera selon son choix.
- 4 - NUM'AXES garantit le délai d'intervention de 48 heures (hors délais postaux).
- 5 - NUM'AXES ne pourra être tenu pour responsable des dommages qui pourraient résulter d'une mauvaise utilisation ou d'une panne du produit.
- 6 - NUM'AXES se réserve le droit de modifier les caractéristiques de ses produits en vue d'y apporter des améliorations techniques ou de respecter de nouvelles réglementations.
- 7 - Les informations contenues dans ce guide peuvent faire l'objet de modifications sans préavis.
- 8 - Photos et dessins non contractuels.

- **Enregistrement de votre produit**

Vous pouvez enregistrer votre produit sur notre site web [www.numaxes.com](http://www.numaxes.com).

- **Accessoires**

Vous pouvez vous procurer les accessoires (piles, sangle, vis...) à tout moment auprès de NUM'AXES ([www.numaxes.com](http://www.numaxes.com)) ou de votre distributeur.

- **Collecte et recyclage de votre appareil en fin de vie**

Le pictogramme  apposé sur votre produit signifie que l'équipement ne peut être mêlé aux ordures ménagères. Il doit être remis à un point de collecte approprié pour le traitement, la valorisation et le recyclage des déchets électroniques ou rapporté chez votre distributeur.

En adoptant cette démarche, vous faites un geste pour l'environnement, vous contribuez à la préservation des ressources naturelles et à la protection de la santé humaine.

Pour plus d'informations sur les lieux de collecte des équipements usagés, vous pouvez contacter votre mairie, le service de traitement des déchets ménagers ou nous retourner le produit.

# NUM'AXES

NUM'AXES

Z.A.C. des Aulnaies – 745 rue de la Bergeresse – CS 30157

45161 OLIVET CEDEX – FRANCE

Tél. +33 (0)2 38 63 64 40 – Fax +33 (0)2 38 63 31 00

[info@numaxes.com](mailto:info@numaxes.com) - [www.numaxes.com](http://www.numaxes.com)



## WARNING

Any person with individual device for cardiac assistance (pacemaker, defibrillator) must take precautions when they use the Canicom Voice.  
This device emits some static magnetic fields (a magnet is located in the remote control).  
Frequency: 869,525 MHz  
Maximum emission power: 3 mW

Thank you for choosing a NUM'AXES product.

Before using your product, please read the instructions in this guide carefully and keep it for future reference.

## English

Warning notice .....	14
Contents of the product .....	14
Description of the product.....	14
First use from new .....	15
Fitting the strap on the collar .....	16
Coding of the remote control with the receiver collar .....	17
How to use the remote control .....	17
Checking/replacing battery of the remote control.....	18
Checking/replacing battery of receiver collar.....	19
Fitting the receiver collar .....	19
Getting the best results .....	20
Starting out with the training collar.....	20
Cautions for use .....	20
Maintenance.....	21
Troubleshooting .....	21
Technical specifications .....	21
Guarantee.....	22
Guarantee conditions .....	22
Register your product.....	22
Spare parts .....	22
Collection and recycling of your device at the end of its life.....	22

- **Warning notice**

- This device can be used by children aged 8+ and also disabled people, sensory or mentally handicapped people or people without knowledge or experience provided they stay under strict supervision or they have received sufficient instructions on how to use the device safely, and potential risks have been evaluated. Children shall not play with the device. Cleaning and maintenance by user shall not be done by children without surveillance.
- Before using the collar, we strongly advise you to have your dog checked by your vet to ensure he is fit to wear a collar.
- Do not use the collar with dogs that are not in good physical shape (i.e. cardiac problems, epilepsy) or have behavioural problems (aggressive dog ...).
- Do not leave the collar more than 8 hours per day on your dog.
- You can start using the collar with 6-month-old puppies that have already received some basic training: “stay”, “sit” or at least “no”.
- Do not hesitate to contact a professional trainer for any further advice.

- **Contents of the product**

- 1 Canicom Voice receiver collar
- 1 3-V CR2 lithium battery for the collar
- 1 polyurethane strap
- 1 Canicom Voice remote control equipped with 3-V CR2430 lithium battery
- 1 magnetic key (magnet)
- 1 carry strap
- 1 user’s guide

- **Description of the product**

**Diagram 1**  
Receiver collar

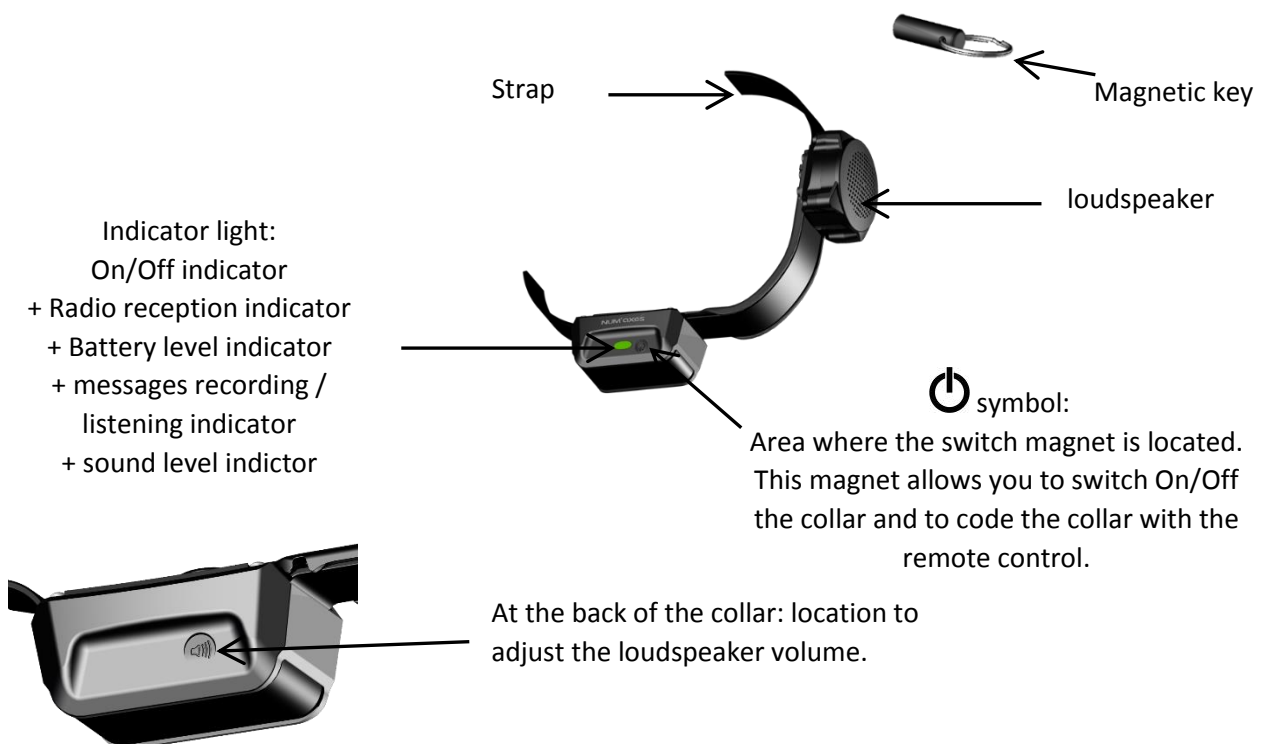

**Diagram 2**  
Remote control



- **First use from new**

- **Fitting the battery in the receiver collar**

**Diagram 3**

**WARNING**

When inserting the battery, make sure to follow polarity indicated on the electronic card.

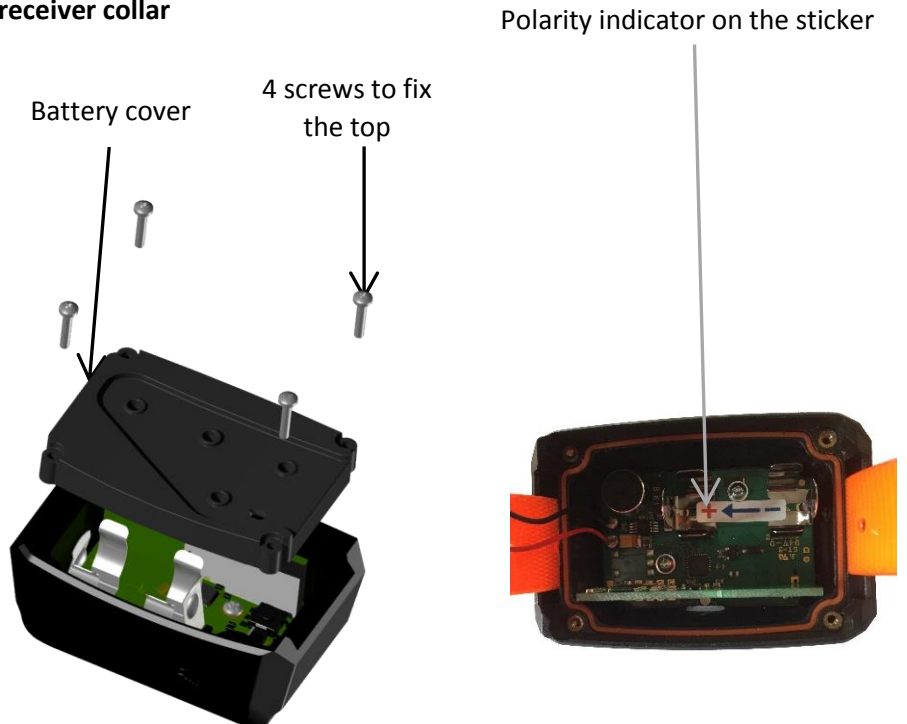

- **Activate/deactivate the remote control**



Remote control is supplied with battery fitted. No manual handling is required.

**To increase the battery life, we recommend you to remove the battery from the remote control if you are not using it for a long period.**

- **Activate/deactivate the receiver collar**

You can activate/deactivate the receiver collar with the magnetic key or with the remote control.

#### **Activate/deactivate the collar with the magnetic key or the remote control**

- **Activate:** move the magnetic key or the grey rectangle of your remote control towards the collar so that it comes into contact with the  symbol, hold for 1 second (Diagram 4). The indicator light on the collar will flash in green indicating the collar is **On**.
- **Deactivate:** move the magnetic key or the grey rectangle of your remote control towards the collar so that it comes into contact with the  symbol, hold for 1 second (Diagram 4). The indicator light on the collar flashes from green to red then goes out indicating the collar is **Off**.

**To increase the battery life, we recommend you to deactivate the collar if you are not using it for a long period.**

#### **Diagram 4**

Activate/deactivate the receiver collar with the magnetic key or the remote control



- **Fitting the strap on the collar**

To fit the strap on the collar, glide the strap (side without buckle) alongside the case, pass the strap that does not have a loop in the first pass of the collar. Continue and slide the strap under the collar then into the second pass and finally into the strap guide and loudspeaker.





- **Coding of the remote control with the receiver collar**

The coding of the remote control with the receiver collar enables the two units to work together.

**IMPORTANT:** before beginning the coding procedure, make sure no other person is using his Canicom Voice or other products from the NUM'AXES range close by. Your receiver collar could accidentally record the code of his remote control. If that occurs, re-code the remote control with the receiver collar.

### **CODING PROCEDURE**

- 1 - **Receiver collar in position “deactivated” (indicator light off):** move the remote control towards the collar so that the  symbol of the remote control comes into contact with the  symbol located on the receiver collar, **hold for 6 seconds**. The indicator on the collar lights in fixed green then flashes in red.
- 2 - Move the remote control away from the receiver collar.
- 3 - Press the “beep sound” button of the remote control. The collar emits a beep sound; it is then synchronized with your remote control.

If you have two collars, renew the same procedure.

- **Reprogram a receiver collar**

The receiver collar can be re-coded indefinitely, either with the same remote control, or with a new Canicom Voice remote control (ref. Coding procedure).

- **How to use the remote control**

The Canicom Voice remote control is designed to operate with 1 collar.

-  button: beep sound

If you press the  button, the receiver collar will emit beep sounds. The collar will continue to beep for as long as the button is pressed. It is possible to use the beep sound in several ways depending on the training method you use. It can:

With the beep sound you can:

- send a warning to your dog when he is disobedient,
- draw his attention from distance,
- serve as a reminder to call him back...

**It's very important to always use the beep sounds in the same way in order not to disturb your dog.**

-  button: vibrations

If you press the  button, the receiver collar will emit vibrations. The collar will continue to vibrate for as long as the button is pressed.

Vibration can be used in several ways depending on the dressage method you use.

With the vibrations you can:

- send a warning to your dog when he is disobedient,
- draw his attention from distance,
- can be used as a reward when the dog obeys...

**It's very important to always use the vibrations in the same way in order not to disturb your dog.**

- **1 2 3 4** buttons: messages

- Touch 1: is used to record or read message N°1
- Touch 2: is used to record or read message N°2
- Touch 3: is used to record or read message N°3
- Touch 4: is used to record or read message N°4

➤ Save a message to:

To save the messages, your collar must be open. Unscrew the 4 screws from the battery cover and push it on the side. With your finger, hold it on the side for the duration of the recording. Choose short orders that you are used to using and keep the same intonation as usual. When recording, do not yell or force your voice. Leave the collar on the table at a minimum distance of about 40 cm.

To save your first message, continuously press the N°1 touch. The LED of the collar will flash in purple and then switch to fixed purple, release the N°1 touch: you can then speak and record your message. At the end of the message, briefly press the N°1 touch. Make several recordings to find the optimum recording distance.

Do the same for the following messages (2 to 4).

➤ Listen to the message you just saved:

To listen to your message, briefly press the N°1 touch, the collar will restore your message 1. Do the same manipulation to listen to the following messages (2 to 4).

➤ To delete your message:

To delete a recorded message, do the same manipulation as to save a message, continuously press the message touch N°1 until the LED turns to fixed purple. Do this handling in a very quiet environment. Do not talk until the recording is complete. **It's very important to always use the message button in the same way in order not to disturb your dog.**

- **Adjustment of the loudspeaker volume**

You can adjust the loudspeaker volume on the collar. Keep in mind that the loudspeaker will be placed near your animal's ears. It is not necessary to adjust the sound volume to the maximum, a dog has much more developed hearing than man.

Turn it on, then position the remote on the symbol at the back of your collar. The LED then changes to fixed blue and the sound beeps scroll as long as you leave your remote in contact with the symbol. Remove your remote as soon as you reach the desired sound volume.

### Diagram. 5

Adjustment of the loudspeaker volume

At the back of the collar: location to adjust the loudspeaker volume.

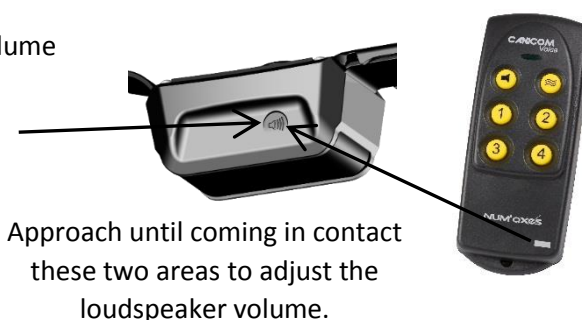

- **Checking/replacing battery of the remote control**

To check the condition of the battery, press one of the buttons on your remote and observe the LED located on his front.

- If the LED is green, the battery is still charged.
- If the LED is red, the battery is weak and you need to replace it.

Performance (radio range) of the remote control may deteriorate as battery becomes weak. Be prepared to replace battery.

Replace the old battery with a new one as follows:

- On the back of the remote control, unscrew the screw and remove the battery cover.
- Remove the old battery.
- Insert the new battery (3-V CR2430 lithium) making sure the polarity “+” noted on the battery is visible (Diagram 6).
- Put the battery cover back in place and retighten the screw.
- Check the remote control operates properly.

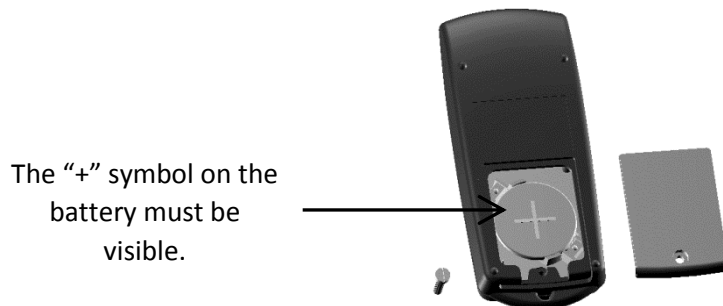

**Diagram 6**

Fitting the battery in the remote control

**WARNING**

When inserting the battery, make sure the polarity is correct.

- **Checking/replacing battery of receiver collar**

To check the condition of the battery, observe the indicator light located on the front of the receiver collar when you switch it on or when you press a button of the remote control:

- Flashes slowly green: battery sufficiently charged.
- Flashes quickly red: weak battery. Be prepared to replace battery.

Replace the old battery with a new one (see § First use from new: Fitting the battery in the receiver collar) then check the collar operates correctly.

- **Fitting the receiver collar**

Collar adjustment is very important:

- If the strap is too loose, the collar is likely to move and the loudspeaker won't be on the top of the neck.
- If the strap is too tight, the dog will have breathing difficulties.

The strap is properly adjusted when you can insert two fingers between the strap and your dog's neck.

You should always direct the collar to your dog's neck as follows: the loudspeaker should be positioned on the top of your dog's neck (Diagram. 7)

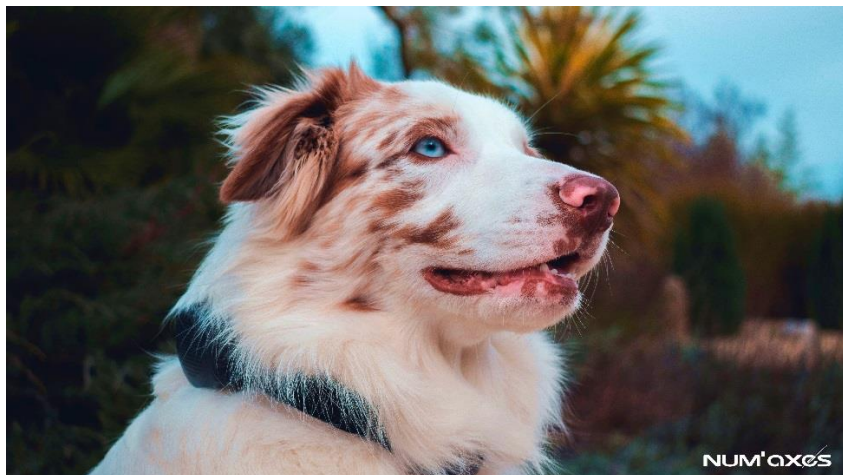

**Diagram 7**  
Collar positioning

- **Getting the best results**

The training instructions you send to your dog are sent from the remote control to the receiver collar by radio waves.

These radio waves are sensitive and the range reaches approximately 200 m. The range depends on geography and environment.

The performances of your product will be optimal if you follow these recommendations:

- To obtain a good radio range, do not cover the part located on the top of your remote control when you hold it in your hand.
- Check the batteries (remote control and receiver collar) before using the unit and replace them as soon as the level of load is weak.
- The performances of the batteries decrease slightly under temperatures lower than 0°C. If possible, keep the remote control warm (e.g. inside a pocket) before using it.

- **Starting out with the training collar**

- Your dog will need to get used to the collar; for a few days let the dog wear the collar but do not use it.
- Positive and effective training takes time. Do not rush:
  - Choose a familiar area, a place your dog is used to.
  - Choose the right moment to press the button: at the exact time your dog does something wrong.
  - Give your dog plenty of encouragement: he will learn faster and his desire to respond will only increase.

- **Cautions for use**

- The Canicom Voice is waterproof.
- The remote control is shower proof. It is only designed to remain a short time in the rain. Put it in a dry place as soon as possible. If the remote control falls into the water, it could be damaged in an irreversible way.
- Your dog should not wear a tag, metallic collar, or any other kind of collar together with the Canicom Voice collar.
- Avoid placing the remote control close to objects sensitive to magnetic fields which could be irreversibly damaged.
- Do not place or keep the unit in places exposed to high temperatures.
- **NUM'AXES advises to use the same type and same brand of batteries as those supplied in your new purchased product. Other brands may not operate or may not be completely compatible with your product. You can purchase the suitable batteries from NUM'AXES or from your distributor.**

- Remove the batteries from the remote control and receiver collar if you are not using the appliance for 3 months or more.
- It is necessary to replace the batteries every two years, even if the unit has not been used for long periods.
- Never leave discharged batteries in the unit (remote control and collar): they could leak and damage your product.
- Using a mobile phone within 1 metre from the collar can occasionally trigger it.
- Keep the Canicom Voice out of reach of children.

- **Maintenance**

To clean the collar, use a soft cloth slightly moistened with a neutral solution.

Do not use solvents or harsh detergents to clean your collar.

The strap can be hand-washed with soapy water.

- **Troubleshooting**

Should your product stop working or develop a fault, first read this guide over, then make sure the problem is not caused by weak batteries or an incorrect use.

If you encounter any problem, re-code the receiver collar with the remote control (see § Coding the remote control with the receiver collar).

If the problem persists, **contact your distributor or check out on [www.numaxes.com](http://www.numaxes.com)**.

You can also **contact NUM'AXES at +33.2.38.69.96.27 or by email [export@numaxes.com](mailto:export@numaxes.com)**.

Depending on the extent of the malfunction, you may have to return the product for service and repair.

For all repairs, please supply the following:

- the complete product
- the proof of purchase (invoice or sales receipt)

If you omit one of these items, the after sales service will have to invoice you for any repair costs incurred.

- **Technical specifications**

	Remote control	Receiver collar
Power	3-V CR2430 lithium battery	3-V CR2 lithium battery
Battery life	Approximately 50 000 triggers	Approximately 3 months
Range	Approximately 200 m	-
Water tightness	Shower proof	Water proof
Battery level indicator	Indicator light	Indicator light
Use temperature	Between -10°C and +40°C	Between -10°C and +40°C
Dimensions	98 mm x 45 mm x 18 mm	65 mm x 32 mm x 40 mm
Weight (battery included)	40 g	122 g
Collar adjustable to neck sizes	-	From 20 to 50 cm

- **Guarantee**

NUM'AXES guarantees the products against production defects for two years after purchase. All postage and packing charges will be the purchaser's sole responsibility.

- **Guarantee conditions**

- 1 - The guarantee will be valid only if the proof of purchase (invoice or sales receipt), without cancellation, is submitted to the distributor or to NUM'AXES. The guarantee is limited to the original purchaser.
- 2 - This guarantee does not cover the following:
  - changing the batteries, strap,
  - direct or indirect risks incurred when sending the article back to the distributor or to NUM'AXES,
  - damage to the product caused by:
    - negligence or incorrect use,
    - use contrary to the instructions or not envisioned therein,
    - repairs performed by unauthorized persons.
  - loss or theft.
- 3 - If the product is found to be defective, NUM'AXES will either decide to repair or to replace it.
- 4 - No claim may be advanced against NUM'AXES, particularly in relation to incorrect use or breakdown.
- 5 - NUM'AXES reserves the right to modify the characteristics of its products with a view to making technical improvements or to comply with new regulations.
- 6 - The information contained in this guide may be subject to amendment without prior notice.
- 7 - Photos and drawings are not contractual.

- **Register your product**

Your product can be registered on our website at [www.numaxes.com](http://www.numaxes.com).

- **Spare parts**

You can purchase spare parts (batteries, strap, screw...) from your supplier or NUM'AXES ([www.numaxes.com](http://www.numaxes.com)) at any time.

- **Collection and recycling of your device at the end of its life**



The pictogram  which appears on your product means that this one can't be thrown with household refuse. You have to bring the device to a collection location suitable for treatment, development, recycling of electronic wastes or bring it back to your distributor. Adopting this process, you do something for the environment; you contribute to the preservation of natural resources and to the protection of human health.

# NUM'AXES

NUM'AXES

Z.A.C. des Aulnaies – 745 rue de la Bergeresse – CS 30157

45161 OLIVET CEDEX – FRANCE

Tél. +33 (0)2 38 63 64 40 – Fax +33 (0)2 38 63 31 00

[export@numaxes.com](mailto:export@numaxes.com) - [www.numaxes.com](http://www.numaxes.com)



## NOTA PREVIA

Se recomienda a todo portador de un aparato individual de asistencia cardiovascular (estimulador cardíaco, marcapasos, desfibrilador) tomar precauciones en la utilización del producto Canicom Voice.

Este aparato emite campos magnéticos estáticos (imán situado en el mando a distancia) así como ondas electromagnéticas de alta frecuencia.

Frecuencia: 869,525 MHz.

Potencia de emisión máxima: 3 mW.

Gracias por elegir un producto NUM'AXES.

Antes de utilizar su producto, lea atentamente las instrucciones de este manual y consérvelo para futuras consultas.

## SPANISH

Información importante sobre el producto y tu seguridad .....	24
Composición del producto .....	24
Presentación del producto .....	24
Primera puesta en servicio.....	25
Colocación de la correa en el collar .....	27
Sincronización del mando a distancia y del collar receptor .....	27
Utilización del mando a distancia .....	27
Ajuste del volumen sonoro .....	28
Desgaste y sustitución de la pila del mando a distancia .....	29
Desgaste y sustitución de la pila del collar .....	29
Colocación y ajuste del collar .....	29
Para obtener los mejores resultados .....	30
Iniciación al collar de adiestramiento .....	30
Precauciones de uso.....	30
Mantenimiento .....	31
En caso de malfuncionamiento .....	31
Características técnicas.....	32
Garantía .....	32
Condiciones de garantía .....	32
Inscriba su producto.....	33
Accesorios .....	33
Reciclaje de aparatos electrónicos al final de su vida .....	33

- **Información importante sobre el producto y tu seguridad**

- Este dispositivo puede ser utilizado por niños mayores de 8 años, por personas con discapacidades físicas, sensoriales o mentales y por personas sin conocimientos ni experiencia, siempre y cuando estén bajo estricta supervisión o hayan recibido instrucciones suficientes sobre cómo utilizar el dispositivo de forma segura, y se hayan evaluado los riesgos potenciales. Los niños no deben jugar con el aparato. Los niños no deben realizar la limpieza y el mantenimiento del producto sin vigilancia.
- Antes de colocar a su perro el collar, se recomienda fuertemente que sea examinado por un veterinario con el fin de cerciorarse de que el animal esté en condiciones de llevar el collar.
- No utilice el collar con perros con mala salud (con problemas cardíacos, epilepsia u otros) o con trastornos de comportamiento (perro agresivo...).
- No deje nunca el collar más de 8 horas al día en el cuello del perro.
- Puede empezar a usar el collar con cachorros de 6 meses que ya han recibido un entrenamiento básico: "quedarse", "sentarse" o al menos "no".
- No dude en ponerse en contacto con un adiestrador profesional para un adiestramiento adaptado a su perro.

- **Composición del producto**

- 1 collar receptor Canicom Voice
- 1 pila de litio 3 V CR2 para el collar
- 1 correa de poliuretano
- 1 mando a distancia Canicom Voice equipado con una pila de litio 3 V CR2430
- 1 llave magnética (imán)
- 1 cinta de seguridad
- 1 manual de instrucciones

- **Presentación del producto**

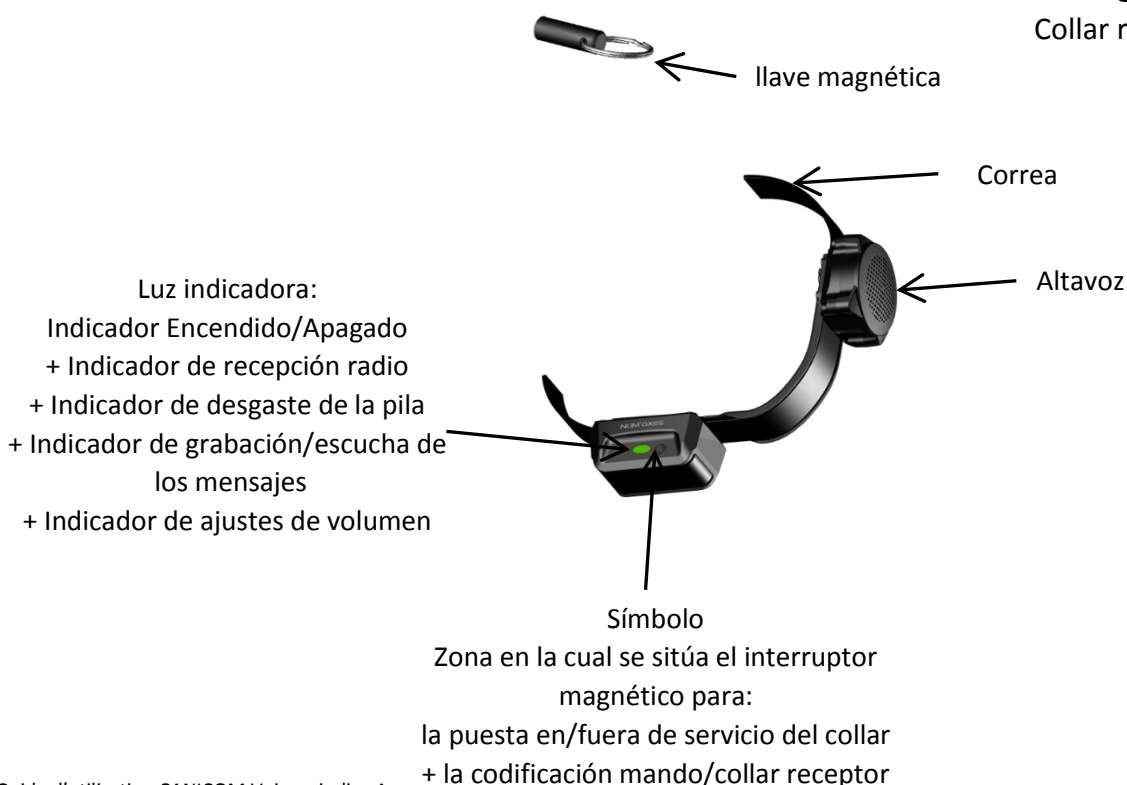



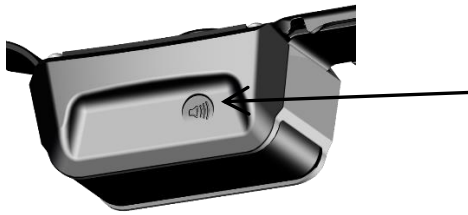

En la parte trasera del collar: lugar para ajustar el volumen del altavoz.



- **Primera puesta en servicio**

- **Colocar la pila en el collar receptor**

**Fig. 3**

**ATENCIÓN**

Cuando inserte la pila, tenga cuidado de respetar la polaridad indicada sobre la etiqueta.

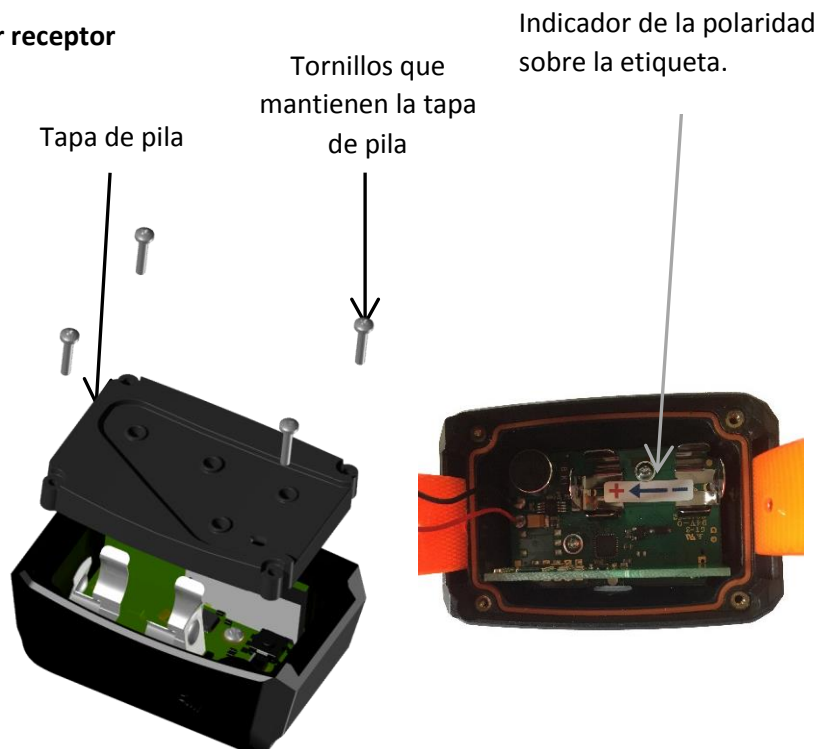

- **Puesta en/fuera de servicio del mando a distancia**



El mando a distancia se suministra con la pila instalada. No se requiere ninguna manipulación.

**Para aumentar la vida útil de la pila, le recomendamos que la retire del mando a distancia si no lo va a utilizar durante un largo periodo de tiempo.**

- **Puesta en/fuera de servicio del collar receptor**

El collar se puede poner en/fuera de servicio con la llave magnética o con el mando a distancia.

#### **Puesta en/fuera de servicio del collar con la llave magnética o con el mando a distancia**

- **Puesta en servicio:** acercar la llave magnética o el rectángulo gris de su mando a distancia hasta tocar el símbolo  del collar receptor durante 1 segundo (Fig. 4). La luz indicadora verde se enciende y después parpadea: el collar receptor está en servicio.
- **Puesta fuera de servicio:** acercar la llave magnética o el rectángulo gris de su mando a distancia hasta tocar el símbolo  del collar receptor durante 1 segundo (Fig. 4). La luz indicadora cambia de verde parpadeante a rojo continuo y después se apaga: el collar receptor está apagado.

**Para aumentar la vida útil de la pila, le recomendamos que la retire del collar si no lo va a utilizar durante un largo periodo de tiempo.**

**Fig. 4**

Puesta en/fuera de servicio del collar con la llave magnética o el mando a distancia



- **Colocación de la correa en el collar**

Para poner la correa en el collar, pase el lado de la correa que no tiene una hebilla por el primer enganche del collar. Continúe y deslice la correa por debajo del collar, luego pásela por el segundo enganche y para terminar por la guía de la correa y el altavoz.

- **Sincronización del mando a distancia y del collar receptor**

La sincronización permite acoplar su mando a distancia con el collar receptor suministrado.

**IMPORTANTE:** antes de empezar con la codificación, se debe tener en cuenta que ninguna otra persona cercana esté utilizando un Canicom Voice o cualquier otro producto de la gama NUM'AXES: su collar receptor podría registrar el código de ese mando a distancia vecino. Reprograme de nuevo el mando con el collar si ocurre esta situación.

### **PROCEDIMIENTO PARA LA CODIFICACIÓN**

- 1 - **Collar en posición “fuera de servicio” (luz indicadora apagada):** acercar el rectángulo gris del mando hasta tocar el símbolo  del collar receptor **durante 6 segundos**. La luz indicadora del collar se enciende en verde fijo y después pasa al rojo parpadeante.
- 2 - Alejar el mando a distancia del collar receptor.
- 3 - Pulsar la tecla “aviso sonoro” del mando a distancia. Se emite un aviso sonoro. El collar receptor está sincronizado con su mando.

- **Reprogramar un collar receptor**

Puede reprogramar su collar receptor indefinidamente, con el mismo mando a distancia o con un nuevo mando Canicom Voice (ver § Procedimiento para la codificación).

- **Utilización del mando a distancia**

El mando a distancia Canicom Voice ha sido diseñado para controlar 1 collar.

- Tecla : aviso sonoro

La presión sobre la tecla  permite emitir a distancia avisos sonoros en el collar. Los avisos sonoros se emiten mientras mantenga pulsado el botón.

Es posible utilizar los avisos sonoros de varias maneras según el tipo de adiestramiento que esté realizando. Pueden:

- avisar al perro de su error,
- llamar su atención a distancia,
- para que vuelva al pie...

**Es muy importante utilizar el aviso sonoro siempre de la misma forma con el fin de no confundir a su perro.**

- Tecla  : vibraciones

La presión sobre la tecla  permite emitir vibraciones en el collar. Las vibraciones se emiten mientras mantenga pulsado el botón.

Es posible utilizar las vibraciones de varias maneras según el tipo de adiestramiento que esté realizando. Pueden:

- avisar al perro de su error,
- llamar su atención a distancia,
- se pueden utilizar como recompensa cuando el perro obedece

**Es muy importante utilizar las vibraciones siempre de la misma forma con el fin de no confundir a su perro.**

- Tecla **1 2 3 4** : mensajes
  - Tecla 1 : se usa para grabar o escuchar el mensaje N°1
  - Tecla 2 : se usa para grabar o escuchar el mensaje N°2
  - Tecla 3 : se usa para grabar o escuchar el mensaje N°3
  - Tecla 4 : se usa para grabar o escuchar el mensaje N°4

➤ Grabar un mensaje :

La grabación de los mensajes se hace con el collar abierto. Desenrosque los 4 tornillos de la tapa del collar y empújela hacia el lado. Manténgala al lado durante el registro. Escoja órdenes cortas que suela utilizar y mantenga la misma entonación de siempre. Durante el registro, no debe gritar ni forzar la voz. Deje el collar sobre la mesa a una distancia mínima de 40 cm.

Para registrar su primer mensaje, mantenga pulsada la tecla N°1. El LED del collar parpadeará en violeta y luego cambiará a violeta fijo, suelte la tecla N°1: podrá hablar y grabar su mensaje.

Al fin del mensaje, pulse brevemente la tecla N°1 para detener la grabación. Realice varias grabaciones para encontrar la distancia de registro óptima.

Haga la misma manipulación para los siguientes mensajes (2 hasta 4).

➤ Escuche el mensaje que acaba de grabar:

Para escuchar su mensaje, pulse brevemente la tecla N°1, el collar reproducirá su mensaje 1. Haga la misma manipulación para escuchar los siguientes mensajes (2 hasta 4).

➤ Para borrar su mensaje:

Para borrar un mensaje grabado, realice la misma manipulación que para grabar un mensaje, mantenga pulsada la tecla mensaje N°1 hasta que el LED pase a violeta fijo, después suelte la tecla. Haga esta manipulación en un ambiente muy tranquilo. No hable hasta el final de la grabación.

**Es muy importante utilizar siempre la tecla de mensaje de la misma manera para no perturbar a su perro.**

- **Ajuste del volumen sonoro**

Puede ajustar el volumen del altavoz en el collar. Tenga en cuenta que el altavoz se colocará cerca de las orejas del perro. No es necesario ajustar el volumen sonoro al máximo, un perro tiene el oído mucho más desarrollado que el ser humano. Encienda el collar y, a continuación, coloque el mando a distancia en el símbolo situado en la parte posterior del collar. El LED cambiará a azul fijo y los pitidos sonoros desfilarán mientras el mando a distancia esté en contacto con el símbolo. Aleje el mando cuando haya alcanzado el volumen de sonido deseado.

**Fig. 5**

Ajuste del volumen sonoro

Parte trasera del collar: lugar para ajustar el volumen del altavoz.



Poner en contacto estas 2 zonas para ajustar el volumen sonoro del collar.

- **Desgaste y sustitución de la pila del mando a distancia**

Para controlar el nivel de carga de la pila, pulse uno de los botones del mando a distancia y observe el LED situado en la parte frontal:

- Si el LED es verde, la pila está en buen estado.
- Si el LED es rojo, la pila está gastada y hay que cambiarla.

En caso de desgaste de la pila, las prestaciones (alcance radio) del mando disminuyen. Sustituya la pila cuanto antes.

Sustituya la pila gastada por una pila nueva de la siguiente manera:

- Retire el tornillo y la tapa de la pila situados en la parte posterior del mando.
- Retire la pila gastada.
- Inserte la pila nueva (3 V de litio CR2430) en su alojamiento: el signo “+” escrito sobre la pila debe estar visible (Fig. 6).
- Vuelva a colocar y asegure la tapa de la batería con el tornillo.
- Compruebe que el mando a distancia funciona correctamente.

**Fig. 6**

Sustitución de la pila en el mando a distancia

El signo “+” escrito sobre la pila debe estar visible.

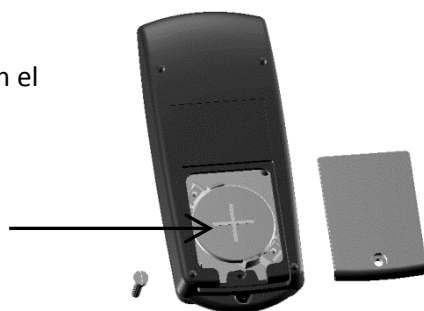

**ATENCIÓN**

Respete las polaridades indicadas.

- **Desgaste y sustitución de la pila del collar**

Para controlar el estado de la pila, observe la luz indicadora situada en la parte frontal del collar:

- La luz verde parpadea lentamente: pila en buen estado.
- La luz roja parpadea rápidamente: pila débil. Sustituya la pila cuanto antes.

Reemplace la pila gastada por una pila nueva siguiendo el procedimiento indicado al principio de este manual de instrucciones (ver § Primera puesta en servicio: Colocar la pila en el collar receptor). Compruebe el buen funcionamiento de su collar.

- **Colocación y ajuste del collar**

El ajuste de la correa es muy importante:

- Si la correa está demasiado floja, el collar se moverá y el altavoz no estará en la parte superior del cuello.
- Si la correa está demasiado apretada, el perro tendrá dificultades para respirar.

La correa está bien ajustada cuando puede pasar dos dedos entre la correa y el cuello del perro.

Debe orientar siempre el collar de la siguiente manera: el altavoz debe colocarse en la parte superior del cuello de su perro (Fig. 7).

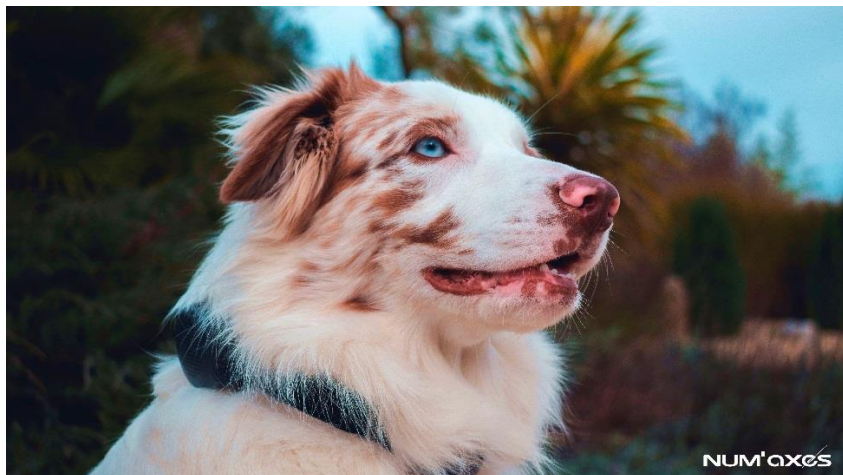

**Fig. 7**  
Orientación del collar

- **Para obtener los mejores resultados**

Las órdenes de adiestramiento que envía a su perro son transmitidas del mando a distancia al collar receptor por ondas radio.

Estas ondas radio son sensibles y “alcanzan” una distancia de aproximadamente 200 m. Esta distancia puede variar según el entorno y la configuración del terreno donde se encuentre.

Las prestaciones de su producto serán óptimas si respetan las siguientes recomendaciones:

- Para un alcance correcto de las ondas, debe sostener su mando de manera que la parte superior esté al descubierto.
- Compruebe el estado de las pilas del mando y del collar antes de utilizar el aparato y Cámbielas cuando el nivel de carga esté débil.
- Cuando la temperatura es inferior a 0°C, la pila es menos eficaz que a temperatura ambiente. Guarde el mando al abrigo (ej. en un bolsillo de chaqueta) antes de utilizarlo.

- **Iniciación al collar de adiestramiento**

- Es necesario un cierto tiempo para que su perro se acostumbre al collar: póngale el collar sin utilizarlo en los primeros días de uso.
- No se salte etapas para efectuar un adiestramiento positivo y tranquilo:
  - Escoja un terreno que su perro esté acostumbrado a frecuentar.
  - Elija el momento propicio para presionar un botón: exactamente cuando el perro hace algo incorrecto.
  - Anímelo con caricias y halagos: comprenderá más rápidamente y aumentará su voluntad de obedecer.

- **Precauciones de uso**

- El collar Canicom Voice es estanco a la inmersión.
- El mando a distancia es estanco a las salpicaduras pero no a la inmersión: está diseñado para permanecer bajo la lluvia durante un corto periodo de tiempo. Protéjalo del agua lo antes posible. Si su mando a distancia cae en un charco, puede sufrir daños irreversibles.
- No es conveniente utilizar una medalla metálica u otro collar cuando su perro lleve su collar de adiestramiento Canicom Voice.

- Aleje el mando de objetos sensibles a los campos magnéticos: el mando integra un imán permanente que puede causar daños irreparables.
- Procure no guardar ni dejar nunca el aparato expuesto a altas temperaturas.
- **NUM'AXES recomienda la utilización de pilas de modelo y marca idénticos a las que están proporcionadas con su equipo de educación canina. Pilas de otras marcas podrían no funcionar o no ser compatibles con sus productos. Pueden conseguir las pilas adecuadas directamente en NUM'AXES ([www.numaxes.com](http://www.numaxes.com)) o en su distribuidor.**
- Si se prevé no usar el producto durante un período prolongado del orden de 3 meses, se recomienda retirar las pilas del mando y del collar.
- Cada 2 años es preciso cambiar las pilas, incluso cuando el aparato haya sido poco utilizado.
- Nunca deje las pilas agotadas dentro del aparato (mando y collar); pueden dañar su producto.
- La utilización de un móvil, a menos de 1 metro del aparato, puede ocasionar activaciones accidentales.
- No deje el producto al alcance de los niños.

- **Mantenimiento**

Para limpiar el collar, utilice un paño suave ligeramente húmedo.

No utilice líquidos volátiles como disolventes o bencina para limpiar el collar.

La correa se puede lavar a mano con agua jabonosa.

- **En caso de malfuncionamiento**

Antes de atribuir un fallo al aparato es preciso consultar este manual para comprobar que el problema no sea debido a una pila agotada o errores de uso.

En caso de problema, vuelva a codificar el collar con el mando a distancia (véase § Codificación del mando a distancia y del collar receptor).

Si el problema persiste, póngase en contacto **con su distribuidor o con NUM'AXES (+33.2.38.69.96.27 o [export@numaxes.com](mailto:export@numaxes.com))**.

Según la magnitud de su problema, puede que tenga que devolvernos el producto para ser reparado y controlado en nuestra fábrica.

Para cualquier reparación, el servicio post venta necesita obligatoriamente:

- el aparato completo (collar + mando a distancia)
- la fecha de compra (factura o ticket de compra).

Si olvida uno de estos elementos, el servicio post venta le facturará el arreglo.

- **Características técnicas**

	<b>Mando a distancia</b>	<b>Collar receptor</b>
Alimentación	Pila de litio 3 V tipo CR2430	Pila de litio 3 V tipo CR2
Autonomía	Aproximadamente 50 000 presiones	Aproximadamente 3 meses
Alcance radio	Cerca de 200 m	-
Estanqueidad	A las salpicaduras	A la inmersión
Indicador de carga de la pila	Indicador luminoso LED	Indicador luminoso LED
Temperatura de utilización	desde -10°C hasta +40°C	desde -10°C hasta +40°C
Dimensiones	98 mm x 45 mm x 18 mm	65 mm x 32 mm x 40 mm
Peso (con la pila)	40 g	122 g
Correa ajustable al cuello	-	de 20 cm hasta 50 cm

- **Garantía**

NUM'AXES garantiza el producto contra los defectos de fabricación durante los 2 años consecutivos a su adquisición.

Los gastos del transporte ida/vuelta del producto corren exclusivamente a cargo del comprador.

- **Condiciones de garantía**

- 1 - La garantía será válida únicamente presentando a NUM'AXES la fecha de compra (factura o ticket de compra) sin tachaduras.
- 2 - Dicha garantía no cubre ninguno de los siguientes puntos:
  - la renovación de las pilas, de la correa,
  - los riesgos de transporte, directos o indirectos, derivados de la devolución del producto a su distribuidor o a NUM'AXES
  - el deterioro del producto resultante de:
    - la negligencia o error del usuario
    - una utilización contraria a las instrucciones o no prevista
    - las reparaciones realizadas por personas no habilitadas
  - la pérdida o el robo
- 3 - Si se reconoce que el producto es defectuoso, NUM'AXES lo reparará o lo cambiará, según decida.
- 4 - No se podrá recurrir contra NUM'AXES en caso de daños resultados de una mala utilización del producto o de una avería.
- 5 - NUM'AXES se reserva el derecho de modificar las características de sus productos para realizar mejoras técnicas o respetar nuevas normativas.
- 6 - La información de esta guía puede ser objeto de modificaciones sin previo aviso.
- 7 - Fotos y dibujos no contractuales.



- **Inscriba su producto**

Puede inscribir su producto en nuestro sitio web [www.numaxes.com](http://www.numaxes.com).

- **Accesorios**

Puede encargar a su distribuidor, en cualquier momento, los accesorios (pila, correa...) o a NUM'AXES ([www.numaxes.com](http://www.numaxes.com)).

- **Reciclaje de aparatos electrónicos al final de su vida**



El pictograma  que aparece en su producto, significa que el equipo no puede mezclarse con basuras domésticas. Debe ser entregado en un punto de recogida adecuado para el tratamiento, la valorización y el reciclaje de las basuras electrónicas o bien devolverlo a su distribuidor.

Adoptando este comportamiento, hará un gesto con el medio ambiente, contribuyendo así a la preservación de los recursos naturales y a la protección de la salud humana.

# NUM'axes

NUM'AXES

Z.A.C. des Aulnaies – 745 rue de la Bergeresse – CS 30157  
45161 OLIVET CEDEX – FRANCE

Tél. +33 (0)2 38 69 96 27 – Fax +33 (0)2 38 63 31 00

[export@numaxes.com](mailto:export@numaxes.com) - [www.numaxes.com](http://www.numaxes.com)



## WARNUNG

Personen mit einem individuellen Gerät zur Herzunterstützung (Herzschrittmacher, Defibrillator) müssen sich genau informieren und Vorsichtsmaßnahmen treffen, bevor sie Canicom Voice verwenden.

Dieses Gerät sendet statische Magnetfelder (in der Fernbedienung befindet sich ein Magnet).

Frequenz: 869.525 MHz

Maximale Sendeleistung: 3 mW

Danke, dass Sie sich für ein NUM'AXES Produkt entschieden haben.

Bitte lesen Sie sich vor der Verwendung des Produkts dieses Handbuch sorgfältig durch und bewahren Sie es zum späteren Nachlesen auf.

## Deutsch

Warnhinweis.....	35
Lieferumfang des Produkts .....	35
Produktbeschreibung .....	35
Erster Einsatz nach dem Kauf .....	36
Einziehen des Bandes in das Halsbandgerät.....	37
Codierung der Fernbedienung mit dem Empfängerhalsband .....	38
So verwenden Sie die Fernbedienung.....	38
Einstellen der Lautsprecherlautstärke.....	39
Überprüfen/Auswechseln der Batterie der Fernbedienung.....	40
Prüfen/Auswechseln der Batterie des Empfängerhalsbandes.....	40
Anlegen des Empfängerhalsbandes .....	40
Für optimale Ergebnisse .....	41
Beginnen Sie mit dem Trainingshalsband.....	41
Vorsichtsmaßnahmen.....	41
Pflege .....	42
Fehlersuche .....	42
Technische Spezifikationen .....	43
Garantie .....	43
Garantiebedingungen.....	43
Registrieren Ihres Produkts.....	44
Ersatzteile .....	44
Entsorgen und Recyceln Ihres ausgedienten Geräts.....	44

- **Warnhinweis**

- Kinder ab einem Alter von acht Jahren sowie Menschen mit eingeschränkten physischen, sensorischen oder geistigen Fähigkeiten oder Menschen ohne Erfahrung oder Kenntnisse können das Gerät benutzen, sofern sie unter strenger Aufsicht stehen oder eine ausreichende Einweisung zum sicheren Gebrauch des Gerätes erhalten haben und mögliche Risiken bewertet wurden. Das Gerät ist kein Spielzeug für Kinder. Reinigung und Pflege dürfen nur vom Benutzer durchgeführt werden, auf keinen Fall jedoch von Kindern, die nicht beaufsichtigt werden.
- Vor dem Einsatz des Halsbands empfehlen wir Ihnen dringend, Ihren Hund von einem Tierarzt auf gesundheitliche Einschränkungen für das Tragen des Halsbandes untersuchen zu lassen.
- Verwenden Sie dieses Halsband nicht, wenn Ihr Tier nicht in guter körperlicher Verfassung ist (z.B. bei Herzproblemen, Epilepsie) oder Verhaltensstörungen aufweist (aggressives Verhalten etc.).
- Lassen Sie das Halsband nicht länger als acht Stunden pro Tag am Hals Ihres Hundes.
- Sie können das Halsband bei sechs Monate alten Welpen verwenden, die bereits eine Grundausbildung erhalten haben: Gehorsam bei den Befehlen „Bleiben“, „Sitzen“ oder zumindest „Nein“.
- Für eine weitere Beratung wenden Sie sich bitte an einen professionellen Hundetrainer.

- **Lieferumfang des Produkts**

- 1 Canicom Voice Empfängerhalsband
- 1 3-V CR2 Lithium-Batterie für das Halsband
- 1 Polyurethanband
- 1 Canicom Voice Fernbedienung mit 3 V-Lithiumbatterie CR2430
- 1 Magnetschlüssel (Magnet)
- 1 Trageband
- 1 Bedienungsanleitung

- **Produktbeschreibung**

### Abbildung 1

Empfängerhalsband

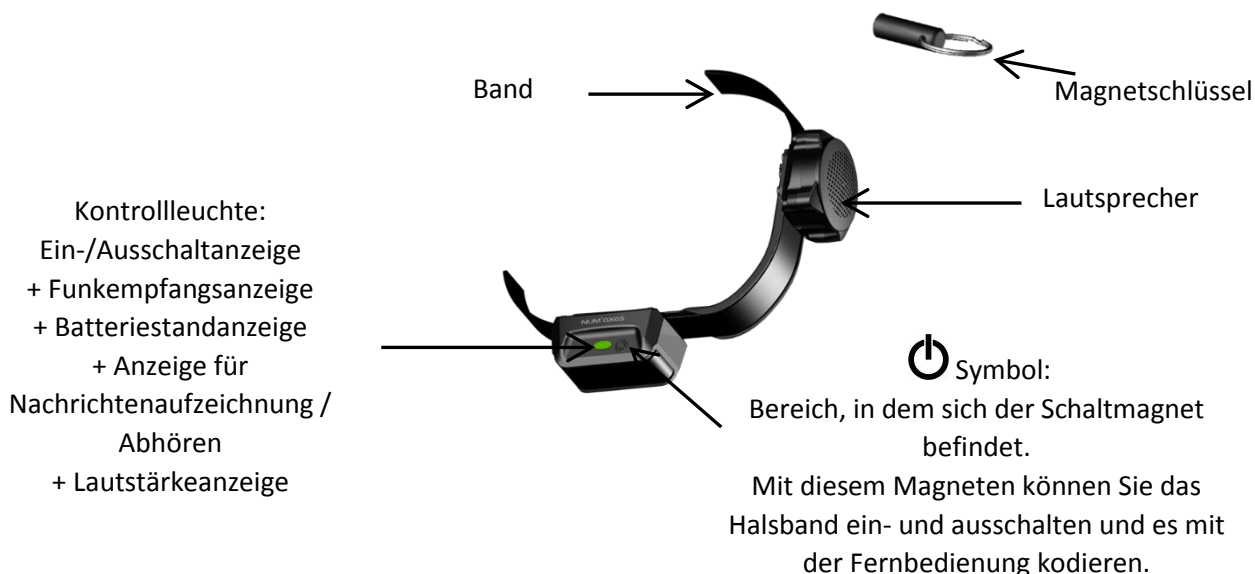

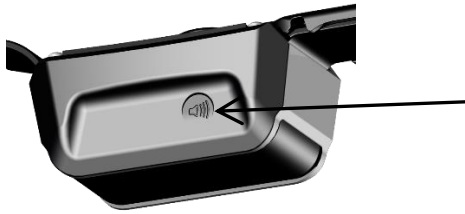

Auf der Rückseite des Halsbandes:  
Einstellung der Lautsprecherlautstärke.

**Abbildung 2**  
Fernbedienung



- Erster Einsatz nach dem Kauf

- Einsetzen der Batterie in das Empfängerhalsband

Polaritätsanzeige auf dem Aufkleber

**Abbildung 3**

**WARNUNG**  
Achten Sie bitte beim Einsetzen der Batterie auf die richtige Polarität, die auf der Platine angegeben ist.

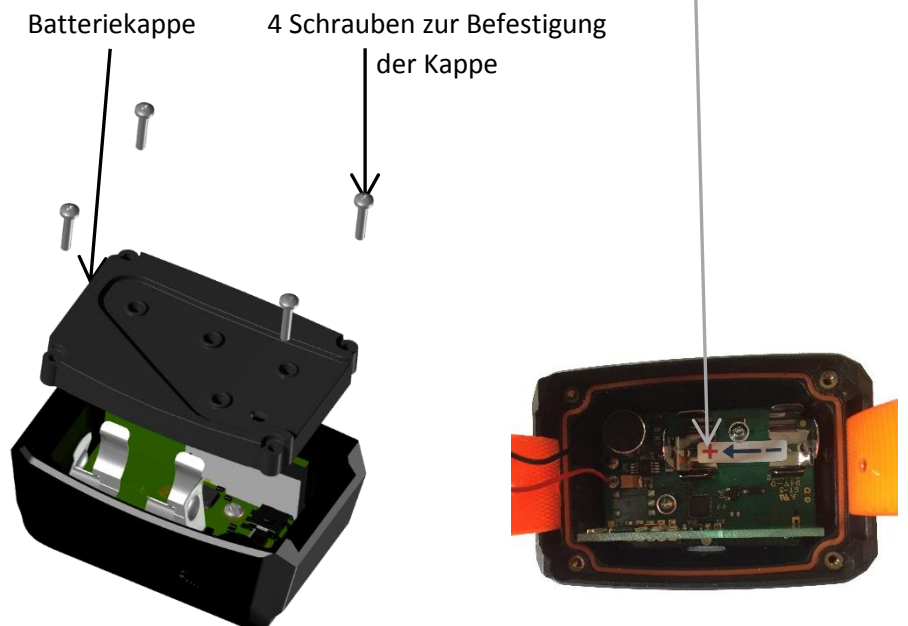

- **Aktivieren/Deaktivieren der Fernbedienung**



Die Fernbedienung wird mit eingesetzter Batterie geliefert. Es sind keine manuellen Eingriffe nötig.

**Um die Lebensdauer der Batterie zu verlängern, empfehlen wir, sie aus der Fernbedienung zu nehmen, wenn Sie sie über einen längeren Zeitraum nicht benutzen.**

- **Aktivieren und Deaktivieren des Empfängerhalsbands**

Sie können das Empfängerhalsband mit dem Magnetschlüssel oder mit der Fernbedienung aktivieren und deaktivieren.

**Das Halsband mit dem Magnetschlüssel oder der Fernbedienung aktivieren und deaktivieren.**

- **Aktivieren:** Halten Sie den Magnetschlüssel oder das graue Rechteck der Fernbedienung für eine Sekunde an das Halsband, so dass es mit dem  Symbol (Abbildung 4) in Kontakt kommt. Die Kontrollleuchte am Halsband blinkt grün und zeigt damit an, dass es **eingeschaltet** ist.
- **Deaktivieren:** Halten Sie den Magnetschlüssel oder das graue Rechteck der Fernbedienung für eine Sekunde an das Halsband, so dass es mit dem  Symbol (Abbildung 4) in Kontakt kommt. Die Kontrollleuchte am Halsband wechselt von grün zu rot und ist damit **ausgeschaltet**.

**Wir empfehlen Ihnen, das Halsband nach jedem Gebrauch zu deaktivieren, um die Batterie zu schonen.**



- **Einziehen des Bandes in das Halsbandgerät**

Um das Band in das Gerät einzuziehen, schieben Sie es mit der schnallenlosen Seite durch die erste Halterung und am Gerät entlang. Schieben das Band weiter unter dem Gerät hindurch, dann durch die zweite Halterung und schließlich in die Gurtführung und den Lautsprecher.

- **Codierung der Fernbedienung mit dem Empfängerhalsband**

Die Kodierung der Fernbedienung mit dem Empfängerhalsband ermöglicht das Zusammenspiel der beiden.

**WICHTIG:** Bevor Sie mit der Codierung beginnen, stellen Sie sicher, dass in der Nähe niemand sein eigenes Canicom Voice oder andere Produkte aus der NUM'AXES-Reihe verwendet. Ihr Empfängerhalsband könnte versehentlich den Code einer fremden Fernbedienung aufzeichnen. Sollte das passiert sein, beginnen Sie mit der Codierung von Fernbedienung und Empfängerhalsband von vorn.

### **KODIERUNGSVERFAHREN**

- 4 - **Empfängerhalsband in Position „Deaktiviert“ (Kontrollleuchte aus):** Die Fernbedienung in Richtung Halsband bewegen, bis das graue Rechteck Symbol der Fernbedienung mit dem  Symbol auf dem Empfängerhalsband in Berührung kommt, **6 Sekunden lang halten**. Die Anzeige an der Manschette leuchtet grün ohne zu blinken, und blinkt danach rot.
- 5 - Bewegen Sie die Fernbedienung vom Empfängerhalsband weg.
- 6 - Drücken Sie die Taste „Beep Sound“ auf der Fernbedienung. Das Halsband gibt einen Signalton ab und wird dann mit Ihrer Fernbedienung synchronisiert.

Wenn Sie zwei Halsbänder haben, gehen Sie ein zweites Mal genauso vor.

- **Ein Empfängerhalsband neu programmieren**

Das Empfängerhalsband kann beliebig oft neu kodiert werden, entweder mit derselben Fernbedienung oder mit einer neuen Canicom Voice Fernbedienung (siehe Kodierungsverfahren).

- **So verwenden Sie die Fernbedienung**

Die Canicom Voice Fernbedienung ist für den Betrieb mit einem Halsband ausgelegt.

-  Taste: „Beep Sound“

Wenn Sie die Taste  drücken, gibt das Empfängerhalsband Pieptöne ab. Das Halsband gibt weiter Töne von sich, solange die Taste gedrückt bleibt. Sie können den Piepton je nach Trainingsmethode auf verschiedene Weise verwenden. Es gibt folgende Möglichkeiten:

Der Piepton kann an den Hund gesendet werden:

- als Warnung an Ihren Hund, wenn er ungehorsam ist,
- um seine Aufmerksamkeit zurückholen, wenn er sich entfernt hat,
- um sich in Erinnerung zu rufen - um ihn zurückzurufen.....

**Es ist sehr wichtig, die Pieptöne immer auf die gleiche Weise zu verwenden, um Ihren Hund nicht zu verwirren.**

-  Taste: Vibrations

Wenn Sie die Taste  drücken, löst das Empfängerhalsband Vibrationen aus. Das Halsband vibriert weiter, solange die Taste gedrückt bleibt.

Je nach Dressurverfahren kann die Vibration auf verschiedene Weise genutzt werden.

Die Vibrationen können eingesetzt werden:

- als Warnung an Ihren Hund, wenn er ungehorsam ist,
- um seine Aufmerksamkeit zurückholen, wenn er sich entfernt hat,
- in Verbindung mit einer Belohnung, wenn der Hund gehorcht....

**Es ist sehr wichtig, die Vibrationen immer auf die gleiche Weise einzusetzen, um Ihren Hund nicht zu verwirren.**

- **1 2 3 4** Tasten: Nachrichten

- Taste 1: wird zum Aufnehmen oder Abhören der Nachricht 1 verwendet
- Taste 2: wird zum Aufnehmen oder Abhören der Nachricht 2 verwendet
- Taste 3: wird zum Aufnehmen oder Abhören der Nachricht 3 verwendet
- Taste 4: wird zum Aufnehmen oder Abhören der Nachricht 4 verwendet

➤ **Speichern Sie eine Nachricht:**

Um Nachrichten zu speichern, muss das Halsband geöffnet sein. Lösen Sie die 4 Schrauben von der Batterieabdeckung und schieben Sie sie zur Seite. Halten Sie sie mit dem Finger für die Dauer der Aufnahme in dieser Position. Wählen Sie die Kurzbefehle, die Sie gewöhnlich verwenden, und verwenden Sie die gleiche Intonation wie gewohnt. Sprechen Sie während der Aufnahme ruhig ohne zu schreien. Lassen Sie das Halsband mindestens 40 cm entfernt auf dem Tisch liegen.

Um Ihre erste Nachricht zu speichern, drücken Sie kontinuierlich die Taste 1. Die LED des Halsbandes blinkt zunächst violett und bleibt dann violett, ohne zu blinken. Lassen Sie dann die Taste 1 los und sprechen Sie, um Ihre Nachricht aufzunehmen. Drücken Sie am Ende der Aufnahme kurz die Taste 1. Machen Sie mehrere Aufnahmen, um den optimalen Aufnahmeabstand zu finden.

Machen Sie das Gleiche für die weiteren Nachrichten (2 bis 4).

➤ **Hören Sie sich die Nachricht an, die Sie gerade gespeichert haben:**

Drücken Sie dazu kurz die Taste 1, das Halsband gibt dann Ihre Nachricht 1 wieder. Machen Sie das Gleiche für die weiteren Nachrichten (2 bis 4).

➤ **So löschen Sie Ihre Nachricht:**

Um eine aufgezeichnete Nachricht zu löschen, gehen Sie auf die gleiche Weise vor, wie um eine Nachricht zu speichern, drücken Sie etwas länger die Nachrichtentaste 1, bis die LED ohne zu blinken violett leuchtet. Wählen Sie für alle Aufnahmeaktivitäten eine besonders ruhige Umgebung. Sprechen Sie erst wieder, wenn die Aufnahme ganz abgeschlossen ist. **Es ist sehr wichtig, Nachrichtentasten immer auf die gleiche Weise einzusetzen, um Ihren Hund nicht zu verwirren.**

- **Einstellen der Lautsprecherlautstärke**

Sie können die Lautstärke direkt am Halsband einstellen. Denken Sie daran, dass der Lautsprecher nah bei den Ohren Ihres Tieres ist. Die Lautstärke braucht nicht sehr hoch zu sein, zumal ein Hund ein viel besseres Gehör hat als wir.

Schalten Sie den Lautsprecher ein und positionieren Sie die Fernbedienung auf dem Symbol auf der Halsbandrückseite. Die LED leuchtet dann blau ohne zu blinken und die Signaltöne laufen durch, solange Sie Ihre Fernbedienung mit dem Symbol in Kontakt lassen. Entfernen Sie Ihre Fernbedienung wieder, sobald die Lautstärke stimmt.

### **Abbildung. 5**

Einstellen der Lautsprecherlautstärke

Auf der Rückseite des Halsbandes:  
Einstellung der  
Lautsprecherlautstärke.



- **Überprüfen/Auswechseln der Batterie der Fernbedienung**

Um den Zustand der Batterie zu prüfen, drücken Sie eine der Tasten Ihrer Fernbedienung und beobachten Sie die LED:

- Wenn sie grün leuchtet, ist die Batterie noch geladen.
- Wenn sie rot leuchtet, ist die Batterie schwach und muss ersetzt werden.

Die Leistung und die Funkreichweite der Fernbedienung kann sich verschlechtern, wenn die Batterie schwach wird. Halten Sie eine neue Batterie zum Auswechseln bereit.

Ersetzen Sie die alte Batterie wie folgt durch eine neue:

- Lösen Sie auf der Rückseite der Fernbedienung die Schraube und entfernen Sie die Batterieabdeckung.
- Entfernen Sie die alte Batterie.
- Setzen Sie die neue Batterie ein (3 V CR2430 Lithium) und achten Sie darauf, dass die auf der Batterie angegebene Polarität "+" sichtbar ist (Abbildung 9).
- Setzen Sie die Batterieabdeckung wieder ein und ziehen Sie die Schraube fest.
- Überprüfen Sie, ob die Fernbedienung ordnungsgemäß funktioniert.

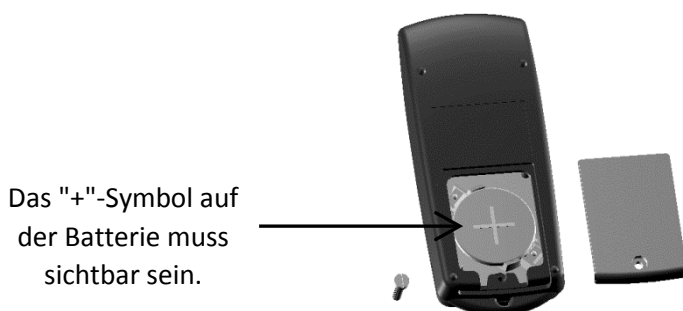

### **Abbildung 6**

Einsetzen der Batterie im Empfängerhalsband

### **WARNUNG**

Achten Sie beim Einsetzen der Batterie auf die richtige Polarität, die auf dem Halsband angegeben ist.

- **Prüfen/Auswechseln der Batterie des Empfängerhalsbandes**

Um den Zustand der Batterie zu prüfen, beachten Sie die Kontrollleuchte an der Vorderseite des Empfängerhalsbandes, wenn Sie es einschalten oder eine Taste der Fernbedienung drücken:

- Blinkt langsam grün: Batterie ausreichend geladen.
- Blinkt schnell rot: Batterie bald leer. Halten Sie eine neue Batterie zum Auswechseln bereit.

Ersetzen Sie die alte Batterie durch eine neue (siehe Abschnitt „Erster Einsatz nach dem Kauf“: Einsetzen der Batterie in das Empfängerhalsband) und prüfen, ob es korrekt funktioniert.

- **Anlegen des Empfängerhalsbandes**

Das richtige Anlegen des Halsbandes ist sehr wichtig.

- Ist der Riemen zu locker, kann sich das Halsband bewegen und der Lautsprecher bleibt nicht auf der Halsoberseite.
- Sitzt das Halsband zu fest, bekommt der Hund Atembeschwerden.

Der Gurt sitzt richtig, wenn zwei Finger zwischen Hundehals und Halsband passen.

Das Halsband muss dem Hund so angelegt werden, dass sich der Lautsprecher oben am Nacken Ihres Hundes befindet (Abbildung 7)





**Abbildung 7**  
Positionierung des  
Halsbandes

- **Für optimale Ergebnisse**

Die Trainingsanweisungen an Ihren Hund werden mit der Fernbedienung per Funk an das Empfängerhalsband gesendet.

Diese empfindlichen Funkwellen haben eine Reichweite von etwa 200 m, was aber von der jeweiligen Topographie und der Umgebung abhängt.

Die Leistung Ihres Produkts ist optimal, wenn Sie diese Empfehlungen befolgen:

- Für eine gute Funkreichweite sollte die Oberseite Ihrer Fernbedienung unbedeckt sein, wenn Sie sie in der Hand halten.
- Überprüfen Sie die Batterien von Fernbedienung und Empfängerhalsband vor Gebrauch des Gerätes und tauschen Sie sie aus, sobald ihre Ladung schwach ist.
- Die Leistung der Batterien nimmt bei Temperaturen unter 0°C leicht ab. Wenn möglich, halten Sie die Fernbedienung warm (z.B. in der Tasche), bevor Sie sie benutzen.

- **Beginnen Sie mit dem Trainingshalsband**

- Ihr Hund muss sich an das Halsband gewöhnen. Darum lassen Sie ihn es einige Tage tragen, verwenden Sie es aber noch nicht.
- Ein positives und effektives Training braucht Zeit. Keine Eile:
  - Wählen Sie eine vertraute Umgebung, einen Ort, an den Ihr Hund gewöhnt ist.
  - Wählen Sie den richtigen Moment, um den Knopf zu drücken, genau dann, wenn Ihr Hund etwas falsch macht.
  - Geben Sie Ihrem Hund viel Ansporn: Er wird schneller lernen und sein Wunsch, es richtig zu machen, wird wachsen.

- **Vorsichtsmaßnahmen**

- Canicom Voice ist wasserdicht.
- Die Fernbedienung ist spritzwassergeschützt. Sie ist nur für eine kurze Zeit im Regen ausgelegt. Bringen Sie sie so schnell wie möglich wieder an einen vor Nässe geschützten Ort. Wenn die Fernbedienung ins Wasser fällt, kann sie unwiderruflich beschädigt werden.
- Ihr Hund sollte neben dem Canicom Voice keinen Anhänger, kein Metallhalsband und kein anderes technisches Halsband tragen.

- Halten Sie die Fernbedienung von Objekten fern, die auf Magnetfelder reagieren und irreversibel beschädigt werden könnten.
- Bewahren Sie das Gerät nicht an Orten auf, an denen es hohen Temperaturen ausgesetzt werden könnte.
- **NUM'AXES empfiehlt Ihnen, Batterien gleicher Art und gleicher Marken wie die beim Kauf Ihres neuen Produkts mitgelieferten Batterien zu verwenden. Andere Marken könnten gar nicht oder fehlerhaft funktionieren. Passende Batterien können Sie direkt bei NUM'AXES oder Ihrem Händler erwerben.**
- Wenn Sie das Gerät drei Monate oder länger nicht benutzen, entfernen Sie die Batterie aus der Fernbedienung und dem Empfängerhalsband.
- Die Batterien müssen alle zwei Jahre ausgetauscht werden, auch wenn das Gerät längere Zeit nicht benutzt wurde.
- Lassen Sie entladene Batterien niemals in der Fernbedienung oder im Halsband: Sie können auslaufen und Ihr Produkt beschädigen.
- Die Verwendung eines Mobiltelefons im Umkreis von 1 Meter zum Halsband kann gelegentlich zu einer Auslösung führen.
- Bewahren Sie Canicom Voice unzugänglich für Kinder auf.

- **Pflege**

Verwenden Sie zum Reinigen des Halsbandes ein weiches, mit einer neutralen Lösung befeuchtetes Tuch. Verwenden Sie keine Lösungsmittel oder scharfen Reinigungsmittel. Das Band kann vom Gehäuse getrennt und von Hand gewaschen werden.

- **Fehlersuche**

Sollte Ihr Produkt nicht mehr funktionieren oder einen Fehler aufweisen, lesen Sie zuerst in dieser Anleitung nach und stellen Sie sicher, dass das Problem nicht durch schwache Batterien oder eine falsche Verwendung verursacht wird.

Wenn Sie auf ein Problem stoßen, codieren Sie das Empfängerhalsband mit der Fernbedienung neu (siehe Abschnitt „Codierung der Fernbedienung mit dem Empfängerhalsband“).

Falls das Problem bestehen bleibt, kontaktieren Sie bitte Ihren Händler oder besuchen Sie **www.numaxes.com**. Sie können NUM'AXES auch telefonisch unter **+33 2 38 69 96 27** oder per E-Mail unter **export@numaxes.com** erreichen.

Je nach Ausmaß der Fehlfunktion kann es sein, dass Sie das Produkt zur Reparatur an den Kundendienst zurücksenden müssen.

Bitte senden Sie uns für jede Reparatur:

- das vollständige Produkt
- den Kaufbeleg (Rechnung oder Kassenbon)

Falls eines dieser Elemente fehlt, muss Ihnen der Kundendienst die Reparaturkosten in Rechnung stellen.

- **Technische Spezifikationen**

	<b>Fernbedienung</b>	<b>Empfängerhalsband</b>
Spannungsversorgung	3 Volt CR2430 Lithium-Batterie	3 Volt CR2 Lithium-Batterie
Batterielebensdauer	Ungefähr 50.000 Auslöseimpulse	Etwa 3 Monate
Reichweite	Ungefähr 200 m	-
Wasserdichtigkeit	Spritzwasserfest	Wasserdicht
Batteriestandsanzeige	Kontrollleuchte	Kontrollleuchte
Betriebstemperatur	Zwischen -10°C und +40°C	Zwischen -10°C und +40°C
Maße	98 mm x 45 mm x 18 mm	65 mm x 32 mm x 40 mm
Gewicht (mit Batterie)	40 g	122 g
Halsband auf Halsgrößen einstellbar	-	Von 20 bis 50 cm

- **Garantie**

NUM'AXES bietet für Fabrikationsfehler eine 2-jährige Produktgarantie ab dem Kaufdatum. Sämtliche Transport- und Verpackungskosten gehen ausschließlich zu Lasten des Käufers.

- **Garantiebedingungen**

- 8 - Die Garantie kommt nur dann zum Tragen, wenn der Kaufbeleg (Rechnung oder Kassenbon) dem Händler oder NUM'AXES ohne Stornierung vorgelegt wird. Die Garantie beschränkt sich auf den ursprünglichen Käufer.
- 9 - Diese Garantie erstreckt sich nicht auf Folgendes:
  - Austausch der Batterien und des Bandes,
  - Direkte oder indirekte Risiken im Zusammenhang mit der Rücksendung des Artikels an den Händler oder an NUM'AXES,
  - Beschädigung des Produkts aufgrund von:
    - Fahrlässigkeit oder fehlerhafter Bedienung,
    - Nutzung entgegen den Anweisungen oder zweckfremde Nutzung,
    - Reparaturen durch unbefugte Personen.
  - Verlust oder Diebstahl
- 10 - Sollte das Produkt sich als defekt erweisen, übernimmt NUM'AXES entweder die Reparatur oder den Austausch des Produkts.
- 11 - Es können keine Ansprüche gegen NUM'AXES geltend gemacht werden, insbesondere bei fehlerhafter Bedienung oder Pannen.
- 12 - NUM'AXES behält sich das Recht vor, Eigenschaften seiner Produkte zu ändern, um technische Verbesserungen daran vorzunehmen oder um neuen Vorschriften zu entsprechen.
- 13 - Die in dieser Anleitung enthaltenen Informationen können ohne vorherige Ankündigung geändert werden.
- 14 - Fotos und Zeichnungen sind nicht vertraglich bindend.

- **Registrieren Ihres Produkts**

Ihr Produkt kann auf unserer Website unter [www.numaxes.com](http://www.numaxes.com) registriert werden.

- **Ersatzteile**

Sie können Ersatzteile (Batterien, Bänder, Schrauben...) jederzeit bei einem beliebigen Händler oder bei NUM'AXES ([www.numaxes.com](http://www.numaxes.com)) erwerben.

- **Entsorgen und Recyceln Ihres ausgedienten Geräts**



Das Bildsymbol  auf dem Produkt bedeutet, dass das Gerät nicht mit dem Hausmüll entsorgt werden darf. Sie müssen es bei einer für Wiederverwertung, Bewirtschaftung und Recycling von Elektronikmüll geeigneten Abfallsammelstelle entsorgen oder zu Ihrem Händler zurückbringen.

Mit dieser Maßnahme tragen Sie zum Umweltschutz, zur Bewahrung natürlicher Ressourcen und zum Schutz der menschlichen Gesundheit bei.

# NUM'AXES

NUM'AXES

Z.A.C. des Aulnaies - 745 Rue de la Bergeresse – CS 30157

45161 OLIVET CEDEX – FRANKREICH

Tel. +33 (0)2 38 63 64 40 – Fax +33 (0)2 38 63 31 00

[export@numaxes.com](mailto:export@numaxes.com) - [www.numaxes.com](http://www.numaxes.com)



## ATTENZIONE

Tutti i portatori di dispositivi individuali di assistenza cardiaca (pacemaker, defibrillatore) devono adottare precauzioni quando utilizzano il Canicom Voice.

Questo dispositivo emette alcuni campi magnetici statici (il telecomando contiene un magnete).

Frequenza: 869.525 MHz

Potenza massima emessa: 3 mW

Grazie per avere scelto un prodotto NUM'AXES. Prima di usare il prodotto, leggere attentamente le istruzioni della presente guida che va conservata per futura consultazione.

## Italiano

Avvertenze.....	46
Composizione del prodotto.....	46
Descrizione del prodotto .....	46
Primo utilizzo del dispositivo nuovo .....	47
Installazione della cinghia sul collare .....	48
Codifica del telecomando con il collare ricevitore .....	49
Come si usa il telecomando .....	49
Regolazione del volume dell'altoparlante .....	50
Controllo/sostituzione della pila del telecomando .....	50
Controllo/sostituzione della pila del collare ricevitore .....	51
Installazione del collare ricevitore .....	51
Per ottenere i migliori risultati .....	52
Iniziare a usare il collare d'addestramento .....	52
Avvertenze.....	52
Manutenzione .....	53
Risoluzione dei problemi .....	53
Specifiche tecniche.....	53
Garanzia .....	54
Condizioni di garanzia.....	54
Registrazione del prodotto.....	54
Pezzi di ricambio .....	54
Raccolta e riciclaggio del dispositivo a fine vita .....	54

- **Avvertenze**

- Questo dispositivo può essere utilizzato da bambini di almeno 8 anni di età e anche da persone con capacità fisiche, sensoriali o mentali ridotte, con mancanza di esperienza o conoscenza, a patto che siano adeguatamente sorvegliati o abbiano ricevuto istruzioni sufficienti per utilizzare il dispositivo in sicurezza e senza correre alcun rischio. I bambini non devono giocare con l'apparecchio. La pulizia e la manutenzione non devono essere eseguite da bambini senza sorveglianza.
- Prima di utilizzare il collare, si raccomanda vivamente di far visitare il cane da un veterinario per verificare che sia in buona salute e non sussistano controindicazioni.
- Il cane deve essere in buona salute (per es.: non avere problemi cardiaci, epilessia) e non deve avere disturbi comportamentali (cane aggressivo...).
- Non lasciare il collare per più di otto ore al giorno al collo del cane.
- Prima di utilizzare il collare, il cane deve avere almeno 6 mesi e aver appreso i comandi base: "fermo", "seduto" o almeno "no".
- Per qualsiasi ulteriore consiglio, non esitare a consultare un addestratore professionista.

- **Composizione del prodotto**

- 1 collare ricevitore Canicom Voice
- 1 pila al litio CR2 da 3 V per il collare
- 1 cinghia in poliuretano
- 1 telecomando Canicom Voice dotato di pila al litio CR2430 da 3 V
- 1 chiave magnetica (magnete)
- 1 cinghia di sostegno
- 1 guida d'uso

- **Descrizione del prodotto**

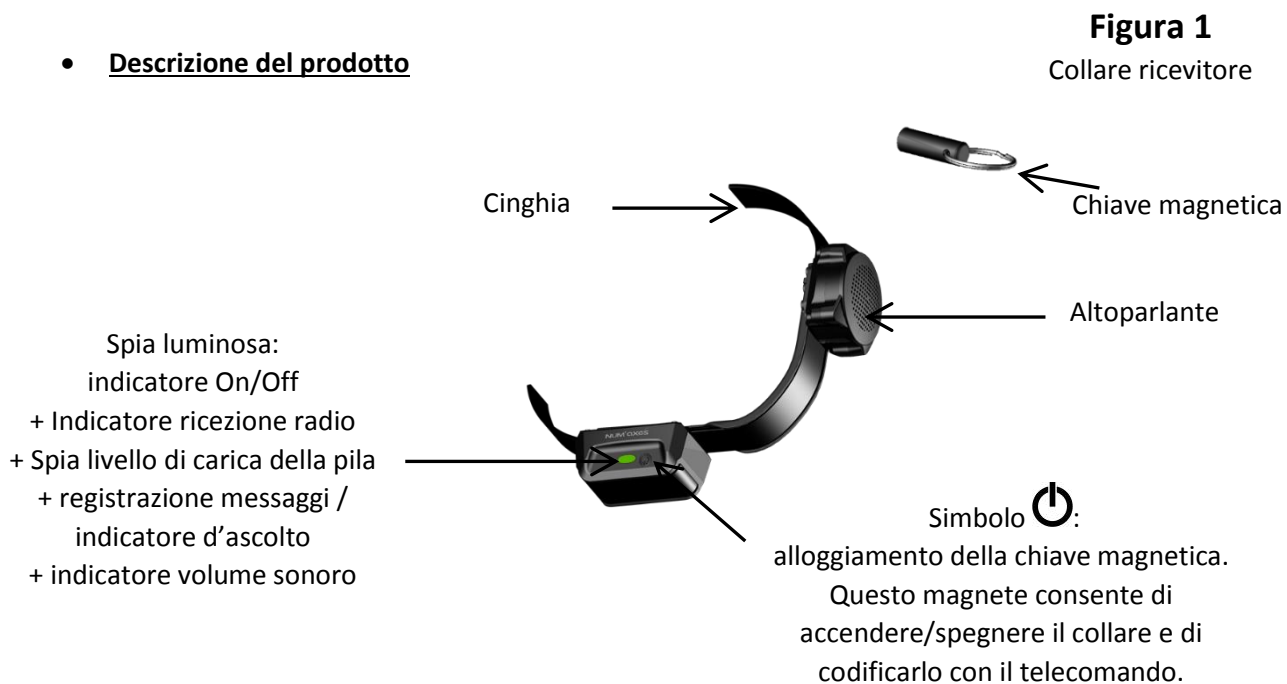

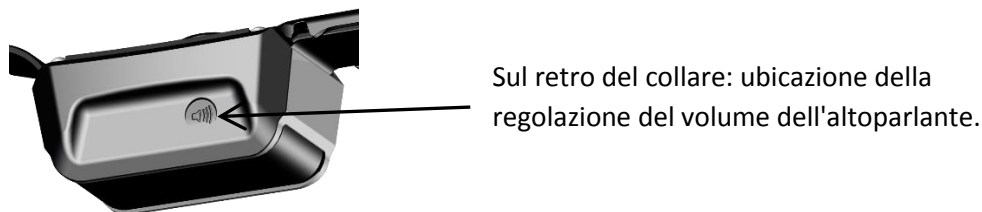

**Figura 2**  
Telecomando



- **Primo utilizzo del dispositivo nuovo**

- **Installazione della pila nel collare ricevitore**

**Figura 3**

**ATTENZIONE**  
Quando si inserisce la pila, rispettare la polarità indicata sull'etichetta.

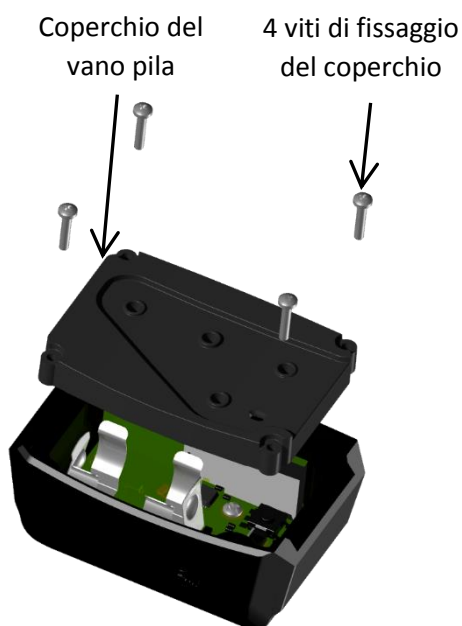

Indicazione della polarità sull'etichetta



- **Accensione/spegnimento del telecomando**



Il telecomando è fornito con pila installata. Non occorre alcun intervento manuale.

**Per aumentare la durata della pila, raccomandiamo di estrarla dal telecomando se non lo si utilizza per un lungo periodo.**

- **Accensione/spegnimento del collare ricevitore**

Il collare ricevitore può essere acceso/spento con la chiave magnetica o con il telecomando.

**Accensione/spegnimento del collare con la chiave magnetica o con il telecomando**

- **Accensione:** portare la chiave magnetica o il rettangolo grigio del telecomando a contatto con il simbolo  posto sul collare e tenerveli per 1 secondo (Figura 4). La spia luminosa sul collare lampeggerà di verde, indicando che il collare è **acceso**.
- **Spegnimento:** portare la chiave magnetica o il rettangolo grigio del telecomando a contatto con il simbolo  posto sul collare e tenerveli per 1 secondo (Figura 4). La spia luminosa sul collare passa da un lampeggiamento verde a un rosso fisso e poi si spegne, indicando che il collare è **spento**.

**Per aumentare la durata della pila, raccomandiamo di spegnere il collare se non lo si utilizza per un lungo periodo.**

**Figura 4**

Accensione/spegnimento del collare ricevitore con la chiave magnetica o con il telecomando



- **Installazione della cinghia sul collare**

Per installare la cinghia sul collare, fare scorrere la parte senza fibbia lungo l'involucro e farla passare nel primo passante del collare. Continuare a farla scorrere sotto il collare e poi nel secondo passante e, infine, nella guida della cinghia e nell'altoparlante.



- **Codifica del telecomando con il collare ricevitore**

La codifica del telecomando con il collare ricevitore consente alle due unità di funzionare insieme.

**IMPORTANTE:** prima di iniziare la procedura di codifica, accertarsi che nelle vicinanze nessun altro stia utilizzando il suo Canicom Voice o altri prodotti NUM'AXES. Il collare ricevitore potrebbe registrare accidentalmente il codice del suo telecomando. Se dovesse accadere, ricodificare il telecomando con il collare ricevitore.

**PROCEDURA DI CODIFICA**

- 1 - **Collare ricevitore in posizione "spento" (spia spenta):** avvicinare il telecomando al collare, in modo che il simbolo rettangolo grigio del telecomando tocchi il simbolo  posto sul collare ricevitore e **tenervelo per 6 secondi**. La spia sul collare si accende con luce fissa verde, poi lampeggia di rosso.
- 2 - Allontanare il telecomando dal collare ricevitore.
- 3 - Premere il tasto "bip sonoro" sul telecomando. Il collare emette un bip sonoro: a quel punto è sincronizzato con il telecomando.

Se si hanno due collari, occorre ripetere la stessa procedura.

- **Riprogrammazione di un collare ricevitore**

Il collare ricevitore può essere ricodificato più volte, sia con lo stesso telecomando, sia con un nuovo telecomando Canicom Voice (cfr. Procedura di codifica).

- **Come si usa il telecomando**

Il telecomando Canicom Voice è progettato per il funzionamento con 1 collare.

-  Tasto: bip sonoro

Se si preme il tasto , il collare ricevitore emette bip sonori. Il collare continuerà a emettere bip finché si tiene premuto il tasto. Si può usare il bip sonoro in molti modi, secondo il metodo di addestramento utilizzato.

Il bip sonoro può:

- servire per inviare al cane un avvertimento quando disubbidisce,
- attirare la sua attenzione a distanza,
- servire da richiamo per farlo tornare indietro...

**È molto importante usare i bip sonori sempre nello stesso modo per non disorientare il cane.**

-  Tasto: vibrazioni

Se si preme il tasto , il collare ricevitore emette vibrazioni. Il collare continuerà a vibrare finché si tiene premuto il tasto.

Si possono usare la vibrazione in molti modi, secondo il metodo di addestramento utilizzato.

Le vibrazioni possono:

- servire per inviare al cane un avvertimento quando disubbidisce,
- attirare la sua attenzione a distanza,
- essere usate come premio quando il cane ubbidisce...

**È molto importante usare le vibrazioni sempre nello stesso modo per non disorientare il cane.**

- **1 2 3 4** Tasti : messaggi

- Tasto 1: serve a registrare o leggere il messaggio n° 1
- Tasto 2: serve a registrare o leggere il messaggio n° 2
- Tasto 3: serve a registrare o leggere il messaggio n° 3
- Tasto 4: serve a registrare o leggere il messaggio n° 4

- Registrare un messaggio

Per registrare i messaggi, occorre aprire il collare. Svitare le 4 viti del coperchio del vano pila e spingerlo sul lato. Tenerlo con un dito sul lato durante la registrazione. Scegliere i brevi ordini che si usano abitualmente, utilizzando lo stesso tono di voce. Durante la registrazione, non urlare e non forzare la voce. Lasciare il collare sul tavolo a una distanza di almeno 40 cm.

Per salvare il primo messaggio, tenere premuto il tasto n° 1. Il LED del collare lampeggerà di viola passando poi al viola fisso. Rilasciare il tasto n° 1: a quel punto si può parlare per registrare il messaggio. Alla fine del messaggio, premere brevemente il tasto n° 1. Effettuare più registrazioni per trovare la distanza di registrazione ottimale. Ripetere la procedura per i messaggi successivi (dal 2 al 4).

- Ascoltare i messaggi appena registrati

Per ascoltare il messaggio, premere brevemente il tasto n° 1: il collare riprodurrà il messaggio 1. Ripetere la procedura per ascoltare i messaggi successivi (dal 2 al 4).

- Cancellare un messaggio

Per cancellare un messaggio registrato, ripetere la stessa procedura della registrazione di un messaggio, tenendo premuto il tasto del messaggio n° 1 finché il LED diventa viola fisso. Eseguire questa operazione in un ambiente molto silenzioso. Non parlare finché la registrazione è in corso. **È molto importante usare il tasto del messaggio sempre nello stesso modo per non disorientare il cane.**

- **Regolazione del volume dell'altoparlante**

Il volume dell'altoparlante sul collare è regolabile. Ricordarsi che l'altoparlante si troverà vicino alle orecchie del cane. Non occorre regolare il volume sonoro al massimo: l'udito di un cane è molto più sviluppato di quello dell'uomo.

Accenderlo, poi porre il telecomando sul simbolo sul retro del collare. Il LED diventa allora blu fisso e l'intensità dei bip varia finché si lascia il telecomando a contatto con il simbolo. Allontanare il telecomando non appena si raggiunge il volume sonoro desiderato.

### Figura 5

Regolazione del volume dell'altoparlante

Sul retro del collare: ubicazione della regolazione del volume dell'altoparlante.

Avvicinare fino a mettere in contatto queste due aree per regolare il volume dell'altoparlante.



- **Controllo/sostituzione della pila del telecomando**

Per controllare le condizioni della pila, premere uno dei tasti del telecomando e osservare il LED posto sul fronte.

- Se il LED è verde, la pila è ancora carica.
- Se il LED è rosso, la batteria è scarica e occorre sostituirla.

In caso di pila scarica le prestazioni (portata radio) del telecomando potrebbero ridursi. Occorre sostituire la pila il prima possibile.

Sostituire la pila scarica con una nuova come segue:

- svitare la vite sul retro del telecomando e togliere il coperchio del vano pila;
- estrarre la pila scarica;
- inserire la pila nuova (CR2430 al litio da 3 V), accertandosi che la polarità “+” riportata sulla pila sia visibile (Figura 9);
- rimettere il coperchio del vano pila al suo posto e serrare la vite;
- Verificare che il telecomando funzioni correttamente.

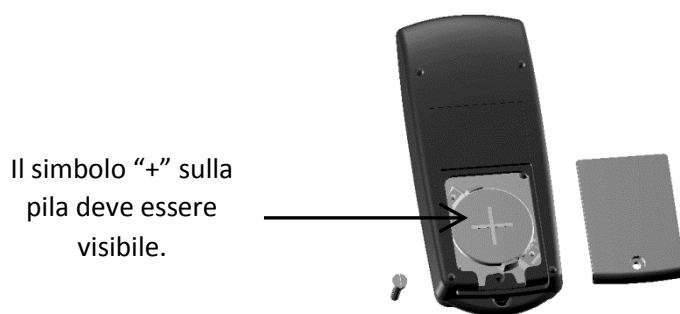

**Figura 6**

Installazione della pila nel telecomando

**ATTENZIONE**

Quando si inserisce la pila, assicurarsi che la polarità sia corretta.

• **Controllo/sostituzione della pila del collare ricevitore**

Per controllare le condizioni della pila, osservare la spia posta sul fronte del collare ricevitore quando lo si accende o si preme un tasto del telecomando:

- lampeggia lentamente di verde: pila sufficientemente carica.
- lampeggia rapidamente di rosso: pila scarica. Tenersi pronti a sostituire la pila.

Sostituire la pila scarica con una nuova (cfr. § Primo utilizzo del dispositivo nuovo: Installare la pila nel collare ricevitore), quindi verificare che il collare funzioni correttamente.

• **Installazione del collare ricevitore**

La regolazione del collare è molto importante:

- se la cinghia è troppo lenta, probabilmente il collare si sposterà e l’altoparlante non si troverà più sulla parte superiore del collo;
- se è troppo stretta, la cinghia può rendere difficile la respirazione del cane;

La cinghia è correttamente regolata se si possono passare due dita tra la cinghia e il collo del cane.

Il collare va sempre disposto sul collo del cane come segue: l’altoparlante deve trovarsi sulla parte superiore del collo del cane (Figura 7)

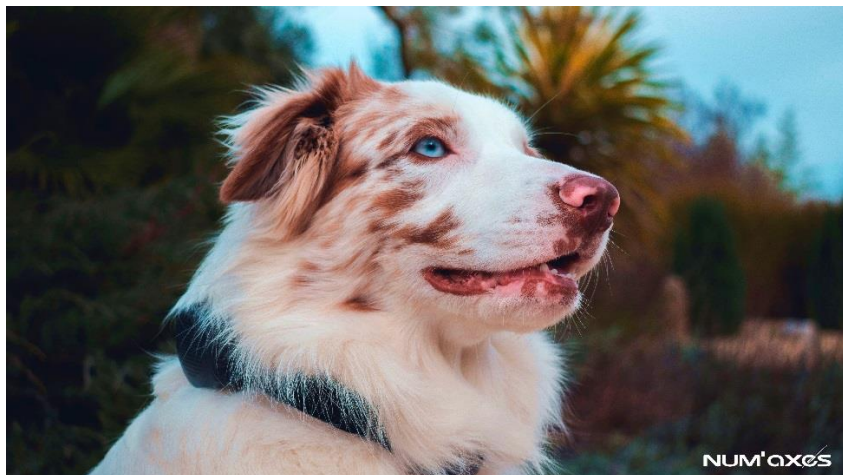

**Figura 7**  
Orientamento del collare

- **Per ottenere i migliori risultati**

Le istruzioni di addestramento inviate al cane sono trasmesse dal telecomando al collare ricevitore tramite onde radio.

Tali onde radio sono sensibili e la loro portata raggiunge circa 200 metri. La portata dipende dalla topografia e dall'ambiente.

Le prestazioni del prodotto saranno ottimali se si seguono queste raccomandazioni:

- per ottenere una buona portata radio, non coprire la parte superiore del telecomando quando lo si tiene in mano.
- Controllare le pile (telecomando e collare ricevitore) prima di usare l'apparecchio e sostituirle non appena risultano scariche.
- Le prestazioni delle pile si riducono leggermente a temperature inferiori a 0 °C. Se possibile, tenere il telecomando al caldo (per es. in tasca) prima di usarlo.

- **Iniziare a usare il collare d'addestramento**

- Il cane deve abituarsi al collare; all'inizio farlo indossare al cane per qualche giorno senza utilizzarlo.
- Un addestramento positivo ed efficace richiede tempo. Non bruciare le tappe:
  - scegliere una zona familiare, un posto al quale il cane sia abituato;
  - scegliere il momento giusto per premere il tasto: il momento esatto in cui il cane fa qualcosa di sbagliato;
  - incoraggiare molto il cane: imparerà più rapidamente e il suo desiderio di reagire bene non farà che aumentare.

- **Avvertenze**

- Il Canicom Voice è impermeabile.
- Il telecomando è resistente alla pioggia. È progettato per restare sotto la pioggia solo per breve tempo. Portarlo in un luogo asciutto appena possibile. Se il telecomando cade in acqua, potrebbe danneggiarsi in modo irreversibile.
- Il cane non deve portare la piastrina di riconoscimento un collare metallico né altri collari insieme al collare Canicom Voice.
- Evitare di porre il telecomando vicino a oggetti sensibili ai campi magnetici che potrebbero esserne danneggiati irreversibilmente.
- Non mettere né conservare l'apparecchio in luoghi esposti ad alte temperature.

- **NUM'AXES raccomanda di utilizzare pile dello stesso modello e della stessa marca di quella fornita in dotazione con il prodotto. Pile di altre marche potrebbero non funzionare o non essere totalmente compatibili con il prodotto. Le pile adatte sono acquistabili direttamente da NUM'AXES o presso il proprio distributore.**
- Rimuovere le pile dal telecomando e dal collare ricevitore se si prevede di non utilizzarli per almeno 3 mesi.
- Occorre sostituire le pile ogni due anni, anche se l'apparecchio non è stato utilizzato per lunghi periodi.
- Non lasciare in alcun caso scaricare le pile nell'apparecchio (telecomando e collare): potrebbero perdere liquido, danneggiando il prodotto.
- L'utilizzo di un telefonino entro 1 metro di distanza dal collare potrebbe in qualche caso attivarlo.
- Tenere il Canicom Voice lontano dalla portata dei bambini.

- **Manutenzione**

Per pulire il collare usare un panno morbido inumidito leggermente con una soluzione neutra.

Non usare solventi o detersivi aggressivi per pulire il collare.

La cinghia può essere lavata a mano con acqua e sapone.

- **Risoluzione dei problemi**

Se il prodotto non funziona più o si verifica un guasto, innanzitutto leggere attentamente la presente guida quindi assicurarsi che il problema non sia causato da pile scariche o da un uso improprio.

In caso di qualsiasi problema, ricodificare il collare ricevitore con il telecomando (cfr. § Codifica del telecomando con il collare ricevitore).

Se il problema persiste, **rivolgersi al distributore o informarsi su [www.numaxes.com](http://www.numaxes.com).**

Si può anche **contattare NUM'AXES al numero +33.2.38.69.96.27 o via e-mail [export@numaxes.com](mailto:export@numaxes.com).**

A seconda della gravità del malfunzionamento, è possibile che sia necessario inviare il prodotto all'assistenza per la sua manutenzione e riparazione.

Per tutte le riparazioni, fornire quanto segue:

- il prodotto completo,
- la prova d'acquisto (fattura o scontrino)

In caso di mancanza di uno di questi elementi, il servizio assistenza dovrà fatturare i costi di riparazione.

- **Specifiche tecniche**

	<b>Telecomando</b>	<b>Collare ricevitore</b>
Alimentazione	Pila al litio CR2430 da 3 V	Pila al litio CR2 da 3 V
Durata della pila	Circa 50.000 azionamenti	Circa 3 mesi
Portata	Circa 200 m	-
Tenuta all'acqua	Resistente alla pioggia	Impermeabile
Spia livello di carica della pila	Spia luminosa	Spia luminosa
Temperatura d'uso	Tra -10 °C e +40 °C	Tra -10 °C e +40 °C
Dimensioni	98 mm x 45 mm x 18 mm	65 mm x 32 mm x 40 mm
Peso (pila inclusa)	40 g	122 g
Collare adattabile alle misure del collo	-	Da 20 a 50 cm

- **Garanzia**

NUM'AXES garantisce i prodotti da difetti di fabbricazione per i due anni successivi all'acquisto. Tutte le spese di trasporto e imballaggio saranno a carico dell'acquirente.

- **Condizioni di garanzia**

15 -La garanzia sarà valida solo se la prova d'acquisto (fattura o scontrino), senza cancellature, sarà inviata al distributore o a NUM'AXES. La garanzia è limitata all'acquirente originale.

16 -Questa garanzia non copre quanto segue:

- sostituzione delle pile, della cinghia
- rischi di trasporto diretti o indiretti legati al reso del prodotto al distributore o a NUM'AXES,
- danni al prodotto causati da:
  - negligenza o uso improprio,
  - uso contrario alle istruzioni o non previsto,
  - riparazioni eseguite da persone non autorizzate,
- smarrimento o furto.

17 -Se il prodotto è riconosciuto difettoso, NUM'AXES lo riparerà o sostituirà a suo insindacabile giudizio.

18 -Non potrà essere sporto alcun reclamo contro NUM'AXES, soprattutto in relazione a un uso improprio o un guasto.

19 -NUM'AXES si riserva il diritto di modificare le caratteristiche dei suoi prodotti allo scopo di apportarvi miglioramenti tecnici o di adeguarsi a nuove normative.

20 -Le informazioni contenute nella presente guida possono essere soggette a modifica senza preavviso.

21 -Foto e disegni non sono contrattuali.

- **Registrazione del prodotto**

Il prodotto può essere registrato nel nostro sito web all'indirizzo [www.numaxes.com](http://www.numaxes.com).

- **Pezzi di ricambio**

È possibile acquistare pezzi di ricambio (pile, cinghia, viti...) dal fornitore o da NUM'AXES ([www.numaxes.com](http://www.numaxes.com)) in qualsiasi momento.

- **Raccolta e riciclaggio del dispositivo a fine vita**

Il pittogramma  che compare sul prodotto significa che questo apparecchio non può essere smaltito con i rifiuti domestici.

Il dispositivo va consegnato a un punto di raccolta idoneo per il trattamento, la valorizzazione e il riciclaggio dei rifiuti elettronici o riportato al distributore.

Seguendo questa procedura, si fa qualcosa per l'ambiente contribuendo alla salvaguardia delle risorse naturali e alla protezione della salute umana.

# NUM'axes

NUM'AXES

Z.A.C. des Aulnaies – 745 rue de la Bergeresse – CS 30157

45161 OLIVET CEDEX – FRANCIA

Tel. +33 (0)2 38 63 64 40 – Fax +33 (0)2 38 63 31 00

[export@numaxes.com](mailto:export@numaxes.com) - [www.numaxes.com](http://www.numaxes.com)



# NUM'AXES

## NUM'AXES

Z.A.C. des Aulnaies – 745 rue de la Bergeresse – CS 30157

45161 OLIVET CEDEX – FRANCE

Tél. +33 (0)2 38 63 64 40 – Fax +33 (0)2 38 63 31 00

[info@numaxes.com](mailto:info@numaxes.com) – [export@numaxes.com](mailto:export@numaxes.com)

[www.numaxes.com](http://www.numaxes.com)

