

# English

**PETKIT**

**FRESH ELEMENT Mini**  
INSTRUCTION MANUAL

English ----- 1 - 16      日本語 ----- 81 - 96  
 Deutsch ----- 17 - 32      繁体 ----- 97 - 112  
 En français ----- 33 - 48      한국어 ----- 113 - 128  
 Português ----- 49 - 64      Italiano ----- 129 - 144  
 Español ----- 65 - 80      Русский ----- 145 - 160

Please read the User Manual carefully before using the product and keep it properly.

**TABLE OF CONTENTS**

Quick Setup (Device setup) ----- 3  
 Quick Setup (opening lid and adding food) ----- 4  
 List of parts ----- 5  
 Product Summary ----- 6,7,8  
 Product Usage ----- 9  
 Indication Light Instructions ----- 10  
 Cleaning guide ----- 11  
 Troubleshooting ----- 12  
 FAQ ----- 12,13  
 A Message to our Valued Customers ----- 13  
 How to Use Safely ----- 14  
 Basic Specifications ----- 15

**QUICK SETUP (DEVICE SETUP)**

**1 Installing the batteries (batteries sold separately)**  
 (\*Before installing batteries, make sure there is no food in the food storage container.)

- Remove the screws and slide off the battery cover on the bottom of the device.
- Install 5 AA batteries in the battery compartment. (make sure they are installed with the correct orientation)
- Slide the cover back into place and tighten down screws.

\*We strongly recommend replacing the batteries before leaving on a trip for an extended period of time. Make sure to replace batteries when they are low on power. (Use alkaline batteries only.)

**2 Connect power adapter**  
 Take the power adapter out of the food storage container, and plug it into the power adapter port on the bottom of the main device.

**3 Setting up the main device**  
 1. Please set the device on a flat, even surface.  
 2. Place the food bowl on the bottom section of the device. The magnetic sensors will allow it to snap it into place once it is in the correct position. (Please see the illustration below.)

**QUICK SETUP (OPENING LID AND ADDING FOOD)**

**1 Open the lid**  
 Hold down the "Open Lid" button and lift it up the lid. (You can scan the QR code below for further instructions on how to open the lid.)

**2 Insert a desiccant packet**  
 Lay the cover flat and open the compartment for the moisture-absorbent material. Sprinkle the moisture-absorbent material until it is spread evenly in the compartment, then close the compartment cover.

**3 Add cat food**  
 1. Add dry cat food. (Please do not exceed the MAX line)  
 2. Close the lid. \*Sizes for cat food should be between 5mm and 12mm.

**4 Connect using the APP**  
 Download the "PETKIT" app from App Store or Play Store. Enter Home Page of the App. Click on the right of "Device Lists" and add a device correspondingly. Follow the prompts to connect your device.

**LIST OF PARTS**

\*Before setting up your device, please make sure you have all the necessary parts. (This product does not come with batteries or a screwdriver. You will need to purchase these separately.)

Food bowl supports \*1  
 Stainless steel food bowl \*1  
 Main device \*1  
 Adapter \*1  
 Moisture-absorbent material \*1  
 User's Manual \*1

**PRODUCT SUMMARY**

Wifi indication light  
 Connecting to internet (quick blinking)  
 Not connected to the internet (slow blinking)  
 Connected to internet (constant light)

Food level indication light  
 Adequate (no light)  
 Low (constant light)  
 Unknown problem (blinking)

Food outlet door  
 The food outlet door will open automatically when dispensing food. The opening will close automatically when finished dispensing food.

\*"Open Lid" button  
 Hold down the "Open Lid" button

Lid  
 After opening, pour in dry pet food

Button to dispense food manually  
 Hold down to dispense food  
 Let go to stop dispensing food

Stainless steel food bowl

Supports for the food bowl

Propeller  
 Soft material, prevents blockages

Silicone food mixer paddles  
 Mixes food Used to ensure an even distribution  
 Prevents blockages

Stopper gate  
 Works together with the propeller. Can be used with different sized pebbles of dry food.

\*Note: In order to provide the best product, we will be implementing periodic product enhancements. If the illustrations do not match what you see on the device, please refer to the device as standard.

**PRODUCT SUMMARY**

Stainless steel food bowl

Propeller  
 Soft material, prevents blockages

Silicone food mixer paddles  
 Mixes food Used to ensure an even distribution  
 Prevents blockages

Stopper gate  
 Works together with the propeller. Can be used with different sized pebbles of dry food.

**PRODUCT SUMMARY**

Battery cover  
 You can install 5 AA batteries. The batteries can provide emergency power when electricity has been cut.

Power adapter port  
 Attach the power adapter

Desiccant compartment  
 Insert a desiccant packet

Wi-fi setup button  
 Press the button for 5 seconds. When the light begins blinking quickly, you can connect the device to your phone.

Food storage container  
 Capacity: 2.8 L  
 Can hold up to 1.5 KG of pet food

**PRODUCT USAGE**

**1 Manual feeding**  
 Hold down the manual feeding button. The food outlet door will open and dispense food. Let go of the button, and the food outlet door will close and cease dispensing food.

**2 Feeding remotely using the APP**  
 You can dispense food in real time or set times for food to be dispensed via remote control of PetKit App.

Scan the QR code to view a video on how to connect to your device using wifi.

**INDICATION LIGHT INSTRUCTIONS**

| INDICATION LIGHT                             | STATUS  |
|--|---|
| Wifi indication light is blinking slowly     | The device has lost its connection to the internet or is unable to connect to the router.   |
| Wifi indication light is blinking quickly    | ① The device is searching for a wi-fi signal.<br>② The device is undergoing an update (Please refer to the notifications in your App) |
| Wifi indication light is on (constant)       | The device is connected to the internet.  |
| Wifi indication light is off                 | The device is not connected to the internet, or the indication light has been switched off.   |
| Food level indication light is on (constant) | The food level is low.  |
| Food level indication light is blinking      | The device is not functioning properly.   |
| Food level indication light is off           | The food level is adequate.   |

**CLEANING GUIDE**

- Open the top lid, remove the food storage container. Pull out the food bowl set and separate the stainless steel food bowl from the food bowl support.
- One by one, clean the food storage container (including the propeller blades), the stainless steel food bowl, and the bowl support. We recommend using an appropriate cleaning agent and rinsing clean.  
 \*Be aware that the exterior of the main device should not get wet.
- Once washing is complete and the parts have air dried, install them back into the main device one at a time.  
 \*When putting the food storage container back in, lightly screw the food mixer back into the food storage container until the container is fully secured in the main device.

**TROUBLESHOOTING**

Friendly reminder: If there is a problem with the indication light (it doesn't turn on), or if you are unable to dispense food manually, please first check the App settings, or try unplug and plug back the device again.

|   |  |
|---|--|
| Wi-fi indication light is not blinking properly.  | ① The device has lost its connection to the internet. Please check the internet in your area.<br>② If the internet is functioning properly, please open the "Device" page in the App, click the "setting" in the upper right corner, and reconfigure your device's wi-fi connection. |
| The food level indication light is on constantly. | The food level is low. Please add food now.  |

Note: For troubleshooting for other problems, as well as everyday maintenance information, please refer to the prompts in the App.

**FAQ**

I. The Feeder Mini has lost its internet connection:  
 That the Feeder loses connection to your home's router will cause the device get offline. Possible causes for this problem include:  
 1. Electricity has gone out in your home. If it happens, your router will not work and your Feeder will switch to battery power. If there are no batteries installed, then your device will cease working until power is restored. Before the batteries die, the Feeder will operate normally. However, the App will be unable to connect to your device. Records of feeding during this time will be labeled as "unknown". (Note: once the internet connection is restored, you will only be able to update a maximum of 10 feeding records, and during this time you will be unable to adjust the feeding schedule.)

**FAQ**

2. The internet connection has been interrupted in your home (this could be due to reasons such as your internet provider cutting internet service to your home). During this time, the Feeder will continue to operate normally, however, the App will be unable to connect to your device. Records of feeding during this time will be labeled as "unknown". (Note: once the internet connection is restored, you will only be able to update a maximum of 10 feeding records, and during this time you will be unable to adjust the feeding schedule.)

II. The Feeder Mini is not dispensing food properly:  
 In order to dispense food on a specific schedule, the feeder dispenses a set amount of food each serving. Each serving is approximately 5g. The actual weight of each serving may vary depending on the type of food, the size of each pebble, and the density of the food. When the food storage container is full, each serving is relatively consistent in weight. In most cases, you can adjust the amount dispensed in your settings. When the food level is low, the portion size may shrink. Please make sure there is always enough food in the food storage container.

**MESSAGE TO OUR VALUED CUSTOMERS**

- Thank you for choosing to purchase the PETKIT Smart Feeder Mini. PETKIT works hard to make a better life for you and your pets through the implementation of science and technology.
- Before using, please carefully read the User Manual for this device. Installing and using this device means you have read and accepted the safety guidelines listed below.
- PETKIT is not responsible, nor does it accept any legal responsibility, for any accidents or losses caused by improper use of this device.
- PETKIT reserves the rights to interpret and modify this notice.

**HOW TO USE SAFELY**

- \* Not respecting or abiding by the following guidelines may result in device malfunction or other unexpected accidents.
- \* Only install and use the device as instructed in the User Manual.
- \* This device is not recommended for pets younger than 3 months.
- \* Please only use indoors.
- \* This device operates under low voltage, however it may still lose power if pets chew on the power cable. Please make sure pets do not chew on the cord.
- \* Only use the original power adapter. Otherwise, you may damage the device or cause a risk to safety.
- \* Please make sure the device is placed on a level surface. Do not overturn the device, or it may not function properly.
- \* Only put dry pet food into the food storage container, or the device will not function properly, and it may even endanger the safety of the pet.
- \* In order to prevent your pet from overturning this device, we recommend placing it in a corner or against a wall.
- \* When dispensing food, please do not obstruct the dispenser opening.
- \* The main body of the device should not get wet.
- \* If you plan on leaving this device unused and unmoved for long periods of time, please remove any batteries and unplug the power cable.
- \* Children should only be allowed to operate this device under the supervision of an adult.
- \* In order to avoid unnecessary damage or injury, only repair technicians should be allowed to repair this device.
- \* If you plan on being away from the device for an extended period of time, please make sure that the batteries installed in the device have sufficient charge (this device only used alkaline batteries).
- \* If you encounter any problems operating this device, please contact customer service.

**BASIC SPECIFICATIONS**

|                         |                           |
|-------------------------|---------------------------|
| Product name            | PETKIT FRESH ELEMENT Mini |
| Product code            | P530                      |
| Product dimensions (mm) | 315mm*319mm*170mm         |
| Recommended for         | Cats                      |
| Total weight of product | 2.8kg                     |
| Wireless Connection     | Wi-Fi                     |
| Rated voltage           | 6VDC                      |
| Rated power             | 6W/1000 mA                |

This device complies with part 15 of the FCC Rules. Operation is subject to the following two conditions:  
 (1) This device may not cause harmful interference, and ; (2) this device must accept any interference received, including interference that may cause undesired operation.

FCC warning:  
 Any changes or modifications not expressly approved by the party responsible for compliance could void the user's authority to operate the equipment.

Note: This equipment has been tested and found to comply with the limits for a Class B digital device, pursuant to part 15 of the FCC Rules. These limits are designed to provide reasonable protection against harmful interference in a residential installation. This equipment generates uses and can radiate radio frequency energy and, if not installed and used in accordance with the instructions, may cause harmful interference to radio communications. However, there is no guarantee that interference will not occur in a particular installation. If this equipment does cause harmful interference to radio or television reception, which can be determined by turning the equipment off and on, the user is encouraged to try to correct the interference by one or more of the following measures: -Reorient or relocate the receiving antenna.-Increase the separation between the equipment and receiver.

-Connect the equipment into an outlet on a circuit different from that to which the receiver is connected.  
 -Consult the dealer or an experienced radio/TV technician for help.

The device has been evaluated to meet general RF exposure requirements.

This equipment complies with FCC radiation exposure limits set forth for an uncontrolled environment. This equipment should be installed and operated with minimum distance 20cm between the radiator & your body.

IC warning  
 - English:  
 This device complies with Industry Canada licence-exempt RSS standard(s). Operation is subject to the following two conditions: (1) This device may not cause interference, and (2) This device must accept any interference, including interference that may cause undesired operation of the device.

- French:  
 Le présent appareil est conforme aux CNR d'Industrie Canada applicables aux appareils radio exempts de licence. L'exploitation est autorisée aux deux conditions suivantes:  
 (1) l'appareil ne doit pas produire de brouillage, et  
 (2) l'utilisateur de l'appareil doit accepter tout brouillage radioélectrique subi, même si le brouillage est susceptible d'en compromettre le fonctionnement.

# Deutsch

PETKIT

## FRESH ELEMENT Mini

BEDIENUNGSANLEITUNG

Bitte lesen Sie das Benutzerhandbuch sorgfältig durch, bevor Sie das Produkt verwenden, und warten Sie es ordnungsgemäß.

### INHALT

|   |          |
|---|----------|
| Schnelleinrichtung (Geräteeinrichtung)                  | 19       |
| Schnelleinrichtung (Deckel öffnen und Essen hinzufügen) | 20       |
| Liste der Teile   | 21       |
| Produktzusammenfassung                                  | 22,23,24 |
| Produktnutzung  | 25       |
| Anweisungen für die Anzeigelampe                        | 26       |
| Reinigungsanleitung                                     | 27       |
| Fehlerbehebung  | 29       |
| FAQ   | 29,30    |
| Eine Nachricht an unsere geschätzten Kunden             | 30       |
| So verwenden Sie sicher                                 | 31       |
| Grundlegende Spezifikationen                            | 32       |

### SCHNELLEINRICHTUNG (GERÄTEEINRICHTUNG)

**Einlegen der Batterien (Batterien separat erhältlich) (\*Vergewissern Sie sich vor dem Einlegen der Batterien, dass sich keine Lebensmittel im Vorratsbehälter für Lebensmittel befinden.)**

- Erförtern Sie die Schrauben und schieben Sie die Batterieabdeckung an der Unterseite des Geräts ab.
- Legen Sie 5 AA-Batterien in die Batteriekomponente ein (stellen Sie sicher, dass sie mit der richtigen Ausrichtung installiert sind).
- Schieben Sie die Abdeckung wieder auf und ziehen Sie die Schrauben fest.

**\*Wir empfehlen dringend, die Batterien auszutauschen, bevor Sie für längere Zeit auf Reisen gehen. Stellen Sie sicher, dass Sie die Batterien austauschen, wenn sie wenig Strom haben. (Verwenden Sie nur Alkalibatterien.)**

**Netzteilschließen**

Nehmen Sie das Netzteil aus dem Vorratsbehälter für Lebensmittel und stecken Sie es in den Netzsteckeranschluss an der Unterseite des Hauptgeräts.

**Einrichten des Hauptgeräts**

- Bitte stellen Sie das Gerät auf eine ebene Fläche.
- Stellen Sie die Fressnapf auf den unteren Teil des Geräts. Mit den Magnetsensoren kann es einrasten, sobald es sich in der richtigen Position befindet. (siehe Abbildung unten)

### SCHNELLEINRICHTUNG (DECKEL ÖFFNEN UND ESSEN HINZUFÜGEN).

**Öffnen den Deckel**

Halten Sie die Taste "Deckel öffnen" gedrückt und heben Sie den Deckel an. Sie können den folgenden QR-Code scannen, um weitere Anweisungen zum Öffnen des Deckels zu erhalten.

**Katzenfutter hinzufügen**

Legen Sie den Deckel flach und öffnen Sie das Fach für das feuchtigkeitsabsorbierende Material. Rühren Sie den Beutel mit feuchtigkeitsabsorbierendem Material um, bis er gleichmäßig im Fach verteilt ist, und schließen Sie dann den Fachdeckel.

**Legen Sie ein Trockenmittelpaket ein**

- Fügen Sie trockenes Katzenfutter hinzu. (Bitte überschreiten Sie nicht die MAX-Linie)
- Machen den Deckel zu \*Größen für Katzenfutter sollten zwischen 5 mm und 12 mm liegen.

**Verbinden Sie sich mit der APP**

Laden Sie die App "PETKIT" aus dem App Store oder Play Store herunter. Rufen Sie die Homepage der App auf. Klicken Sie rechts neben "Geräte" auf "\*" und fügen Sie ein entsprechendes Gerät hinzu. Befolgen Sie die Anweisungen, um Ihr Gerät anzuschließen.

### LISTE DER TEILE

\*Before setting up your device, please make sure you have all the necessary parts. (This product does not come with batteries or a screwdriver. You will need to purchase these separately.)

Adapter \*1    Feuchtigkeitsabsorbierendes Material \*1    Benutzerhandbuch \*1

### PRODUKTZUSAMMENFASSUNG

**Wifi Anzeigelampe**  
Verbindung zum Internet herstellen (schnelles Blinken)  
Nicht mit dem Internet verbunden (langsam Blinken)  
Mit dem Internet verbunden (konstantes Licht)

**Anzeige für den Lebensmittelstand**  
Angemessen (kein Licht)  
Niedrig (konstantes Licht)  
Unbekanntes Problem (blinkend)

**Lebensmittelausgangstür**  
Die Lebensmittelausgangstür öffnet sich automatisch, wenn Lebensmittel abgegeben werden  
Die Öffnung schließt sich automatisch, wenn die Lebensmittelausgabe beendet ist

**Schaltfläche "Deckel öffnen"**  
Halten Sie die Taste "Deckel öffnen" gedrückt  
Nach dem Öffnen trockenes Tierfutter einfüllen

**Deckel**  
Taste zum manuellen Ausgeben von Lebensmitteln  
Halten Sie gedrückt, um Essen abzugeben  
Lassen Sie los, um keine Lebensmittel mehr auszugeben

**Edelstahl-Schüssel**

**Fressnapfstützen**

\*Hinweis: Um das beste Produkt bereitzustellen, werden periodische Produkte implementieren Verbesserungen. Wenn die Abbildungen nicht passen, bitte an, was Sie auf dem Gerät sehen. Beziehen Sie sich standardmäßig auf das Gerät.

### PRODUKTZUSAMMENFASSUNG

**Stoppertor**  
Arbeitet mit dem Propeller zusammen. Kann mit unterschiedlich großen Pfefferstreuzen verwendet werden.

**Paddel aus Silikon-Mixern**  
Mischt Essen. Wird verwendet, um eine gleichmäßige Verteilung zu gewährleisten.  
Verhindert Verstopfungen.

**Propeller**  
Weiches Material. Verhindert Verstopfungen.

### PRODUKTZUSAMMENFASSUNG

**Batterieabdeckung**  
Sie können 5 AA-Batterien einlegen. Die Batterien können Netzstrom liefern, wenn der Strom abgeschaltet wurde.

**Netzteilschluss**  
Schließen Sie das Netzteil an.

**Trockenmittelfach**  
Legen Sie ein Trockenmittelpaket ein.

**Wi-Fi-Setup-Taste**  
Drücken Sie die Taste 5 Sekunden lang. Wenn das Licht schnell zu blinken beginnt, können Sie das Gerät an Ihr Telefon anschließen. Vorratsbehälter für Lebensmittel.

**Vorratsbehälter für Lebensmittel**  
Kapazität: 2.8 l  
Kann bis zu 1,5 kg Tiernahrung aufnehmen.

### PRODUKTNUTZUNG

**Manuelle Fütterung**

Halten Sie die Taste für die manuelle Zuführung gedrückt. Die Lebensmittelauslassstür öffnet sich und gibt Lebensmittel aus. Lassen Sie den Knopf los, und die Tür des Lebensmittelauslasses schließt sich und gibt keine Lebensmittel mehr aus.

**Remote-Fütterung mit der App**

Sie können Lebensmittel in Echtzeit ausgeben oder Zeiten für die Ausgabe von Lebensmitteln über die Fernbedienung der Petkit App festlegen.

Scannen Sie den QR-Code, um ein Video zum Herstellen einer Verbindung zu Ihrem Gerät über WLAN anzuzeigen.

### ANWEISUNGEN FÜR DIE ANZEIGELAMPE

| ANZEIGELAMPE  | STATUS   |
|---|--|
| WiFi-Anzeigelampe blinkt langsam                              | Das Gerät hat die Verbindung zum Internet verloren oder kann keine Verbindung zum Router herstellen.                       |
| WiFi-Anzeigelampe blinkt schnell                              | ① Das Gerät sucht nach einem WiFi-Signal.<br>② Das Gerät wird gerade aktualisiert (siehe Benachrichtigungen in Ihrer App). |
| WiFi-Anzeigelampe leuchtet                                    | Das Gerät ist mit dem Internet verbunden.  |
| WiFi-Anzeigelampe ist aus                                     | Das Gerät ist nicht mit dem Internet verbunden oder die Anzeigelampe wurde ausgeschaltet.                                  |
| Kontrollleuchte für den Lebensmittelstand leuchtet (konstant) | Das Esseniveau ist niedrig.  |
| Kontrollleuchte für den Lebensmittelstand blinkt              | Das Gerät funktioniert nicht richtig.  |
| Kontrollleuchte für den Lebensmittelstand ist aus             | Das Esseniveau ist ausreichend.  |

### REINIGUNGSANLEITUNG

- Öffnen Sie den oberen Deckel und entfernen Sie den Vorratsbehälter für Lebensmittel. Ziehen Sie den Fressnapf hieraus und trennen Sie den Edelstahl-Schüssel von der Fressnapfstütze.
- Reinigen Sie nacheinander den Vorratsbehälter für Lebensmittel (einschließlich der Propellerblätter), den Edelstahl-Schüssel und die Fressnapfstütze. Wir empfehlen die Verwendung eines geeigneten Reinigungsmittels, um es sauber zu spülen.
- Sobald das Waschen abgeschlossen ist und die Teile luftgetrocknet sind, setzen Sie sie nacheinander wieder in das Hauptgerät ein.

\* Wenn Sie den Vorratsbehälter für Lebensmittel wieder einsetzen, schrauben Sie das Mixergerät leicht wieder in den Vorratsbehälter für Lebensmittel, bis der Behälter vollständig im Hauptgerät eingeschraubt ist.

### FEHLERBEHEBUNG

Freundliche Erinnerung: Wenn es Probleme mit der Anzeigelampe gibt (sie leuchtet nicht auf) oder wenn Sie Lebensmittel nicht manuell ausgeben können, überprüfen Sie zuerst die App-Einstellungen oder versuchen Sie, das Gerät vom Stromnetz zu trennen und wieder anzuschließen.

|   |  |
|---|--|
| Die Wi-Fi-Anzeigelampe blinkt nicht richtig.            | ① Das Gerät hat die Verbindung zum Internet verloren. Bitte überprüfen Sie das Internet in Ihrer Nähe.<br>② Wenn das Internet ordnungsgemäß funktioniert, öffnen Sie bitte die Seite "Gerät" in der App, klicken Sie auf die "Einstellung" in der oberen rechten Ecke und konfigurieren Sie die Wi-Fi-Verbindung Ihres Geräts neu. |
| Die Anzeige für den Lebensmittelstand leuchtet ständig. | Das Esseniveau ist niedrig. Bitte jetzt Essen hinzufügen.  |

Hinweis: Informationen zur Fehlerbehebung bei anderen Problemen sowie Informationen zur täglichen Wartung finden Sie in den Engbaueinführungen in der App.

### FAQ

I. Der Feeder Mini hat seine Internetverbindung verloren:

Wenn der Feeder die Verbindung zum Router Ihres Hauses verliert, wird das Gerät offline geschaltet. Mögliche Ursachen für dieses Problem sind:

- In Ihrem Haus ist der Strom ausgegangen. In diesem Fall funktioniert Ihr Router nicht und Ihr Feeder schaltet auf Batteriebetrieb um. Wenn keine Batterien eingeklebt sind, funktioniert Ihr Gerät erst wieder, wenn die Stromversorgung wiederhergestellt ist. Bevor die Batterien leer sind, funktionieren die Feeder normal. Die App kann jedoch keine Verbindung zu Ihrem Gerät herstellen. Aufzeichnungen über die Fütterung während dieser Zeit werden als "Unbekannt" gekennzeichnet. (Hinweis: Sobald die Internetverbindung wiederhergestellt ist, können Sie nur maximal 10 Fütterungsdatensätze aktualisieren. Während dieser Zeit können Sie den Fütterungsplan nicht mehr anpassen.)
- Die Internetverbindung wurde bei Ihnen zu Hause unterbrochen (dies kann beispielsweise darauf zurückzuführen sein, dass Ihr Internetprovider den Internetservice für Ihr Zuhause unterbrochen hat). Während dieser Zeit funktioniert der Feeder normal weiter, die App kann jedoch keine Verbindung zu Ihrem Gerät herstellen. Aufzeichnungen über die Fütterung während dieser Zeit werden als "Unbekannt" gekennzeichnet. Hinweis: Sobald die Internetverbindung wiederhergestellt ist, können Sie nur maximal 10 Fütterungsdatensätze aktualisieren. Während dieser Zeit können Sie den Fütterungsplan nicht mehr anpassen.)

### FAQ

II. Der Feeder Mini gibt die Lebensmittel nicht richtig aus:

Um Lebensmittel nach einem bestimmten Zeitpunkt zu verteilen, gibt der Feeder bei jeder Portion eine festgelegte Menge an Lebensmitteln aus. Jede Portion wiegt ca. 5 g. Das tatsächliche Gewicht jeder Portion kann abhängig von der Art des Lebensmittels, der Größe jedes Kiesel und der Dichte des Lebensmittels variieren. Wenn der Vorratsbehälter für Lebensmittel voll ist, hat jede Portion ein relativ gleichmäßiges Gewicht. In den meisten Fällen können Sie den in Ihren Einstellungen verteilten Betrag anpassen. Wenn der Lebensmittelgehalt niedrig ist, kann die Portionsgröße schrumpfen. Bitte stellen Sie sicher, dass sich immer genügend Lebensmittel im Lebensmittelbehälter befinden.

**EINE NACHRICHT AN UNSERE GESCHÄTZTEN KUNDEN**

- Vielen Dank, dass Sie sich für den Kauf des PETKIT Smart Feeder Mini entschieden haben. PETKIT arbeitet hart daran, Ihnen und Ihren Haustieren durch die Implementierung von Wissenschaft und Technologie ein besseres Leben zu ermöglichen.
- Lesen Sie vor der Verwendung das Benutzerhandbuch für dieses Gerät sorgfältig durch. Wenn Sie dieses Gerät installieren und verwenden, haben Sie die unten aufgeführten Sicherheitsrichtlinien gelesen und akzeptiert.
- PETKIT ist weder verantwortlich noch übernimmt es eine rechtliche Verantwortung für Unfälle oder Verluste, die durch die unsachgemäße Verwendung dieses Geräts verursacht werden.
- PETKIT behält sich das Recht vor, diesen Hinweis zu interpretieren und zu ändern.

### SO VERWENDEN SIE SICHER

- Die Nichtbeachtung oder Einhaltung der folgenden Richtlinien kann zu Fehlfunktionen des Geräts oder anderen unerwarteten Unfällen führen.
- Installieren und verwenden Sie das Gerät nur gemäß den Anweisungen in der Bedienungsanleitung.
- Dieses Gerät wird nicht für Haustiere unter 3 Monaten empfohlen.
- Bitte nur in Innenräumen verwenden.
- Dieses Gerät arbeitet unter Niederspannung, kann jedoch trotzdem Strom verlieren, wenn Haustiere am Stromkabel kauen. Bitte stellen Sie sicher, dass Haustiere nicht an der Schnur kauen.
- Verwenden Sie nur das Original-Netzteil. Andernfalls können Sie das Gerät beschädigen oder die Sicherheit gefährden.
- Bitte stellen Sie sicher, dass das Gerät auf einer ebenen Fläche steht. Kippen Sie das Gerät nicht um, da es sonst möglicherweise nicht richtig funktioniert.
- Geben Sie nur trockenes Tierfutter in den Vorratsbehälter, da das Gerät sonst nicht richtig funktioniert und sogar die Sicherheit des Tieres gefährden kann.
- Um zu verhindern, dass Ihr Haustier dieses Gerät umkippt, empfehlen wir, es in einer Ecke oder an einer Wand zu platzieren.
- Bitte verstopfen Sie beim Ausgeben von Lebensmitteln nicht die Spenderöffnung.
- Der Hauptteil des Geräts sollte nicht nass werden.
- Wenn Sie dieses Gerät längere Zeit unbenutzt und unbewegt lassen möchten, entfernen Sie alle Batterien und ziehen Sie das Netzkabel ab.
- Kinder dürfen dieses Gerät nur unter Aufsicht eines Erwachsenen bedienen.
- Um unnötige Schäden oder Verletzungen zu vermeiden, sollten nur Reparaturtechniker dieses Gerät reparieren dürfen.
- Wenn Sie vorhaben, längere Zeit nicht am Gerät zu sein, stellen Sie bitte sicher, dass die im Gerät installierten Batterien ausreichend aufgeladen sind (dieses Gerät verwendet nur Alkalibatterien).
- Wenn Sie Probleme beim Betrieb dieses Geräts haben, wenden Sie sich an den Kundendienst.

### GRUNDLEGENDE SPEZIFIKATIONEN

|                            |                           |
|----------------------------|---------------------------|
| Produktname                | PETKIT FRESH ELEMENT Mini |
| Produktcode                | P530                      |
| Produktabmessungen (mm)    | 315mm*319mm*170mm         |
| Empfohlen für              | Katzen                    |
| Gesamtgewicht des Produkts | 2.8kg                     |
| Kabellose Verbindung       | Wi-Fi                     |
| Nennspannung               | 6VDC                      |
| Nennleistung               | 6W/1000 mA                |

# En français

## PETKIT

### DISTRIBUTEUR DE NOURRITURE INTELLIGENT Mini

MODE D'EMPLOI

Veillez lire attentivement le mode d'emploi avant d'utiliser le produit, puis conservez-le avec soin.

### SOMMAIRE

- Montage rapide (montage de l'appareil) ..... 35
- Montage rapide (ouverture du couvercle et ajout de nourriture) ..... 36
- Liste des éléments ..... 37
- Présentation du produit ..... 38,39,40
- Utilisation du produit ..... 41
- Signification des voyants ..... 42
- Guide du nettoyage ..... 43
- Dépannage ..... 44
- FAQ ..... 45,46
- Un message à nos chers clients ..... 46
- Comment utiliser l'appareil en toute sécurité ..... 47
- Caractéristiques techniques de base ..... 48

### QUICK SETUP (DEVICE SETUP)

#### 1. Montage rapide (montage de l'appareil)

**(\*Avant d'installer les piles, assurez-vous qu'il n'y a pas de nourriture dans le récipient de stockage de la nourriture.)**

- Retirez les vis et faites glisser le couvercle des piles en bas de l'appareil pour le retirer.
- Installez les piles 5 AA dans le compartiment des piles (veillez à les installer dans le bon sens).
- Remettez le couvercle en place et resserrez les vis.

**\*Nous conseillons vivement de remettre les piles en place avant de partir en déplacement pour une période de temps prolongée. Veillez à remplacer les piles quand elles sont déchargées. Utilisez des piles alcalines uniquement.**

#### 2. Branchez l'adaptateur secteur

Sortez l'adaptateur secteur du récipient de stockage de la nourriture et branchez-le dans le port de l'adaptateur secteur situé sous le corps principal.

#### 3. Montage du corps principal

- Veillez à poser l'appareil sur une surface plate et uniforme.
- Placez le bol à nourriture sur la partie inférieure de l'appareil. Les capteurs magnétiques attireront pour le mettre en place une fois qu'il est dans la bonne position. (Voir l'image ci-dessous)

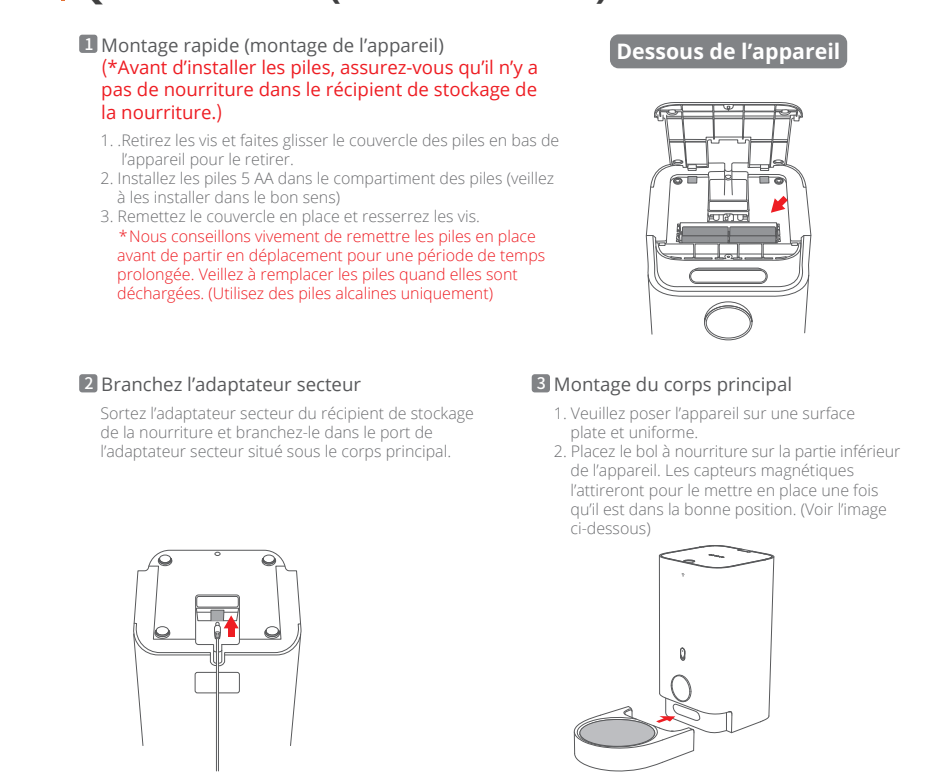

### MONTAGE RAPIDE (OUVERTURE DU COUVERCLE ET AJOUT DE NOURRITURE)

#### 1. Ouvrez le couvercle

Maintenez le bouton « Ouverture du couvercle » et soulevez le couvercle. (Vous pouvez scanner le code QR pour plus d'instructions sur la façon d'ouvrir le couvercle.)

#### 2. Insérez un sachet absorbant d'humidité

Posez le couvercle à plat et couvrez le compartiment réservé au matériau d'absorption de la moisissure. Secouez le sachet contenant le matériau d'absorption de la moisissure jusqu'à ce qu'il se répartisse uniformément dans le compartiment, puis refermez le couvercle du compartiment.

#### 3. Ajoutez la nourriture pour chat

- Ajoutez la nourriture pour chat sèche. (Veillez à ne pas dépasser la ligne MAX)
- Refermez le couvercle. \*La taille des aliments pour chat doit être de 5 à 12 mm.

#### 4. Connectez-vous avec l'application

Téléchargez l'application « PETKIT » depuis l'App Store ou Play Store. Entrez sur « + » à droite de la « Liste des appareils » et ajoutez un appareil. Suivez les instructions de l'application pour connecter votre appareil.



### LISTE DES ÉLÉMENTS

\*Avant de configurer votre appareil, veuillez vous assurer d'avoir toutes les pièces nécessaires. (Ce produit est fourni sans piles ni tournevis. Vous aurez besoin de les acheter séparément.)

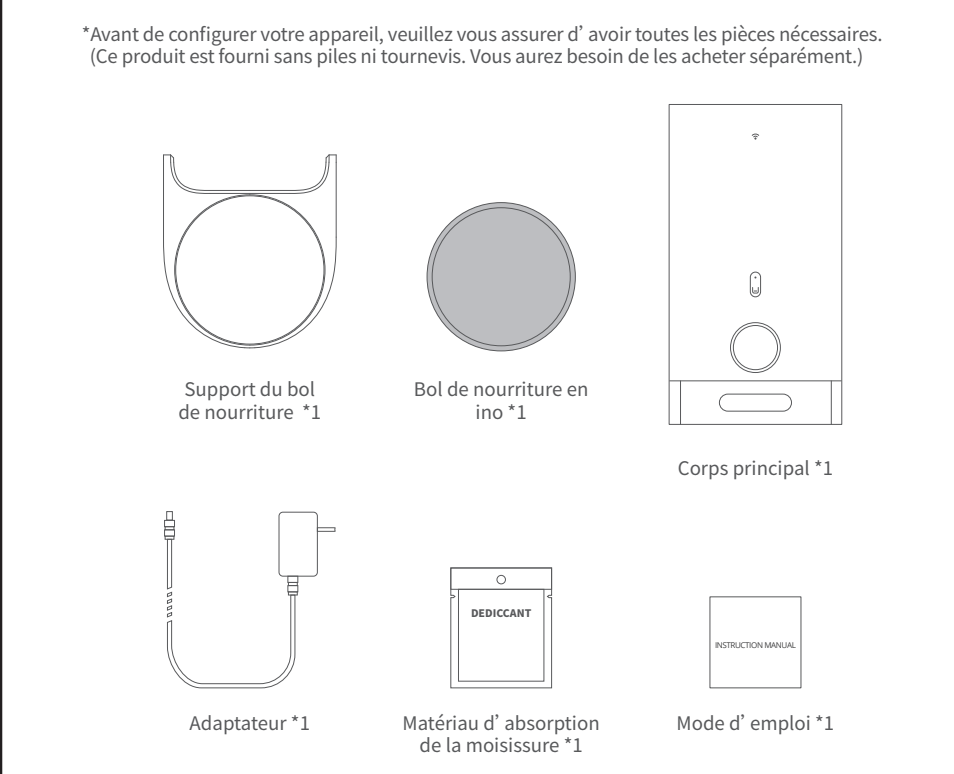

### PRÉSENTATION DU PRODUIT

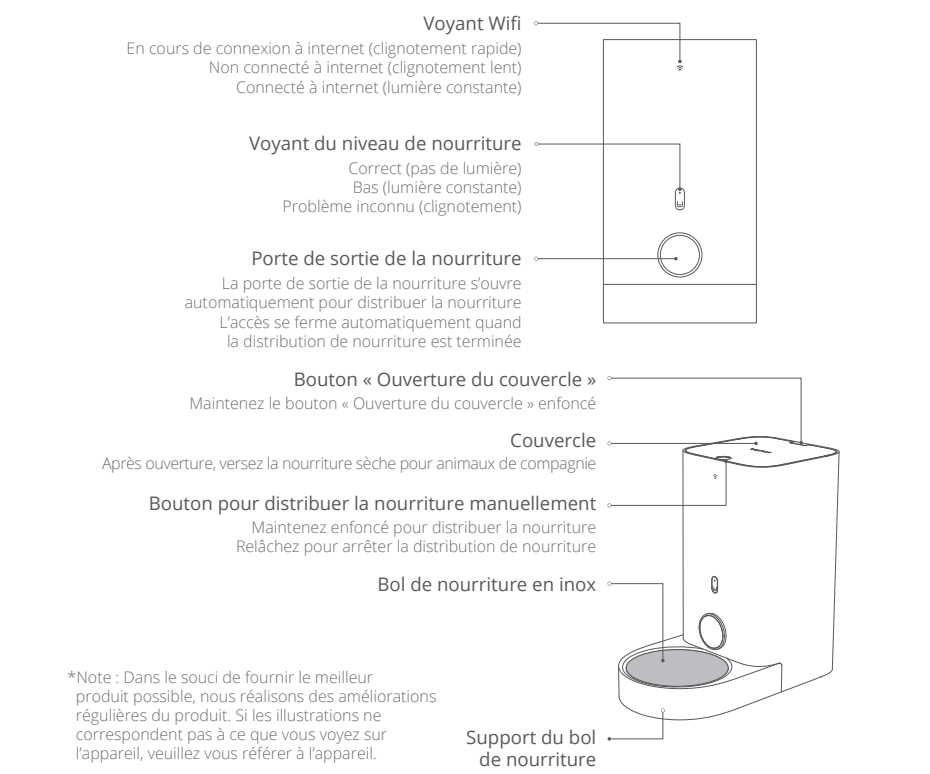

**Voyant Wifi**  
En cours de connexion à Internet (clignotement rapide)  
Non connecté à Internet (clignotement lent)  
Connecté à Internet (lumière constante)

**Voyant du niveau de nourriture**  
Correct (pas de lumière)  
Bas (lumière constante)  
Problème inconnu (clignotement)

**Porte de sortie de la nourriture**  
La porte de sortie de la nourriture s'ouvre automatiquement pour distribuer la nourriture. L'accès se ferme automatiquement quand la distribution de nourriture est terminée.

**Bouton « Ouverture du couvercle »**  
Maintenez le bouton « Ouverture du couvercle » enfoncé.

**Couvercle**  
Après ouverture, versez la nourriture sèche pour animaux de compagnie.

**Bouton pour distribuer la nourriture manuellement**  
Maintenez enfoncé pour distribuer la nourriture. Relâchez pour arrêter la distribution de nourriture.

**Bol de nourriture en inox**

**Support du bol de nourriture**

**Vanne d'arrêt**  
Fonctionne avec l'hélice. Peut être utilisée avec différentes tailles d'aliments secs.

**Pales en silicone du mixeur de nourriture**  
Mélange la nourriture adhésive pour assurer une distribution uniforme. Évitez les blocages.

**Hélice**  
Matériau souple, évitez les blocages.

**\*Note :** Dans le souci de fournir le meilleur produit possible, nous réalisons des améliorations régulières du produit. Si les illustrations ne correspondent pas à ce que vous voyez sur l'appareil, veuillez vous référer à l'appareil.

### PRÉSENTATION DU PRODUIT

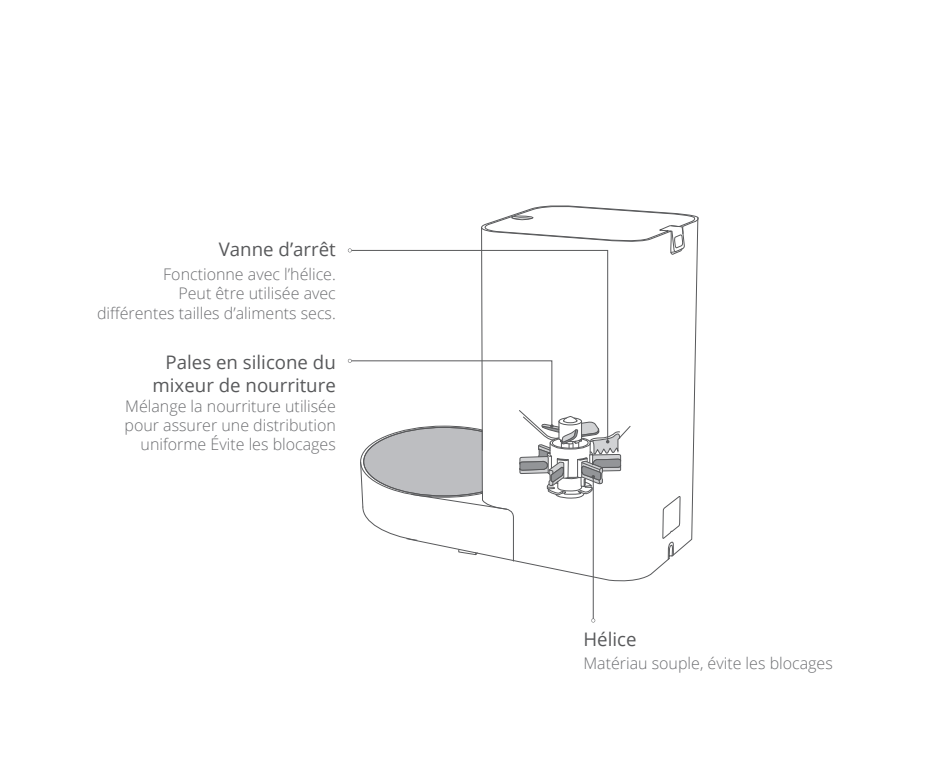

**Dessous de l'appareil**  
Port de l'adaptateur secteur  
Branchez l'adaptateur secteur

**Dessus de l'appareil**  
Compartiment de l'absorbant d'humidité  
Insérez un sachet déshydratant

**Bouton de configuration du Wifi**  
Appuyez sur le bouton pendant 5 secondes. Quand la lumière commence à clignoter rapidement, vous pouvez connecter l'appareil à votre téléphone.

**Récipient de stockage de la nourriture**  
Capacité : 2.8 l  
Peut contenir jusqu'à 1.5 kg de nourriture pour animaux de compagnie

### PRÉSENTATION DU PRODUIT

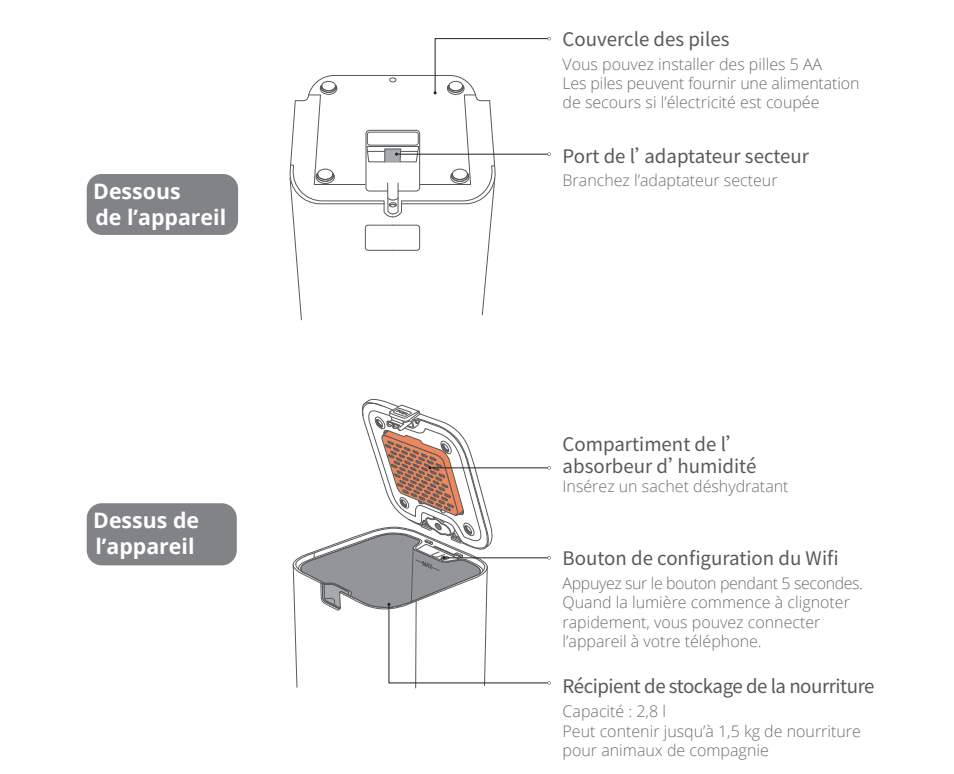

**Dessous de l'appareil**  
Port de l'adaptateur secteur  
Branchez l'adaptateur secteur

**Dessus de l'appareil**  
Compartiment de l'absorbant d'humidité  
Insérez un sachet déshydratant

**Bouton de configuration du Wifi**  
Appuyez sur le bouton pendant 5 secondes. Quand la lumière commence à clignoter rapidement, vous pouvez connecter l'appareil à votre téléphone.

**Récipient de stockage de la nourriture**  
Capacité : 2.8 l  
Peut contenir jusqu'à 1.5 kg de nourriture pour animaux de compagnie

### UTILISATION DU PRODUIT

#### 1. Alimentation manuelle

Maintenez le bouton d'alimentation manuelle appuyé vers le bas. La porte de sortie de la nourriture s'ouvre et distribue la nourriture. Relâchez le bouton pour refermer la porte de sortie de la nourriture et arrêter la distribution.

#### 2. Alimentation à distance avec l'application

Vous pouvez distribuer la nourriture en temps réel ou à heures fixes pour que la nourriture soit distribuée par le contrôle à distance de l'application Petkit.



Scannez le code QR pour voir une vidéo sur la façon de se connecter à votre appareil avec le Wifi.

### SIGNIFICATION DES VOYANTS

| VOYANT  | STATUT   |
|---|--|
| Le voyant du Wifi clignote lentement                    | L'appareil a perdu la connexion à Internet ou n'arrive pas à se connecter au routeur.  |
| Le voyant du Wifi clignote rapidement                   | ① L'appareil cherche un signal Wifi.<br>② L'appareil est en cours de mise à niveau (Veillez vous référer aux notifications de votre application) |
| Le voyant du Wifi est allumé (constant)                 | L'appareil est connecté à Internet.  |
| Le voyant du Wifi est éteint                            | L'appareil n'est pas connecté à Internet, ou le voyant a été éteint.   |
| Le voyant du niveau de nourriture est allumé (constant) | Le niveau de nourriture est bas.   |
| Le voyant du niveau de nourriture clignote              | L'appareil ne fonctionne pas correctement.   |
| Le voyant du niveau de nourriture est éteint            | Le niveau de nourriture est correct.   |

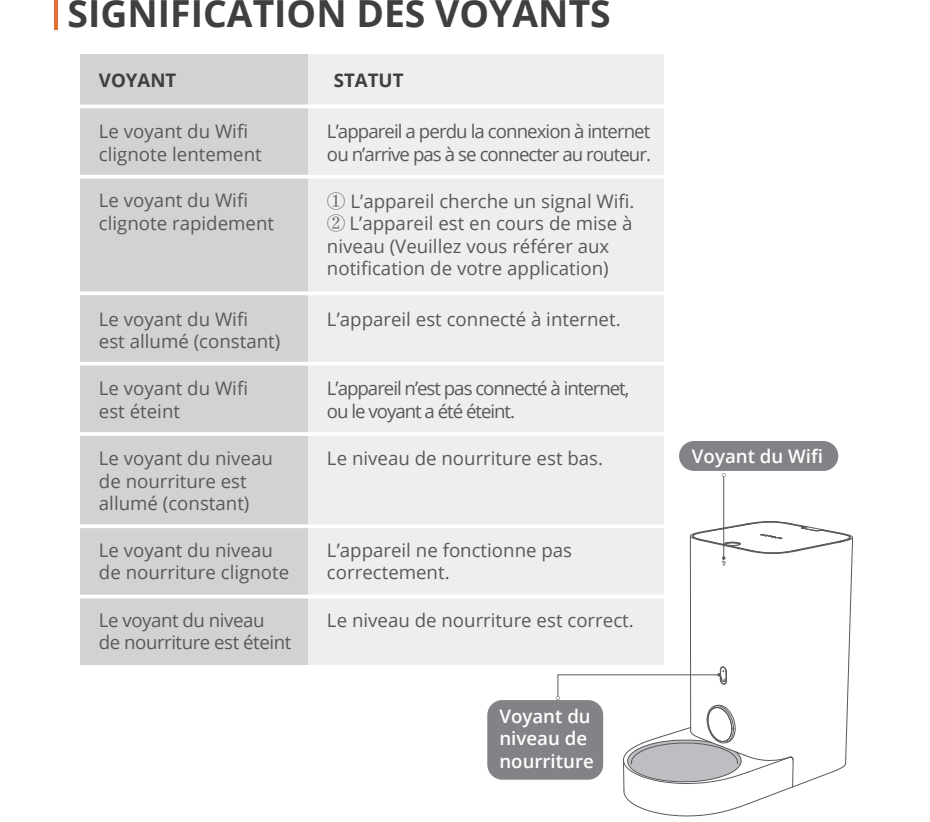

### GUIDE DU NETTOYAGE

- Ouvrez le couvercle du dessus, retirez le récipient de stockage de la nourriture. Retirez le bol de nourriture et séparez le bol de nourriture en inox du support du bol de nourriture. Dans l'ordre, nettoyez le récipient de stockage de la nourriture (incluant les pales de l'hélice), le bol de nourriture en inox et le support du bol. Nous recommandons d'utiliser un agent de nettoyage approprié et de rincer soigneusement. \*Soyez conscient du fait que l'extérieur du corps principal ne doit pas être mouillé.
- Après nettoyage, assurez-vous que le récipient de stockage de la nourriture, le bol de nourriture en inox et le support du bol de nourriture sont complètement secs.
- Une fois que le lavage est terminé et que les éléments sont séchés à l'air libre, réinstallez-les sur le corps principal dans l'ordre.  
\*Quand vous remettez le récipient de stockage de la nourriture, vissez doucement l'arrière du mélangeur de nourriture dans le récipient de stockage de la nourriture jusqu'à ce que le récipient soit bien fixé au corps principal.

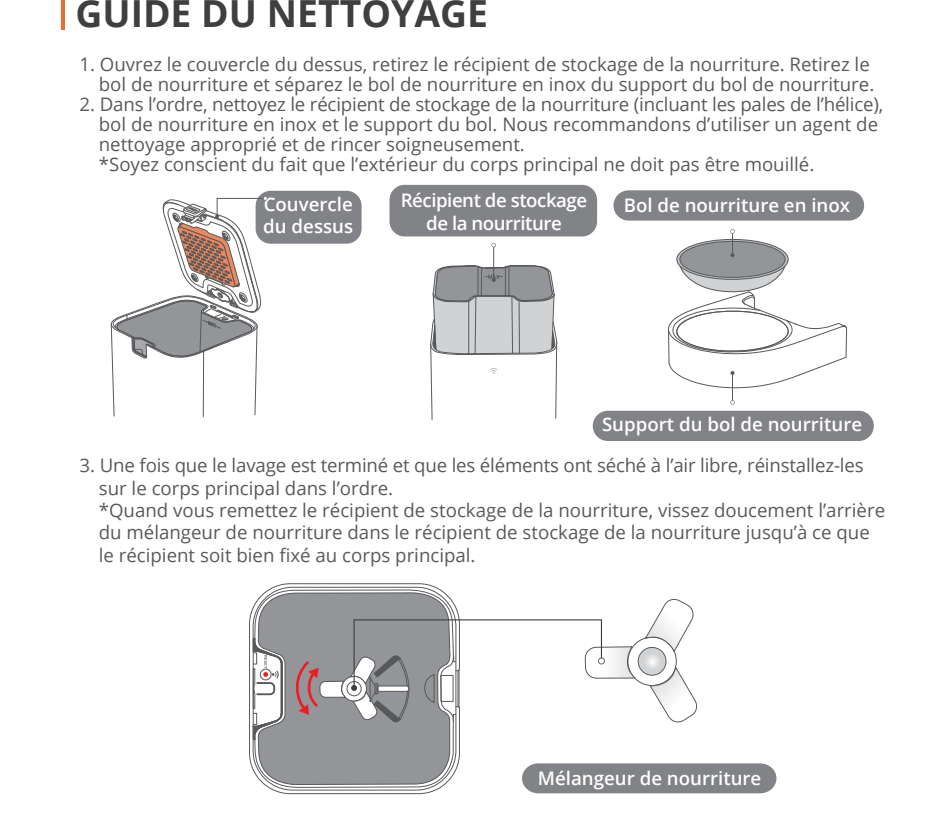

### DÉPANNAGE

Rappel amical : Si vous avez un problème avec les voyants (ils ne s'allument pas), ou si vous ne pouvez pas distribuer la nourriture manuellement, vérifiez tout d'abord les réglages de l'application ou essayez de débrancher puis de rebrancher l'appareil.

|  |   |
|--|---|
| Le voyant Wifi ne clignote pas correctement.             | ① L'appareil a perdu la connexion à Internet. Vérifiez la connexion Internet dans votre zone.<br>② Si Internet fonctionne correctement, allez sur la page « Appareil » de l'application, cliquez sur « Réglages » en haut à droite et reconfigurez la connexion Wifi de votre appareil. |
| Le voyant de niveau de nourriture est constamment allumé | Le niveau de nourriture est bas. Ajoutez de la nourriture.  |

Note : Pour le dépannage d'autres problèmes, ainsi que pour des informations relatives à la maintenance quotidienne, veuillez vous référer aux instructions de votre application.

### FAQ

I. Le Distributeur de nourriture Mini a perdu sa connexion à Internet :

Si le Distributeur perd la connexion au routeur de votre domicile, l'appareil sera hors ligne. Les causes possibles de ce problème sont les suivantes, entre autres :

- Panne d'électricité dans votre logement. Si cela se produit, votre routeur ne marchera pas et votre Distributeur passera en mode alimentation par pile. Si les piles ne sont pas installées, votre appareil arrêtera de fonctionner jusqu'à restauration du courant. Tant que les piles ne sont pas à plat, le Distributeur fonctionnera normalement. Toutefois, l'application ne pourra pas se connecter à votre appareil. Les enregistrements relatifs au nourrissage sur cette période seront marqués comme « inconnus ». (Note : une fois que la connexion Internet est rétablie, vous pourrez actualiser seulement 10 enregistrements maximum relatifs au nourrissage, et sur cette période vous ne pourrez pas modifier le planning de nourrissage.)
- La connexion Internet a été interrompue dans votre logement (cela peut être dû par exemple à une coupure du service Internet par le fournisseur d'Internet dans votre logement). Sur cette période, le Distributeur continuera à fonctionner normalement, toutefois l'application ne pourra pas se connecter à votre appareil. Les enregistrements relatifs au nourrissage sur cette période seront marqués comme « inconnus ». (Note : une fois que la connexion Internet est rétablie, vous pourrez actualiser seulement 10 enregistrements maximum relatifs au nourrissage, et sur cette période vous ne pourrez pas modifier le planning de nourrissage.)

### FAQ

II. Le Distributeur de nourriture Mini ne distribue pas correctement les aliments :

Quand il distribue la nourriture selon un planning spécifique, le distributeur de nourriture dispense une quantité définie de nourriture à chaque service. Chaque service est d'environ 5 g. Le poids actuel de chaque service peut varier en fonction du type d'aliment, de la taille des croquettes et de la densité des aliments. Quand le récipient de stockage de la nourriture est plein, le poids de chaque service est assez conséquent. Dans la plupart des cas, vous pouvez modifier la quantité distribuée dans vos réglages. Quand le niveau de nourriture est bas, les portions peuvent être plus petites. Assurez-vous qu'il y a toujours assez de nourriture dans le récipient de stockage de la nourriture.

### UN MESSAGE À NOS CHERS CLIENTS

- Merci d'avoir choisi le Distributeur de nourriture intelligent Mini PETKIT. PETKIT travaille dur pour vous rendre la vie plus agréable, à vous et à vos animaux de compagnie, en faisant bon usage de la science et de la technologie.
- Avant d'utiliser cet appareil, veuillez lire attentivement son mode d'emploi. Le montage et l'utilisation de cet appareil indique que vous avez lu et accepté les instructions ci-dessous relatives à la sécurité.
- PETKIT n'est pas responsable et n'accepte aucune responsabilité légale pour tout accident ou toute perte causée(e) par une mauvaise utilisation de cet appareil.
- PETKIT se réserve les droits d'interprétation et de modification de cette notice.

### COMMENT UTILISER L'APPAREIL EN TOUTE SÉCURITÉ

- \* Le non respect des instructions suivantes peut conduire à un dysfonctionnement de l'appareil ou à d'autres incidents imprévus.**
- Montez et utilisez l'appareil uniquement comme indiqué dans le mode d'emploi.
- Cet appareil n'est pas conseillé pour des animaux de compagnie de moins de 3 mois.
- Utilisez en intérieur uniquement.
- Cet appareil fonctionne à basse tension, toutefois il peut perdre de la puissance si les animaux de compagnie mordillent le câble d'alimentation. Assurez-vous que les animaux ne mordillent pas le fil.
- Utilisez uniquement l'adaptateur secteur fourni. Dans le cas contraire, vous pourriez endommager l'appareil ou mettre en danger votre sécurité.
- Assurez-vous que l'appareil est placé sur une surface plane. Ne renversez pas l'appareil, il pourrait ne plus fonctionner correctement.
- Placez uniquement des aliments secs pour animaux de compagnie dans le récipient de stockage de la nourriture, sinon l'appareil ne fonctionnera pas correctement et pourrait même mettre vos animaux en danger.
- Pour que votre animal ne renverse pas l'appareil, nous recommandons de le placer dans un coin ou contre le mur.
- Pendant la distribution des aliments, l'ouverture du distributeur ne doit pas être obstruée.
- Le corps principal de l'appareil ne doit pas être mouillé.
- Si vous prévoyez de ne pas utiliser ni de déplacer cet appareil pendant une longue période de temps, veuillez retirer les piles et débrancher le câble d'alimentation.
- Les enfants ne doivent être autorisés à faire fonctionner cet appareil que sous la surveillance d'un adulte.
- Afin d'éviter tout dommage ou blessure inutiles, seuls des techniciens qualifiés devraient être autorisés à réparer cet appareil.
- Si vous prévoyez d'être loin de l'appareil pendant une période de temps prolongée, veuillez vous assurer que les piles installées dans l'appareil sont suffisamment chargées (cet appareil utilise uniquement des piles alcalines).
- Si vous rencontrez tout problème pendant votre utilisation de cet appareil, veuillez contacter le service client.







### CARACTÉRISTIQUES TECHNIQUES DE BASE

|                            |   |
|----------------------------|---|
| Nom du produit             | DISTRIBUTEUR DE NOURRITURE INTELLIGENT Mini |
| Code produit               | P530  |
| Dimensions du produit (mm) | 315mm*319mm*170mm                           |
| Usage recommandé           | Chats                                       |
| Poids total du produit     | 2.8kg                                       |
| Connexion sans fil         | Wi-Fi                                       |
| Tension nominale           | 6VDC  |
| Puissance nominale         | 6W/1000 mA                                  |

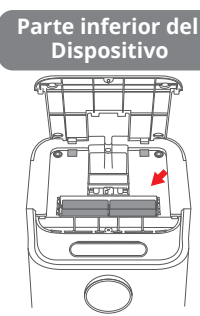
# Português

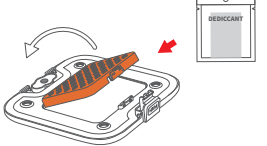
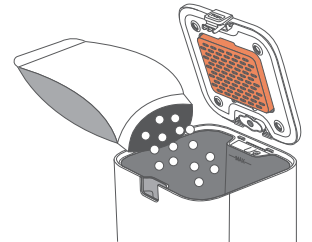
| <p>PETKIT</p> <p><b>FRESH ELEMENT Mini</b><br/>MANUAL DE INSTRUÇÕES</p> <p>Leia o Manual do Utilizador com cuidado antes de usar o produto e guarde-o muito bem.</p>  | <p><b>ÍNDICE</b></p> <p>Configuração Rápida (Configuração do Dispositivo) ..... 51</p> <p>Configuração Rápida (Abrir a tampa e pôr comida) ..... 52</p> <p>Lista dos acessórios ..... 53</p> <p>Resumo do Produto ..... 54,55,56</p> <p>Utilização do Produto ..... 57</p> <p>Instruções Sobre os Sinalizadores ..... 58</p> <p>Guia de Limpeza ..... 59</p> <p>Resolução de problemas ..... 60</p> <p>Perguntas Frequentes ..... 61,62</p> <p>Uma Mensagem aos Nossos Preciosos Clientes ..... 62</p> <p>Como usar com segurança ..... 63</p> <p>Especificações Básicas ..... 64</p>  | <p><b>CONFIGURAÇÃO RÁPIDA (CONFIGURAÇÃO DO DISPOSITIVO)</b></p> <p><b>1 Colocar pilhas (as pilhas são vendidas separadamente)</b></p> <p><b>Base do Dispositivo</b></p> <p><b>*Antes de colocar as pilhas, certifique-se de que não há comida no recipiente.</b></p> <p>1. Retire os parafusos e deslize a tampa na base do dispositivo.<br/>2. Use 5 pilhas AA no compartimento de pilhas. (certifique-se de colocá-las na posição correta).<br/>3. Feche a tampa no lugar e aperte os parafusos.<br/><b>*Recomendamos a substituição das pilhas antes de viajar por um longo período de tempo. Certifique-se de substituir as pilhas quando tiverem pouca carga. (Apenas use pilhas alcalinas).</b></p> <p><b>2 Ligar o Adaptador de Energia</b></p> <p>Tire o adaptador para fora do recipiente de comida e ligue-o na entrada de adaptador de energia na base do dispositivo principal.</p> <p><b>3 Configurar o dispositivo principal</b></p> <p>1. Posicione o dispositivo numa superfície plana.<br/>2. Coloque a tigela de comida na seção inferior do dispositivo. Os sensores magnéticos atrairão a tigela para a posição correta. (veja a imagem abaixo)</p>   | <p><b>CONFIGURAÇÃO RÁPIDA (ABRIR E PÔR COMIDA)</b></p> <p><b>1 Abrir a tampa</b></p> <p>Pressione o botão "Abrir a Tampa" e levante a tampa. (Para mais instruções sobre como abrir a tampa, pode fazer o scan do código QR abaixo)</p> <p><b>2 Inserir o pacote dessecante</b></p> <p>Deixe a tampa no chão, como na imagem, e abra o compartimento do material absorvente de humidade. Agite o pacote do material absorvente até se espalhar adequadamente pelo compartimento. Depois feche a tampa.</p> <p><b>3 Colocar comida para gato</b></p> <p>1. Adicione comida seca. (Não ultrapassar o limite MAX).<br/>2. Feche a tampa. *Os tamanhos da comida para gato devem ser entre 5 mm e 12 mm.</p> <p><b>4 Conectar via APP</b></p> <p>Descarregue a app "PETKIT" da App Store ou Play Store. Vá para a página inicial de segurança da comida. Use-se para garantir uma distribuição equitativa. Evita bloqueios.</p> |  |   |   |   |  |                                       |                                       |  |   |                            |                                       |  |   |                               |  |   |  |   |  |  |
|---|--|---|---|--|---|---|---|--|---------------------------------------|---------------------------------------|--|---|----------------------------|---------------------------------------|--|---|-------------------------------|--|---|--|---|--|--|
| <p><b>LISTA DOS ACESSÓRIOS</b></p> <p>*Antes de configurar o seu dispositivo, certifique-se de ter presente todos os acessórios. (Este produto não vem com pilhas nem com chave de parafusos. Deve comprá-los separadamente.)</p> <p>Tigela de comida suporta *1</p> <p>Tigela de comida aço inoxidável *1</p> <p>Dispositivo principal *1</p> <p>Adaptador *1</p> <p>Material absorvente de humidade *1</p> <p>Manual do Utilizador *1</p>   | <p><b>RESUMO DO PRODUTO</b></p> <p><b>Sinalizador de Wi-Fi</b><br/>A ligar-se à internet (pisca rapidamente) Não ligado à internet (pisca lentamente) Ligado à internet (luz intermitente)</p> <p><b>Sinalizador do Nível de Comida</b><br/>Adequado (sem luz) Baixo (luz intermitente) Problema desconhecido (pisca)</p> <p><b>Porta de Saída de Comida</b><br/>A porta de saída de comida abre-se automaticamente após servir comida. A abertura fecha-se automaticamente depois de servir.</p> <p><b>Botão "Abrir a Tampa"</b><br/>Pressione o botão "Abrir a Tampa"</p> <p><b>Tampa</b><br/>Depois de abrir, coloque comida seca</p> <p><b>Botão de servir comida manualmente</b><br/>Pressione continuamente para servir comida. Largue o botão para parar.</p> <p><b>Tigela de comida de aço inoxidável</b></p> <p><b>Suportes da tigela de comida</b></p> <p><b>Hélice</b><br/>Material suave, evita bloqueios.</p>   | <p><b>RESUMO DO PRODUTO</b></p> <p><b>Porta da tampa</b><br/>Funciona melhor com a hélice. Pode ser usada com diferentes tamanhos de sexos de comida seca.</p> <p><b>Pás de silicone para mistura de comida</b><br/>Misturam a comida. Usa-se para garantir uma distribuição equitativa. Evita bloqueios.</p> <p><b>Hélice</b><br/>Material suave, evita bloqueios.</p>   | <p><b>RESUMO DO PRODUTO</b></p> <p><b>Tampa para as pilhas</b><br/>Pode pôr 5 pilhas AA. As pilhas fornecem energia de emergência quando há corte de eletricidade.</p> <p><b>Entrada do adaptador de energia</b><br/>Fixe o adaptador de energia.</p> <p><b>Compartimento para o dessecante</b><br/>Insira um pacote de dessecante.</p> <p><b>Botão de configurações Wi-fi</b><br/>Pressione o botão por 5 segundos. Quando a tampa começar a piscar rapidamente, pode conectar o seu dispositivo ao telemóvel.</p> <p><b>Recipiente de comida</b><br/>Capacidade: 2,8 kg. Pode guardar até 1,5 kg de comida para gato.</p>   |  |   |   |   |  |                                       |                                       |  |   |                            |                                       |  |   |                               |  |   |  |   |  |  |
| <p><b>UTILIZAÇÃO DO PRODUTO</b></p> <p><b>1 Alimentar manualmente</b><br/>Pressione o botão para servir comida manualmente. A porta de saída de comida vai-se abrir e servir comida. Largue o botão e a porta de saída de comida vai-se fechar e parar de servir comida.</p> <p><b>2 Alimentar remotamente via APP</b><br/>Pode servir comida em tempo real ou na hora indicada para servir comida via controlo remoto da App Petkit.</p> <p>Faça o scan do código QR para ver um vídeo sobre como ligar-se ao seu dispositivo</p>  | <p><b>INSTRUÇÕES SOBRE OS SINALIZADORES</b></p> <table border="1"><thead><tr><th>SINALIZADORES</th><th>ESTADO</th></tr></thead><tbody><tr><td>O Sinalizador do Wifi está a piscar lentamente</td><td>The device has lost its connection to the internet or is unable to connect to the router.</td></tr><tr><td>O sinalizador do Wifi pisca rapidamente</td><td>(1) O dispositivo está a procurar pelo sinal de Wi-Fi.<br/>(2) O dispositivo está a fazer um update. (veja as notificações na sua App)</td></tr><tr><td>O sinalizador do Wifi está ligado (sempre)</td><td>O dispositivo está ligado à internet.</td></tr><tr><td>O sinalizador do Wi-fi está desligado</td><td>O dispositivo não está ligado à internet ou o sinalizador foi desligado.</td></tr><tr><td>O indicador do nível de comida está ligado (sempre)</td><td>O nível de comida é baixo.</td></tr><tr><td>O sinalizador de comida está a piscar</td><td>O dispositivo não está a funcionar corretamente.</td></tr><tr><td>O sinalizador do nível de comida está desligado</td><td>O nível de comida é adequado.</td></tr></tbody></table>  | SINALIZADORES   | ESTADO  | O Sinalizador do Wifi está a piscar lentamente | The device has lost its connection to the internet or is unable to connect to the router. | O sinalizador do Wifi pisca rapidamente | (1) O dispositivo está a procurar pelo sinal de Wi-Fi.<br>(2) O dispositivo está a fazer um update. (veja as notificações na sua App) | O sinalizador do Wifi está ligado (sempre) | O dispositivo está ligado à internet. | O sinalizador do Wi-fi está desligado | O dispositivo não está ligado à internet ou o sinalizador foi desligado. | O indicador do nível de comida está ligado (sempre) | O nível de comida é baixo. | O sinalizador de comida está a piscar | O dispositivo não está a funcionar corretamente. | O sinalizador do nível de comida está desligado | O nível de comida é adequado. | <p><b>GUIA DE LIMPEZA</b></p> <p>1. Abra a tampa de cima e retire o recipiente de comida. Puxe o conjunto de tigela de comida e separe a tigela de aço inoxidável do suporte da tigela de comida.</p> <p>2. Um por um, limpe o recipiente de comida (incluindo as pás da hélice), a tigela de comida de aço inoxidável e o suporte da tigela. Recomendamos que use um agente de lavagem apropriado. *Tenha em mente que não deve molhar o interior do dispositivo.</p> <p>3. Depois de terminar a lavagem e secar os acessórios, instale-os de novo na parte principal, um de cada vez.</p> <p>* Ao devolver o recipiente de comida, parafuse levemente o misturador de comida no recipiente de comida até que esteja bem seguro no dispositivo principal.</p> | <p><b>RESOLUÇÃO DE PROBLEMAS</b></p> <p>Lembre-se: Se houver algum problema com o sinalizador (não se desliga) ou se não for possível servir comida manualmente, por favor, primeiro verifique as configurações da App ou tente desligar o cabo da corrente elétrica e voltar a ligar.</p> <table border="1"><tbody><tr><td>O sinalizador de Wi-Fi não está a piscar corretamente.</td><td>(1) O dispositivo perdeu a ligação à internet. Por favor, verifique a rede da sua área.<br/>(2) Se a internet está boa, por favor, abra a página do "Dispositivo" na App, clique nas "definições" no canto superior direito e reconfigure as definições de ligação Wi-Fi do seu dispositivo.</td></tr><tr><td>O sinalizador do nível de comida está sempre ligado.</td><td>O nível de comida é baixo. Por favor, coloque mais comida agora.</td></tr></tbody></table> <p>Observação: na resolução de outros problemas, bem como na informação da manutenção diária, por favor, confira as instruções na App.</p> | O sinalizador de Wi-Fi não está a piscar corretamente. | (1) O dispositivo perdeu a ligação à internet. Por favor, verifique a rede da sua área.<br>(2) Se a internet está boa, por favor, abra a página do "Dispositivo" na App, clique nas "definições" no canto superior direito e reconfigure as definições de ligação Wi-Fi do seu dispositivo. | O sinalizador do nível de comida está sempre ligado. | O nível de comida é baixo. Por favor, coloque mais comida agora. |
| SINALIZADORES   | ESTADO   |   |   |  |   |   |   |  |                                       |                                       |  |   |                            |                                       |  |   |                               |  |   |  |   |  |  |
| O Sinalizador do Wifi está a piscar lentamente  | The device has lost its connection to the internet or is unable to connect to the router.  |   |   |  |   |   |   |  |                                       |                                       |  |   |                            |                                       |  |   |                               |  |   |  |   |  |  |
| O sinalizador do Wifi pisca rapidamente   | (1) O dispositivo está a procurar pelo sinal de Wi-Fi.<br>(2) O dispositivo está a fazer um update. (veja as notificações na sua App)  |   |   |  |   |   |   |  |                                       |                                       |  |   |                            |                                       |  |   |                               |  |   |  |   |  |  |
| O sinalizador do Wifi está ligado (sempre)  | O dispositivo está ligado à internet.  |   |   |  |   |   |   |  |                                       |                                       |  |   |                            |                                       |  |   |                               |  |   |  |   |  |  |
| O sinalizador do Wi-fi está desligado   | O dispositivo não está ligado à internet ou o sinalizador foi desligado.   |   |   |  |   |   |   |  |                                       |                                       |  |   |                            |                                       |  |   |                               |  |   |  |   |  |  |
| O indicador do nível de comida está ligado (sempre)   | O nível de comida é baixo.   |   |   |  |   |   |   |  |                                       |                                       |  |   |                            |                                       |  |   |                               |  |   |  |   |  |  |
| O sinalizador de comida está a piscar   | O dispositivo não está a funcionar corretamente.   |   |   |  |   |   |   |  |                                       |                                       |  |   |                            |                                       |  |   |                               |  |   |  |   |  |  |
| O sinalizador do nível de comida está desligado   | O nível de comida é adequado.  |   |   |  |   |   |   |  |                                       |                                       |  |   |                            |                                       |  |   |                               |  |   |  |   |  |  |
| O sinalizador de Wi-Fi não está a piscar corretamente.  | (1) O dispositivo perdeu a ligação à internet. Por favor, verifique a rede da sua área.<br>(2) Se a internet está boa, por favor, abra a página do "Dispositivo" na App, clique nas "definições" no canto superior direito e reconfigure as definições de ligação Wi-Fi do seu dispositivo.  |   |   |  |   |   |   |  |                                       |                                       |  |   |                            |                                       |  |   |                               |  |   |  |   |  |  |
| O sinalizador do nível de comida está sempre ligado.  | O nível de comida é baixo. Por favor, coloque mais comida agora.   |   |   |  |   |   |   |  |                                       |                                       |  |   |                            |                                       |  |   |                               |  |   |  |   |  |  |
| <p><b>PERGUNTAS FREQUENTES</b></p> <p>I. O Comedouro Mini perdeu a ligação à internet.</p> <p>A perda de ligação à internet pelo seu Comedouro faz com que o seu dispositivo fique offline. As possíveis causas deste problema podem ser:</p> <p>1. Houve corte de energia na sua casa. Se isso ocorrer, o seu router não vai funcionar e o seu Comedouro vai usar a energia das pilhas. Se não houver pilhas, o dispositivo vai parar de funcionar até que a eletricidade seja restabelecida. Antes das pilhas ficarem gastas, o seu Comedouro irá operar normalmente. Entretanto, a App não será capaz de ligar-se ao seu dispositivo. Os registos de alimentação durante esse período serão indicados como "desconhecidos". (Observação: Quando a ligação à internet for restabelecida, apenas será possível atualizar um máximo de 10m registos e durante esse tempo não será possível ajustar a alimentação programada.)</p> <p>2. A ligação à internet foi interrompida na sua casa (isso pode ser porque o provedor de serviços de internet cortou a ligação na sua casa). Durante esse período, o Comedouro continuará a funcionar normalmente, mas a App não será capaz de ligar-se ao dispositivo. Os registos de alimentação durante esse período serão indicados como "desconhecidos". (Observação: Quando a ligação à internet for restabelecida, apenas será possível atualizar um máximo de 10m registos e durante esse tempo não será possível ajustar a alimentação programada.)</p> | <p><b>PERGUNTAS FREQUENTES</b></p> <p>II. O Comedouro Mini não está a tirar comida corretamente.</p> <p>Para servir comida numa dada hora previamente programada, o Comedouro serve certa quantidade de comida em cada momento. Cada porção é de aproximadamente 5 g. O peso real de cada porção pode variar, dependendo do tipo de comida, o tamanho de cada sexo e a densidade da comida. Quando o recipiente de comida está cheio, cada porção é relativamente consistente em termos de peso. Em muitos casos, você pode definir a quantidade servida nas suas configurações. Quando o nível de comida é baixo, o tamanho da porção pode diminuir. Por favor, certifique-se de ter comida suficiente no recipiente.</p> <p><b>MENSAGEM AOS Nossos Preciosos Clientes</b></p> <ul style="list-style-type: none"><li>Obrigado por comprar o PETKIT Comedouro Inteligente Mini. A PETKIT esforça-se para melhorar a sua e a vida do seu animal de estimação através do uso da ciência e da tecnologia.</li><li>Antes de usar, leia com atenção o Manual do Utilizador deste aparelho. Ao instalar e fazer o uso deste aparelho significa que você leu e aceita as orientações de segurança indicadas abaixo.</li><li>A PETKIT não se responsabiliza, nem aceita qualquer responsabilidade legal, por nenhum acidente ou danos causados por uso inapropriado deste aparelho.</li><li>A PETKIT reserva-se o direito de interpretar e alterar este aviso.</li></ul> | <p><b>COMO USAR COM SEGURANÇA</b></p> <ul style="list-style-type: none"><li>O desrespeito pelas seguintes instruções pode resultar no mau funcionamento do dispositivo ou em acidentes inesperados.</li><li>Instalar e usar o aparelho apenas conforme as instruções deste Manual do Utilizador.</li><li>Este aparelho não é recomendado para animais menores de 3 meses.</li><li>Utilizar o aparelho dentro de casa.</li><li>Usar apenas o adaptador de corrente original. Caso contrário, pode estragar o aparelho ou causar um risco de segurança.</li><li>Certifique-se de colocar o aparelho numa superfície nivelada. Não derrubar o aparelho, pois apenas colocar comida seca no recipiente de comida, caso contrário, o aparelho pode não funcionar corretamente. Até pode pôr o animal em perigo.</li><li>Para evitar que o animal derrube o aparelho, recomendamos que coloque o aparelho num canto ou contra uma parede.</li><li>Ao tirar a comida, por favor, não obstruir a abertura do dispensador.</li><li>Não molhar a parte principal do aparelho.</li><li>Se pensa em deixar de usar o aparelho por um tempo prolongado, por favor, retire todas as baterias e desligue o cabo de energia.</li><li>As crianças só podem usar o aparelho sob supervisão de um adulto.</li><li>Para evitar danos ou ferimentos, apenas técnicos qualificados podem fazer a reparação deste aparelho.</li><li>Se pensa em estar distante do aparelho por um tempo prolongado, certifique-se de que as baterias instaladas no aparelho têm carga suficiente (este aparelho apenas usa pilhas alcalinas).</li><li>Se tiver algum problema com a operação deste aparelho, por favor, entre em contacto com o serviço de atendimento ao cliente.</li></ul> | <p><b>ESPECIFICAÇÕES BÁSICAS</b></p> <table border="1"><tbody><tr><td>Nome do produto:</td><td>PETKIT FRESH ELEMENT Mini</td></tr><tr><td>Código do produto</td><td>P530</td></tr><tr><td>Dimensões do produto (mm)</td><td>315mm*319mm*170mm</td></tr><tr><td>Recomendado para</td><td>Gatos</td></tr><tr><td>Peso total do produto</td><td>2,8kg</td></tr><tr><td>Ligação sem fio</td><td>Wi-Fi</td></tr><tr><td>Tensão classificada</td><td>6VDC</td></tr><tr><td>Potência classificada</td><td>6W/1000 mA</td></tr></tbody></table>   | Nome do produto:                               | PETKIT FRESH ELEMENT Mini   | Código do produto                       | P530  | Dimensões do produto (mm)                  | 315mm*319mm*170mm                     | Recomendado para                      | Gatos  | Peso total do produto                               | 2,8kg                      | Ligação sem fio                       | Wi-Fi  | Tensão classificada                             | 6VDC                          | Potência classificada  | 6W/1000 mA  |  |   |  |  |
| Nome do produto:  | PETKIT FRESH ELEMENT Mini  |   |   |  |   |   |   |  |                                       |                                       |  |   |                            |                                       |  |   |                               |  |   |  |   |  |  |
| Código do produto   | P530   |   |   |  |   |   |   |  |                                       |                                       |  |   |                            |                                       |  |   |                               |  |   |  |   |  |  |
| Dimensões do produto (mm)   | 315mm*319mm*170mm  |   |   |  |   |   |   |  |                                       |                                       |  |   |                            |                                       |  |   |                               |  |   |  |   |  |  |
| Recomendado para  | Gatos  |   |   |  |   |   |   |  |                                       |                                       |  |   |                            |                                       |  |   |                               |  |   |  |   |  |  |
| Peso total do produto   | 2,8kg  |   |   |  |   |   |   |  |                                       |                                       |  |   |                            |                                       |  |   |                               |  |   |  |   |  |  |
| Ligação sem fio   | Wi-Fi  |   |   |  |   |   |   |  |                                       |                                       |  |   |                            |                                       |  |   |                               |  |   |  |   |  |  |
| Tensão classificada   | 6VDC   |   |   |  |   |   |   |  |                                       |                                       |  |   |                            |                                       |  |   |                               |  |   |  |   |  |  |
| Potência classificada   | 6W/1000 mA   |   |   |  |   |   |   |  |                                       |                                       |  |   |                            |                                       |  |   |                               |  |   |  |   |  |  |

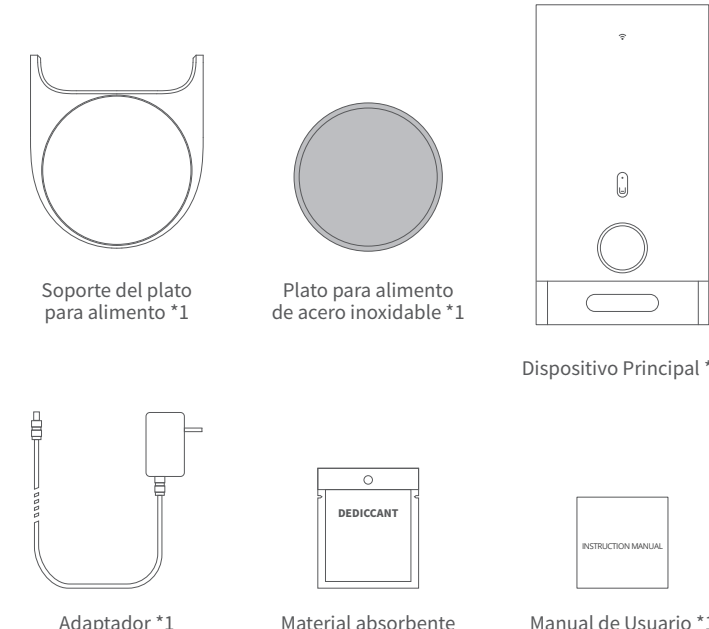
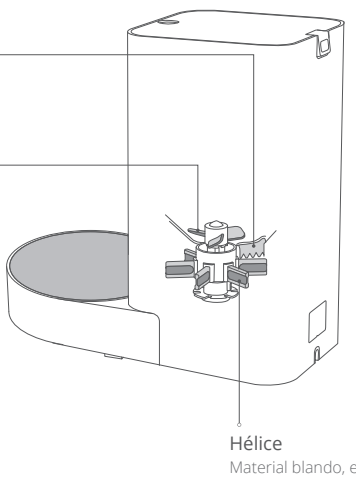
# Español

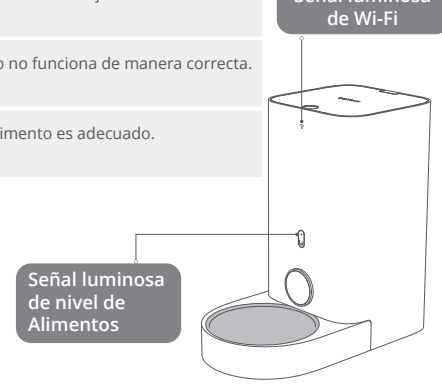
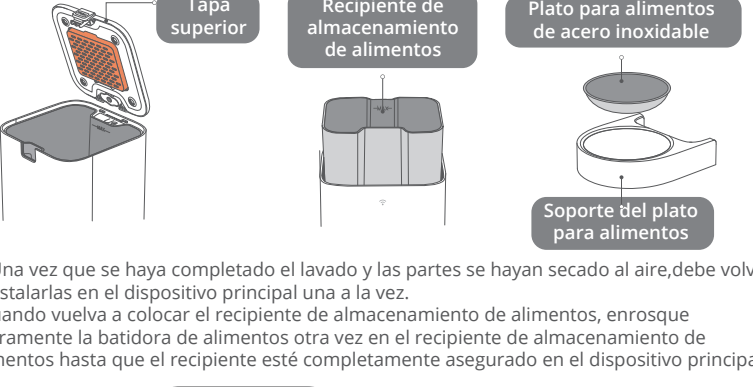
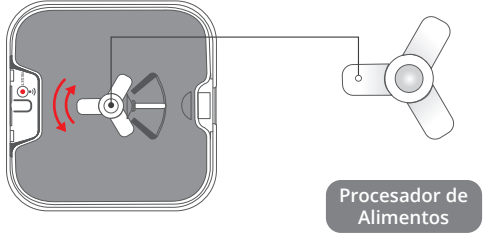
| <p style="text-align: center;"><b>PETKIT</b></p> <p style="text-align: center;"><b>Mini ALIMENTADOR AUTOMÁTICO</b><br/>MANUAL DE INSTRUCCIONES</p> <p style="text-align: center;">Leer el Manual con mucha atención antes de usar el producto y guárdelo adecuadamente.</p>   | <h3>TABLA DE CONTENIDOS</h3> <p>Configuración Rápida (Configuración del Dispositivo) ----- 67</p> <p>Configuración Rápida (Abrir la tapa y agregar el alimento) ----- 68</p> <p>Lista de Partes ----- 69</p> <p>Resumen del Producto ----- 70,71,72</p> <p>Uso del Producto ----- 73</p> <p>Instrucciones de la señal luminosa ----- 74</p> <p>Guía de Limpieza ----- 75</p> <p>Solución de Problemas ----- 76</p> <p>Preguntas más frecuentes ----- 77,78</p> <p>Un mensaje para nuestros Estimados Clientes ----- 78</p> <p>Cómo utilizarlo de forma Segura ----- 79</p> <p>Especificaciones Básicas ----- 80</p>  | <h3>CONFIGURACIÓN RÁPIDA (CONFIGURACIÓN DEL DISPOSITIVO)</h3> <p><b>1. Instalación de las baterías (las baterías se venden por separado)</b><br/><b>(*Antes de instalar las baterías, debe asegurarse de que el recipiente de almacenamiento de alimentos no contenga ningún tipo de alimento.)</b></p> <ol style="list-style-type: none"><li>Retirar los tornillos y deslice la tapa de la batería en la parte inferior del Dispositivo.</li><li>Instalar 5 baterías AA en el compartimento de baterías. (asegúrese de que estén instalados con la orientación adecuada)</li><li>Deslizar nuevamente la cubierta en su lugar y debe apretar los tornillos.</li></ol> <p><b>*Es altamente recomendado reemplazar las baterías antes de salir de viaje por un largo período de tiempo. Debe asegurarse de reemplazar las baterías cuando estas tengan poca energía. (Se deben utilizar únicamente baterías alcalinas)</b></p> <p><b>2. Conectar el Adaptador de Corriente</b><br/>Quitar el adaptador de corriente del recipiente de almacenamiento de alimentos y conéctelo al puerto del adaptador de corriente en la parte inferior del Dispositivo Principal.</p> <p><b>3. Configuración del Dispositivo Principal</b></p> <ol style="list-style-type: none"><li>Colocar el dispositivo en una superficie plana y uniforme.</li><li>Colocar el plato de comida en la sección inferior del dispositivo. Los sensores magnéticos permitirán que encaje en su lugar una vez que esté en la posición correcta (Por favor, consulte la siguiente ilustración).</li></ol>    | <h3>CONFIGURACIÓN RÁPIDA (ABRIR LA TAPA Y AGREGAR EL ALIMENTO)</h3> <p><b>1. Abrir la tapa</b><br/>Debe mantener presionado el botón "Abrir Tapa" y levantar la tapa (Usted puede escanear el siguiente Código QR para obtener más instrucciones sobre cómo abrir la tapa).</p>  <p><b>2. Insertar un Paquete Desecante</b><br/>Colocar la cubierta plana y abrir el compartimento para el material absorbente de humedad. Revolver la bolsa de material absorbente de humedad hasta que se evidencie de forma uniforme en el compartimento y luego debe cerrar la tapa del compartimento.</p>  <p><b>3. Agregar comida para Gatos</b><br/>1. Agregar comida para Gatos (Por favor, no debe exceder la línea MAX)<br/>2. Cerrar la tapa. *Los tamaños de comida para Gatos deben ser entre 5 mm a 12 mm.</p>  <p><b>4. Conectarse usando la APP</b><br/>Descargar la App "PETKIT" desde la App Store o Play Store. Ingresar a la Página Principal de la App. Clic en "+" a la derecha de "Listas de Dispositivos" y agregar un Dispositivo con éxito. Debe seguir las indicaciones para conectar su Dispositivo.</p>  <p>Escanear el Código QR para descargar la App de "PETKIT"</p> |   |  |  |  |  |   |                                      |  |  |                               |  |  |  |                                   |  |   |   |  |   |   |
|---|--|--|---|---|--|--|--|--|---|--------------------------------------|--|--|-------------------------------|--|--|--|-----------------------------------|--|---|---|--|---|---|
| <h3>LISTA DE PARTES</h3> <p>*Antes de configurar su dispositivo, por favor verifique de tener todas las partes necesarias. (Este producto no viene con baterías ni destornillador. Usted tendrá que comprarlos por separado).</p>  <p>Soporte del plato para alimento *1</p> <p>Plato para alimento de acero inoxidable *1</p> <p>Dispositivo Principal *1</p> <p>Adaptador *1</p> <p>Material absorbente de humedad *1</p> <p>Manual de Usuario *1</p>  | <h3>RESUMEN DEL PRODUCTO</h3> <p>Señal luminosa de Wi-Fi<br/>Conectándose a Internet (parpadeo rápido)<br/>Sin conexión a Internet (parpadeo lento)<br/>Conectado a Internet (señal luminosa constante)</p> <p>Señal luminosa de nivel de Alimentos<br/>Adecuada (sin luz)<br/>Baja (señal luminosa constante)<br/>Problema desconocido (parpadeando)</p> <p>Puerta de Salida de Alimentos<br/>La puerta de salida de alimentos se abrirá de forma automática al entregar el alimento. La abertura se cerrará de forma automática cuando termine de entregar el alimento.</p> <p>Botón "Abrir Tapa"<br/>Mantener presionado el botón "Abrir Tapa"</p> <p>Tapa<br/>Después de abrirla, verter el alimento seco para Mascotas.</p> <p>Botón para dispensar alimento de forma manual<br/>Mantener pulsado para dispensar el alimento. Suéltalo para dejar de dispensar el alimento.</p> <p>Plato para alimento de acero inoxidable</p> <p>Soporte del plato para alimento</p> <p>*Nota: Con el fin de ofrecer el mejor producto, implementaremos mejoras periódicas en el producto. Si las ilustraciones no coinciden con lo que usted ve en el dispositivo, por favor consulte el Dispositivo como Estándar.</p>   | <h3>RESUMEN DEL PRODUCTO</h3> <p>Entrada del tapón<br/>Funciona junto con la hélice. Puede usarse con guijarros de diferentes tamaños de alimento seco.</p> <p>Paletas de silicona para batidora de alimentos<br/>Mezcla los alimentos. Es utilizada para garantizar una distribución uniforme. Evita el bloqueo.</p> <p>Hélice<br/>Material blando, evita bloqueos.</p>    | <h3>RESUMEN DEL PRODUCTO</h3> <p>Tapa de la Batería<br/>Usted puede instalar baterías de 5 M. Las baterías pueden proporcionar Energía de Emergencia cuando se corta la Electricidad.</p> <p>Puerto del Adaptador de Corriente<br/>Conectar el adaptador de corriente</p> <p>Parte inferior del Dispositivo</p> <p>Compartimento Desecante<br/>Insertar un paquete desecante</p> <p>Parte Superior del Dispositivo</p> <p>Botón de Configuración de Wi-Fi<br/>Presionar el Botón durante 5 segundos. Cuando la luz comienza a parpadear de manera rápida, puede conectar el dispositivo a su teléfono.</p> <p>Contenedor de almacenamiento de alimentos<br/>Capacidad: 2.8 Litros<br/>Puede contener hasta 1.5 kg. de comida para mascotas</p>   |   |  |  |  |  |   |                                      |  |  |                               |  |  |  |                                   |  |   |   |  |   |   |
| <h3>USO DEL PRODUCTO</h3> <p><b>1. Alimentación Manual</b><br/>Mantener presionado el botón de Alimentación Manual. La puerta de salida de alimentos se abrirá y dispensará alimentos. Soltar el botón y la puerta de salida de alimentos se cerrará y dejará de dispensar alimentos.</p> <p><b>2. Alimentación de Forma Remota mediante la APP</b><br/>Usted puede dispensar alimentos en tiempo real o establecer horarios para que se dispensen alimentos mediante el Control Remoto de la APP de Petkit.</p>  <p>Escanear el Código QR para ver un video sobre cómo conectarse a su Dispositivo usando Wi-Fi.</p>  | <h3>INSTRUCCIONES DE LA SEÑAL LUMINOSA</h3> <table border="1"><thead><tr><th>SEÑAL LUMINOSA</th><th>ESTADO</th></tr></thead><tbody><tr><td>Señal luminosa de Wi-Fi parpadea lentamente</td><td>El dispositivo tiene mucha conexión a Internet o no puede conectarse al Enrutador.</td></tr><tr><td>Señal luminosa de Wi-Fi parpadea rápidamente</td><td>① El dispositivo está buscando una señal de Wi-Fi.<br/>② El dispositivo se está actualizando (Por favor, consulte las notificaciones en su APP)</td></tr><tr><td>Señal luminosa de Wi-Fi está Encendida (constante)</td><td>El dispositivo está conectado a Internet.</td></tr><tr><td>Señal luminosa de Wi-Fi está Apagada</td><td>El dispositivo no está conectado a Internet o la señal luminosa se ha apagado.</td></tr><tr><td>Señal luminosa del nivel de alimentos está Encendida (constante)</td><td>El nivel de alimento es bajo.</td></tr><tr><td>Señal luminosa del nivel de alimentos parpadea</td><td>El dispositivo no funciona de manera correcta.</td></tr><tr><td>Señal luminosa del nivel de alimentos está Apagada</td><td>El nivel de alimento es adecuado.</td></tr></tbody></table>    | SEÑAL LUMINOSA   | ESTADO  | Señal luminosa de Wi-Fi parpadea lentamente | El dispositivo tiene mucha conexión a Internet o no puede conectarse al Enrutador. | Señal luminosa de Wi-Fi parpadea rápidamente | ① El dispositivo está buscando una señal de Wi-Fi.<br>② El dispositivo se está actualizando (Por favor, consulte las notificaciones en su APP) | Señal luminosa de Wi-Fi está Encendida (constante) | El dispositivo está conectado a Internet. | Señal luminosa de Wi-Fi está Apagada | El dispositivo no está conectado a Internet o la señal luminosa se ha apagado. | Señal luminosa del nivel de alimentos está Encendida (constante) | El nivel de alimento es bajo. | Señal luminosa del nivel de alimentos parpadea | El dispositivo no funciona de manera correcta. | Señal luminosa del nivel de alimentos está Apagada | El nivel de alimento es adecuado. | <h3>GUÍA DE LIMPIEZA</h3> <ol style="list-style-type: none"><li>Abrir la tapa superior, retirar el recipiente de almacenamiento de alimentos. Sacar el Set de plato para alimentos y separar el plato de acero inoxidable del soporte del plato para alimentos.</li><li>Limpiar uno a uno el recipiente de almacenamiento de alimentos (incluidas las paletas de la hélice), el recipiente de acero inoxidable para alimentos y el soporte del recipiente. Le recomendamos utilizar un agente de limpieza adecuado y enjuagar.<br/>*Se debe tener en cuenta que el exterior del Dispositivo Principal no debe mojarse</li></ol>  <p>3. Una vez que se haya completado el lavado y las partes se hayan secado al aire, debe volver a instalarlas en el dispositivo principal una a la vez.<br/>*Cuando vuelva a colocar el recipiente de almacenamiento de alimentos, enrosque ligeramente la batidora de alimentos otra vez en el recipiente de almacenamiento de alimentos hasta que el recipiente esté completamente asegurado en el dispositivo principal.</p>  | <h3>SOLUCIÓN DE PROBLEMAS</h3> <p>Aviso importante: Si hay un problema con la señal luminosa (no se enciende), o si no puede dispensar alimentos de forma manual, por favor verificar primeramente la Configuración de la APP o intente desconectar y volver a enchufar el Dispositivo.</p> <table border="1"><tbody><tr><td>La señal luminosa de Wi-Fi no parpadea correctamente.</td><td>① El dispositivo ha perdido su conexión a Internet. Por favor, consulte el Internet en su área.<br/>② Si Internet funciona correctamente, abra la página "Dispositivo" en la APP, hacer clic en "Configuración" en la esquina superior derecha y vuelva a configurar la conexión Wi-Fi de su dispositivo.</td></tr><tr><td>La señal luminosa del nivel de alimentos está encendida constantemente.</td><td>El nivel de alimentos es bajo. Por favor, debe agregar el alimento ahora.</td></tr></tbody></table> <p>Note: For troubleshooting for other problems, as well as everyday maintenance information, please refer to the prompts in the App.</p> | La señal luminosa de Wi-Fi no parpadea correctamente. | ① El dispositivo ha perdido su conexión a Internet. Por favor, consulte el Internet en su área.<br>② Si Internet funciona correctamente, abra la página "Dispositivo" en la APP, hacer clic en "Configuración" en la esquina superior derecha y vuelva a configurar la conexión Wi-Fi de su dispositivo. | La señal luminosa del nivel de alimentos está encendida constantemente. | El nivel de alimentos es bajo. Por favor, debe agregar el alimento ahora. |
| SEÑAL LUMINOSA  | ESTADO   |  |   |   |  |  |  |  |   |                                      |  |  |                               |  |  |  |                                   |  |   |   |  |   |   |
| Señal luminosa de Wi-Fi parpadea lentamente   | El dispositivo tiene mucha conexión a Internet o no puede conectarse al Enrutador.   |  |   |   |  |  |  |  |   |                                      |  |  |                               |  |  |  |                                   |  |   |   |  |   |   |
| Señal luminosa de Wi-Fi parpadea rápidamente  | ① El dispositivo está buscando una señal de Wi-Fi.<br>② El dispositivo se está actualizando (Por favor, consulte las notificaciones en su APP)   |  |   |   |  |  |  |  |   |                                      |  |  |                               |  |  |  |                                   |  |   |   |  |   |   |
| Señal luminosa de Wi-Fi está Encendida (constante)  | El dispositivo está conectado a Internet.  |  |   |   |  |  |  |  |   |                                      |  |  |                               |  |  |  |                                   |  |   |   |  |   |   |
| Señal luminosa de Wi-Fi está Apagada  | El dispositivo no está conectado a Internet o la señal luminosa se ha apagado.   |  |   |   |  |  |  |  |   |                                      |  |  |                               |  |  |  |                                   |  |   |   |  |   |   |
| Señal luminosa del nivel de alimentos está Encendida (constante)  | El nivel de alimento es bajo.  |  |   |   |  |  |  |  |   |                                      |  |  |                               |  |  |  |                                   |  |   |   |  |   |   |
| Señal luminosa del nivel de alimentos parpadea  | El dispositivo no funciona de manera correcta.   |  |   |   |  |  |  |  |   |                                      |  |  |                               |  |  |  |                                   |  |   |   |  |   |   |
| Señal luminosa del nivel de alimentos está Apagada  | El nivel de alimento es adecuado.  |  |   |   |  |  |  |  |   |                                      |  |  |                               |  |  |  |                                   |  |   |   |  |   |   |
| La señal luminosa de Wi-Fi no parpadea correctamente.   | ① El dispositivo ha perdido su conexión a Internet. Por favor, consulte el Internet en su área.<br>② Si Internet funciona correctamente, abra la página "Dispositivo" en la APP, hacer clic en "Configuración" en la esquina superior derecha y vuelva a configurar la conexión Wi-Fi de su dispositivo.   |  |   |   |  |  |  |  |   |                                      |  |  |                               |  |  |  |                                   |  |   |   |  |   |   |
| La señal luminosa del nivel de alimentos está encendida constantemente.   | El nivel de alimentos es bajo. Por favor, debe agregar el alimento ahora.  |  |   |   |  |  |  |  |   |                                      |  |  |                               |  |  |  |                                   |  |   |   |  |   |   |
| <h3>PREGUNTAS MÁS FRECUENTES</h3> <p>I. El Mini Alimentador ha perdido su conexión a Internet:</p> <p>Si el Alimentador pierde la Conexión con el Enrutador de su hogar, el dispositivo se desconectará. Las posibles causas de este problema incluyen:</p> <ol style="list-style-type: none"><li>Si se ha cortado la Electricidad en su casa, su enrutador no funcionará y su alimentador cambiará por la energía de la batería. Si no hay baterías instaladas, su dispositivo dejará de funcionar hasta que se restablezca la Energía. Antes de que se agoten las baterías, el alimentador funcionará con normalidad. Sin embargo, la APP no podrá conectarse a su dispositivo. Los registros de alimentación durante este tiempo se etiquetarán como "Desconocidos". (Nota: Una vez que se restablece la Conexión a Internet, solo podrá actualizar un máximo de 10 registros de alimentación, y durante este tiempo no podrá ajustar el horario de alimentación)</li><li>Si se ha interrumpido la Conexión a Internet en su hogar (esto podría deberse a razones como que su proveedor de Internet cortó el Servicio de Internet en su hogar). Durante este tiempo, el alimentador seguirá funcionando con normalidad, sin embargo, la App no podrá conectarse a su dispositivo. Los registros de alimentación durante este tiempo se etiquetarán como "Desconocidos". (Nota: Una vez que se restablece la Conexión a Internet, solo podrá actualizar un máximo de 10 registros de alimentación y durante este tiempo no podrá ajustar el horario de alimentación).</li></ol> | <h3>PREGUNTAS MÁS FRECUENTES</h3> <p>II. El Mini Alimentador no dispensa los alimentos correctamente:</p> <p>Con el fin de dispensar alimentos en un horario específico, el alimentador dispensa una cantidad determinada de alimentos en cada porción. Cada porción es de aproximadamente 5 gramos. El peso real de cada porción puede variar según el tipo de alimento, el tamaño de cada guijarro y la densidad del alimento. Cuando el recipiente de almacenamiento de alimentos está lleno, cada porción tiene un peso relativamente consistente. En la mayoría de los casos, puede ajustar la cantidad dispensada en su Configuración. Cuando el nivel de comida es bajo, el tamaño de la porción puede reducirse. Siempre debe verificar de que haya suficiente alimento en el recipiente de almacenamiento.</p> <h3>UN MENSAJE PARA NUESTROS ESTIMADOS CLIENTES</h3> <ul style="list-style-type: none"><li>Le damos las gracias por comprar el Mini Alimentador Pequeño de PETKIT. PETKIT trabaja arduamente para mejorar su vida y la de sus mascotas mediante la implementación de la Ciencia y la Tecnología.</li><li>Antes de usarlo, debe leer atentamente el Manual de Usuario de este Dispositivo. La instalación y el uso de este dispositivo significa que ha leído y aceptado las Pautas de Seguridad que se enumeran a continuación.</li><li>PETKIT no se hace responsable, ni acepta ninguna responsabilidad legal, por cualquier accidente o pérdida causada por el uso inadecuado de este Dispositivo.</li><li>PETKIT se reserva el derecho de interpretar y modificar este Aviso.</li></ul> | <h3>CÓMO UTILIZARLO DE FORMA SEGURA</h3> <ul style="list-style-type: none"><li>Al no respetar o incumplir las siguientes pautas puede provocar un mal funcionamiento del Dispositivo u otros accidentes inesperados.</li><li>Instalar y utilizar el dispositivo únicamente como se indica en el Manual de Usuario.</li><li>Este dispositivo no es recomendado para mascotas menores de 3 meses.</li><li>Por favor, usarlo únicamente en interiores.</li><li>Este dispositivo funciona con bajo voltaje, sin embargo, aún puede perder Energía si las Mascotas muerden el Cable de Alimentación. Por favor, verificar de que las mascotas no muerdan el cable.</li><li>Utilizar únicamente el adaptador de corriente original. De lo contrario, puede dañar el dispositivo o causar que no funcione correctamente.</li><li>Colocar únicamente comida seca para mascotas en el recipiente de almacenamiento de alimentos, o el dispositivo no funcionará adecuadamente e incluso puede poner en peligro la seguridad de la mascota.</li><li>Con el fin de evitar que su mascota vuelva este dispositivo, le recomendamos que lo coloque en un rincón o contra una pared.</li><li>Al dispensar alimentos, verifique de no obstruir la abertura del dispensador.</li><li>El cuerpo principal del dispositivo no debe mojarse.</li><li>Si planea dejar este dispositivo sin usar y sin mover durante un largo período de tiempo, debe retirar las baterías y desconectar el Cable de Alimentación.</li><li>Los niños solamente deben poder utilizar este dispositivo bajo la supervisión de un adulto.</li><li>Con el fin de evitar daños o lesiones innecesarios, solo los Técnicos de Reparación deben poder reparar este Dispositivo.</li><li>Si usted planea estar lejos del dispositivo por un largo período de tiempo, debe verificar de que las baterías instaladas en el dispositivo tengan suficiente carga (este dispositivo solo usa baterías alcalinas).</li><li>Si tiene algún problema al operar este dispositivo, no dude en comunicarse con el Servicio de Atención al Cliente.</li></ul> | <h3>ESPECIFICACIONES BÁSICAS</h3> <table border="1"><tbody><tr><td>Nombre del Producto</td><td>Mini ALIMENTADOR AUTOMÁTICO DE PETKIT</td></tr><tr><td>Código de Producto</td><td>P530</td></tr><tr><td>Dimensiones del Producto (mm)</td><td>315mm*319mm*170mm</td></tr><tr><td>Recomendado para</td><td>Gatos</td></tr><tr><td>Peso Total del producto</td><td>2.8kg</td></tr><tr><td>Conexión Inalámbrica</td><td>Wi-Fi</td></tr><tr><td>Voltaje Nominal</td><td>6VDC</td></tr><tr><td>Potencia Nominal</td><td>6W/1000 mA</td></tr></tbody></table>  | Nombre del Producto                         | Mini ALIMENTADOR AUTOMÁTICO DE PETKIT  | Código de Producto                           | P530   | Dimensiones del Producto (mm)                      | 315mm*319mm*170mm                         | Recomendado para                     | Gatos  | Peso Total del producto  | 2.8kg                         | Conexión Inalámbrica                           | Wi-Fi  | Voltaje Nominal                                    | 6VDC                              | Potencia Nominal   | 6W/1000 mA  |   |  |   |   |
| Nombre del Producto   | Mini ALIMENTADOR AUTOMÁTICO DE PETKIT  |  |   |   |  |  |  |  |   |                                      |  |  |                               |  |  |  |                                   |  |   |   |  |   |   |
| Código de Producto  | P530   |  |   |   |  |  |  |  |   |                                      |  |  |                               |  |  |  |                                   |  |   |   |  |   |   |
| Dimensiones del Producto (mm)   | 315mm*319mm*170mm  |  |   |   |  |  |  |  |   |                                      |  |  |                               |  |  |  |                                   |  |   |   |  |   |   |
| Recomendado para  | Gatos  |  |   |   |  |  |  |  |   |                                      |  |  |                               |  |  |  |                                   |  |   |   |  |   |   |
| Peso Total del producto   | 2.8kg  |  |   |   |  |  |  |  |   |                                      |  |  |                               |  |  |  |                                   |  |   |   |  |   |   |
| Conexión Inalámbrica  | Wi-Fi  |  |   |   |  |  |  |  |   |                                      |  |  |                               |  |  |  |                                   |  |   |   |  |   |   |
| Voltaje Nominal   | 6VDC   |  |   |   |  |  |  |  |   |                                      |  |  |                               |  |  |  |                                   |  |   |   |  |   |   |
| Potencia Nominal  | 6W/1000 mA   |  |   |   |  |  |  |  |   |                                      |  |  |                               |  |  |  |                                   |  |   |   |  |   |   |

# 日本語

PETKIT

## フレッシュエレメントミニ (FRESH ELEMENT Mini)

取扱説明書

ご使用前に取扱説明書をよくお読みになり、大切に保管してください。

### 目次

|                           |          |
|---------------------------|----------|
| クイックセットアップ (装置のセットアップ)    | 83       |
| クイックセットアップ (蓋の開け方と餌の投入方法) | 84       |
| 部品リスト                     | 85       |
| 製品概要                      | 86,87,88 |
| 製品の使用方法                   | 89       |
| 表示ランプの説明                  | 90       |
| クリーニングの手引き                | 91       |
| トラブルシューティング               | 92       |
| FAQ(よくある質問)               | 93,94    |
| お客様へ...大切なお知らせ            | 94       |
| 安全に使用方法                   | 95       |
| 基本仕様                      | 96       |

### クイックセットアップ(装置のセットアップ)

#### ■ 予備の電池の取り付け(電池は別売りです)

【電池を取り付ける前に、フード保管コンテナに餌が入っていないことを確認してください】

- ネジを外し、本体底面のバッテリーカバーをスライドさせて外します。
- 単三電池5本をバッテリーボックスに取り付けます(正しい向きで取り付けてください)。
- カバーを所定の位置にスライドさせて、ネジを締めます。

\*長期間旅行などで使用しない場合は前もって電池を交換されることを推奨します。電池の残量が少なくなったら、必ず電池を交換してください。(アルカリ乾電池のみを使用してください)

#### ■ 電源アダプターを接続します

電源アダプターをフード保管コンテナから取り出し、本体底面の電源アダプターポートに差し込んでください。

#### ■ 本体のセットアップ

- 装置を平らな面に置いてください。
- 装置の底部にステンレス製フードボウルを装着したフードボウル受けをはめます。正しい位置に収まったら、磁気センサーにワイヤが正しくはめ込まれていることが確認できます。(下のイラストをご参照ください)

### クイックセットアップ(蓋の開け方と餌の投入方法)

#### ■ 蓋を開ける

「蓋を開ける」ボタンを長押しして蓋を持ち上げます。(下のQRコードをスキャンすると蓋の開け方の詳細がわかります)

#### ■ 乾燥剤をセットする

蓋を平らな所に置き、乾燥剤用ケースを開けます。ケース内で乾燥剤が正しく乾燥剤の袋を巻き取ります。

#### ■ キャットフードを入れる

- ドライキャットフードを投入します。(MAXラインを超えないようしてください)
- 蓋を閉めます。\*キャットフードのサイズは5mm~12mmのタイプにしてください。

#### ■ アプリを使って接続する

App StoreまたはPlay Storeから「PETKIT」アプリをダウンロードしてください。設置済みの場合は「App - Click」のホームページをクリックし、アプリを開きます。QRコードをスキャンして「PETKIT」アプリをダウンロードしてください。

### 部品リスト

\*装置をセットアップする前に、必要な部品がすべて揃っているかどうかを確認してください。(本製品には電池やドライバは付属しておりません。別途購入が必要となります。)

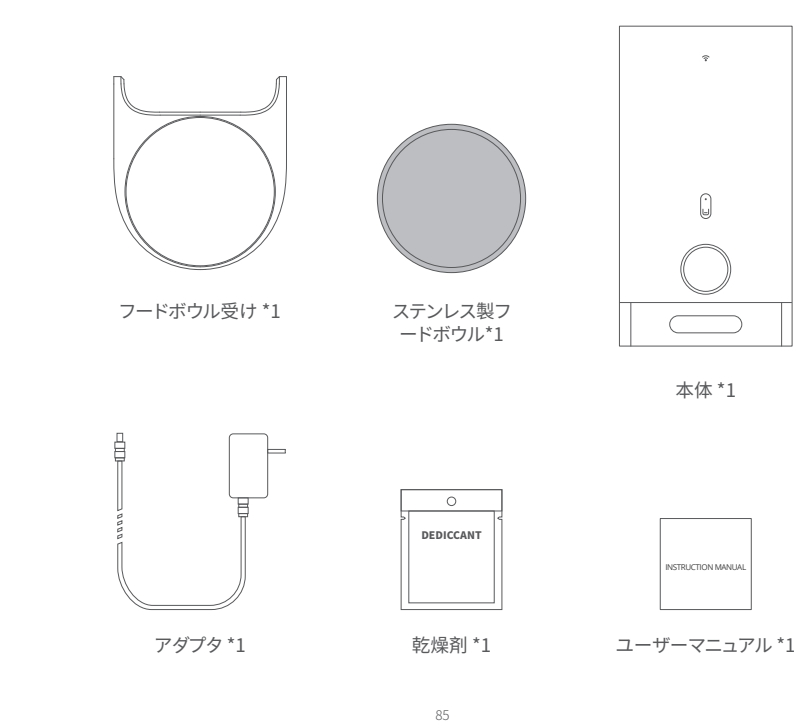

### 製品概要

Wifi表示ランプ  
インターネットに接続中(高速点滅)  
インターネットに接続されていない(低速点滅)  
インターネットに接続されています(常時点灯)

餌の残量表示ランプ  
適正(常時点灯)  
少ない(常時点灯)  
不明な問題が発生(点滅)

フード排出口  
フード排出時に自動的に開きます。  
餌の排出が終われば自動的に閉じます。

「蓋を開く」ボタン  
「蓋を開く」ボタンを長押しする  
開けた後、ドライバートフードを投入してください

手動給餌ボタン  
長押しして餌を出します  
離せば餌の排出をやめます。

ステンレス製フードボウル

フードボウル受け

\*セント-最高の製品を提供するため、弊社は定期的な製品の機能強化を行っています。イラストが実際の装置のものとは一致しない場合、装置を基準として参照してください。

### 製品概要

ストッパーゲート  
プロペラを回転させています。  
様々なサイズのドライバートと一緒に使用できます。

フード混合用シリコンヘラ  
使用するフードを混ぜて均等に分配します。  
また、詰まりを防ぐ効果もあります。

プロペラ  
柔らかい素材で餌に傷をつけないように詰まりを防ぎます。

### 製品概要

バッテリーカバー  
三電池5本装着してください。  
電池が切られたとき非食用電源を提供することができます。

電源アダプターポート  
電源アダプターを取り付けてください。

乾燥剤カバー  
乾燥剤を挿入する

Wi-Fiセットアップ用ボタン  
ボタンを5秒押しします。ランプが高速で点滅し始めたら、スマホから装置に接続してみましょう。

フード保管コンテナ  
容量: 2.8L  
1.5kgまでのペットフードを入れておくことができます。

### 製品の使用方法

#### ■ 手動給餌

手動給餌ボタンを長押しします。フード排出口が開き、餌が出ます。ボタンを離すと、フード排出口が閉まり、餌の排出をやめます。

#### ■ アプリを使った遠隔での給餌

PetKitアプリのリモートコントロールでリアルタイムに餌を出したり、時間を設定して餌を出すことができます。

QRコードをスキャンすると、Wi-Fiを使って接続する方法をビデオで見ることができます。

### 表示ランプの説明

| 表示ランプ               | ステータス  |
|---------------------|--|
| Wifiの表示ランプが低速点滅している | 装置がインターネットへ接続できなくなった、またはルーターに接続できません。                    |
| Wifiの表示ランプが高速点滅している | ① 装置がWi-Fi信号を探しています。<br>② 装置がアップデート中です(アプリ内の通知を参照してください) |
| Wifiの表示ランプが点灯している   | 装置はインターネットに接続されています。                                     |
| Wifiの表示ランプが消灯している   | 装置がインターネットに接続されていない、または表示ランプが消灯しています。                    |
| フードレベルの表示ランプが点灯している | 餌の残量が少なくなっています。  |
| フードレベルの表示ランプが点滅している | 装置が正常に機能していません。  |
| フードレベルの表示ランプが消灯している | 餌は十分に補充されています。   |

### クリーニングの手引き

- 上蓋を開け、フード保管コンテナを取り出してください。フードボウルセットを引き出して、フードボウル受けからステンレス製フードボウルを外します。
- フード保管コンテナ(プロペラを含む)、ステンレス製フードボウル、フードボウル受けを1つずつ掃除してください。適切なクリーニング剤を使用し、きれいにすることを勧めます。  
\*本体の裏が濡れるように注意してください。
- 洗浄が完了し、部品が自然乾燥したら、一度に一つずつ本体に取り付け直します。  
\*フード保管コンテナを戻す際には、コンテナが本体装置に完全に固定されるまでフードミキサーをフード保管コンテナへ軽くはめ込んで戻してください。

### トラブルシューティング

|                        |  |
|------------------------|--|
| Wifi表示ランプが正しく点滅していません。 | ① 装置がインターネットに接続できなくなりました。お住まいの地域のインターネットをご確認ください。<br>② インターネットが正常に機能している場合は、アプリ内の「装置」ページを開き、右上の「設定」をクリックし、お使いの装置のWi-Fi接続を構成し直してください。 |
| フードレベル表示ランプが常時点灯している。  | 餌の残量が少なくなっています。今すぐ餌を追加してください。  |

※: その他の障害のトラブルシューティングや日常のメンテナンス情報は、アプリ内の情報を参照してください。

### FAQ(よくある質問)

I. フレッシュエレメントミニがインターネットに接続できなくなりました。  
フレッシュエレメントミニが自宅のルーターへの接続ができなくなった場合、装置がオフラインになる原因となります。この問題の考えられる原因には:

- 自宅が停電が発生した。その場合、ルーターが動作せず、フレッシュエレメントはバッテリー電源で切り替わります。電池が入っていない場合、電源が回復するまで装置は動作しなくなります。電池が切れるまでは、フレッシュエレメントは正常に動作します。ただし、アプリは装置に接続できなくなります。この間、スケジュールされている給餌の記録は「不明」とラベル付けされます。(※: インターネット接続が復旧すると、最大10件までの給餌記録が更新されます。それ以前の記録はすべて「不明」となります。「不明」の更新中は給餌スケジュールの調整ができなくなります。)
- 自宅でインターネット接続が切断されている(これには、インターネットプロバイダーが自宅へのインターネットサービスを切断しているなどの理由が考えられます)。この間、フレッシュエレメントは正常に動作します。ただし、アプリは装置に接続できなくなります。この間、スケジュールされている給餌の記録は「不明」とラベル付けされます。(※: インターネット接続が復旧すると、最大10件までの給餌記録が更新されます。それ以前の記録はすべて「不明」となります。「不明」の更新中は給餌スケジュールの調整ができなくなります。)

### FAQ(よくある質問)

II. フレッシュエレメントミニがスケジュール通りに餌を排出していません。  
特定のスケジュールに基づいてフードを排出する際、フレッシュエレメントは1回ごとに一定量のフードを排出します。1回分は約5gです。1回分の重量は、餌の種類や大きさ、餌の密度などに応じて変わります。フード保管コンテナが満杯になると、1回分の餌の重量が比較的一定になります。ほとんどの場合、設定で排出量を調整することができます。餌の残量が少なくて、割り当ての分量が少なくなることがあります。フード保管コンテナには、常に十分な量の餌が入っているかどうかを確認してください。

### お客様へ...大切なお知らせ

- この度はPETKITスマートフィーダーミニをご購入いただきありがとうございます。PETKITは、科学技術の実践を通じて、あなたとペットのより良い暮らしを実現するために努力しています。
- ご使用になる前に、本装置の取扱説明書をよくお読みください。本装置を取り付けて使用することは、以下の安全ガイドラインを読み、同意したことになります。
- PETKITは、本装置の不適切な使用によって引き起こされた事故や損失についていかなる法的責任も負いません。
- PETKITは、この文書の法的権利を有します。

### 安全に使用方法

- \*以下の注意事項を守らない場合、装置の故障や不慮の事故の原因となることがあります。
- ユーザーマニュアルの指示に従って、装置を取り付けて使用してください。
- 本装置は3か月未満のペットにはお勧めできません。
- 屋内だけでご使用ください。
- 本装置は低電圧下でも作動しますが、それでもペットが電源ケーブルで噛んだ場合、電力を失う可能性があります。ペットがコードを噛まないように注意してください。
- 純正の電源アダプターのみを使用してください。他のものを使用すると、装置に損傷を与えたり、安全上のリスクが発生する可能性があります。
- 装置が水平面に置かれていることを確認してください。装置が傾いていると、正しく機能しない場合があります。
- 乾燥タイプのペットフードのみを使用してください。それ以外のものを入れても装置が正常に機能せず、ペットの安全を脅かす可能性があります。
- ペットが本装置を横転させないようにするために、角や隙間に置くことをお勧めします。
- 餌を排出する際には、フード排出口を妨害しないようにしてください。
- 本体が濡れないようにしてください。
- 本装置を長期間使用せず放置する場合は、電池を取り外して電源ケーブルを抜いてください。
- 子供は大人の監視下でしか本装置を操作できないようにしてください。
- 不必要な損傷や怪我を避けるために、本装置の修理は修理技術者のみに許可することを推奨します。
- 長期間にわたり装置を使わない予定の場合は、装置に搭載されているバッテリーが十分に充電されていることを確認してください(本装置はアルカリ乾電池のみ使用してください)。
- 本装置の操作に問題が発生した場合は、カスタマーサービスに連絡してください。

### 基本仕様

|          |                                    |
|----------|------------------------------------|
| 製品名      | フレッシュエレメントミニ(PETKIT FRESH ELEMENT) |
| 製品コード    | P530                               |
| 製品寸法(mm) | 315mm*319mm*170mm                  |
| 推奨対象     | 猫                                  |
| 製品の総重量   | 2.8kg                              |
| ワイヤレス接続  | Wi-Fi                              |
| 定格電圧     | 6VDC                               |
| 定格電力     | 6W/1000 mA                         |

# 繁體

PETKIT

## 小佩智能餵食器 Mini 使用說明書

使用產品前請仔細閱讀使用說明書，並妥善保管

### 目錄

|             |               |
|-------------|---------------|
| 快速上手 (機器安裝) | 99            |
| 快速上手 (開蓋添糧) | 100           |
| 配件清單        | 101           |
| 產品簡介        | 102, 103, 104 |
| 產品使用        | 105           |
| 指示燈說明       | 106           |
| 清洗指導        | 107           |
| 故障排除表       | 108           |
| FAQ         | 109, 110      |
| 敬告使用者       | 110           |
| 使用安全指導      | 111           |
| 基本參數資訊      | 112           |

### 快速上手 (機器安裝)

#### 備用電池安裝 (電池需自行購買) (\*安裝電池前請確保桶內無糧。)

- 卸下螺絲，拆開底座。
- 請將四顆5號電池放入電池盒。(請注意正負極)
- 關上底座並拧紧螺絲。

\*請勿隨意丟棄小佩寵物產品以及更換新電池。低電量時請及時更換電池。(僅可使用鹼性電池)

#### 底部

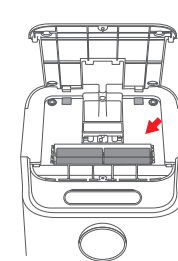

#### 連接變壓器

從糧桶內取出變壓器，插入主機底部的變壓器插孔。

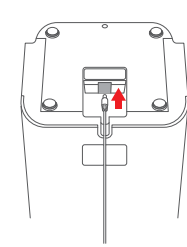

#### 安裝主機

- 請將主機放置在水平表面。
- 將食盤靠近主機底部，緩力裝置磁吸導引帶，食盤吸於主機對應位置。(如下圖所示)

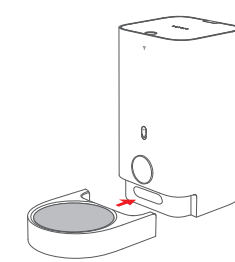

### 快速上手 (開蓋添糧)

#### 打開上蓋

按壓開蓋鍵並向上提。  
(可掃描下方QR Code查看開蓋提示)



開蓋提示

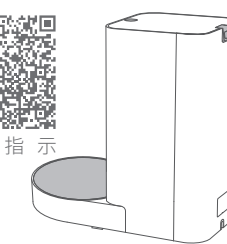

#### 放入乾燥劑

放平上蓋，打開乾燥劑盒，把乾燥劑包均勻平鋪於內部，然後蓋好乾燥劑盒。

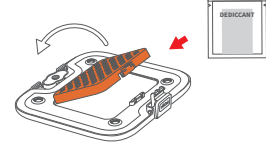

#### 添加寵糧

- 加入寵物乾糧。(請勿超過Max線)
- 蓋好上蓋。\*建議寵糧尺寸在5-12mm。

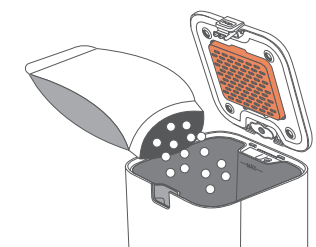

#### 連接App

從App Store或安卓Play商店下載程式「小佩寵物」，進入App「首頁」，點一下「設置清單」右側的「+」新增對應裝置，根據提示綁定裝置，即可。



掃描下載「小佩寵物」App

### 配件清單

\*在安裝使用前，請先做好配件確認。(本產品不配備電池和螺絲起子，需自行購買)

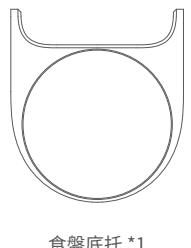

食盤底托 \*1

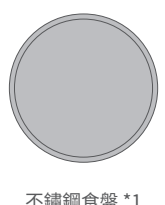

不鏽鋼食盤 \*1

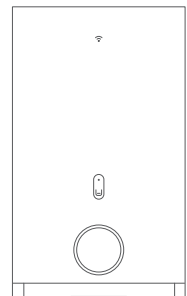

主機 \*1

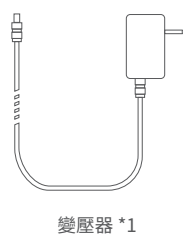

變壓器 \*1



乾燥劑 \*1



說明書 \*1

101

### 產品簡介

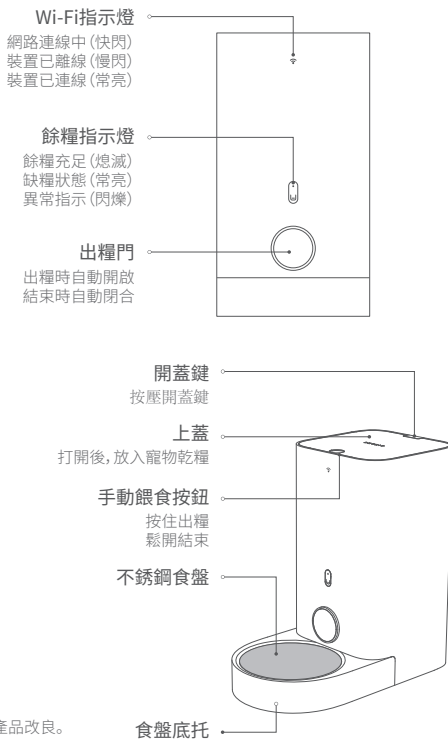

\*註:為了提供更好的產品,我們定期進行產品改良。產品圖片與實物略有不同時,請以實物為準。

102

### 產品簡介

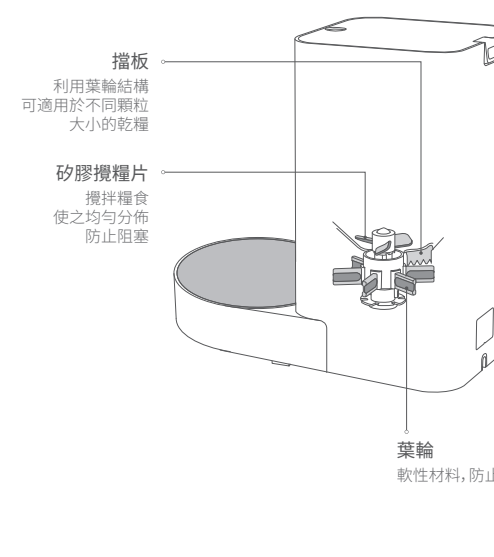

葉輪  
軟性材料,防止卡塞

103

### 產品簡介

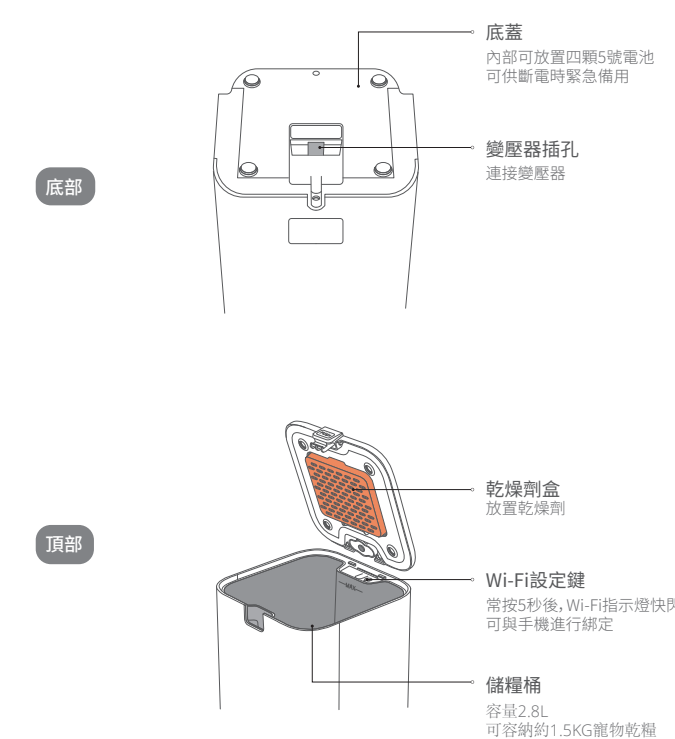

儲糧桶  
容量2.8L  
可容納約1.5KG寵物乾糧

104

### 產品使用

#### 手動餵糧

按下手動餵糧按鈕,出糧門開啟,開始出糧;鬆開手,出糧門關閉,結束出糧。

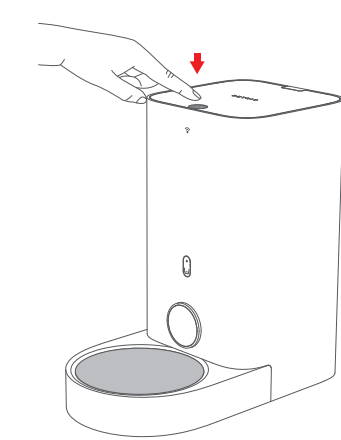

#### App遠端控制出糧

透過小佩寵物App遠端控制可即時出糧或者定時出糧。



掃描QR Code觀看Wi-Fi  
綁定影片

105

### 指示燈說明

| 指示燈      | 狀態  |
|----------|---|
| Wi-Fi燈燈閃 | 置離線,未能連結到伺服器                                      |
| Wi-Fi燈快閃 | ① 裝置進入待連接狀態,可進行綁定和網路連線動作。<br>② 裝置正在升級(請參考App頁面提示) |
| Wi-Fi燈長亮 | 裝置已連線   |
| Wi-Fi燈熄滅 | 裝置未綁定,或者指示燈被設定成關閉狀態                               |
| 餵糧指示燈長亮  | 裝置處於缺糧狀態  |
| 餵糧指示燈閃爍  | 裝置故障指示  |
| 餵糧指示燈熄滅  | 裝置餵糧充足  |

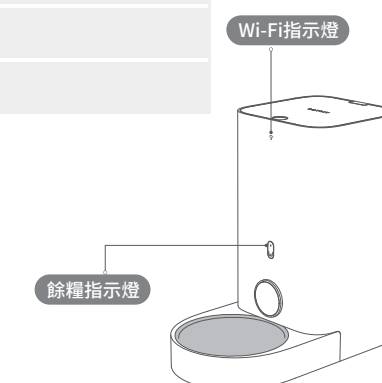

106

### 清洗指導

- 打開上蓋,取出內桶;拉取下食盤組,並分開不鏽鋼食盤和食盤底托。
- 逐一清洗內桶(含內部葉輪)、不鏽鋼食盤和食盤底托,建議加入適量洗潔劑,並沖洗乾淨。  
\*注意主機外部不可浸水或泡水。

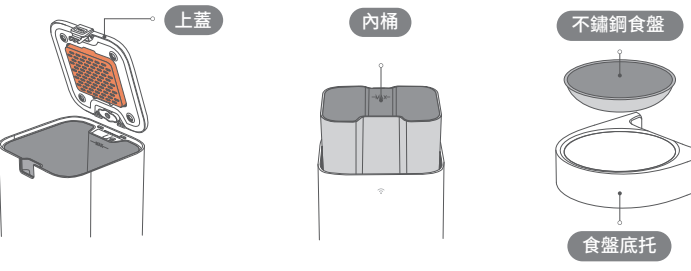

- 清洗完畢待碗乾後,逐一裝回內桶、食盤底托和不鏽鋼食盤。  
\*安裝內桶時,輕旋攪糧片直至內桶完全嵌入餵食器主機。(如圖所示)

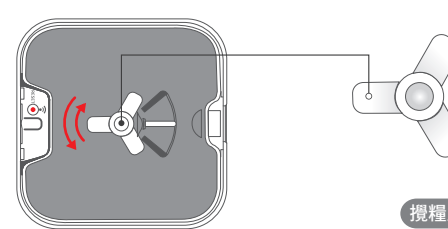

107

### 故障排除表

友情提示:如果出現亮燈問題(指示燈不亮)或無法手動出糧,請先檢查App設定或拔除電源重試。

|              |  |
|--------------|--|
| Wi-Fi指示燈異常閃爍 | ① 檢查網路線,請檢查所處環境的網路狀況;<br>② 如果網路正常,請進入App餵食器頁面,按一下「設置清單」右側的「+」,重新設置Wi-Fi。 |
| 餵糧指示燈長亮      | 目前處於缺糧狀態,請及時補充寵糧   |

註:其他故障排除詳情、日常維護內容,請參考App提示。

108

### FAQ

#### I. 餵食器Mini離線:

一、餵食器與家裡的路由器斷線會導致裝置離線,出現這種情況的原因可能是:

- 家中停電,但路由器不工作,餵食器切换到使用電池模式。若無電池則不能工作。在電池用完前,餵食器將保持正常運轉,但App無法知道餵食器的餵食狀態。這段時間內產生的餵食紀錄會標註為「未知」。(注意:網路恢復後,只能更新最多10條餵食紀錄的狀態,且在這段期間內無法更改餵食計畫。)

- 家中斷電(可能由網路供應商故障等原因),此時餵食器正常運轉,但是App無法知道餵食器的餵食狀態。這段時間內產生的餵食紀錄會標註為「未知」狀態,網路恢復後會更新狀態。(注意:網路恢復後只能更新最多10條餵食紀錄的狀態,且在這段期間內無法更改餵食計畫。)

109

### FAQ

#### II. 餵食器Mini出糧不準確:

餵食器採用固定容積的方式實現按份出糧,每份大約5g,實際重量和主糧的顆粒大小、密度有關,滿糧的情況下每份的重量相對固定,平時使用時可根據實際的情況進行出糧設計,餵食器缺糧的情況下出糧可能會減少,請盡量保證餵食器內一直有足夠的糧食。

### 敬告使用者

- 感謝您選購小佩智慧型餵食器Mini,小佩致力於用科技為您和您的愛寵創造更好的生活。
- 使用前請仔細閱讀本產品說明書,一經安裝或使用,即表示您已經仔細閱讀並接受下列安全指導。
- 由於違規操作而導致的任何意外及損失,本公司概不負責亦不承擔任何法律責任。
- 本聲明的解釋權與修改權歸本公司所有。

110

### 使用安全指導

\*不遵守下列條款可能導致產品無法正常使用,或其他意外損失。

- 請嚴格按照說明書安裝和使用裝置。
- 三個月內的幼齡不建議用此裝置。
- 請在室內環境使用。
- 本裝置處於低電壓模式,但寵物撕咬電線仍會引發漏電,請正確引導使用。
- 請使用原廠變壓器,否則會損壞裝置或者造成安全隱患。
- 保持水平放置,請勿打翻裝置,否則會導致裝置不正常工作。
- 請勿將寵物乾糧以外的所有物品落入糧桶,否則會造成裝置使用異常,甚至造成寵物安全問題。
- 為防止寵物誤食該產品,建議放置角落或者靠牆處。
- 出糧時,請勿觸碰出糧門。
- 本產品主機禁止進水或泡水。
- 如長時間不使用或移動本產品,請移除電池,並拔除電源線。
- 如有兒童使用此裝置,請確保在成人的引導下使用。
- 除維修人員外,其他人不得對本產品進行維修,以免造成各種意外傷害。
- 如主人需外出,請檢查電池盒內的電池,確保電池電量充足(本產品僅適用於鹼性電池)。
- 如遇產品使用問題請及時聯絡客服。



111

### 基本參數資訊

|          |                   |
|----------|-------------------|
| 產品名稱     | 小佩智慧型餵食器Mini      |
| 產品型號     | P530              |
| 整體尺寸(mm) | 315mm*319mm*170mm |
| 建議寵物類型   | 貓                 |
| 機體重量     | 2.8kg             |
| 無線連接     | Wi-Fi連接           |
| 額定電壓     | 6VDC              |
| 額定功率     | 6W/1000 mA        |

112

# 한국어

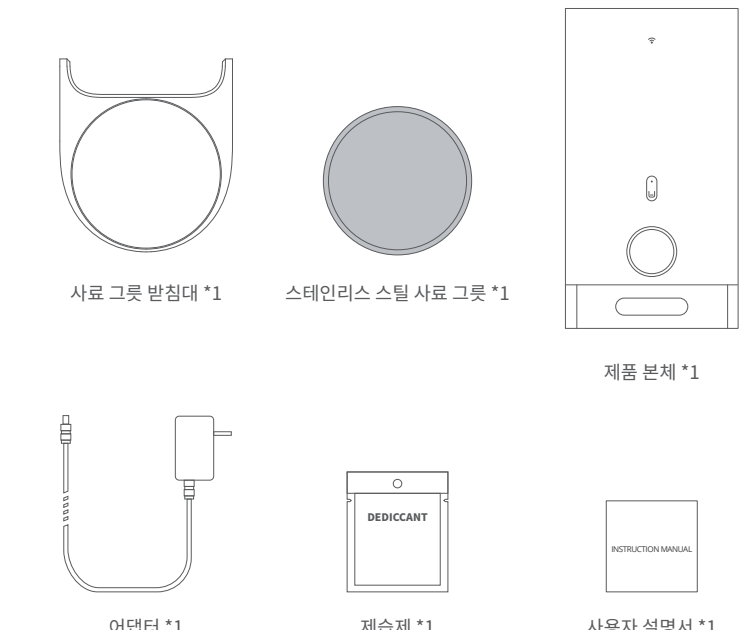
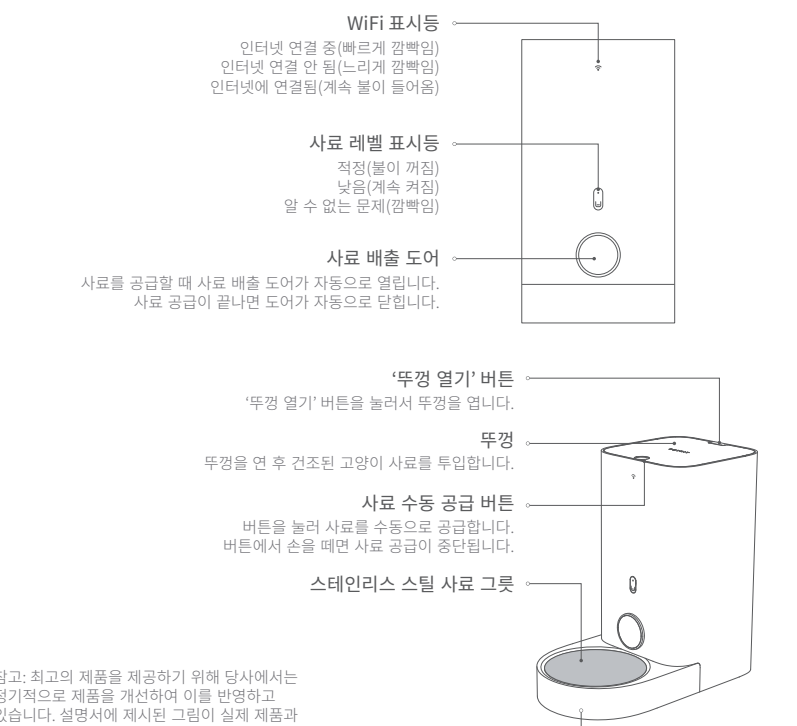
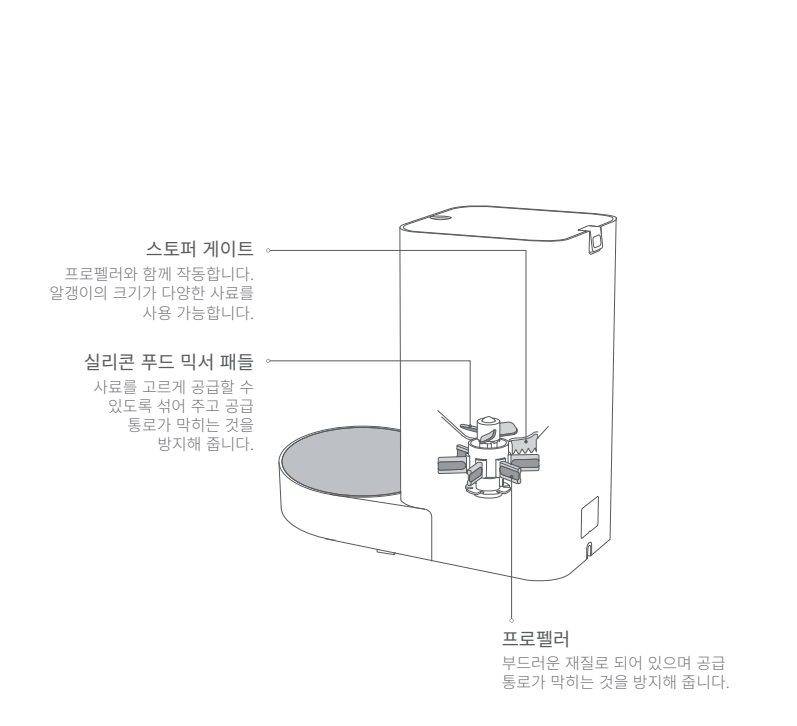
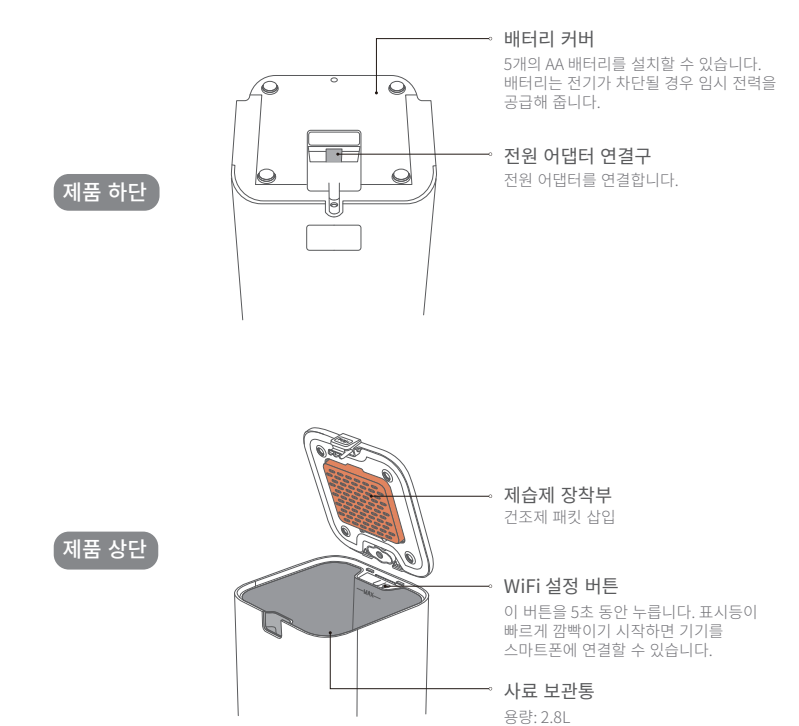
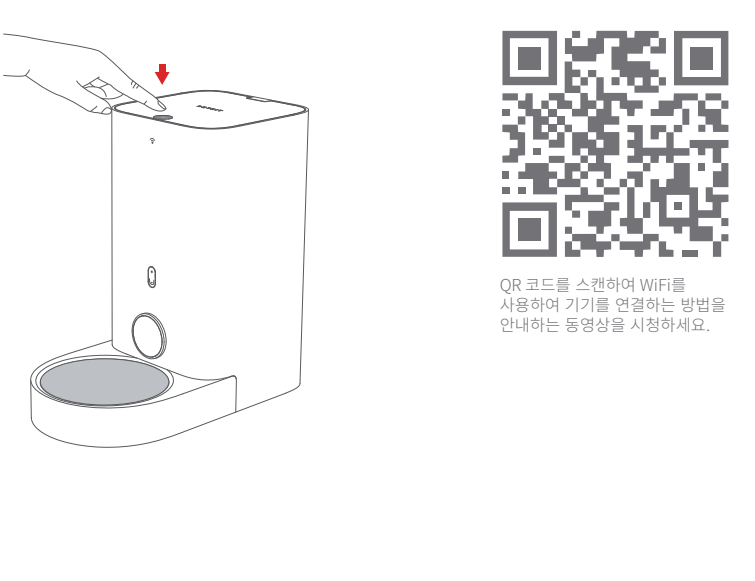
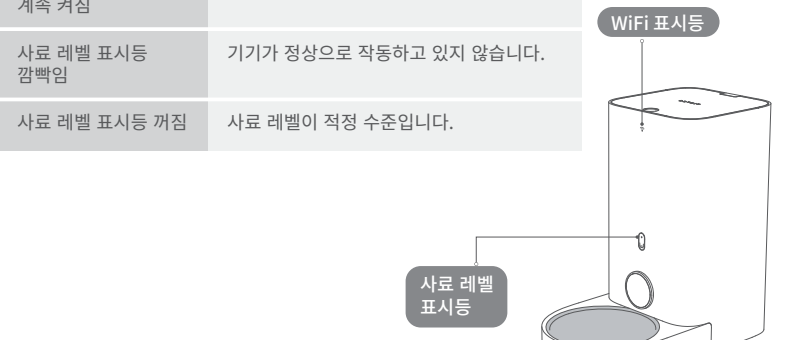
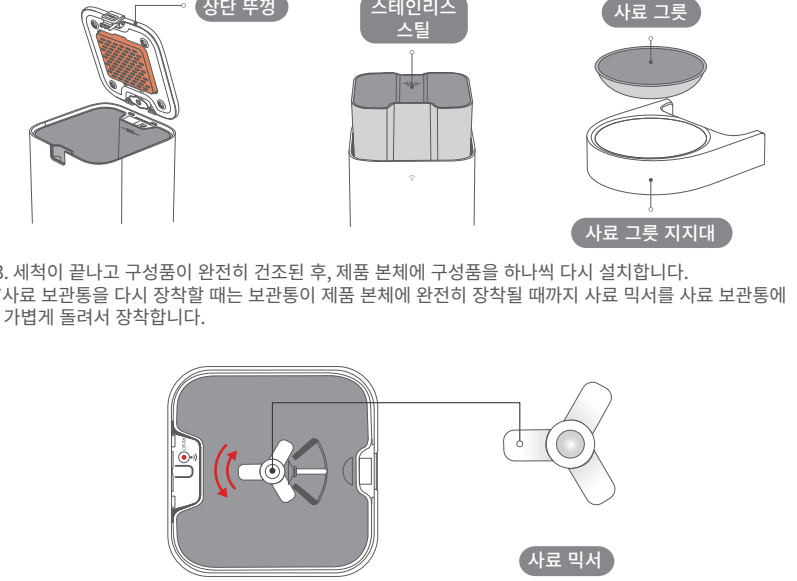
| <p style="text-align: center;"><b>PETKIT</b></p> <p style="text-align: center;"><b>프레쉬 엘리먼트 미니</b><br/>사용 설명서</p> <p style="text-align: center; font-size: small;">제품 사용 전 사용 설명서를 주의 깊게 읽고 잘 보관해 주세요.</p>   | <p><b>목차</b></p> <p>빠른 설정(제품 설정) ..... 115</p> <p>빠른 설정(뚜껑 열기 및 사료 추가하기) ..... 116</p> <p>구성품 목록 ..... 117</p> <p>제품 요약 ..... 118,119,120</p> <p>제품 사용 ..... 121</p> <p>표시등 안내 ..... 122</p> <p>청소 가이드 ..... 123</p> <p>문제 해결 ..... 124</p> <p>자주 묻는 질문(FAQ) ..... 125,156</p> <p>고객님께 드리는 말씀 ..... 126</p> <p>제품을 안전하게 사용하기 위한 방법 ..... 127</p> <p>기본 사양 ..... 128</p>  | <p><b>빠른 설정(제품 설정)</b></p> <p><b>■ 배터리 설정(배터리리는 별첨)</b><br/>[배터리를 설치하기 전에 사료 보관통에 사료가 비어 있는 상태인지 확인하세요.]</p> <ol style="list-style-type: none"> <li>1. 나사를 풀고 제품 하단 배터리를 덮어서 분리합니다.</li> <li>2. AA 사이즈 배터리 5개를 배터리 장착함에 설치합니다(각 배터리가 올바른 방향으로 맞춰져 있는지 확인 함).</li> <li>3. 배터리를 덮어서 잠금하고 나사를 조입니다.</li> </ol> <p>*장기간 사용을 피할 경우 아예 충전 전 배터리를 교체하는 것이 좋습니다. 배터리 잔량이 적어졌을 경우 반드시 배터리를 교체해 주세요(알카라인 배터리만 사용).</p> <p><b>■ 전원 어댑터 연결</b><br/>사료통에서 전원 어댑터를 꺼내 제품 본체 하단과 전원 어댑터 연결구에 연결합니다.</p> <p><b>■ 제품 본체 설정</b></p> <ol style="list-style-type: none"> <li>1. 제품을 바닥이 평평하고 고른 장소에 설치합니다.</li> <li>2. 사료 공급할 것을 하단에 장착합니다. 그릇을 올바른 위치에 놓으면 작센 센서가 제자리에 장착되도록 그릇을 부착시킵니다(아래 그림 참조).</li> </ol>  <p style="text-align: center;">115</p>  | <p><b>빠른 설정(뚜껑 열기 및 사료 추가하기)</b></p> <p><b>■ 뚜껑 열기</b><br/>뚜껑 열기 버튼을 누른 상태에서 뚜껑을 열어 줍니다. 아래의 QR코드를 스캔하여 튜닝을 하는 방법에 대한 자세한 안내를 볼 수 있습니다.</p> <p><b>■ 제품제 역 장착</b><br/>커버를 안전하게 놓고 제품제 투입구를 엽니다. 제품제가 고르게 투입되도록 베퀀을 뒤져서 준 다음, 투입구 커버를 닫습니다.</p> <p><b>■ 고양이 사료 추가</b></p> <ol style="list-style-type: none"> <li>1. 건조된 고양이 사료를 넣습니다(적대저 표시선을 초과하여 사료 추가 금지).</li> <li>2. 뚜껑을 닫습니다. *고양이 사료 알갱이의 지름은 5~12mm 사이여야 합니다.</li> </ol> <p><b>■ 앱을 사용하여 제품에 연결하기</b><br/>Apple App Store 또는 Play 스토어에서 "PETKIT" 앱을 다운로드합니다. 앱의 홈 페이지로 들어가서 "기기 목록" 순번에 있는 "4" 버튼을 탭하고 기기를 추가합니다. 안내에 따라 기기를 연결합니다.</p> <p>QR 코드를 스캔하여 "PETKIT" 앱 다운로드하기</p>  <p style="text-align: center;">116</p> |                  |                                       |                  |  |                |                   |               |                                    |                 |              |               |                        |              |                  |   |  |                          |   |                       |                                 |
|--|--|--|---|------------------|---------------------------------------|------------------|--|----------------|-------------------|---------------|------------------------------------|-----------------|--------------|---------------|------------------------|--------------|------------------|---|--|--------------------------|---|-----------------------|---------------------------------|
| <p><b>구성품 목록</b></p> <p>* 제품을 설치하기 전에 필요한 구성품이 모두 들어 있는지 확인하세요. 제품에는 배터리 및 스크루 드라이버가 동봉되어 있지 않습니다. 배터리 및 스크루 드라이버는 별도로 구매해야 합니다.</p>  <p style="text-align: center;">117</p>  | <p><b>제품 요약</b></p> <p><b>WiFi 표시등</b><br/>인터넷 연결 중(빨간색 깜빡임)<br/>인터넷 연결 안됨(느리게 깜빡임)<br/>인터넷에 연결됨(예측 불이 들어옴)</p> <p><b>사료 레벨 표시등</b><br/>적당(이 표시등)<br/>낮음(계속 켜짐)<br/>없 수 없는 문제(깜빡임)</p> <p><b>사료 베퀀 도어</b><br/>사료를 공급할 때 사료 베퀀 도어가 자동으로 열립니다. 사료 공급이 끝나면 도어가 자동으로 닫힙니다.</p> <p><b>뚜껑 열기 버튼</b><br/>뚜껑 열기 버튼을 눌러서 뚜껑을 엽니다.</p> <p><b>뚜껑</b><br/>뚜껑을 연 후 건조된 고양이 사료를 투입합니다.</p> <p><b>사료 수동 공급 버튼</b><br/>버튼을 눌러 사료를 수동으로 공급합니다. 버튼에서 손을 떼면 사료 공급이 중단됩니다.</p> <p><b>스테인리스 스틸 사료 그릇</b></p> <p><b>사료 그릇 지지대</b></p> <p>*참고: 최고의 제품을 제공하기 위해 당사는 정기적으로 제품을 개선하여 이를 반영하고 있습니다. 설명서에 제시된 그림이 실제 제품과 다를 경우, 실제 제품을 표준으로 고려해 주시기 바랍니다.</p>  <p style="text-align: center;">118</p>  | <p><b>제품 요약</b></p> <p><b>스토피 게이트</b><br/>프로펠러와 함께 작동합니다. 알갱이의 크기가 다양한 사료를 사용 가능합니다.</p> <p><b>실리콘 푸드 믹서 패들</b><br/>사료를 고르게 공급할 수 있도록 섞어 주며 공급 통로가 막히는 것을 방지해 줍니다.</p> <p><b>프로펠러</b><br/>부드러운 재료로 되어 있으며 공급 통로가 막히는 것을 방지해 줍니다.</p> <p><b>제품 하단</b></p> <p><b>제품 상단</b></p>  <p style="text-align: center;">119</p>  | <p><b>제품 요약</b></p> <p><b>배터리 커버</b><br/>5개의 AA 배터리를 설치할 수 있습니다. 배터리는 전기가 차단될 경우 임시 전력을 공급해 줍니다.</p> <p><b>전원 어댑터 연결구</b><br/>전원 어댑터를 연결합니다.</p> <p><b>제품제 장착부</b><br/>전체 회전 가능</p> <p><b>WiFi 설정 버튼</b><br/>이 버튼을 5초 동안 누릅니다. 표시등이 빠르게 깜빡이기 시작하면 기기를 스마트폰에 연결할 수 있습니다.</p> <p><b>사료 보관통</b><br/>용량: 2.8kg<br/>최대 1.5kg의 고양이 사료 보관 가능</p>  <p style="text-align: center;">120</p>  |                  |                                       |                  |  |                |                   |               |                                    |                 |              |               |                        |              |                  |   |  |                          |   |                       |                                 |
| <p><b>제품 사용</b></p> <p><b>■ 수동 공급</b><br/>수동 공급 버튼을 누릅니다. 사료 베퀀 도어가 열리면서 사료 공급이 시작됩니다. 버튼에서 손을 떼면 도어가 닫히고 사료 공급이 중단됩니다.</p> <p><b>■ 앱을 사용하여 원격으로 사료 공급하기</b><br/>PETKIT 앱을 통해 원격 관리 기능을 사용하여 실시간으로 사료를 공급하거나 공급할 시간을 예약할 수 있습니다.</p> <p>QR 코드를 스캔하여 WiFi를 사용하여 기기를 연결하는 방법을 안내하는 동영상도 시청하세요.</p>  <p style="text-align: center;">121</p>  | <p><b>표시등 안내</b></p> <table border="1"> <thead> <tr> <th>표시등</th> <th>상태</th> </tr> </thead> <tbody> <tr> <td>WiFi 표시등 느리게 깜빡임</td> <td>기기의 인터넷 연결이 끊어졌거나 라우터를 통해 연결할 수 없습니다.</td> </tr> <tr> <td>WiFi 표시등 빠르게 깜빡임</td> <td>1. 기기가 WiFi 신호를 찾지 못합니다.<br/>2. 기기가 업데이트를 진행 중입니다. 앱에서 알림을 참조하세요.</td> </tr> <tr> <td>WiFi 표시등 계속 켜짐</td> <td>기기가 인터넷에 연결되었습니다.</td> </tr> <tr> <td>WiFi 표시등 꺼짐</td> <td>기기가 인터넷에 연결되어 있지 않거나 표시등이 꺼져 있습니다.</td> </tr> <tr> <td>사료 레벨 표시등 계속 켜짐</td> <td>사료 레벨이 낮습니다.</td> </tr> <tr> <td>사료 레벨 표시등 깜빡임</td> <td>기기가 정상으로 작동하고 있지 않습니다.</td> </tr> <tr> <td>사료 레벨 표시등 꺼짐</td> <td>사료 레벨이 적정 수준입니다.</td> </tr> </tbody> </table> <p><b>WiFi 표시등</b></p> <p><b>사료 레벨 표시등</b></p>  <p style="text-align: center;">122</p> | 표시등  | 상태  | WiFi 표시등 느리게 깜빡임 | 기기의 인터넷 연결이 끊어졌거나 라우터를 통해 연결할 수 없습니다. | WiFi 표시등 빠르게 깜빡임 | 1. 기기가 WiFi 신호를 찾지 못합니다.<br>2. 기기가 업데이트를 진행 중입니다. 앱에서 알림을 참조하세요. | WiFi 표시등 계속 켜짐 | 기기가 인터넷에 연결되었습니다. | WiFi 표시등 꺼짐   | 기기가 인터넷에 연결되어 있지 않거나 표시등이 꺼져 있습니다. | 사료 레벨 표시등 계속 켜짐 | 사료 레벨이 낮습니다. | 사료 레벨 표시등 깜빡임 | 기기가 정상으로 작동하고 있지 않습니다. | 사료 레벨 표시등 꺼짐 | 사료 레벨이 적정 수준입니다. | <p><b>청소 가이드</b></p> <ol style="list-style-type: none"> <li>1. 상단 뚜껑을 열고 사료통을 꺼냅니다. 사료 그릇 세트를 집어넣어 분리하고 스테인리스 스틸 사료 그릇을 사료 그릇 지지대와 분리합니다.</li> <li>2. 사료 보관통(프로펠러 블레이드 포함), 스테인리스 스틸 사료 그릇, 사료 그릇 지지대를 각각 청소합니다. 적절한 세제를 사용하여 물세척하는 것이 좋습니다.</li> <li>*제품 본체의 외부는 물세척해서는 안 됩니다 유의하세요.</li> </ol> <p><b>상단 뚜껑</b>   <b>스테인리스 스틸</b>   <b>사료 그릇</b></p> <p><b>사료 그릇 지지대</b>   <b>사료 믹서</b></p> <ol style="list-style-type: none"> <li>3. 세척이 끝나고 구성품이 완전히 건조된 후, 제품 본체에 구성품을 하나씩 설치합니다.</li> <li>*사료 보관통을 다시 장착할 때는 보관통이 제품 본체에 완전히 장착될 때까지 사료 믹서를 사료 보관통에 가볍게 돌려서 장착합니다.</li> </ol>  <p style="text-align: center;">123</p> | <p><b>문제 해결</b></p> <p>주의 사항: 표시등이 켜지지 않는 등 표시등에 문제가 있거나 사료를 수동으로 공급할 수 없는 경우, 먼저 앱 설정을 확인하거나 제품 전원 코드를 분리한 후 다시 연결해 보세요.</p> <table border="1"> <tbody> <tr> <td>WiFi 표시등이 올바르게 깜빡이지 않아요.</td> <td> <ol style="list-style-type: none"> <li>1 기기의 인터넷 연결이 끊어졌습니다. 인터넷 연결에 문제가 없는지 확인하세요.</li> <li>2 인터넷이 정상적으로 작동하는 경우, 앱에서 "기기" 페이지를 열고 오른쪽 상단의 "설정"을 탭한 다음 기기의 WiFi 연결을 재구성합니다.</li> </ol> </td> </tr> <tr> <td>사료 레벨 표시등이 계속 켜져 있어요.</td> <td>사료통에 사료가 부족합니다. 지금 사료를 보충해 주세요.</td> </tr> </tbody> </table> <p>참고: 다른 문제에 대한 해결 방법 및 일상적인 유지보수에 대한 정보는 앱에서 알림을 참조해 주세요.</p> <p style="text-align: center;">124</p> | WiFi 표시등이 올바르게 깜빡이지 않아요. | <ol style="list-style-type: none"> <li>1 기기의 인터넷 연결이 끊어졌습니다. 인터넷 연결에 문제가 없는지 확인하세요.</li> <li>2 인터넷이 정상적으로 작동하는 경우, 앱에서 "기기" 페이지를 열고 오른쪽 상단의 "설정"을 탭한 다음 기기의 WiFi 연결을 재구성합니다.</li> </ol> | 사료 레벨 표시등이 계속 켜져 있어요. | 사료통에 사료가 부족합니다. 지금 사료를 보충해 주세요. |
| 표시등  | 상태   |  |   |                  |                                       |                  |  |                |                   |               |                                    |                 |              |               |                        |              |                  |   |  |                          |   |                       |                                 |
| WiFi 표시등 느리게 깜빡임   | 기기의 인터넷 연결이 끊어졌거나 라우터를 통해 연결할 수 없습니다.  |  |   |                  |                                       |                  |  |                |                   |               |                                    |                 |              |               |                        |              |                  |   |  |                          |   |                       |                                 |
| WiFi 표시등 빠르게 깜빡임   | 1. 기기가 WiFi 신호를 찾지 못합니다.<br>2. 기기가 업데이트를 진행 중입니다. 앱에서 알림을 참조하세요.   |  |   |                  |                                       |                  |  |                |                   |               |                                    |                 |              |               |                        |              |                  |   |  |                          |   |                       |                                 |
| WiFi 표시등 계속 켜짐   | 기기가 인터넷에 연결되었습니다.  |  |   |                  |                                       |                  |  |                |                   |               |                                    |                 |              |               |                        |              |                  |   |  |                          |   |                       |                                 |
| WiFi 표시등 꺼짐  | 기기가 인터넷에 연결되어 있지 않거나 표시등이 꺼져 있습니다.   |  |   |                  |                                       |                  |  |                |                   |               |                                    |                 |              |               |                        |              |                  |   |  |                          |   |                       |                                 |
| 사료 레벨 표시등 계속 켜짐  | 사료 레벨이 낮습니다.   |  |   |                  |                                       |                  |  |                |                   |               |                                    |                 |              |               |                        |              |                  |   |  |                          |   |                       |                                 |
| 사료 레벨 표시등 깜빡임  | 기기가 정상으로 작동하고 있지 않습니다.   |  |   |                  |                                       |                  |  |                |                   |               |                                    |                 |              |               |                        |              |                  |   |  |                          |   |                       |                                 |
| 사료 레벨 표시등 꺼짐   | 사료 레벨이 적정 수준입니다.   |  |   |                  |                                       |                  |  |                |                   |               |                                    |                 |              |               |                        |              |                  |   |  |                          |   |                       |                                 |
| WiFi 표시등이 올바르게 깜빡이지 않아요.   | <ol style="list-style-type: none"> <li>1 기기의 인터넷 연결이 끊어졌습니다. 인터넷 연결에 문제가 없는지 확인하세요.</li> <li>2 인터넷이 정상적으로 작동하는 경우, 앱에서 "기기" 페이지를 열고 오른쪽 상단의 "설정"을 탭한 다음 기기의 WiFi 연결을 재구성합니다.</li> </ol>  |  |   |                  |                                       |                  |  |                |                   |               |                                    |                 |              |               |                        |              |                  |   |  |                          |   |                       |                                 |
| 사료 레벨 표시등이 계속 켜져 있어요.  | 사료통에 사료가 부족합니다. 지금 사료를 보충해 주세요.  |  |   |                  |                                       |                  |  |                |                   |               |                                    |                 |              |               |                        |              |                  |   |  |                          |   |                       |                                 |
| <p><b>자주 묻는 질문(FAQ)</b></p> <p>1. 피더 미니의 인터넷 연결이 끊어졌어요.</p> <p>피더와 기기의 인터넷 라우터의 연결이 끊어지면 기기가 오프라인 상태로 전환됩니다. 이 경우 다음과 같은 문제가 발생할 수 있습니다.</p> <ol style="list-style-type: none"> <li>1. 가정에서 전기가 정전되었을 수 있습니다. 이 경우 라우터가 작동하지 않고 피더의 전원 공급이 배터리 전원으로 전환됩니다. 피더에 배터리가 설치되어 있지 않을 경우, 전원이 다시 공급될 때까지 제품이 작동하지 않습니다. 피더는 배터리가 방전될 때까지 정상적으로 작동합니다. 그러나 앱과 기기가 연결되지 않습니다. 이 기간 동안 사료 공급 기록에는 "알 수 없음"이라는 라벨이 추가됩니다. (참고: 인터넷 연결이 복원되면 최대 10건의 사료 공급 기록만 업데이트될 수 있으며, 이 기간에는 사료 공급 예약을 변경할 수 없습니다.)</li> <li>2. 가정에서 인터넷 연결에 중단이 발생했을 수 있습니다. 이 문제는 인터넷 서비스 제공업체에서 가정에 한해 인터넷 서비스를 차단했기 때문일 수 있습니다. 이 기간에는 피더가 정상적으로 작동하지만, 앱에서 기기에 연결할 수 없습니다. 이 기간 동안 사료 공급 기록에는 "알 수 없음"이라는 라벨이 추가됩니다. (참고: 인터넷 연결이 복원되면 최대 10건의 사료 공급 기록만 업데이트될 수 있으며, 이 기간에는 사료 공급 예약을 변경할 수 없습니다.)</li> </ol> <p style="text-align: center;">125</p> | <p><b>자주 묻는 질문(FAQ)</b></p> <p>II. II. 피더 미니가 사료를 정상적으로 공급하지 못해요.</p> <p>피더는 정해진 일정에 따라 사료를 공급하기 위해 미리 설정된 양의 사료를 공급합니다. 한 번에 공급되는 양은 약 5g입니다. 실제로 공급되는 사료의 무게는 사료 유형, 사료 알갱이의 크기, 사료의 밀도에 따라 다를 수 있습니다. 사료통이 벽 치면 배터리를 공급되는 양이 적게 될 수 있습니다. 대부분의 경우 설명서에 공급량을 조정할 수 있습니다. 사료 잔량이 적은 경우 한 번에 공급되는 양이 줄어들 수 있습니다. 사료 보관통에 항상 충분한 양의 사료가 남아 있는지 확인해 주세요.</p> <p><b>고객님께 드리는 말씀</b></p> <ul style="list-style-type: none"> <li>• PETKIT 스마트 피더 미니를 구매해 주셔서 감사드립니다. PETKIT은 과학과 기술의 구원을 통해 고객님과 반려묘의 삶의 질을 향상시키기 위해 노력하고 있습니다.</li> <li>• 제품을 사용하기 전에 사용자 설명서를 주의 깊게 읽어 주세요. 이 제품을 설치하고 사용하기는 경우 아래에 제시된 안전 가이드라인을 읽고 이에 동의하신 것으로 간주됩니다.</li> <li>• PETKIT은 본 기기를 부적절하게 사용하여 야기되는 모든 사고 및 손해에 대해 책임을 지거나 법적 책임을 부담하지 않습니다.</li> <li>• PETKIT은 본 고지의 내용을 해석하고 수정할 권한을 보유합니다.</li> </ul> <p style="text-align: center;">126</p>              | <p><b>제품을 안전하게 사용하기 위한 방법</b></p> <p>* 아래의 가이드라인을 무시하거나 따르지 않을 경우 기기가 정상적으로 작동하지 않거나 다른 예기치 않은 사고가 발생할 수 있습니다.</p> <ul style="list-style-type: none"> <li>• 본 기기는 사용자 설명서에 안내된 내용에 따라서만 설치 및 사용해야 합니다.</li> <li>• 본 기기는 생후 3개월 미만의 고양이에게는 권장되지 않습니다.</li> <li>• 본 기기는 실내에서만 사용해 주세요.</li> <li>• 본 기기는 낮은 전압으로 작동합니다. 그러나 고양이가 전원 코드를 물어뜯을 경우 전원 공급이 중단될 수 있습니다. 고양이가 코드를 물어뜯지 않도록 주의해 주세요.</li> <li>• 제공된 순정 어댑터만 사용해 주세요. 다른 어댑터를 사용할 경우 기기가 손상되거나 안전상의 위험이 발생할 수 있습니다.</li> <li>• 본 기기는 바닥이 평평한 곳에 설치해야 합니다. 제품을 넘어뜨리면 정상적으로 작동할 수 없습니다.</li> <li>• 사료 보관통에는 건조된 사료만 넣어 주세요. 그렇지 않으면 기기가 정상적으로 작동하지 못하거나 고양이의 안전에도 위험이 될 수 있습니다.</li> <li>• 고양이가 본 기기를 넘어뜨리지 못하도록 구멍에 설치하거나 벽에 기대어 설치하는 것이 좋습니다.</li> <li>• 본 기기에서 사료가 공급될 때 공급 구멍을 막지 마세요.</li> <li>• 기기의 본체가 물에 젖으면 안 됩니다.</li> <li>• 본 기기를 장기간 동안 사용하지 않고 한 자리에 두려는 경우 배터리를 모두 제거하고 전원 케이블을 분리하세요.</li> <li>• 어린이는 성인의 지도 하에만 본 기기를 사용할 수 있도록 해야 합니다.</li> <li>• 본 기기를 수리해야 할 경우 불필요한 손상 또는 부상을 방지할 수 있도록 수리 기술자에게 수리를 맡겨야 합니다.</li> <li>• 장기간 동안 본 기기를 방지해야 하는 경우 기기에 설치된 배터리에 전이 용량이 충분해야 합니다. 본 기기에는 알카라인 배터리만 사용해야 합니다.</li> <li>• 본 기기를 사용하면서 문제가 발생할 경우 고객 서비스 센터에 문의해 주세요.</li> </ul> <p style="text-align: center;">127</p> | <p><b>기본 사양</b></p> <table border="1"> <tbody> <tr> <td>제품 이름</td> <td>PETKIT FRESH ELEMENT Mini</td> </tr> <tr> <td>제품 코드</td> <td>P530</td> </tr> <tr> <td>제품 크기(mm)</td> <td>315mm*319mm*170mm</td> </tr> <tr> <td>사용을 권장하는 애완동물</td> <td>고양이</td> </tr> <tr> <td>제품 총 중량</td> <td>2.8kg</td> </tr> <tr> <td>무선 연결</td> <td>Wi-Fi (2G 지원)</td> </tr> <tr> <td>전력 전압</td> <td>6VDC</td> </tr> <tr> <td>전력 소비 전력</td> <td>6W/1000 mA</td> </tr> </tbody> </table> <p style="text-align: center;">128</p>   | 제품 이름            | PETKIT FRESH ELEMENT Mini             | 제품 코드            | P530   | 제품 크기(mm)      | 315mm*319mm*170mm | 사용을 권장하는 애완동물 | 고양이                                | 제품 총 중량         | 2.8kg        | 무선 연결         | Wi-Fi (2G 지원)          | 전력 전압        | 6VDC             | 전력 소비 전력  | 6W/1000 mA   |                          |   |                       |                                 |
| 제품 이름  | PETKIT FRESH ELEMENT Mini  |  |   |                  |                                       |                  |  |                |                   |               |                                    |                 |              |               |                        |              |                  |   |  |                          |   |                       |                                 |
| 제품 코드  | P530   |  |   |                  |                                       |                  |  |                |                   |               |                                    |                 |              |               |                        |              |                  |   |  |                          |   |                       |                                 |
| 제품 크기(mm)  | 315mm*319mm*170mm  |  |   |                  |                                       |                  |  |                |                   |               |                                    |                 |              |               |                        |              |                  |   |  |                          |   |                       |                                 |
| 사용을 권장하는 애완동물  | 고양이  |  |   |                  |                                       |                  |  |                |                   |               |                                    |                 |              |               |                        |              |                  |   |  |                          |   |                       |                                 |
| 제품 총 중량  | 2.8kg  |  |   |                  |                                       |                  |  |                |                   |               |                                    |                 |              |               |                        |              |                  |   |  |                          |   |                       |                                 |
| 무선 연결  | Wi-Fi (2G 지원)  |  |   |                  |                                       |                  |  |                |                   |               |                                    |                 |              |               |                        |              |                  |   |  |                          |   |                       |                                 |
| 전력 전압  | 6VDC   |  |   |                  |                                       |                  |  |                |                   |               |                                    |                 |              |               |                        |              |                  |   |  |                          |   |                       |                                 |
| 전력 소비 전력   | 6W/1000 mA   |  |   |                  |                                       |                  |  |                |                   |               |                                    |                 |              |               |                        |              |                  |   |  |                          |   |                       |                                 |



# Italiano

| <p>PETKIT</p> <p><b>FRESH ELEMENT Mini</b><br/>MANUALE DI ISTRUZIONI</p> <p>Si prega di leggere il Manuale d'uso con attenzione prima dell'utilizzo di questo prodotto e conservarlo accuratamente.</p>  | <p><b>TAVOLA DEI CONTENUTI</b></p> <p>Configurazione rapida (Configurazione dispositivo) ..... 131</p> <p>Configurazione rapida (aprire il coperchio e aggiungere il cibo) ..... 132</p> <p>Lista delle parti ..... 133</p> <p>Riepiogo del Prodotto ..... 134,135,136</p> <p>Uso del prodotto ..... 147</p> <p>Istruzioni Indicazioni Luminose ..... 138</p> <p>Guida alla pulizia ..... 139</p> <p>Risoluzione dei problemi ..... 140</p> <p>Domande frequenti ..... 141,142</p> <p>Un Messaggio per i nostri Cari Clienti ..... 142</p> <p>Come utilizzare in sicurezza ..... 143</p> <p>Specifiche base ..... 144</p>  | <p><b>CONFIGURAZIONE RAPIDA (CONFIGURAZIONE DISPOSITIVO)</b></p> <p><b>1</b> Installazione delle batterie (batterie vendute separatamente)<br/><b>(Prima di installare le batterie, assicurarsi che non vi sia cibo nel contenitore per alimenti.)</b></p> <p>1. Rimuovere le viti e sfilare il coperchio della batteria sul fondo del dispositivo.<br/>2. Installare le 5 batterie AA nel compartimento della batteria (assicurarsi che siano state installate nel corretto orientamento).<br/>3. Far scivolare il coperchio in posizione e stringere le viti.<br/><b>*Raccomandiamo fortemente di sostituire le batterie prima di partire per un viaggio di lunga durata. Assicurarsi di sostituire le batterie quando sono quasi scariche (usare solo batterie alcaline).</b></p> <p><b>2</b> Connettere all'adattatore di alimentazione<br/>Tirare fuori l'adattatore di alimentazione dal contenitore per alimenti e infilare nella porta dell'adattatore di alimentazione sul fondo del dispositivo principale.</p> <p><b>3</b> Configurazione del dispositivo principale<br/>1. Per favore posiziona il dispositivo su una superficie piana.<br/>2. Posizionare la ciotola per il cibo sulla sezione del fondo del dispositivo. I sensori magnetici permetteranno di farla scattare in posizione una volta nella corretta ubicazione. (Per favore guarda l'illustrazione qui sotto).</p> <p>Bottom of the device</p> <p>131</p>  | <p><b>CONFIGURAZIONE RAPIDA (APRIRE IL COPERCIO E AGGIUNGERE IL CIBO)</b></p> <p><b>1</b> Aprire il coperchio<br/>Tenere premuto il tasto "Apri coperchio" e sollevare il coperchio. (Può scansionare il codice QR sottostante per maggiori istruzioni su come aprire il coperchio).</p> <p>Come aprire il coperchio</p> <p><b>2</b> Inserire un pacchetto essiccante.<br/>Disidratare il coperchio e aprire il compartimento per il materiale umido- assorbente. Mescolare il pacchetto del materiale umido- assorbente fino a quando non si diffonde in modo uniforme nel compartimento, quindi chiudere il coperchio del compartimento.</p> <p><b>3</b> Aggiungere cibo per il gatto<br/>1. Aggiungere cibo secco per il gatto. (Per favore non eccedere la linea MAX)<br/>2. Chiudere il coperchio. * Le misure del cibo per il gatto dovrebbero essere tra i 5 mm e 12 mm.</p> <p><b>4</b> Connettere utilizzando la APP<br/>Scarica la app "PETKIT" dallo App Store o dal Play Store. Entra nella Pagina Principale della App. Clicca "+" sulla destra della "Lista Dispositivi" e aggiungi un dispositivo corrispondente. Segui i suggerimenti per connettere il tuo dispositivo.</p> <p>Scansiona il codice QR per scaricare la App "PETKIT"</p> <p>132</p> |   |  |  |   |   |                                      |  |  |   |                             |  |   |  |                                |  |  |  |  |  |  |
|--|--|---|---|---|--|--|---|---|--------------------------------------|--|--|---|-----------------------------|--|---|--|--------------------------------|--|--|--|--|--|--|
| <p><b>LISTA DELLE PARTI</b></p> <p>*Prima di configurare il tuo dispositivo, assicurati di avere tutte le parti necessarie. (Questo prodotto non è fornito di batterie o di un cacciavite. Avrai bisogno di comprare questi separatamente).</p> <p>Supporti della ciotola per il cibo *1</p> <p>Ciotola per il cibo in acciaio inossidabile *1</p> <p>Dispositivo principale *1</p> <p>Adattatore *1</p> <p>Materiale umido-assorbente *1</p> <p>Manuale d'uso *1</p> <p>133</p>   | <p><b>RIEPILOGO DEL PRODOTTO</b></p> <p>Luca indicatore WIFI<br/>Connettendo a internet (lampeggio rapido)<br/>Non connesso a internet (lampeggio lento)<br/>Connesso a internet (luce costante)</p> <p>Luca indicatore del livello del cibo<br/>Adeguate (nessuna luce)<br/>Basso (luce costante)<br/>Problema sconosciuto (lampeggio)</p> <p>Porta di uscita del cibo<br/>La porta di uscita del cibo si aprirà automaticamente quando sta dispensando il cibo. L'apertura si chiuderà automaticamente finito di dispensare il cibo.</p> <p>Tasto "Apri Coperchio"<br/>Dopo aver aperto, versare il cibo secco per animali domestici</p> <p>Tasto per dispensare il cibo manualmente<br/>Tenere premuto per dispensare il cibo<br/>Rilasciare per fermare la distribuzione del cibo</p> <p>Ciotola per il cibo in acciaio inossidabile<br/>Hold down to dispense food<br/>Let go to stop dispensing food</p> <p>Stainless steel food bowl<br/>Tenere premuto per erogare il cibo<br/>Lascia andare per interrompere l'erogazione del cibo.</p> <p>Supports for the food bowl</p> <p>*Nota: in modo da fornire il miglior prodotto, aumenteremo periodicamente gli sforzi per migliorarlo. Se l'illustrazione non dovesse combaciare con quello che vedi sul dispositivo, per favore fai riferimento al dispositivo come standard.</p> <p>134</p>   | <p><b>RIEPILOGO DEL PRODOTTO</b></p> <p>Tappo uscita<br/>Lavora assieme all'elica. Può essere usato con diverse misure di sassolini di cibo secco.</p> <p>Palette in silicone che mischiano il cibo<br/>Mischia il cibo. Utilizzato per assicurare una distribuzione uniforme. Previene i blocchi.</p> <p>Elica<br/>Materiale soffice, previene i blocchi.</p> <p>135</p>   | <p><b>RIEPILOGO DEL PRODOTTO</b></p> <p>Fondo del dispositivo</p> <p>Parte superiore del dispositivo</p> <p>Coperchio batteria<br/>Puoi installare 5 batterie AA. Le batterie possono provvedere un'alimentazione di emergenza quando l'elettricità viene meno.</p> <p>Porta adattatore di alimentazione<br/>Collega l'adattatore di alimentazione</p> <p>Compartimento essiccante<br/>Inserire un pacchetto essiccante</p> <p>Tasto di configurazione WiFi<br/>Premi il tasto per 5 secondi. Quando la luce inizia a lampeggiare rapidamente, puoi connettere il dispositivo al tuo telefono</p> <p>Contenitore per gli alimenti<br/>Capacità: 2,8 L<br/>Può sostenere fino a 1,5 Kg di cibo per animali domestici</p> <p>136</p>  |   |  |  |   |   |                                      |  |  |   |                             |  |   |  |                                |  |  |  |  |  |  |
| <p><b>USO DEL PRODOTTO</b></p> <p><b>1</b> Alimentazione manuale<br/>Tenere premuto il tasto di alimentazione manuale. La porta di uscita del cibo si aprirà e dispenserà il cibo. Rilasciare il tasto e la porta di uscita del cibo si chiuderà e fermerà la distribuzione del cibo.</p> <p><b>2</b> Alimentare da remoto tramite la APP<br/>Puoi dispensare il cibo in tempo reale o impostare i tempi per la distribuzione del cibo tramite controllo remoto della App Petkit.</p> <p>Scansiona il codice QR per vedere un video di come connettere il tuo dispositivo usando il WIFI.</p> <p>137</p>   | <p><b>ISTRUZIONI INDICAZIONI LUMINOSE</b></p> <table border="1"><thead><tr><th>INDICAZIONE LUCE</th><th>STATO</th></tr></thead><tbody><tr><td>La luce di indicazione del WIFI sta lampeggiando lentamente</td><td>Il dispositivo ha perso la sua connessione a internet e è instabile per connettersi al router.</td></tr><tr><td>La luce di indicazione del WIFI sta lampeggiando rapidamente</td><td>① Il dispositivo sta cercando il segnale WIFI.<br/>② Il dispositivo sta facendo un aggiornamento (Per favore fai riferimento alle notifiche nella tua App)</td></tr><tr><td>La luce di indicazione del WIFI è accesa (costante)</td><td>Il dispositivo è connesso a Internet</td></tr><tr><td>La luce di indicazione del WIFI è spenta</td><td>Il dispositivo non è connesso a internet o la luce di indicazione è stata spenta</td></tr><tr><td>La luce di indicazione del livello del cibo è accesa (costante)</td><td>Il livello del cibo è basso</td></tr><tr><td>La luce di indicazione del livello del cibo sta lampeggiando</td><td>Il dispositivo non funziona correttamente</td></tr><tr><td>La luce di indicazione del livello del cibo è spenta</td><td>Il livello del cibo è adeguato</td></tr></tbody></table> <p>Luca di indicazione del WIFI</p> <p>Luca di indicazione del livello del cibo</p> <p>138</p>  | INDICAZIONE LUCE  | STATO   | La luce di indicazione del WIFI sta lampeggiando lentamente | Il dispositivo ha perso la sua connessione a internet e è instabile per connettersi al router. | La luce di indicazione del WIFI sta lampeggiando rapidamente | ① Il dispositivo sta cercando il segnale WIFI.<br>② Il dispositivo sta facendo un aggiornamento (Per favore fai riferimento alle notifiche nella tua App) | La luce di indicazione del WIFI è accesa (costante) | Il dispositivo è connesso a Internet | La luce di indicazione del WIFI è spenta | Il dispositivo non è connesso a internet o la luce di indicazione è stata spenta | La luce di indicazione del livello del cibo è accesa (costante) | Il livello del cibo è basso | La luce di indicazione del livello del cibo sta lampeggiando | Il dispositivo non funziona correttamente | La luce di indicazione del livello del cibo è spenta | Il livello del cibo è adeguato | <p><b>GUIDA ALLA PULIZIA</b></p> <p>1. Apri il coperchio superiore, rimuovi il contenitore degli alimenti. Estrai la ciotola per il cibo e separa la ciotola per il cibo in acciaio inossidabile dal supporto della ciotola per il cibo.</p> <p>2. Una volta puliti il contenitore per gli alimenti (incluse le pale dell'elica), la ciotola per il cibo in acciaio inossidabile ed il supporto della ciotola. Raccomandiamo l'uso di un agente detergente appropriato e di risciacquare una volta pulito.<br/><b>*Fai attenzione che la parte esteriore del dispositivo principale non si bagni.</b></p> <p>Coperchio superiore</p> <p>Contenitore per gli alimenti</p> <p>Ciotola per il cibo in acciaio inossidabile</p> <p>Supporto della ciotola per il cibo</p> <p>Mixer del cibo</p> <p>3. Una volta completato il lavaggio e asciugate all'aria le parti, installarle di nuovo nel dispositivo principale una alla volta.<br/><b>*Quando si ripone il contenitore del cibo, avviare delicatamente il mixer del cibo al contenitore per gli alimenti fino a quando il contenitore non è completamente assicurato al dispositivo principale</b></p> <p>139</p> | <p><b>RISOLUZIONE DEI PROBLEMI</b></p> <p>Promemoria amichevole: se c'è un problema con la luce di indicazione (non si spegne) o se non riesci a dispensare il cibo manualmente, per favore controlla prima le impostazioni della App o prova a scollegare e collegare di nuovo il dispositivo.</p> <table border="1"><tbody><tr><td>La luce di indicazione del WIFI non lampeggia correttamente.</td><td>① Il dispositivo ha perso la sua connessione a internet. Per favore controlla internet nella tua area.<br/>② Se internet non funziona correttamente, per favore apri la pagina "Dispositivo" nella App, clicca "Impostazione" nell'angolo in alto a destra e riconfigura la connessione WIFI del tuo dispositivo.</td></tr><tr><td>La luce di indicazione del livello del cibo è accesa costantemente</td><td>Il livello del cibo è basso. Per favore aggiungi del cibo ora.</td></tr></tbody></table> <p>Nota: per la risoluzione di altri problemi, così come per le informazioni di manutenzione quotidiana, per favore fai riferimento ai suggerimenti nella app.</p> <p>140</p> | La luce di indicazione del WIFI non lampeggia correttamente. | ① Il dispositivo ha perso la sua connessione a internet. Per favore controlla internet nella tua area.<br>② Se internet non funziona correttamente, per favore apri la pagina "Dispositivo" nella App, clicca "Impostazione" nell'angolo in alto a destra e riconfigura la connessione WIFI del tuo dispositivo. | La luce di indicazione del livello del cibo è accesa costantemente | Il livello del cibo è basso. Per favore aggiungi del cibo ora. |
| INDICAZIONE LUCE   | STATO  |   |   |   |  |  |   |   |                                      |  |  |   |                             |  |   |  |                                |  |  |  |  |  |  |
| La luce di indicazione del WIFI sta lampeggiando lentamente  | Il dispositivo ha perso la sua connessione a internet e è instabile per connettersi al router.   |   |   |   |  |  |   |   |                                      |  |  |   |                             |  |   |  |                                |  |  |  |  |  |  |
| La luce di indicazione del WIFI sta lampeggiando rapidamente   | ① Il dispositivo sta cercando il segnale WIFI.<br>② Il dispositivo sta facendo un aggiornamento (Per favore fai riferimento alle notifiche nella tua App)  |   |   |   |  |  |   |   |                                      |  |  |   |                             |  |   |  |                                |  |  |  |  |  |  |
| La luce di indicazione del WIFI è accesa (costante)  | Il dispositivo è connesso a Internet   |   |   |   |  |  |   |   |                                      |  |  |   |                             |  |   |  |                                |  |  |  |  |  |  |
| La luce di indicazione del WIFI è spenta   | Il dispositivo non è connesso a internet o la luce di indicazione è stata spenta   |   |   |   |  |  |   |   |                                      |  |  |   |                             |  |   |  |                                |  |  |  |  |  |  |
| La luce di indicazione del livello del cibo è accesa (costante)  | Il livello del cibo è basso  |   |   |   |  |  |   |   |                                      |  |  |   |                             |  |   |  |                                |  |  |  |  |  |  |
| La luce di indicazione del livello del cibo sta lampeggiando   | Il dispositivo non funziona correttamente  |   |   |   |  |  |   |   |                                      |  |  |   |                             |  |   |  |                                |  |  |  |  |  |  |
| La luce di indicazione del livello del cibo è spenta   | Il livello del cibo è adeguato   |   |   |   |  |  |   |   |                                      |  |  |   |                             |  |   |  |                                |  |  |  |  |  |  |
| La luce di indicazione del WIFI non lampeggia correttamente.   | ① Il dispositivo ha perso la sua connessione a internet. Per favore controlla internet nella tua area.<br>② Se internet non funziona correttamente, per favore apri la pagina "Dispositivo" nella App, clicca "Impostazione" nell'angolo in alto a destra e riconfigura la connessione WIFI del tuo dispositivo.   |   |   |   |  |  |   |   |                                      |  |  |   |                             |  |   |  |                                |  |  |  |  |  |  |
| La luce di indicazione del livello del cibo è accesa costantemente   | Il livello del cibo è basso. Per favore aggiungi del cibo ora.   |   |   |   |  |  |   |   |                                      |  |  |   |                             |  |   |  |                                |  |  |  |  |  |  |
| <p><b>DOMANDE FREQUENTI</b></p> <p>I. Il Mini Distributore di Cibo ha perso la sua connessione ad internet:</p> <p>La perdita della connessione del Distributore di Cibo al router della tua casa porterà il dispositivo ad andare offline. Le possibili cause di ciò includono:</p> <p>1. È andata via l'energia elettrica nella tua casa. Se questo accade, il tuo router non funzionerà ed il tuo Distributore di Cibo passerà all'alimentazione a batterie. Se non ci sono batterie installate, il tuo dispositivo terminerà quindi di lavorare fino a quando l'alimentazione non sarà ripristinata. Prima che le batterie si esauriscano, il Distributore di Cibo opererà normalmente. Tuttavia, la App non sarà in grado di connettersi al tuo dispositivo. I registri dell'alimentazione durante questo periodo di tempo saranno etichettati come "sconosciuto". (Nota: una volta che la connessione ad internet è ripristinata, sarai in grado di aggiornare fino ad un massimo di 10 registri di alimentazione, e durante questo periodo non sarai in grado di regolare il programma di alimentazione).</p> <p>2. La connessione ad internet è stata interrotta nella tua casa (questo potrebbe essere dovuto a ragioni come il taglio di internet da parte del tuo servizio internet di casa tua). Durante questo periodo di tempo, il Distributore di Cibo continuerà ad operare normalmente, tuttavia, la App non sarà in grado di connettersi al tuo dispositivo. I registri dell'alimentazione durante questo periodo di tempo saranno etichettati come "sconosciuto". (Nota: una volta che la connessione ad internet è ripristinata, sarai in grado di aggiornare fino ad un massimo di 10 registri di alimentazione, e durante questo periodo non sarai in grado di regolare il programma di alimentazione).</p> <p>141</p> | <p><b>DOMANDE FREQUENTI</b></p> <p>II. Il Mini Distributore di Cibo non dispensa il cibo correttamente.</p> <p>In modo da dispensare il cibo su uno specifico programma, il Distributore di Cibo dispensa un certo ammontare di cibo ogni distribuzione. Ogni distribuzione è di circa 5 gr. L'attuale peso di ogni distribuzione potrebbe variare in base al tipo di cibo, la dimensioni di ogni sassolino e la densità del cibo. Quando il contenitore del cibo è pieno, ogni distribuzione è relativamente consistente nel peso. In molti casi, puoi regolare l'ammontare dispensato nelle tue impostazioni. Quando il livello del cibo è basso, la porzione potrebbe ridursi. Per favore assicurarti che ci si sempre abbastanza cibo nel contenitore per gli alimenti.</p> <p><b>UN MESSAGGIO PER I NOSTRI CARI CLIENTI</b></p> <ul style="list-style-type: none"><li>Grazie per aver scelto di acquistare il Mini Distributore di Cibo Intelligente PETKIT. PETKIT lavora duramente per rendere la vita migliore a te e ai tuoi animali domestici attraverso l'applicazione di scienza e tecnologia.</li><li>Prima dell'utilizzo, per favore leggi il Manuale d'Uso per questo dispositivo. Installando ed utilizzando questo dispositivo significa che hai letto e accettato le linee guida di sicurezza elencate qui sotto.</li><li>PETKIT non è responsabile e non accetta nessuna responsabilità legale per qualsiasi incidente o perdita causate da un uso improprio di questo prodotto.</li><li>PETKIT si riserva i diritti di interpretare e modificare questo avviso.</li></ul> <p>142</p> | <p><b>COME UTILIZZARE IN SICUREZZA</b></p> <ul style="list-style-type: none"><li><b>* Non rispettare o non perseguire le seguenti linee guida potrebbe portare malfunzionamenti al dispositivo o altri inaspettati incidenti.</b></li><li>Installare e usare il dispositivo solo come detto da questo Manuale d'Uso.</li><li>Questo dispositivo non è raccomandato per animali domestici al di sotto dei 3 mesi di età.</li><li>Per favore usa solo in interni.</li><li>Questo dispositivo opera con un basso voltaggio, tuttavia potrebbe perdere potenza se l'animale domestico mastica il cavo di alimentazione. Per favore assicurati che gli animali domestici non mastichino il cavo.</li><li>Usa solo un adattatore di alimentazione originale. Altrimenti potresti danneggiare il dispositivo o causare un rischio per la sicurezza.</li><li>Per favore assicurarti che il dispositivo sia posizionato su una superficie piana. Non girare il dispositivo o questo potrebbe non funzionare correttamente.</li><li>Metti solo cibo secco per animali domestici contenente per gli alimenti o il dispositivo non funzionerà correttamente e potrebbe anche mettere in pericolo la sicurezza dell'animale domestico.</li><li>In modo da prevenire che il tuo animale domestico rovesci questo dispositivo, raccomandiamo di posizionarlo in un angolo o contro il muro.</li><li>Quando dispensa il cibo, per favore non ostruire l'apertura del dispenser.</li><li>Il corpo principale del dispositivo non dovrebbe bagnarsi.</li><li>Se pianifichi di lasciare questo dispositivo non utilizzato o non attivo per un lungo periodo di tempo, per favore rimuovi tutte le batterie e scollega il cavo di alimentazione.</li><li>I bambini dovrebbero essere autorizzate ad operare questo dispositivo solo sotto la supervisione di un adulto.</li><li>Per evitare danni o ferite non volute, solo tecnici per la riparazione dovrebbero essere autorizzati a riparare questo dispositivo.</li><li>Se pianifichi di stare distante da questo dispositivo per un lungo periodo di tempo, per favore assicurarti le batterie installate nel dispositivo abbiano carica sufficiente (questo dispositivo utilizza solo batterie alcaline).</li><li>Se incontri qualsiasi problema nell'operare questo dispositivo, per favore contatta il servizio clienti.</li></ul> <p>143</p> | <p><b>SPECIFICHE BASE</b></p> <table border="1"><tbody><tr><td>Nome prodotto</td><td>PETKIT FRESH ELEMENT Mini</td></tr><tr><td>Codice prodotto</td><td>PS30</td></tr><tr><td>Dimensioni prodotto (mm)</td><td>315mm*319mm*170mm</td></tr><tr><td>Raccomandato per</td><td>Gatti</td></tr><tr><td>Peso totale del prodotto</td><td>2,8kg</td></tr><tr><td>Connessione senza fili</td><td>Wi-Fi</td></tr><tr><td>Tensione nominale</td><td>6VDC</td></tr><tr><td>Potenza nominale</td><td>6W/1000 mA</td></tr></tbody></table> <p>144</p>  | Nome prodotto   | PETKIT FRESH ELEMENT Mini  | Codice prodotto  | PS30  | Dimensioni prodotto (mm)                            | 315mm*319mm*170mm                    | Raccomandato per                         | Gatti  | Peso totale del prodotto  | 2,8kg                       | Connessione senza fili                                       | Wi-Fi                                     | Tensione nominale                                    | 6VDC                           | Potenza nominale   | 6W/1000 mA   |  |  |  |  |
| Nome prodotto  | PETKIT FRESH ELEMENT Mini  |   |   |   |  |  |   |   |                                      |  |  |   |                             |  |   |  |                                |  |  |  |  |  |  |
| Codice prodotto  | PS30   |   |   |   |  |  |   |   |                                      |  |  |   |                             |  |   |  |                                |  |  |  |  |  |  |
| Dimensioni prodotto (mm)   | 315mm*319mm*170mm  |   |   |   |  |  |   |   |                                      |  |  |   |                             |  |   |  |                                |  |  |  |  |  |  |
| Raccomandato per   | Gatti  |   |   |   |  |  |   |   |                                      |  |  |   |                             |  |   |  |                                |  |  |  |  |  |  |
| Peso totale del prodotto   | 2,8kg  |   |   |   |  |  |   |   |                                      |  |  |   |                             |  |   |  |                                |  |  |  |  |  |  |
| Connessione senza fili   | Wi-Fi  |   |   |   |  |  |   |   |                                      |  |  |   |                             |  |   |  |                                |  |  |  |  |  |  |
| Tensione nominale  | 6VDC   |   |   |   |  |  |   |   |                                      |  |  |   |                             |  |   |  |                                |  |  |  |  |  |  |
| Potenza nominale   | 6W/1000 mA   |   |   |   |  |  |   |   |                                      |  |  |   |                             |  |   |  |                                |  |  |  |  |  |  |

# Русский

| <p><b>РЕТКІТ</b></p> <p><b>КОРМУШКА ДЛЯ КОШЕК И СОБАК<br/>PETKIT FRESH ELEMENT MINI</b></p> <p><b>РУКОВОДСТВО ПОЛЬЗОВАТЕЛЯ</b></p> <p>Перед использованием устройства внимательно ознакомьтесь с данным руководством и храните его под рукой для последующих обращений</p>  | <p><b>СОДЕРЖАНИЕ</b></p> <p>Сборка устройства (настройка) ..... 147</p> <p>Сборка устройства (добавление корма) ..... 148</p> <p>Комплектация ..... 149</p> <p>Описание устройства ..... 150,151,152</p> <p>Возможности устройства ..... 153</p> <p>Световые индикаторы на устройстве ..... 154</p> <p>Уход за устройством ..... 155</p> <p>Устранение неполадок ..... 156</p> <p>Часто задаваемые вопросы ..... 156,157</p> <p>Обращение к покупателю ..... 157</p> <p>Техника безопасности ..... 158</p> <p>Технические характеристики ..... 159</p>  | <p><b>СБОРКА УСТРОЙСТВА (НАСТРОЙКА)</b></p> <p><b>1 Установите батареи (приобретаются отдельно)</b><br/>*Перед установкой батареек убедитесь, что емкость для хранения корма сухая.</p> <p>1. Открутите винты и сдвиньте крышку батарейного отсека.<br/>2. Установите 5 батареек типа AA в отсек для батареек (убедитесь, что они установлены правильно).<br/>3. Установите крышку на место и закрутите винты.</p> <p>*Мы настоятельно рекомендуем заменять батарейки перед отъездом на длительный период времени. Обязательно замените батарейки, когда они разрядятся (используйте только щелочные батарейки).</p> <p><b>2 Подключите адаптер питания</b><br/>Доставьте адаптер питания из емкости для хранения корма и подключите его к порту адаптера питания в нижней части устройства.</p> <p><b>3 Установка устройства</b><br/>1. Покажите, установите устройство на плоской ровной поверхности.<br/>2. Установите миску для корма в нижней части устройства. Металлические датчики закроют ее, как только она окажется в правильное положение (см. иллюстрацию ниже)</p> <p><b>Низ устройства</b></p> <p>147</p> | <p><b>СБОРКА УСТРОЙСТВА (ДОБАВЛЕНИЕ КОРМА)</b></p> <p><b>1 Откройте крышку</b><br/>Удерживайте кнопку открытия крышки и поднимите крышку (отсканируйте QR-код ниже, чтобы посмотреть инструкцию по открытию крышки).</p> <p><b>2 Вставьте пакет с влагопоглотителем</b><br/>Выровняйте крышку и откройте отсек для влагопоглотителя. Равномерно распределите пакет с абсорбирующим материалом по отсеку, затем закройте крышку отсека.</p> <p><b>3 Добавьте сухой корм для животных</b><br/>1. Добавьте сухой корм (пожалуйста, не превышайте линию MAX). Размер гранул корма должны быть между 5 и 12 мм.<br/>2. Закройте крышку.</p> <p><b>4 Подключитесь к мобильному приложению</b><br/>Скачайте приложение PetKit App из App Store или Play Store. Откройте главную страницу, нажмите значок "+" справа от верхнего устройства и добавьте соответствующее устройство. Следуйте подсказкам, чтобы подключить устройство.</p> <p>Отсканируйте QR-код, чтобы скачать приложение PetKit App</p> <p><b>Верх устройства</b></p> <p>148</p> |  |   |  |   |  |                                   |   |   |   |                         |  |                                |  |                          |   |   |   |  |   |  |
|---|---|--|---|--|---|--|---|--|-----------------------------------|---|---|---|-------------------------|--|--------------------------------|--|--------------------------|---|---|---|--|---|--|
| <p><b>КОМПЛЕКТАЦИЯ</b></p> <p>*Убедитесь в наличии всех деталей устройства перед его установкой и использованием (батарейки и отвертка не входят в комплект).</p> <p>Подставка для миски *1</p> <p>Миска из нержавеющей стали *1</p> <p>Основное устройство *1</p> <p>Адаптер питания *1</p> <p>Влагопоглотитель *1</p> <p>Руководство пользователя *1</p> <p>149</p>   | <p><b>ОПИСАНИЕ УСТРОЙСТВА</b></p> <p>Световой индикатор Wi-Fi<br/>Соединение с интернетом (быстрое мигание)<br/>Нет соединения с интернетом (медленное мигание)<br/>Есть соединение с интернетом (непрерывный световой сигнал)</p> <p>Световой индикатор уровня корма<br/>Нормальный уровень (нет светового сигнала)<br/>Низкий уровень (непрерывный световой сигнал)<br/>Неизвестная проблема (мигание)</p> <p>Отверстие для выдачи корма<br/>Отверстие для выдачи корма открывается автоматически при выдаче корма<br/>Отверстие закроется автоматически по окончании выдачи корма</p> <p>Кнопка открытия крышки<br/>Удерживайте кнопку, чтобы открыть крышку</p> <p>Крышка<br/>После открытия засыпьте сухой корм для животных</p> <p>Кнопка для ручной подачи корма<br/>Удерживайте кнопку, чтобы насыпать корм<br/>Отпустите кнопку, чтобы остановить выдачу корма</p> <p>Миска из нержавеющей стали</p> <p>Подставка для миски</p> <p>Примечание: В связи с постоянным улучшением устройств, производитель оставляет за собой право вносить изменения в его конструкцию. Устройство может незначительно отличаться от изображений в данном руководстве.</p> <p>150</p>  | <p><b>ОПИСАНИЕ УСТРОЙСТВА</b></p> <p>Стопорная задвижка<br/>Работает вместе с пропеллером<br/>Может использоваться с гранулами сухого корма равного размера</p> <p>Силиконовые лопасти для перемешивания корма<br/>Перемешивают корм<br/>Используются для равномерного распределения корма<br/>Предотвращают засорение</p> <p>Пропеллер<br/>Мягкий материал<br/>Предотвращает засорение</p> <p>151</p>   | <p><b>ОПИСАНИЕ УСТРОЙСТВА</b></p> <p>Крышка батарейного отсека<br/>Вы можете установить 5 батареек типа AA<br/>Батарейки могут обеспечить аварийное питание в случае отключения электричества</p> <p>Порт адаптера питания<br/>Подключите адаптер питания</p> <p>Отсек для влагопоглотителя<br/>Вставьте влагопоглотитель</p> <p>Кнопка подключения Wi-Fi<br/>Удерживайте кнопку 5 секунд<br/>Когда индикатор начнет быстро мигать, вы сможете подключить устройство к телефону</p> <p>Емкость для хранения корма<br/>Вместимость: 2,8 л<br/>Может выдерживать до 1,5 кг корма</p> <p>152</p>   |  |   |  |   |  |                                   |   |   |   |                         |  |                                |  |                          |   |   |   |  |   |  |
| <p><b>ВОЗМОЖНОСТИ УСТРОЙСТВА</b></p> <p><b>1 Ручная подача корма</b><br/>Удерживайте кнопку ручной подачи корма. Откройте отверстие и начнете выдавать корм. Отпустите кнопку, и отверстие для подачи корма закроется и прекратит выдачу корма.</p> <p><b>2 Дистанционное кормление через приложение</b><br/>Вы можете выдавать корм в режиме реального времени или установить время для выдачи корма с помощью дистанционного управления через приложение PetKit App.</p> <p>Отсканируйте QR-код, чтобы посмотреть видеоинструкцию по подключению мобильного устройства через Wi-Fi</p> <p>153</p>   | <p><b>СВЕТОВЫЕ ИНДИКАТОРЫ НА УСТРОЙСТВЕ</b></p> <table border="1"><thead><tr><th>СВЕТОВЫЕ СИГНАЛЫ</th><th>ЗНАЧЕНИЕ</th></tr></thead><tbody><tr><td>Световой индикатор Wi-Fi медленно мигает</td><td>Устройство потеряло соединение с интернетом или не может подключиться к роутеру</td></tr><tr><td>Световой индикатор Wi-Fi быстро мигает</td><td>1 Устройство ищет сигнал Wi-Fi<br/>2 Устройство в процессе обновления (пожалуйста, проверьте уведомления в приложении)</td></tr><tr><td>Непрерывный световой сигнал индикатора Wi-Fi</td><td>Устройство подключено к интернету</td></tr><tr><td>Отсутствие светового сигнала индикатора Wi-Fi</td><td>Устройство не подключено к интернету или индикатор выключен</td></tr><tr><td>Непрерывный световой сигнал индикатора уровня корма</td><td>Уровень корма низкий</td></tr><tr><td>Световой индикатор уровня корма мигает</td><td>Устройство работает неисправно</td></tr><tr><td>Отсутствие светового сигнала индикатора уровня корма</td><td>Уровень корма нормальный</td></tr></tbody></table> <p>Световой индикатор уровня корма</p> <p>154</p>   | СВЕТОВЫЕ СИГНАЛЫ   | ЗНАЧЕНИЕ  | Световой индикатор Wi-Fi медленно мигает | Устройство потеряло соединение с интернетом или не может подключиться к роутеру | Световой индикатор Wi-Fi быстро мигает | 1 Устройство ищет сигнал Wi-Fi<br>2 Устройство в процессе обновления (пожалуйста, проверьте уведомления в приложении) | Непрерывный световой сигнал индикатора Wi-Fi | Устройство подключено к интернету | Отсутствие светового сигнала индикатора Wi-Fi | Устройство не подключено к интернету или индикатор выключен | Непрерывный световой сигнал индикатора уровня корма | Уровень корма низкий    | Световой индикатор уровня корма мигает | Устройство работает неисправно | Отсутствие светового сигнала индикатора уровня корма | Уровень корма нормальный | <p><b>УХОД ЗА УСТРОЙСТВОМ</b></p> <p>1. Откройте верхнюю крышку, извлеките емкость для хранения корма. Доставьте адаптер питания из емкости для хранения корма. Вытащите комплект миски и разделите миску из нержавеющей стали от подставки.</p> <p>2. По очереди очистите емкость для хранения корма (включая лопасти пропеллера), миску из нержавеющей стали и подставку для миски. Рекомендуется использовать подходящие чистящие средство и тщательно промыть все детали.</p> <p>3. После промывки высушите все детали на воздухе и установите их по очереди обратно в устройство.</p> <p>* При помывке емкости для хранения корма обратно в устройство слегка покртите пропеллер в емкости для хранения корма. Убедитесь, что емкость надежно закреплена.</p> <p>*Помните, что внешняя поверхность устройства не должна намокать.</p> <p>155</p> | <p><b>УСТРАНЕНИЕ НЕПОЛАДОК</b></p> <p>Дружеское напоминание: Если возникли проблемы с индикатором (он не включается) или если не работает ручная подача корма, сначала проверьте настройки в приложении или попробуйте отключить и снова подключить устройство.</p> <table border="1"><tbody><tr><td>Индикатор Wi-Fi не работает как следует</td><td>1 Устройство потеряло соединение с интернетом. Пожалуйста, проверьте интернет в вашем доме.<br/>2 Если интернет работает без перебоев, откройте страницу устройства в мобильном приложении, зайдите в настройки в правом верхнем углу и перенастройте соединение Wi-Fi.</td></tr><tr><td>Непрерывный световой сигнал индикатора уровня корма</td><td>Уровень корма низкий. Пожалуйста, добавьте в емкость корм.</td></tr></tbody></table> <p>Примечание: Для устранения других неполадок, а также для получения информации о повседневном использовании см. подсказки в мобильном приложении.</p> <p>156</p>                     | Индикатор Wi-Fi не работает как следует | 1 Устройство потеряло соединение с интернетом. Пожалуйста, проверьте интернет в вашем доме.<br>2 Если интернет работает без перебоев, откройте страницу устройства в мобильном приложении, зайдите в настройки в правом верхнем углу и перенастройте соединение Wi-Fi. | Непрерывный световой сигнал индикатора уровня корма | Уровень корма низкий. Пожалуйста, добавьте в емкость корм. |
| СВЕТОВЫЕ СИГНАЛЫ  | ЗНАЧЕНИЕ  |  |   |  |   |  |   |  |                                   |   |   |   |                         |  |                                |  |                          |   |   |   |  |   |  |
| Световой индикатор Wi-Fi медленно мигает  | Устройство потеряло соединение с интернетом или не может подключиться к роутеру   |  |   |  |   |  |   |  |                                   |   |   |   |                         |  |                                |  |                          |   |   |   |  |   |  |
| Световой индикатор Wi-Fi быстро мигает  | 1 Устройство ищет сигнал Wi-Fi<br>2 Устройство в процессе обновления (пожалуйста, проверьте уведомления в приложении)   |  |   |  |   |  |   |  |                                   |   |   |   |                         |  |                                |  |                          |   |   |   |  |   |  |
| Непрерывный световой сигнал индикатора Wi-Fi  | Устройство подключено к интернету   |  |   |  |   |  |   |  |                                   |   |   |   |                         |  |                                |  |                          |   |   |   |  |   |  |
| Отсутствие светового сигнала индикатора Wi-Fi   | Устройство не подключено к интернету или индикатор выключен   |  |   |  |   |  |   |  |                                   |   |   |   |                         |  |                                |  |                          |   |   |   |  |   |  |
| Непрерывный световой сигнал индикатора уровня корма   | Уровень корма низкий  |  |   |  |   |  |   |  |                                   |   |   |   |                         |  |                                |  |                          |   |   |   |  |   |  |
| Световой индикатор уровня корма мигает  | Устройство работает неисправно  |  |   |  |   |  |   |  |                                   |   |   |   |                         |  |                                |  |                          |   |   |   |  |   |  |
| Отсутствие светового сигнала индикатора уровня корма  | Уровень корма нормальный  |  |   |  |   |  |   |  |                                   |   |   |   |                         |  |                                |  |                          |   |   |   |  |   |  |
| Индикатор Wi-Fi не работает как следует   | 1 Устройство потеряло соединение с интернетом. Пожалуйста, проверьте интернет в вашем доме.<br>2 Если интернет работает без перебоев, откройте страницу устройства в мобильном приложении, зайдите в настройки в правом верхнем углу и перенастройте соединение Wi-Fi.  |  |   |  |   |  |   |  |                                   |   |   |   |                         |  |                                |  |                          |   |   |   |  |   |  |
| Непрерывный световой сигнал индикатора уровня корма   | Уровень корма низкий. Пожалуйста, добавьте в емкость корм.  |  |   |  |   |  |   |  |                                   |   |   |   |                         |  |                                |  |                          |   |   |   |  |   |  |
| <p><b>ЧАСТО ЗАДАВАЕМЫЕ ВОПРОСЫ</b></p> <p>2. Превосходно подключение к интернету (это может быть вызвано тем, что интернет-провайдер отключил интернет-услуги в вашем доме). В течение этого времени устройство будет продолжать работать в обычном режиме, однако вы не сможете подключиться к устройству через мобильное приложение. Запись о кормлении в это время будут помечены как "неизвестные".<br/>(Примечание: Как только подключение к интернету восстановится, вы сможете обновить не более 10 записей о кормлении, и в течение этого времени вы не сможете корректировать расписание кормления).</p> <p>II. Неполадки с подачей корма</p> <p>При кормлении по определенному графику устройство выдает заданное количество корма на каждую порцию. Каждая порция составляет приблизительно 5 г. Фактический вес каждой порции может варьироваться в зависимости от типа корма, размера каждой гранулы и плотности корма. Когда емкость для хранения корма заполнена, каждая порция весит примерно одинаково. В большинстве случаев количество каждой порции можно отрегулировать в настройках. Когда уровень корма низкий, размер порции может уменьшиться. Пожалуйста, следите за тем, чтобы в емкости всегда было достаточно корма.</p> <p><b>ОБРАЩЕНИЕ К ПОКУПАТЕЛЮ</b></p> <p>* Благодарим вас за покупку автоматической кормушки для кошек и маленьких пород собак PETKIT Fresh Element Mini.<br/>* Компания PETKIT стремится улучшить жизнь как питомцев, так и их владельцев с помощью новейших технологий.<br/>* Перед использованием внимательно ознакомьтесь с данным руководством. Установка или использование устройства подразумевает, что покупатель внимательно ознакомился и согласен с правилами техники безопасности данного руководства.<br/>* Компания PETKIT не несет никакой юридической ответственности перед покупателем или другим лицом за любые убытки или ущерб, возникший в результате неправильной эксплуатации устройства.<br/>* Обратите внимание, что все изображения в данном руководстве носят ознакомительный характер и могут незначительно отличаться от товара в реальности.<br/>* Компания PETKIT оставляет за собой право вносить изменения в данное руководство.</p> <p>157</p> | <p><b>ТЕХНИКА БЕЗОПАСНОСТИ</b></p> <p>*Несоблюдение требований техники безопасности, описанных в данном руководстве, может привести к поломке устройства или травмам.</p> <ul style="list-style-type: none"><li>Во время настройки и использования устройства строго придерживайтесь положений данного руководства.</li><li>Устройство не рекомендуется для использования животными младше трех месяцев.</li><li>Устройство предназначено только для эксплуатации в помещении.</li><li>Не оставляйте устройство под прямыми солнечными лучами или возле открытого огня.</li><li>Несмотря на то, что устройство работает от незначительного количества электрической энергии, питомец все равно может получить травму, если попытается перегрызть провод. Пожалуйста, не позволяйте своему питомцу грызть провод.</li><li>Используйте только входящие в комплект зарядное устройство. Зарядное устройство другого производителя может повредить устройство и поставить под угрозу жизнь и безопасность пользователя.</li><li>Устанавливайте устройство только на ровной горизонтальной поверхности.</li><li>В емкость для хранения корма можно добавлять только сухой корм. Если вы будете использовать что-либо, кроме сухого корма, устройство не будет работать исправно и может поставить под угрозу безопасность вашего питомца.</li><li>Мы рекомендуем установить устройство в углу или напротив стены, чтобы предотвратить переворачивание устройства вашим питомцем.</li><li>Запрещается производить самостоятельный ремонт и осуществлять любое вмешательство в конструкцию устройства во избежание поломки устройства и во избежание возникновения несчастного случая. Для ремонта устройства обратитесь к специалисту.</li><li>Оставляя устройство на долгое время без присмотра, проверьте работу и заряд батареек в устройстве (в данном устройстве используются только щелочные батареи).</li><li>В случае возникновения проблем с устройством обратитесь в службу поддержки.</li></ul> <p>158</p> | <p><b>ТЕХНИЧЕСКИЕ ХАРАКТЕРИСТИКИ</b></p> <table border="1"><thead><tr><th>Наименование</th><th>PETKIT FRESH ELEMENT MINI</th></tr></thead><tbody><tr><td>Модель</td><td>PS30</td></tr><tr><td>Габариты</td><td>315 мм *319 мм *170 мм</td></tr><tr><td>Назначение</td><td>Для кошек и маленьких пород собак</td></tr><tr><td>Общий вес устройства</td><td>2,8 кг</td></tr><tr><td>Беспроводное соединение</td><td>Wi-Fi</td></tr><tr><td>Напряжение</td><td>6 В</td></tr><tr><td>Мощность</td><td>6 Вт / 1000 мА</td></tr></tbody></table> <p>159</p>  | Наименование  | PETKIT FRESH ELEMENT MINI                | Модель  | PS30                                   | Габариты  | 315 мм *319 мм *170 мм                       | Назначение                        | Для кошек и маленьких пород собак             | Общий вес устройства  | 2,8 кг  | Беспроводное соединение | Wi-Fi                                  | Напряжение                     | 6 В  | Мощность                 | 6 Вт / 1000 мА  | <p><b>ЧАСТО ЗАДАВАЕМЫЕ ВОПРОСЫ</b></p> <p>I. Отсутствует соединение с интернетом</p> <p>Когда устройство теряет соединение с вашим домашним роутером, устройство переходит в автономный режим. Возможные причины:</p> <ol style="list-style-type: none"><li>В вашем доме отключилось электричество. Если это произойдет, ваш роутер не будет работать, а устройство перемкнется на питание от батареек. Если батарейки не установлены, то ваше устройство не будет работать до тех пор, пока электричество не будет восстановлено. До того, как батарейки будут работать в обычном режиме, однако вы не сможете подключиться к устройству через мобильное приложение. Запись о кормлении в это время будут помечены как "неизвестные".</li><li>Оставляя устройство на долгое время без присмотра, проверьте работу и заряд батареек о кормлении, и в течение этого времени вы не сможете корректировать расписание кормления).</li></ol> <p>160</p> <p><b>РЕТКІТ</b></p> <p>99/12</p> |   |  |   |  |
| Наименование  | PETKIT FRESH ELEMENT MINI   |  |   |  |   |  |   |  |                                   |   |   |   |                         |  |                                |  |                          |   |   |   |  |   |  |
| Модель  | PS30  |  |   |  |   |  |   |  |                                   |   |   |   |                         |  |                                |  |                          |   |   |   |  |   |  |
| Габариты  | 315 мм *319 мм *170 мм  |  |   |  |   |  |   |  |                                   |   |   |   |                         |  |                                |  |                          |   |   |   |  |   |  |
| Назначение  | Для кошек и маленьких пород собак   |  |   |  |   |  |   |  |                                   |   |   |   |                         |  |                                |  |                          |   |   |   |  |   |  |
| Общий вес устройства  | 2,8 кг  |  |   |  |   |  |   |  |                                   |   |   |   |                         |  |                                |  |                          |   |   |   |  |   |  |
| Беспроводное соединение   | Wi-Fi   |  |   |  |   |  |   |  |                                   |   |   |   |                         |  |                                |  |                          |   |   |   |  |   |  |
| Напряжение  | 6 В   |  |   |  |   |  |   |  |                                   |   |   |   |                         |  |                                |  |                          |   |   |   |  |   |  |
| Мощность  | 6 Вт / 1000 мА  |  |   |  |   |  |   |  |                                   |   |   |   |                         |  |                                |  |                          |   |   |   |  |   |  |