



protect. teach. love.



Installation Guide
Guide d'installation
Montagehandleiding
Manual de instalación
Manuale di installazione
Montageanleitung

PPA19-15794
PPA19-15795
PPA19-15796

Extreme Weather Pet Door
Porte pour animaux pour conditions climatiques extrêmes
Extreem Weer Huisdierluik
Puerta de mascotas para clima extremo
Porta per animali per condizioni climatiche estreme
Haustiertür für extremes Wetter

Please read this entire guide before beginning
Veuillez lire ce manuel en entier avant de commencer
Gelieve deze gids volledig door te lezen voordat u begint
Por favor, lea detenidamente este manual antes de empezar
Si prega di leggere attentamente la guida al uso prima di utilizzare il collare
Bitte lesen Sie die gesamte Betriebsanleitung vor dem Training

700 Series
Série
Serie
Serie
Serie

Hereinafter Radio Systems Corporation, Radio Systems PetSafe Europe Ltd., Radio Systems Australia Pty Ltd. and any other affiliate or Brand of Radio Systems Corporation may be referred to collectively as "We" or "Us".

IMPORTANT SAFETY INFORMATION

Explanation of Attention Words and Symbols used in this guide



This is the safety alert symbol. It is used to alert you to potential personal injury hazards. Obey all safety messages that follow this symbol to avoid possible injury or death.

⚠️ WARNING

WARNING indicates a hazardous situation which, if not avoided, could result in death or serious injury.

⚠️ CAUTION

CAUTION, used with the safety alert symbol, indicates a hazardous situation which, if not avoided, could result in minor or moderate injury.

NOTICE

NOTICE is used to address practices not related to personal injury.

⚠️ WARNING

When children are present in the home, it is important to consider the pet door during child proofing activities, the pet door may be misused by a child resulting in the child accessing potential hazards that may be on the other side of the pet door. Purchasers/Homeowners with swimming pools should ensure that the pet door is monitored at all times and that the swimming pool has adequate barriers to entry. If a new hazard is created inside or outside of your home, which may be accessed through the pet door, Radio Systems Corporation recommends that you properly guard access to the hazard or remove the pet door. The closing panel or lock, if applicable, is provided for aesthetic and energy efficiency purposes and is not intended as a security device. Radio Systems Corporation will not be liable for unintended use and the purchaser of this product accepts full responsibility for oversight of the opening it creates.

- Power Tools. Risk of severe injury; follow all safety instructions for power tools. Be sure to always wear safety goggles and other proper safety equipment.
- For safety reasons it is not recommended to fit this product to glass.

⚠️ CAUTION

The user, prior to installation, must become familiar with all building codes that may affect the installation of the pet door and determine, along with a licensed contractor, its suitability in a given installation. This pet door is not a fire door. It is important for the owner and contractor to consider any risks that may be present inside or outside of the pet door, and any risks that may be created by subsequent changes to your property and how they may relate to the existence and use, including misuse of the pet door.

- Be sure to use heavy scissors for cutting the tunnel extensions.
- If cutting a metal surface, be aware of sharp edges to prevent injury.

NOTICE

Keep these instructions with important papers; be sure to transfer these instructions to the new owner of the property.

- If painting the pet door, it is recommended to paint it prior to installation. For best results, use a primer for plastics before applying paint.
- If homeowner's door or other application is not level, the pet door must be marked level to swing properly.
- When applying cutting template there should be a minimum of 8 cm between the bottom and sides of the door and the outer edge of the template to maintain the structural integrity of the door.
- Make sure there is nothing behind the door where you will be drilling the holes or cutting out opening.
- Use a manual screwdriver to tighten screws. Do not overtighten. Overtightening can strip the screws or warp the pet door frame.
- Unauthorised changes or modifications may void the user's authority to operate this equipment and void the warranty.

SAVE THESE INSTRUCTIONS

Your PetSafe® Pet Door...

Thank you for choosing the PetSafe® Brand. You and your pet deserve a companionship that includes memorable moments and a shared understanding together. Our products and training tools enhance the relationship between pets and their owners. **If you have any questions about our products or training your pet, please visit our website at www.petsafe.net or contact our Customer Care Centre. For a listing of Customer Care Centre telephone numbers, visit our website at www.petsafe.net.**

To get the most protection out of your warranty, please register your product within 30 days at www.petsafe.net. By registering and keeping your receipt, you will enjoy the product's full warranty and should you ever need to call the Customer Care Centre, we will be able to help you faster. Most importantly, your valuable information will never be given or sold to anyone. Complete warranty information is available online at www.petsafe.net.

Small								
	Cat	Small Dog	Closing panel	Fits wooden doors	Fits brick walls	Fits PVC/uPVC/ Metal	Tunnel included is suitable for most thickness of doors	
	Medium							
		Medium Dog	Closing panel	Fits wooden doors	Fits brick walls	Fits PVC/uPVC/ Metal	Tunnel included is suitable for most thickness of doors	
		Large						
			Large Dog	Closing panel	Fits wooden doors	Fits brick walls	Fits PVC/uPVC/ Metal	Tunnel included is suitable for most thickness of doors

All PetSafe® pet doors are suitable to fit any door, wall or partition although additional materials and competent DIY skills may be required.

Replacement flaps available online

Before installing your pet door please read the following step-by-step instructions carefully.

Tools required

- Hammer
- Jigsaw or Keyhole Saw*
- Drill
- 13 mm (½") Drill Bit
- Wire Cutters
- Slotted & Phillips Screwdrivers
- Tape Measure
- Masking or Painter's Tape
- Pencil
- Scissors
- Safety Equipment
- Duct Tape (Optional)
- Silicone Adhesive (Optional)
- Sandpaper (Optional)

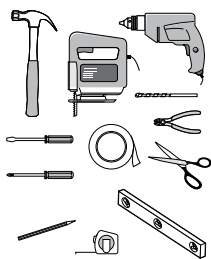

*use appropriate blade type and length. Example: A metal door would require a blade for metal.

Measurement and marking

Measure the belly height of your pet (**Fig. 1**). Mark this measurement on the outside of your door or wall and draw a straight horizontal line (**Fig. 2**). Please bear in mind that this line will eventually be the bottom of the hole you will cut in your door or wall and that the frame of the pet door will be slightly lower.

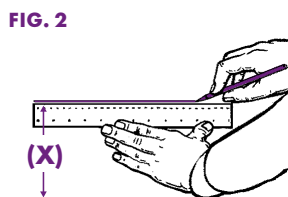
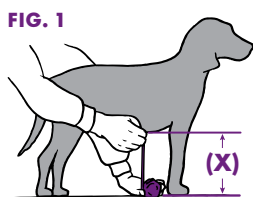

Cutting a hole for your pet door

The hole that you cut will depend on the thickness of the surface you are installing the pet door in and the size of pet door you have purchased (**Chart 1**). Please note that additional tools, materials and competent DIY skills may be required.

CHART 1

Cut-out Size Guide		
Pet Door Model	Wall/Door < 54 mm thick (Use Cutting Template - A)	Wall/Door ≥ 54 mm thick (Use Cutting Template - B)
Small	258 mm H x 165 mm W	258 mm H x 142 mm W
Medium	360 mm H x 241 mm W	360 mm H x 216 mm W
Large	489 mm H x 292 mm W	464 mm H x 269 mm W

FIG. 3

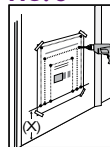

FOR SAFETY REASONS IT IS NOT RECOMMENDED TO FIT THIS PRODUCT TO GLASS.

Using the correct template according to **Chart 1**, position the template base at belly height marked on door (**X**). Drill holes at appropriate corners as indicated (**Fig. 3**).

NOTICE: When applying cutting template there should be a minimum of 8 cm between the bottom and sides of your door and the outer edge of the cutting template to maintain the structural integrity of the door.

FIG. 4

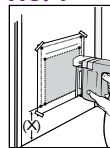
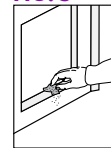
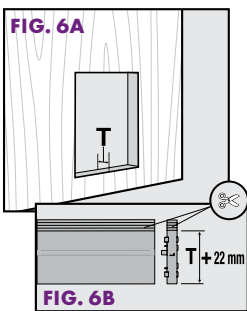

FIG. 5



Holding the jig or key-hole saw level, cut along the appropriate cutting line (**Fig. 4**). Smooth out any rough edges with sandpaper (**Fig. 5**).

Fitting the tunnel



Measure the thickness (**T**) of your door or wall. Note this measurement (**Fig. 6A**). Cut the grooved side of the plastic tunnel pieces and tunnel supports to equal the thickness (**T**) of your door + 22 mm (**Fig. 6B**). For thicknesses (**T**) greater than 54mm, the tunnel provided cannot be used.

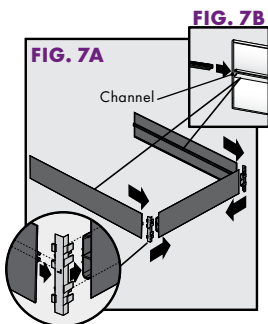
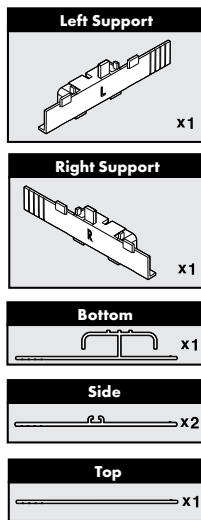

Place cut edge of bottom tunnel piece toward you with "T"-shaped rib side facing up. Snap left tunnel support into left end. Snap right tunnel support into right end. With weather strip channels facing in, align uncut edge (side with one rib) of side tunnel pieces with uncut edge of supports. Slide channels of side tunnel pieces onto tabs

of tunnel supports to form a "U"-shape (**Fig. 7A**). Slide weather strips into channels of side tunnel pieces (**Fig. 7B**). Weather strips should face inside. Weather strips may need trimming.

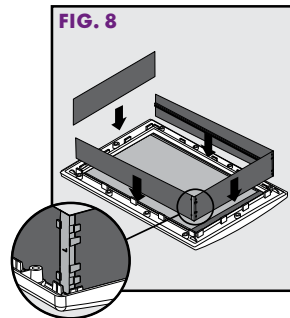

Snap uncut edge (side with one rib) of assembled tunnel pieces inside bottom and side tabs of interior frame (frame with 2 flaps). The bottom of tunnel should be at bottom of interior frame. Weather strips and ribbed sides (uncut edges) should face flap. Snap the uncut edge (side with one rib) of top tunnel piece inside top tabs of interior frame. Uncut edge (side with one rib) of top tunnel piece should face flap. Tunnel pieces may need trimming to meet at corners (**Fig. 8**).



OPTIONAL: Use duct tape in the corners of tunnel to help secure in place and to improve weather resistance. Cut off any excess tape.

Fitting the pet door

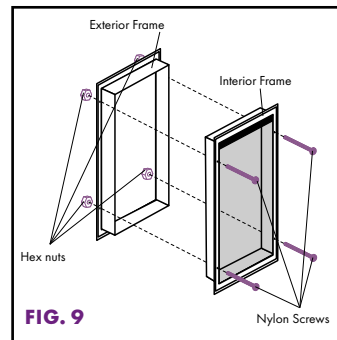

Helpful Tip: A spare pair of hands are useful at this point to hold pieces together.

Place interior frame with tunnel assembly into cut-out. Next place exterior frame into cut-out, inserting tunnel inside tabs of frame. Hold frame together. Insert nylon screws through holes in interior frame into holes in exterior frame. Thread a hex nut onto each screw (**Fig. 9**).

Replacement flaps available online

If you are installing into a wall or door ≥ 54 mm thick, you will screw into the wall on the interior and also the exterior sides (screws not included).

Start screws, but do not tighten at this time. Place foam strip between interior frame and your wall or door for additional insulation. Cut off any excess.

Helpful Tip: Use a screwdriver to tuck the foam strip under as you work around the frame.

Use a screwdriver to evenly tighten screws through-out frame while keeping tunnel in position.

Helpful Tip: Look through flap opening to check if tunnel is in position as you tighten the screws.

NOTICE: Use a manual screwdriver to tighten screws. Do not overtighten. Overtightening can strip the screws or warp the pet door frame.

Use wire cutters to trim screws flush with exterior frame.

OPTIONAL: Apply silicone adhesive around the exterior frame (frame with one flap) and inside pet door threshold where tunnel meets the frame for improved weather resistance.

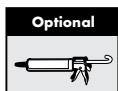

Fitting and adjusting the flexible flap

During extreme changes in weather, vinyl flaps can shrink during cold months and expand in warmer months. Easily replace or adjust to ensure a snug fit during seasonal changes.

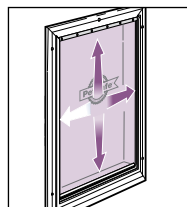

FIG. 10

The flexible flap is adjustable to fit into frame correctly.

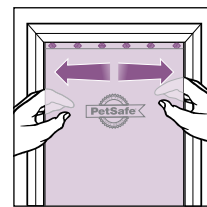

FIG. 11

Horizontal adjustment

Move flap left or right to adjust position.
Tighten screws when correct.

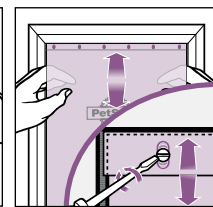

FIG. 12

Vertical adjustment

Move flap up or down to adjust position.
Tighten screws when correct.

Your PetSafe® pet door is now ready to use.

Using the closing panel

The closing panel snaps onto the interior frame of the Extreme Weather Pet Door. It is useful during inclement weather or to keep your pet from using the pet door.

To use the closing panel, hold side handles and first slide bottom into place. Then push next to handles to snap sides of closing panel into slots on interior frame. To remove, hold side handles while pushing center of closing panel with thumbs.

An additional closing panel (sold separately) can be used on the exterior frame of the Extreme Weather Pet Door for improved weather resistance. Visit our website at www.petsafe.net or call our Customer Care Centre for more information.

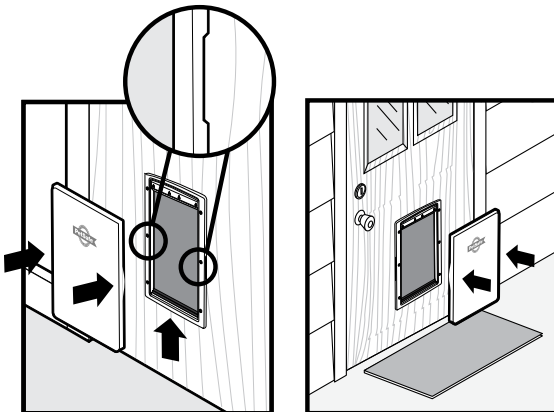

Training your pet to use the pet door

Most pets will learn to use the pet door almost at once but there are a few who may be a little nervous at first. The following tips will help your pet to take full advantage of the outdoor freedom and indoor comfort - which you want for your pet - and which your new pet door provides.

The most important rule is to be patient with your pet. Don't be in a hurry. Let your pet work out for itself that it can go in and out of doors. Don't force it through the flap or it may become frightened.

Many pet owners install pet doors when they move house. If this applies to you, make sure that your pet is familiar with his or her surroundings before you fit the pet door. Take it on supervised trips outdoors on a lead and make sure it also feels secure and comfortable in its new indoor environment. Cats especially can develop long lasting fears in unfamiliar surroundings.

Once you have installed your pet door, leave the flap open for some time. You can do this by using a long strip of masking tape; open the flap and use the tape to keep it held open by fixing the other end of the tape to the surface above. Make sure that the fixing is secure so that the flap can not fall down accidentally. Let your pet become familiar with it and go in and out freely.

Establish a motive for your pet to use the door. For cats, a good one is food. First feed the cat near the door, inside and then near the door outside. Repeat as often as you need to. Most cats, especially kittens, also have a strong urge for freedom, perhaps to hunt. Cats are also social creatures - they enjoy the company of other cats. This can be another reason for them to explore outside.

Dogs can be trained to use the pet door in a matter of hours. Dogs respond to encouragement, repetition and especially play, so why not use the door as part of a game? E.g. throwing a ball through the pet door. Pat and congratulate the dog when the pet door is used appropriately. Repeat several times congratulating the dog every time he uses the pet door.

If this is something new to your pet, it may take some patience to teach your pet how to use it. When your pet makes progress give them a lot of praise - they've earned it!

Replacement flaps available online

7

EN

FR

NL

ES

IT

DE

Replacing the Flaps

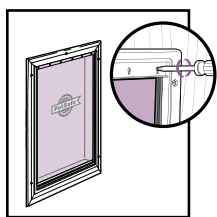

FIG. 13

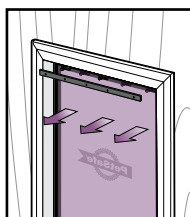

FIG. 14

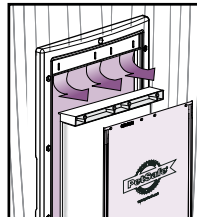

FIG. 15

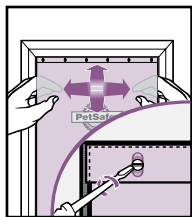

FIG. 16

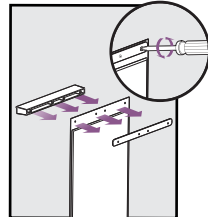

FIG. 17

1. Remove screws from the interior frame of the pet door (**Fig. 13**).
2. Remove bar and vinyl flap (**Fig. 14**).
3. If replacing the insulated flap, remove flap clamp with attached insulated flap (**Fig. 15**). Remove screws, insulated flap and backing plate from back of flap clamp. Insert new insulated flap between flap clamp back and backing plate. Replace and tighten screws (**Fig. 16**).
4. Insert new vinyl flap and position horizontally and vertically to fit into door frame. Replace existing bar and tighten screws in place (**Fig. 17**).

Replacement flaps are available online at www.petsafe.net or by contacting our Customer Care Centre. For a listing of Customer Care Centre telephone numbers, visit our website at www.petsafe.net.

Cleaning the pet door

Your pet door is constructed in the highest quality material with a toughened flap and has been designed to last for many years. To maintain its appearance, occasional wiping with a damp cloth is all that is necessary.

Terms of Use and Limitation of Liability

1. Terms of Use

Use of this Product is subject to your acceptance without modification of the terms, conditions and notices contained herein. Use of this Product implies acceptance of all such terms, conditions and notices. If you do not wish to accept these terms, conditions, and notices, please return the Product, unused, in its original packaging and at your own cost and risk to the relevant Customer Care Centre together with proof of purchase for a full refund.

2. Proper Use

If you are unsure whether this Product is appropriate for your pet, please consult your veterinarian or certified trainer prior to use. Proper use includes, without limitation, reviewing the entire Operating Guide and any specific safety information statements.

3. No Unlawful or Prohibited Use

This Product is designed for use with pets only. Using this Product in a way that is not intended could result in violation of Federal, State or local laws.

4. Limitation of Liability

In no event shall Radio Systems Corporation or any of its associated companies be liable for (i) any indirect, punitive, incidental, special or consequential damage and/or (ii) any loss or damages whatsoever arising out of or connected with the misuse of this Product. The Purchaser assumes all risks and liability from the use of this Product to the fullest extent permissible by law.

5. Modification of Terms and Conditions

Radio Systems Corporation reserves the right to change the terms, conditions and notices governing this Product from time to time. If such changes have been notified to you prior to your use of this Product, they shall be binding on you as if incorporated herein.

Warranty

Three Year Non-Transferrable Limited Warranty

This Product has the benefit of a limited manufacturer's warranty. Complete details of the warranty applicable to this Product and its terms can be found at www.petsafe.net and/or are available by contacting your local Customer Care Centre.

Europe – Radio Systems PetSafe Europe Ltd., 2nd Floor, Elgee Building, Market Square, Dundalk, Co. Louth, A91 YR9X Ireland

Canada – Radio Systems Corporation, 10427 PetSafe Way, Knoxville, TN 37932 USA

Australia/New Zealand – In compliance with the Australian Consumer Law, Warranties Against Defects, effective January 1, 2012, warranty details of this Product are as follows: Radio Systems Australia Pty Ltd. (hereinafter referred to as "Radio Systems") warrants to the original retail purchaser, and not any other purchaser or subsequent owner, that its Product, when subject to normal and proper residential use, will be free from defects in material or workmanship for a period of three (3) years from the purchase date. An "original retail consumer purchaser" is a person or entity who originally purchases the Product, or a gift recipient of a new Product that is unopened and in its original packaging. When serviced by Radio Systems Customer Service, Radio Systems covers labour and parts for the first three years of ownership; after the first three years, a service or upgrade charge will apply relative to replacement of the Product with new or refurbished items at Radio Systems' sole discretion.

The limited warranty is non-transferable and shall automatically terminate if the original retail consumer purchaser resells the Radio Systems Product or transfers the property on which the Radio Systems Product is installed. This

Limited Warranty excludes accidental damage due to dog chews; lightning damage; or neglect, alteration, and misuse. Consumers who purchase products outside of Australia, New Zealand, or from an unauthorised dealer will need to return the Product to the original place of purchase for any warranty issues.

Please note that Radio Systems does not provide refunds, replacements, or upgrades for change of mind, or for any other reason outside of these Warranty terms.

Claims Procedure: Any claim made under this Warranty should be made directly to Radio Systems Australia Pty Ltd. Customer Care Centre at:

Radio Systems Australia Pty Ltd.

PO Box 7266, Gold Coast Mail Centre QLD 9726, Australia

Australia Residents: 1800 786 608

New Zealand Residents: 0800 543 054

Email: aus-info@petsafe.net

To file a claim, a proof of purchase must be provided. Without a proof of purchase, Radio Systems will not repair or replace faulty components. Radio Systems requests the Consumer to contact the Radio Systems Customer Care Centre to obtain a Warranty Return number, prior to sending the Product. Failure to do so may delay in the repair or replacement of the Product.

If the Product is deemed to be faulty within 30 days from date of original purchase, Radio Systems will organise for a replacement to be sent in advance of returning the faulty Product. A Post Bag will be included with the replacement Product for the return of the faulty Product. The Product must be returned within 7 days of receiving the replacement. If the Product is deemed to be faulty after 30 days from the date of original purchase, the consumer will be required to return the Product to Radio Systems at the consumer's own expense. Radio Systems will test and replace the faulty unit or its components and return to the consumer free of charge, provided the Product is within its said warranty period. This warranty is in addition to other rights and remedies available to you under the law. Radio Systems goods come with guarantees that cannot be excluded under the Australia Consumer Law. You are entitled to a replacement or refund for a major failure and for compensation for any

Replacement flaps available online

9

EN

FR

NL

ES

IT

DE

EN

other reasonably foreseeable loss or damage. You are also entitled to have the goods repaired or replaced if the goods fail to be of acceptable quality and the failure does not amount to a major failure.

Should you have any queries or require any further information, please contact our Customer Care Centre on 1800 786 608 (Australia) or 0800 543 054 (New Zealand).

FR

NL

ES

IT

DE

Ci-après, « Nous » peut renvoyer collectivement à Radio Systems Corporation, Radio Systems PetSafe Europe Ltd., Radio Systems Australia Pty Ltd., ainsi qu'à toute autre filiale ou marque de Radio Systems Corporation.

CONSIGNES DE SÉCURITÉ IMPORTANTES

Description des termes et symboles utilisés dans ce manuel



Ce symbole est une alerte de sécurité. Sa présence vous avertit d'un risque de blessure. Respectez tous les messages de sécurité qui suivent ce symbole afin d'éviter tout risque de blessure ou de mort.

⚠ AVERTISSEMENT

AVERTISSEMENT indique une situation dangereuse qui, si elle n'est pas évitée, risque d'entraîner la mort ou des blessures graves.

⚠ ATTENTION

ATTENTION, utilisé avec le symbole d'alerte de sécurité, indique une situation dangereuse qui, si elle n'est pas évitée, peut provoquer une blessure légère ou modérée.

AVIS

AVIS indique les pratiques d'utilisation sûres qui ne risquent pas d'entraîner de blessures physiques.

⚠ AVERTISSEMENT

Lorsqu'il y a des enfants dans la maison, il est important de prendre en compte la porte pour animaux lorsqu'il est question d'installer des dispositifs de sécurité pour les enfants ; la porte pour animaux peut être utilisée de manière inappropriée par un enfant, qui sera alors exposé à des risques potentiels de l'autre côté de la porte animaux. Les acheteurs/propriétaires qui ont une piscine doivent s'assurer que la porte pour animaux est surveillée en permanence et que la piscine est entourée de barrières adéquates. Si vous effectuez une installation qui pourrait créer un nouveau danger à l'extérieur ou à l'intérieur de votre maison et que la porte pour animaux entraîne une exposition à ce danger, Radio Systems Corporation vous recommande de protéger correctement l'accès à ce danger potentiel ou de retirer la porte pour animaux. Le panneau de fermeture ou le verrou, le cas échéant, est fourni à des fins esthétiques et d'économie d'énergie ; il ne s'agit pas de dispositifs de sécurité.

Radio Systems Corporation décline toute responsabilité en cas d'utilisation incorrecte du produit et la responsabilité de surveiller l'ouverture créée par ce dispositif revient entièrement à l'acheteur.

- Outils électriques. Risque de blessures graves, suivez toutes les consignes de sécurité fournies avec vos outils électriques. Assurez-vous de toujours porter des lunettes de protection et tout autre équipement de sécurité approprié.
- Pour des raisons de sécurité, il est déconseillé d'installer ce produit sur du verre.

⚠ ATTENTION

Avant l'installation, l'utilisateur doit se familiariser avec les réglementations de construction susceptibles d'affecter l'installation de la porte pour animaux et déterminer, avec l'aide d'un entrepreneur agréé, son caractère approprié dans une installation donnée. Cette porte pour animaux n'est pas une porte coupe-feu. Il est important pour le propriétaire et l'entrepreneur de prendre en compte tous les risques éventuels de chaque côté de la porte pour animaux, ainsi que tous les risques consécutifs aux modifications ultérieures de votre propriété, et l'impact que celles-ci peuvent avoir sur l'existence, l'utilisation, et même le mauvais usage, de la porte pour animaux.

- Assurez-vous d'utiliser de grands ciseaux pour découper les extensions de tunnel.
- Si vous découpez une surface métallique, faites attention aux arêtes vives afin de ne pas vous blesser.

AVIS

- Gardez ces instructions avec les documents importants ; veillez à les donner au nouveau propriétaire de votre maison, le cas échéant.
- Si vous voulez peindre la porte pour animaux, nous vous recommandons de le faire avant l'installation. Pour de meilleurs résultats, utiliser un apprêt pour plastique avant d'appliquer la peinture.
- Si la porte du propriétaire ou tout autre support n'est pas bien nivelé, la porte pour animaux doit être installée à niveau afin de basculer correctement.
- Lors de l'installation du gabarit de découpe, vous devez laisser au moins 8 cm entre le bas et les côtés de la porte et le bord extérieur du gabarit afin de préserver l'intégrité structurelle de la porte.
- Vérifiez qu'il n'y ait rien derrière la porte à l'endroit où vous comptez percer les trous ou découper l'ouverture.
- Utilisez un tournevis manuel pour serrer les vis. Ne serrez pas trop. Un serrage trop important des vis risque de les rendre lâches ou de déformer le cadre de la porte pour animaux.
- Les modifications ou changements non approuvés peuvent annuler le droit de l'utilisateur à utiliser l'appareil et invalider sa garantie.

CONSERVEZ CES CONSIGNES

Battants de rechange disponibles en ligne



















11

EN
FR
NL
ES
IT
DE

Votre Porte pour animaux PetSafe® ...

Merci d'avoir choisi la marque PetSafe®. Votre relation avec votre animal doit être faite de moments mémorables et de complicité mutuelle. Nos produits et nos outils de dressage permettent aux animaux et à leurs propriétaires d'avoir de meilleures relations. **Pour toute question concernant nos produits ou le dressage de votre animal, veuillez consulter notre site internet, www.petsafe.net, ou contacter notre service clientèle. Pour obtenir la liste des numéros de téléphone de notre service clientèle, consultez notre site internet, www.petsafe.net.**

Pour bénéficier pleinement de votre garantie, veuillez enregistrer votre article sous 30 jours sur le site www.petsafe.net. En enregistrant votre produit et en conservant votre reçu, vous bénéficierez d'une garantie complète et d'une réponse plus rapide de la part du service clientèle. Plus important encore, nous ne transmettrons ni ne vendrons de renseignements importants à votre sujet à personne. Une description complète de la garantie est disponible sur le site www.petsafe.net.

Petit							
	Chat	Petit chien	Panneau de fermeture	Compatible avec les portes en bois	Compatible avec les murs en brique	Compatible avec les supports en PVC, uPVC et métal	Le tunnel inclus est adapté à la plupart des épaisseurs de portes
	Moyenne						
Chien moyen		Panneau de fermeture	Compatible avec les portes en bois	Compatible avec les murs en brique	Compatible avec les supports en PVC, uPVC et métal	Le tunnel inclus est adapté à la plupart des épaisseurs de portes	
Grand							
	Grand chien	Panneau de fermeture	Compatible avec les portes en bois	Compatible avec les murs en brique	Compatible avec les supports en PVC, uPVC et métal	Le tunnel inclus est adapté à la plupart des épaisseurs de portes	

Les portes pour animaux PetSafe® sont toutes adaptées à tout type de porte, mur ou cloison, mais des matériaux supplémentaires ou des connaissances en bricolage peuvent être nécessaires.

Avant d'installer votre porte pour animaux, veuillez lire les instructions étape par étape suivantes.

Outils requis

- Marteau
- Scie sauteuse ou scie à guichet*
- Perceuse
- Foret de 13 mm
- Cisailles
- Tournevis cruciforme et pour écrous à fente
- Mètre ruban
- Ruban masqué ou de peintre
- Crayon
- Ciseaux
- Équipement de sécurité
- Ruban adhésif duct tape (optionnel)
- Adhésif en silicone (optionnel)
- Papier abrasif (optionnel)

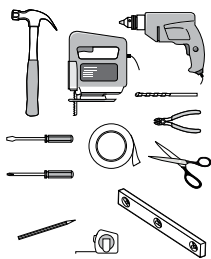

*utilisez un type et une longueur de lame appropriés. Exemple : Une porte métallique nécessite d'utiliser une lame à métaux.

Mesures et marquage

Mesurez la hauteur du ventre de votre animal (**Fig. 1**). Marquez cette hauteur du côté extérieur de votre porte ou paroi et tracez une ligne horizontale (**Fig. 2**). Gardez à l'esprit que cette ligne correspondra au bas du trou que vous découperez dans votre porte ou paroi et que le cadre de la porte pour animaux sera légèrement plus bas.

FIG. 1

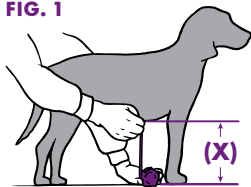
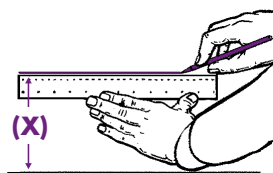

FIG. 2



Découper un trou pour votre porte pour animaux

Le trou que vous découperez dépendra de l'épaisseur de la surface où vous installerez la porte pour animaux et des dimensions de la porte pour animaux que vous avez achetée (**Tableau 1**). Notez que des outils ou matériaux supplémentaires, ou des connaissances en bricolage peuvent être nécessaires.

TABLEAU 1

Guide de dimensions de la découpe		
Modèle de porte pour animaux	Paroi/Porte de < 54 mm d'épaisseur (Utiliser le gabarit de découpe - A)	Paroi/Porte de ≥ 54 mm d'épaisseur (Utiliser le gabarit de découpe - B)
Petit	258 mm H x 165 mm L	258 mm H x 142 mm L
Moyen	360 mm H x 241 mm L	360 mm H x 216 mm L
Grand	489 mm H x 292 mm L	464 mm H x 269 mm L

FIG. 3

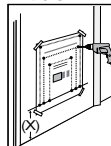

POUR DES RAISONS DE SÉCURITÉ, IL EST DÉCONSEILLÉ D'INSTALLER CE PRODUIT SUR DU VERRE.

En utilisant le gabarit approprié, conformément au **Tableau 1**, placez la base du gabarit à la hauteur du ventre marquée sur la porte (**X**). Percez de trous dans les angles voulus, comme indiqué (**Fig. 3**).

AVIS : Lors de l'installation du gabarit de découpe, vous devez laisser au moins 8 cm entre le bas et les côtés de votre porte et le bord extérieur du gabarit de découpe afin de préserver l'intégrité structurelle de la porte.

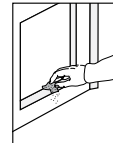
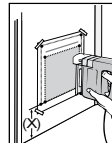

En maintenant la scie sauteuse ou la scie à guichet droite, découpiez le long de la ligne de découpe appropriée (**Fig. 4**). Polissez les éventuelles arêtes avec du papier de verre (**Fig. 5**).

Battants de rechange disponibles en ligne

Installation du tunnel

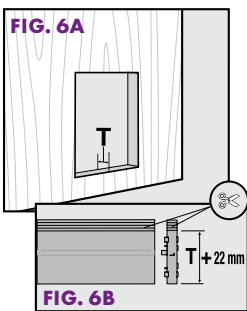

Mesurez l'épaisseur (**T**) de votre porte ou paroi. Notez cette mesure (**Fig. 6A**). Découpez la partie rainurée des pièces du tunnel et des supports du tunnel pour qu'ils correspondent à l'épaisseur (**T**) de votre porte + 22 mm (**Fig. 6B**). Pour les épaisseurs (**T**) supérieures à 54 mm, ne pas utiliser le tunnel fourni.

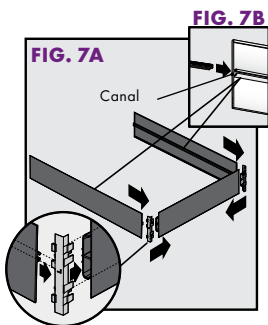
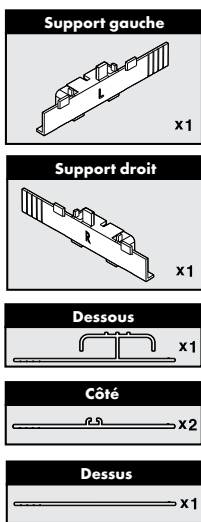

Placez le bord découpé de la pièce basse du tunnel vers vous, la partie nervurée en « T » vers le haut. Enclenchez le support gauche du tunnel dans l'extrémité gauche. Enclenchez le support droit du tunnel dans l'extrémité droite. Les canaux coupe-froid tournés vers l'intérieur, alignez le bord non découpé (côté à une nervure) des pièces latérales du tunnel

avec le bord non découpé des supports. Faites glisser les canaux des pièces latérales du tunnel sur les onglets des supports du tunnel pour former un « U » (**Fig. 7A**).

Faites glisser les bandes coupe-froid dans les canaux des pièces latérales du tunnel (**Fig. 7B**). Les bandes coupe-froid doivent être tournées vers l'intérieur. Il peut être nécessaire de découper les bandes coupe-froid.

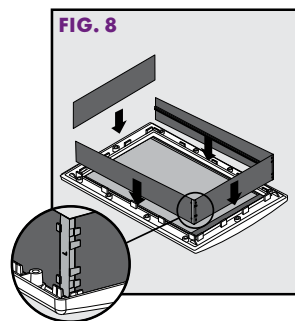

Enclenchez le bord non découpé (côté à une nervure) des pièces du tunnel assemblées dans les onglets du bas et latéraux du cadre intérieur (cadre à 2 battants). La position de la partie basse du tunnel doit correspondre au bas du cadre intérieur. Les bandes coupe-froid et les côtés nervurés (bords non découpés) doivent être tournés vers le battant. Enclenchez le bord non découpé (côté à une nervure) des pièces du haut du tunnel dans les onglets du haut du cadre intérieur. Le bord non découpé (côté à une nervure) des pièces du haut



du tunnel doit être tourné vers le battant. Il peut être nécessaire de couper les pièces du tunnel en fonction des angles (**Fig. 8**).

OPTIONNEL : Utilisez du ruban adhésif duct tape dans les coins du tunnel afin de le maintenir en place et d'augmenter la résistance aux intempéries. Coupez tout ruban adhésif en excès.

Installation de la porte pour animaux

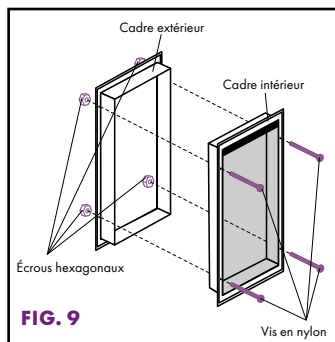

Astuce utile : À ce stade, il peut être utile de demander à quelqu'un de tenir les pièces ensemble.

Placez le cadre intérieur avec l'ensemble du tunnel dans la partie découpée. Placez ensuite le cadre extérieur dans la partie découpée, en insérant le tunnel dans les onglets du cadre. Maintenez l'ensemble du cadre. Insérez les vis en nylon dans les trous du cadre extérieur, en les faisant passer dans les trous du cadre intérieur. Vissez un écrou hexagonal jusqu'au bas de chaque vis (**Fig. 9**).

Si vous effectuez l'installation sur une paroi ou une porte de ≥ 54 mm d'épaisseur, vous devrez visser dans la paroi, à l'intérieur et à l'extérieur (vis non incluses).

Placez les vis, sans les visser pour l'instant. Placez la bande de mousse entre le cadre intérieur et votre paroi ou porte pour augmenter l'isolation. Coupez tout excédent.

Astuce utile : Utilisez un tournevis pour rabattre la bande de mousse en travaillant autour du cadre.

Utilisez un tournevis pour serrer uniformément les vis dans le cadre, tout en maintenant le tunnel en place.

Astuce utile : Regardez à travers l'ouverture du battant pour contrôler que le tunnel est bien en place tandis que vous vissez les vis.

AVIS : Utilisez un tournevis manuel pour serrer les vis. **Ne serrez pas trop. Un serrage trop important des vis risque de les rendre lâches ou de déformer le cadre de la porte pour animaux.**

Utilisez une pince coupante pour raccourcir les vis en fonction du cadre extérieur.

OPTIONNEL : Calfeutrez le pourtour du cadre extérieur (cadre à un battant) et le seuil intérieur de la porte pour animaux, là où le tunnel rejoint le cadre, pour une meilleure résistance aux intempéries.



Installation et ajustement du battant flexible

Lors des changements météorologiques extrêmes, les rebats en vinyle peuvent rétrécir pendant les mois froids et s'étendre pendant les mois plus chauds. Ils se remplacent ou se règlent facilement pour assurer un ajustement parfait lors des variations saisonnières.

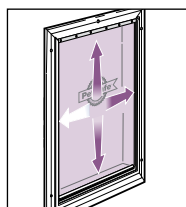

FIG. 10

Le battant flexible peut être réglé pour mieux l'ajuster au cadre.

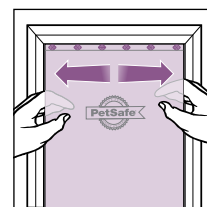

FIG. 11

Ajustement horizontal

Déplacez le battant vers la gauche ou la droite pour en régler la position. Vissez les vis une fois la bonne position trouvée.

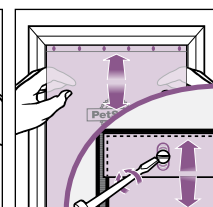

FIG. 12

Ajustement vertical

Déplacez le battant vers le haut ou le bas pour en régler la position. Vissez les vis une fois la bonne position trouvée.

Votre porte pour animaux PetSafe® est maintenant prête à l'emploi.

Utilisation du panneau de fermeture

Le panneau de fermeture s'enclenche dans le cadre intérieur de la porte pour animaux pour conditions climatiques extrêmes. Il est préférable d'empêcher votre animal d'utiliser la porte pour animaux en cas de conditions météorologiques défavorables.

Pour utiliser le panneau de fermeture, tenez les poignées latérales et glissez d'abord le fond en place. Poussez ensuite à côté des poignées pour enclencher les côtés du panneau de fermeture dans les fentes du cadre intérieur. Pour le retirer, tenez les poignées latérales tout en poussant le centre du panneau de fermeture avec les pouces.

Un panneau de fermeture supplémentaire (vendu séparément) peut être utilisé sur le cadre extérieur de la porte pour animaux pour conditions climatiques extrêmes, pour une meilleure résistance aux intempéries. Consultez notre site internet, www.petsafe.net, ou contactez notre service clientèle pour plus d'informations.

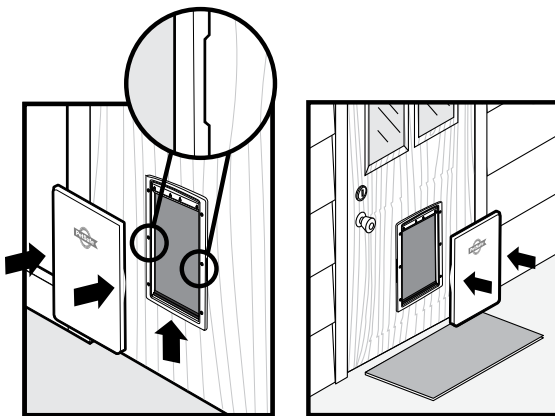

Habituer votre animal à utiliser la porte pour animaux

La plupart des animaux s'habituent immédiatement à la porte pour animaux, mais certains peuvent se montrer un peu nerveux au début. Les astuces suivantes aideront votre animal à profiter au mieux de sa liberté à l'extérieur et de son confort à l'intérieur - ce que vous souhaitez pour votre animal et que votre nouvelle porte pour animaux lui offre.

La règle la plus importante est de faire preuve de patience avec votre animal. Ne soyez pas pressé(e). Laissez votre animal s'habituer seul à la possibilité d'entrer et sortir par les portes. Ne le forcez pas à passer par le battant, car vous risqueriez de l'effrayer.

De nombreux maîtres d'animaux installent des portes pour animaux lorsqu'ils emménagent dans une maison. Si c'est votre cas, assurez-vous que votre animal se soit familiarisé avec son environnement avant d'installer la porte pour animaux. Emmenez-le en promenade surveillée dehors en le tenant en laisse, et assurez-vous qu'il se sent à l'aide et en sécurité dans son nouvel environnement intérieur. Les chats en particulier sont susceptibles de garder longtemps des peurs associées à des environnements inconnus.

Une fois votre porte pour animaux installée, laissez le battant ouvert quelques temps. Pour cela, vous pouvez utiliser une longue bande de ruban adhésif de masquage ; ouvrez le battant et utilisez le ruban adhésif pour le maintenir ouvert, en fixant l'autre extrémité du ruban adhésif à la surface au-dessus. Assurez-vous de bien le fixer, de sorte que le battant ne se rabatte pas accidentellement. Laissez votre animal s'y habituer et entrer et sortir librement.

Trouvez un motif pour inciter votre animal à passer par la porte pour animaux. Pour les chats, la nourriture fonctionne bien. Commencez par nourrir votre chat près de la porte, à l'intérieur, puis toujours près de la porte mais à l'extérieur. Répétez l'opération autant de fois que nécessaire. La plupart des chats, notamment les chatons, ont un grand besoin de liberté, voire de chasser. Les animaux sont également des animaux sociaux - ils apprécient la compagnie des autres chats. Cela peut être un autre motif pour eux d'explorer l'extérieur.

Les chiens peuvent être dressés à utiliser la porte pour animaux en quelques heures. Les chiens sont sensibles aux encouragements, à la répétition et surtout au jeu ; alors pourquoi ne pas utiliser la porte dans le cadre d'un jeu ? Par exemple, en lançant une balle par la porte pour animaux. Donnez de petites tapes amicales à votre chien et félicitez-le lorsqu'il utilise correctement la porte pour animaux. Répétez l'opération plusieurs fois, en félicitant votre chien chaque fois qu'il utilise la porte pour animaux.

Si cela est nouveau pour votre animal, il aura peut-être besoin de temps pour apprendre à l'utiliser. Lorsque votre animal fait des progrès, félicitez-le encore plus - il l'a mérité !

Remplacement des battants

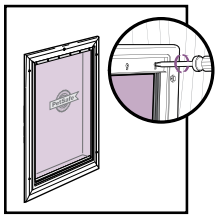

FIG. 13

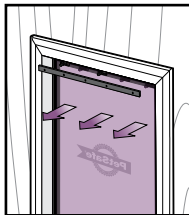

FIG. 14

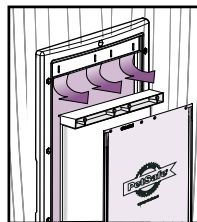

FIG. 15

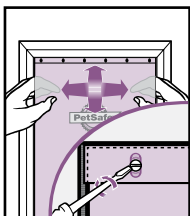

FIG. 16

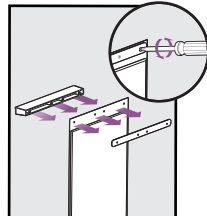

FIG. 17

1. Retirer les vis se trouvant du côté du cadre intérieur de la porte pour animaux (**Fig. 13**).
2. Retirez la barre et le battant en vinyle (**Fig. 14**).
3. Si vous remplacez le battant isolé, retirez le battant isolé et son dispositif de serrage (**Fig. 15**). Retirez les vis, le battant isolé et la plaque d'appui de l'arrière du dispositif de serrage du battant. Insérez le nouveau battant entre la plaque d'appui de l'arrière du dispositif de serrage du battant. Remplacez et serrez les vis (**Fig. 16**).
4. Insérez le nouveau battant en vinyle et placez-le de manière à ce qu'il s'ajuste à l'horizontale et à la verticale dans le cadre de la porte pour animaux. Remplacez la barre existante et serrez les vis pour les remettre en place (**Fig. 17**).

Des battants de rechange sont disponibles en ligne sur www.petsafe.net ou en contactant notre service clientèle. Pour obtenir la liste des numéros de téléphone de notre service clientèle, consultez notre site internet, www.petsafe.net.

Nettoyer la porte pour animaux

Votre porte pour animaux a été fabriquée à l'aide de matériaux de la meilleure qualité qui soit, est dotée d'un battant renforcé et est conçue pour durer des années. Pour maintenir son aspect, il suffit d'y passer un chiffon mouillé à l'occasion.

Conditions d'utilisation et limitation de responsabilité

1. Conditions d'utilisation

L'utilisation de ce produit est soumise à votre acceptation sans modifications de l'intégralité des termes, conditions et consignes d'utilisation stipulés dans le présent document. Vous devez accepter ces termes, conditions et consignes d'utilisation pour pouvoir utiliser le produit. Si vous n'acceptez pas ces termes, conditions et consignes d'utilisation, veuillez renvoyer ce produit, inutilisé, dans son emballage d'origine et à vos frais et risques, au service clientèle approprié, avec une preuve d'achat, afin d'obtenir un remboursement complet.

2. Utilisation appropriée

Si vous n'êtes pas sûr(e) que ce dispositif est approprié pour votre animal, veuillez consulter votre vétérinaire ou un dresseur agréé avant de l'utiliser. Une utilisation appropriée implique, entre autres, la consultation de l'intégralité du manuel d'utilisation et de toutes les déclarations relatives aux informations de sécurité spécifiques.

3. Utilisation illégale ou interdite

Ce produit est conçu pour être utilisé exclusivement avec des animaux domestiques. L'utilisation de ce produit dans un but autre que celui pour lequel il est prévu est susceptible d'entraîner une violation des lois locales, d'État ou fédérales.

4. Limitation de responsabilité

Radio Systems Corporation et ses sociétés affiliées ne peuvent en aucun cas être tenues responsables (i) des dommages directs, indirects, punitifs, accidentels, spéciaux ou secondaires, (ii) des pertes ou dommages consécutifs ou associés à l'utilisation inappropriée de ce produit. L'acheteur assume les risques et les responsabilités en rapport avec l'utilisation de ce produit dans la pleine mesure autorisée par la loi.

5. Modification des conditions générales

Radio Systems Corporation se réserve le droit de modifier ponctuellement les termes, les conditions et les consignes applicables à ce produit. Si de telles modifications vous ont été communiquées avant que vous n'utilisiez ce produit, elles ont une valeur contractuelle et s'appliquent comme si elles faisaient partie du présent document.

Garantie

Garantie limitée de trois ans, non transférable

Ce produit est soumis à une garantie limitée du fabricant. Les détails complets de la garantie applicable pour ce produit de même que ses modalités se trouvent sur le site www.petsafe.net et/ou peuvent être obtenus en contactant votre service clientèle local.

Europe – Radio Systems PetSafe Europe Ltd., 2nd Floor, Elgee Building, Market Square, Dundalk, Co. Louth, A91 YR9X Ireland

Canada – Radio Systems Corporation, 10427 PetSafe Way, Knoxville, TN 37932 USA

Hierna kunnen Radio Systems Corporation, Radio Systems PetSafe Europe Ltd., Radio Systems Australia Pty Ltd. en andere aangesloten ondernemingen of merken van Radio Systems Corporation gezamenlijk "Wij" of "Ons" worden genoemd.

BELANGRIJKE VEILIGHEIDSINFORMATIE

Uitleg van in deze handleiding gebruikte belangrijke woorden en symbolen



Dit is het symbool voor een veiligheidswaarschuwing. Het wordt gebruikt om u te waarschuwen voor potentiële risico's op lichamelijk letsel. Volg alle veiligheidsmeldingen op die na dit symbool worden weergegeven om letsel of overlijden te voorkomen.

⚠ WAARSCHUWING

WAARSCHUWING geeft een risicovolle situatie aan die, wanneer deze niet wordt vermeden, overlijden of ernstig letsel tot gevolg kan hebben.

⚠ VOORZICHTIG

VOORZICHTIG gebruikt zonder het symbool voor een veiligheidswaarschuwing geeft een risicovolle situatie aan die, wanneer deze niet vermeden wordt, kan leiden tot gematigd letsel.

AANWIJZING

OPMERKING wordt gebruikt om te wijzen op zaken die niet gerelateerd zijn aan persoonlijk letsel.

⚠ WAARSCHUWING

• Wanneer er kinderen in huis zijn is het belangrijk om rekening te houden met het huisdierluik bij het kindveilig maken van het huis. Het huisdierluik kan door een kind misbruikt worden, waardoor het kind aan de andere kant van het huisdierluik gevaar kan lopen. Kopers/huiseigenaren met zwembaden moeten ervoor zorgen dat het huisdierluik te allen tijde in de gaten wordt gehouden en dat het zwembad voldoende is afgeschermd. Als er een nieuw risico ontstaat in of buiten uw huis, dat via het huisdierluik toegankelijk is, dan raadt Radio Systems Corporation aan om de toegang tot het risico goed af te schermen, of het huisdierluik te verwijderen. Het sluitingspaneel of slot, indien van toepassing, wordt geleverd voor esthetische en energie-efficiënte

doeleinden en is niet bedoeld als beveiligingsinstrument. Radio Systems Corporation is niet verantwoordelijk voor onbedoeld gebruik en de koper van dit product accepteert de volledige verantwoordelijkheid voor toezicht op de gecreëerde opening.

- Elektrisch gereedschap. Risico op ernstig letsel; volg alle veiligheidsaanwijzingen voor elektrische gereedschap. Draag altijd een veiligheidsbril of neem andere geschikte veiligheidsmaatregelen.
- Het wordt om veiligheidsredenen niet aanbevolen dit product in glas te installeren.

⚠ VOORZICHTIG

• De gebruiker moet voorafgaand aan de installatie op de hoogte zijn van alle bouwcodes die van invloed kunnen zijn op de installatie van het huisdierluik en, samen met een bevoegde aannemer, bepalen of het product geschikt is voor de specifieke situatie. Dit huisdierluik is geen branddeur. Het is belangrijk dat de eigenaar en aannemer rekening houden met alle mogelijk risico's, binnen en buiten, en ook met risico's als gevolg van wijzigingen aan uw woning en hoe deze zich verhouden tot de aanwezigheid en het gebruik, inclusief het misbruik, van het huisdierluik.

- Gebruik een stevige schaar voor het knippen van de tunnelverlengstukken.
- Let bij het snijden van een metalen oppervlak op voor scherpe randen om letsel te voorkomen.

AANWIJZING

• Bewaar deze instructies bij belangrijke papieren en geef deze instructies aan de nieuwe eigenaar van de woning.

- Wanneer u het huisdierluik wilt schilderen, wordt het aanbevolen om het vóór installatie te schilderen. Gebruik, voor het beste resultaat, vóór het aanbrengen van de verf grondverf voor plastic.
- Als de deur of andere ondergrond van de huiseigenaar niet waterpas is, moet het huisdierluik waterpas worden geïnstalleerd om goed te kunnen draaien.
- Wanneer het sjabloon voor uitsnijden wordt aangebracht, moet er minimaal 8 cm tussen de onder- en zijkanten van de deur en de buitenrand van het sjabloon worden vrijgehouden om de structurele integriteit van de deur te behouden.
- Zorg ervoor dat zich niets achter de deur bevindt, waarin u de gaten boort of de opening maakt.
- Gebruik een handschroevendraaier om de schroeven vast te draaien. Niet te strak aandraaien. Als de schroeven te strak worden vastgedraaid, kunnen de schroeven worden gestript of het frame van het huisdierluik worden vervormd.
- Onbevoegde wijzigingen of aanpassingen kunnen ervoor zorgen dat de gebruiker niet bevoegd is om deze apparatuur te gebruiken; bovendien kan de garantie vervallen.



















Bewaar deze instructies

Vervangende luiken online beschikbaar

Uw PetSafe®-huisdierluik

Dank u dat u voor het merk PetSafe® hebt gekozen. U en uw huisdier verdienen een kameraadschap met onvergetelijke momenten en een goede verstandhouding. Onze producten en trainingsmiddelen versterken de relatie tussen huisdieren en hun baasjes. **Als u vragen heeft over onze producten of het trainen van uw huisdier, bezoek dan onze website: www.petsafe.net of neem contact op met onze klantenservice. U vindt een overzicht van telefoonnummers van de klantenservice op onze website www.petsafe.net.**

Registreer uw product binnen 30 dagen op www.petsafe.net om het meeste uit uw garantie te halen. Door te registreren en uw aankoopbon te bewaren, hebt u volledige garantie op het product en zijn wij in staat u sneller te helpen, mocht u ooit een keer genoodzaakt zijn de klantenservice te bellen. En het belangrijkste: uw waardevolle informatie wordt nooit aan derden gegeven of verkocht. Volledige informatie over de garantie is online beschikbaar op www.petsafe.net.

Small								
	Kat	Kleine honden	Sluitingspaneel	Past in houten deuren	Past in stenen muren	Past in PVC/uPVC/metaal	De inbegrepen tunnel is geschikt voor de meeste deurdiktes	
	Medium							
		Middelmatige honden	Sluitingspaneel	Past in houten deuren	Past in stenen muren	Past in PVC/uPVC/metaal	De inbegrepen tunnel is geschikt voor de meeste deurdiktes	
		Large						
			Grote honden	Sluitingspaneel	Past in houten deuren	Past in stenen muren	Past in PVC/uPVC/metaal	De inbegrepen tunnel is geschikt voor de meeste deurdiktes

Alle PetSafe®-huisdierluiken zijn geschikt voor plaatsing in elke deur, wand of afscheiding, hoewel hulpmaterialen en voldoende doe-het-zelf-vaardigheden nodig kunnen zijn.

Lees vóór het installeren van uw huisdierluik de volgende stap-voor-stap instructies nauwkeurig door.

Vereist gereedschap

- Hamer
- Decoupeerzaag of sleutelgatzaag*
- Boor
- 13 mm boorbitje
- Draadtang
- Platte- en kruiskopschroevendraaiers
- Meetlint
- Schilderstape
- Potlood
- Schaar
- Veiligheidskleding
- Duct tape (optioneel)
- Siliconenlijm (optioneel)
- Schuurpapier (optioneel)

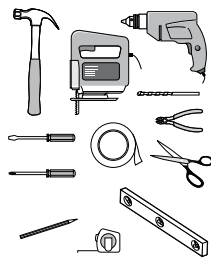

*maak gebruik van een passend zaagbladtype en -lengte. Voorbeeld: Gebruik voor een metalen deur een zaagblad voor metaal.

Metten en aftekenen

Meet de hoogte van de buik van uw huisdier op (afb. 1). Teken deze maat af op de buitenkant van uw deur of muur en teken een rechte horizontale lijn (afb. 2). Houd er rekening mee dat deze lijn de onderkant van het gat wordt dat u in uw deur of muur gaat zagen en dat het frame van het huisdierluik iets lager zal zitten.

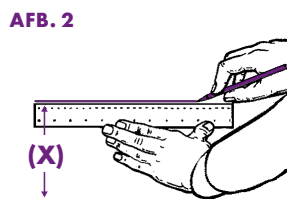
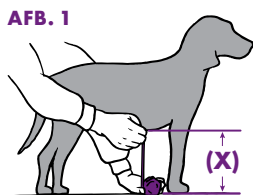

Een gat zagen voor uw huisdierluik

Het gat dat u gaat zagen is afhankelijk van de dikte van het oppervlak waar u het huisdierluik gaat installeren en de maat van het huisdierluik dat u hebt aangeschaft (Tabel 1). Houd er rekening mee dat hulpmaterialen en voldoende doe-het-zelf-vaardigheden nodig kunnen zijn.

TABEL 1

Model huisdierluik	Richtlijn voor gatmaten	
	Muur/deur < 54 mm dik (gebruik sjabloon voor uitsnijden - A)	Muur/deur ≥ 54 mm dik (gebruik sjabloon voor uitsnijden - B)
Small	258 mm H x 165 mm B	258 mm H x 142 mm B
Medium	360 mm H x 241 mm B	360 mm H x 216 mm B
Large	489 mm H x 292 mm B	464 mm H x 269 mm B

AFB. 3

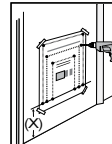

HET WORDT OM VEILIGHEIDREDEKEN NIET AANBEVOLEN DIT PRODUCT IN GLAS TE INSTALLEREN.

Gebruik het juiste sjabloon volgens tabel 1. Plaats de onderkant van het sjabloon op de hoogte van de buik die u op de deur hebt afgetekend (X). Boor gaten op de hoeken zoals aangegeven (afb. 3).

OPMERKING: Wanneer het sjabloon voor uitsnijden wordt aangebracht, moet er minimaal 8 cm tussen de onder- en zijkanten van uw deur en de buitenrand van het sjabloon

AFB. 4

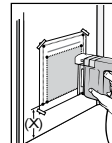

AFB. 5

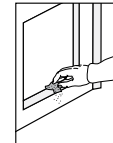

worden vrijgehouden om de structurele integriteit van de deur te behouden.

Zaag langs de zaaglijn terwijl u de decoupeerzaag of sleutelgatzaag recht houdt (afb. 4). Maak eventuele ruwe kanten glad met schuurpapier (afb. 5).

Vervangende luiken online beschikbaar

De tunnel passend maken

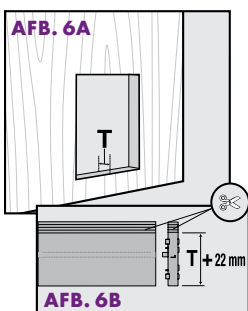

Meet de dikte (**T**) van uw deur of muur op. Noteer dit (**afb. 6A**). Zaag de gegroefde kant van de plastic tunnelonderdelen en -steunen op dezelfde dikte (**T**) als uw deur + 22 mm (**afb. 6B**). De meegeleverde tunnel kan niet worden gebruikt voor dikten (**T**) van meer dan 54 mm.

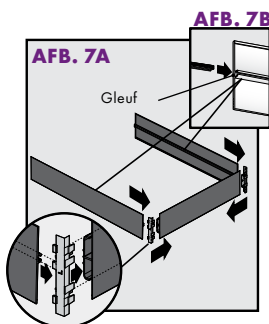
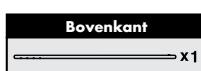
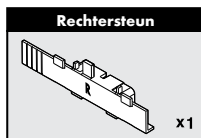
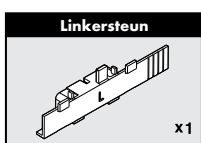

Plaats de gezaagde kant van het onderste tunnelonderdeel naar u toe met de 'T-vormige' rib naar boven. Klik de linker tunnelsteun op de linkerkant. Klik de rechter tunnelsteun op de rechterkant. Breng het niet gezaagde uiteinde (kant met één rib) van de zijkant van de tunnelonderdelen op één lijn met het ongezaagde uiteinde van de steunen, met de weerstripgleuven naar binnen. Schuif de

gleuven van de zijkant van de tunnelonderdelen op de lipjes van de tunnelsteunen om een 'U'-vorm te maken (**afb. 7A**).

Schuif de weerstrips op de gleuven van de zijkant van de tunnelonderdelen (**afb. 7B**). Weerstrips moeten naar binnen gericht zijn. Het is misschien nodig de weerstrips op maat te maken.

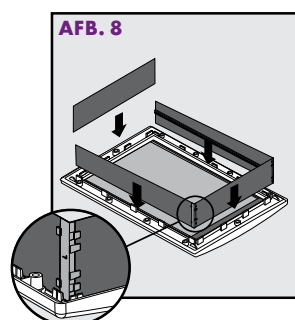

Klik het niet gezaagde uiteinde (kant met één rib) van de gemonteerde tunnelonderdelen op de onderkant en zijlipjes van het binnenframe (frame met 2 kleppen). De onderkant van de tunnel moet aan de onderkant van het binnenframe zitten. Weerstrips en kanten met ribben (niet gezaagde uiteinden) moeten naar de klep gericht zijn. Klik het niet gezaagde uiteinde (kant met één rib) van het bovenste tunnelonderdeel in de bovenste lipjes van het binnenframe. Niet gezaagde uiteinde (kant met één rib) van het bovenste tunnelonderdeel moet naar de klep gericht zijn.



Optioneel Tunnelonderdelen moeten misschien op maat gemaakt worden om op elkaar aan te sluiten in de hoeken (**afb. 8**).

OPTIONEEL: Gebruik duct tape op de hoeken van de tunnel om het beter op zijn plaats te houden en de weerbestendigheid te verbeteren. Snij overtollig tape af.

Het huisdierluik passend maken

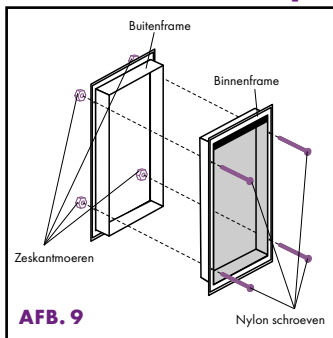

Handige tip: Hulp van iemand anders is op dit punt nuttig om de onderdelen bij elkaar te houden.

Plaats het binnenframe met de tunnelassemblage in de opening. Plaats vervolgens het buitenframe in de opening en klik de tunnel in de lipjes van het frame. Houd het frame tegen elkaar. Plaats de nylon schroeven door de gaten van het binnenframe in de gaten van het buitenframe. Draai een zeskantmoer op de onderkant van iedere schroef (**afb. 9**).

Indien u in een muur of deur installeert ≥ 54 mm dik, schroeft u in de muur aan de binnen- en buitenkant (schroeven niet inbegrepen).

Draai de schroeven nu nog niet vast. Plaats een schuimstrip tussen het binnenframe en uw muur of deur voor extra isolatie. Snij overtollig schuim af.
Handige tip: Gebruik een schroevendraaier om de schuimstrip onder het frame te duwen.

Gebruik een schroevendraaier om de schroeven gelijkmatig in het frame vast te draaien terwijl u de tunnel op zijn plaats houdt.

Handige tip: Kijk door de opening van de klep om te controleren dat de tunnel op zijn plaats zit terwijl u de schroeven aandraait.

OPMERKING: Gebruik een handschroevendraaier om de schroeven vast te draaien. Niet te strak aandraaien. Als de schroeven te strak worden vastgedraaid, kunnen de schroeven worden gestript of het frame van het huisdierluik worden vervormd.

Gebruik een draadtang om de schroeven gelijk met het buitenframe af te knippen.

OPTIONEEL: Maak het buitenframe (frame met één flap) en de drempel aan de binnenkant van het huisdierluik, waar de tunnel op het frame aansluit, waterdicht voor extra weerbestendigheid.

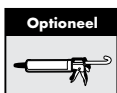

De flexibele klep plaatsen en afstellen

Tijdens extreme weerswisselingen kunnen luiken van vinyl tijdens koude maanden krimpen en in warme maanden uitzetten. De luiken kunnen eenvoudig worden vervangen of worden aangepast zodat zij tijdens de seizoenswisselingen goed blijven passen.

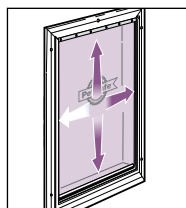

AFB. 10

U kunt de flexibele klep afstellen om precies in het frame te passen.

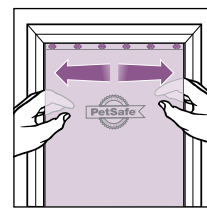

AFB. 11

Horizontale aanpassing

Beweeg de klep naar links of rechts om de positie aan te passen. Draai de schroeven vast wanneer het goed zit.

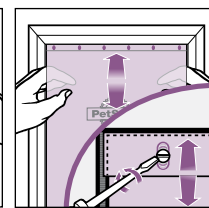

AFB. 12

Verticale aanpassing

Beweeg de klep naar boven of beneden om de positie aan te passen. Draai de schroeven vast wanneer het goed zit.

Uw PetSafe®-huisdierluik is nu klaar voor gebruik.

Gebruik van het sluitingspaneel

Het sluitingspaneel klikt op het binnenframe van het Extreem Weer Huisdierluik. Dit is nuttig bij stormachtig weer of om te voorkomen dat uw huisdier het huisdierluik gebruikt.

Om het sluitingspaneel te gebruiken: houd de handvaten aan de zijkant vast en schuif eerst de onderste op zijn plaats. Duw vervolgens naast de handvaten om de zijkanten van het sluitingspaneel in de slotjes van het binnenframe te klikken. Om te verwijderen: houd de handvaten aan de zijkant vast terwijl u met uw duimen op het midden van het sluitingspaneel duwt.

Een extra sluitingspaneel (apart verkocht) kan op het buitenframe van het Extreem Weer Huisdierluik geplaatst worden voor extra weerbestendigheid. Bezoek onze website www.petsafe.net of neem contact op met onze klantenservice voor meer informatie.

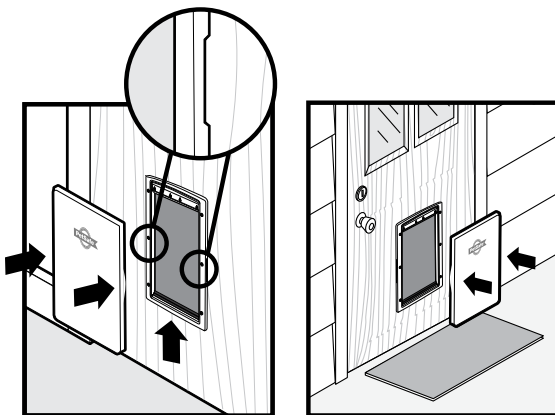

Uw huisdier trainen om het huisdierluik te gebruiken

De meeste huisdieren weten bijna meteen hoe ze het huisdierluik moeten gebruiken, maar sommige kunnen in het begin een beetje zenuwachtig zijn. De volgende tips zullen uw huisdier helpen om volledig van de vrijheid van buiten en het comfort van binnen te genieten - wat u wenst voor uw huisdier - en wat uw nieuw huisdierluik mogelijk maakt.

De belangrijkste regel is dat u geduld moet hebben met uw huisdier. Heb geen haast. Laat uw huisdier er zelf achter komen dat hij/zij door de deuren naar binnen en buiten kan lopen. Duw uw huisdier niet door het luik anders wordt hij/zij misschien bang.

Veel huisdier-eigenaren installeren een huisdierluik wanneer ze verhuizen. Indien dit op uw van toepassing is, zorg er dan voor dat uw huisdier bekend is met zijn of haar omgeving voordat u het huisdierluik plaatst. Neem hem/haar aan de lijn mee naar buiten en zorg ervoor dat hij/zij zich ook veilig en comfortabel voelt in zijn of haar nieuwe binnenomgeving. Met name katten kunnen langdurig angstig blijven in een onbekende omgeving.

Laat de klep een tijdje open staan nadat u uw huisdierluik heeft geïnstalleerd. U kunt hiervoor een lang stuk schilderstape gebruiken. Open de klep en gebruik het tape om het open te houden door het andere uiteinde van het tape op het oppervlak erboven te plakken. Zorg ervoor dat het stevig vast zit zodat de klep niet per ongeluk dicht kan vallen. Laat uw huisdier eraan wennen en vrij naar binnen en buiten lopen.

Zorg dat uw huisdier een reden heeft om het luik te gebruiken. Voor katten is voedsel een goede reden. Voer de kat eerst binnen, vlakbij het luik en daarna vlak bij het luik buiten. Herhaal zo vaak als nodig. De meeste katten, met name kittens, hebben een sterke drang naar vrijheid, misschien om te jagen. Katten zijn ook sociale dieren - ze genieten van het gezelschap van andere katten. Dit kan voor hen een andere reden zijn om buiten op ontdekking te gaan.

Honden kunnen in een paar uur getraind worden om het huisdierluik te

gebruiken. Honden reageren op aanmoedigen, herhaling en met name spel. Waarom gebruikt u het luik niet als onderdeel van een spel? Gooi bijvoorbeeld een bal door het huisdierluik. Aai en prijs uw hond wanneer hij/zij het huisdierluik goed heeft gebruikt. Prijs uw hond meerdere keren voor het gebruik van het huisdierluik.

Als dit iets nieuws is voor uw huisdier, kan het wat geduld vergen om uw huisdier te leren hoe hij/zij het moet gebruiken. Prijs uw huisdier wanneer hij/zij vooruitgang boekt - hij/zij heeft het verdiend!

De kleppen vervangen

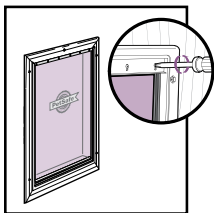

AFB. 13

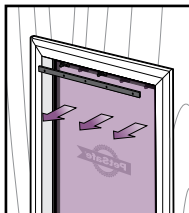

AFB. 14

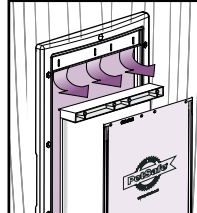

AFB. 15

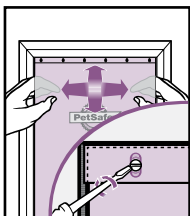

AFB. 16

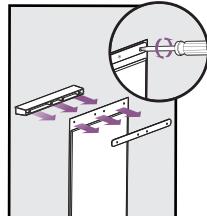

AFB. 17

1. Verwijder de schroeven uit het binnenframe van het huisdierluik (afb. 13).
2. Verwijder de stang en de klep van vinyl (afb. 14).
3. Indien u de geïsoleerde klep vervangt, verwijder dan de klepklem met

daaraan de geïsoleerde klep (afb. 15). Verwijder de schroeven, de geïsoleerde klep en de achterplaat van de achterkant van de klepklem. Plaats een nieuwe geïsoleerde klep tussen de achterkant van de klepklem en de achterplaat. Plaats terug en draai de schroeven aan (afb. 16).

4. Plaats nieuwe klep van vinyl en pas horizontaal en verticaal aan om het passend te maken voor het deurframe. Plaats de bestaande staaf terug en draai de schroeven vast (afb. 17).

Vervangende luiken zijn online beschikbaar op www.petsafe.net of neem hiervoor contact op met de klantenservice. U vindt een overzicht van telefoonnummers van de klantenservice op onze website www.petsafe.net.

Het huisdierluik schoonmaken

Uw huisdierluik is gemaakt van materiaal van de hoogste kwaliteit met een geharde klep en is ontworpen om vele jaren mee te gaan. Om het netjes te houden kunt u het af en toe afdoen met een vochtige doek.

Gebruiksvoorwaarden en beperking van aansprakelijkheid

1. Gebruiksvoorwaarden

Dit product wordt u aangeboden onder de voorwaarde dat u zonder wijzigingen, akkoord gaat met de voorwaarden, bepalingen en kennisgevingen die hierin staan. Gebruik van dit product impliceert dat u akkoord gaat met deze bepalingen, voorwaarden en kennisgevingen. Indien u deze voorwaarden, bepalingen en kennisgevingen niet wenst te aanvaarden, verzoeken wij u het product ongebruikt, in de oorspronkelijke verpakking en op eigen kosten en risico, samen met het aankoopbewijs, terug te sturen naar de betreffende klantenservice voor volledige restitutie.

2. Correct gebruik

Als u twijfelt of dit product wel geschikt is voor uw huisdier, raadpleeg dan vóór gebruik uw dierenarts of bevoegde trainer. Correct gebruik omvat, zonder beperkingen, het doornemen van de gehele gebruiksaanwijzing en alle veiligheidsinformatie.

Vervangende luiken online beschikbaar

3. **Geen onwettig of verboden gebruik**

Dit product is uitsluitend bedoeld voor huisdieren. Gebruik van dit product op een wijze waarop het niet bedoeld is, kan de schending van nationale of plaatselijke wetten tot gevolg hebben.

4. **Beperking van aansprakelijkheid**

Onder geen enkele omstandigheid zal Radio Systems Corporation of een van de gelieerde bedrijven aansprakelijk zijn voor (i) indirecte, strafrechtelijke, incidentele, speciale of vervolgschade en/of (ii) voor verlies of schade, ongeacht de aard ervan, die voortvloeit uit of verband houdt met het oneigenlijk gebruik van dit product. De koper aanvaardt alle risico's en aansprakelijkheden die samenhangen met het gebruik van dit product, conform de wetgeving.

5. **Wijziging van de algemene voorwaarden**

Radio Systems Corporation behoudt zich het recht voor de voorwaarden, bepalingen en kennisgevingen die van toepassing zijn op dit product tussentijds te wijzigen. Indien u voorafgaand aan het gebruik van dit product over dergelijke wijzigingen bent geïnformeerd, zijn deze wijzigingen bindend alsof zij hierin opgenomen waren.

Garantie

Drie jaar niet-overdraagbare beperkte garantie

Dit product heeft het voordeel van een beperkte fabrieksgarantie. Alle informatie over de garantie die geldt voor dit product en de voorwaarden ervan vindt u op www.petsafe.net en/of zijn verkrijgbaar bij de klantenservice in uw regio.

Europa – Radio Systems PetSafe Europe Ltd., 2de etage, Elgee Building, Market Square, Dundalk, Co. Louth, A91 YR9X Ireland

De ahora en adelante podemos hacer referencia a Radio Systems Corporation, Radio Systems PetSafe Europe Ltd., Radio Systems Australia Pty Ltd. y cualquier otra filial o marca de Radio Systems Corporation colectivamente como "Nosotros" o "A nosotros".

Información de Seguridad Importante

Explicación de las palabras de atención y símbolos utilizados en esta guía



Este es el símbolo de alerta de seguridad. Sirve para alertarle de posibles riesgos de lesiones. Obedezca todos los mensajes de seguridad que aparezcan a continuación de este símbolo para no sufrir lesiones ni la muerte.

⚠️ ADVERTENCIA

ADVERTENCIA indica una situación peligrosa que, de no evitarse, podría producir la muerte o daños graves.

⚠️ ATENCIÓN

ATENCIÓN, utilizada con el símbolo de alerta de seguridad, indica una situación peligrosa que, si no se evita, podría provocar lesiones poco importantes o moderadas.

AVISO

AVISO se utiliza para tratar prácticas no relacionadas con lesiones personales.

⚠️ ADVERTENCIA

• Cuando haya niños en el hogar, es importante considerar la puerta para mascotas al adoptar las

medidas de protección para niños; los niños pueden utilizar la puerta para mascotas en forma indebida y exponerse a los riesgos que podrían existir del otro lado de esta puerta. Los compradores o propietarios de vivienda con piscinas deben garantizar que la puerta para mascotas esté controlada en todo momento y que la piscina tenga barreras de entrada adecuadas. Si surge un nuevo peligro dentro o fuera de su hogar, al que puede acceder por la puerta para mascotas, Radio Systems Corporation, le recomienda que proteja de forma adecuada el acceso al peligro o retire la puerta para mascotas. La placa de cierre o bloqueo, si procede, se suministra por estética y eficacia energética y no está concebida como dispositivo de seguridad.

Radio Systems Corporation no se hará responsable del uso no previsto, y el comprador de este producto acepta toda la responsabilidad relativa a la vigilancia de la abertura que crea.

- Herramientas eléctricas. Peligro de lesión grave; siga todas las instrucciones de seguridad para sus herramientas eléctricas. Lleve siempre gafas de protección y otro equipo de seguridad adecuado.
- Por motivos de seguridad, no se recomienda colocar este producto sobre cristal.

⚠️ ATENCIÓN

• El usuario, antes de la instalación, debe conocer todas los códigos de edificación que puedan afectar a la instalación de la puerta para mascotas y determinar, junto con un instalador profesional, su idoneidad en una instalación concreta. Esta puerta para mascotas no es una puerta para incendios. Es importante que el propietario y el instalador tengan en cuenta los riesgos que puede haber dentro y fuera de la puerta para mascotas; cualquier riesgo que puedan ocasionar cambios posteriores en su propiedad y cómo pueden estar relacionados con su existencia y uso, como el uso indebido de la puerta para mascotas.

- Asegúrese de usar tijeras grandes para cortar las extensiones de túnel.
- Si corta una superficie metálica, tenga cuidado con los bordes afilados para evitar lesiones.

AVISO

- Conserve estas instrucciones con sus documentos importantes; asegúrese de entregar estas instrucciones al nuevo propietario de la vivienda.
- Si pinta la puerta para mascotas, se recomienda hacerlo antes de la instalación. Para obtener el mejor resultado, utilice un imprimador para material plástico antes de aplicar la pintura.
- Si la puerta u otra aplicación del propietario no están niveladas, debe instalar la puerta para mascotas a nivel para que oscile correctamente.
- Al aplicar la plantilla de corte, debe haber como mínimo 8 cm entre la parte inferior y los laterales de la puerta y el borde exterior de la plantilla para mantener la integridad estructural de la puerta.
- No debe haber nada detrás de la puerta donde perforará orificios o cortará la abertura.
- Utilice un destornillador manual para ajustar los tornillos. No los apriete en exceso. Si los aprieta demasiado, puede dañar los tornillos o deformar el marco de la puerta para mascotas.
- Los cambios o modificaciones no autorizados podrían anular el permiso del usuario para hacer funcionar el equipo y anularán la garantía.

CONSERVE ESTAS INSTRUCCIONES

Batientes de repuesto disponibles en internet

27

EN

FR

NL

ES

IT

DE

Su puerta para mascotas PetSafe®

Gracias por elegir la marca PetSafe®. Usted y su mascota se merecen una relación que incluya momentos memorables y un entendimiento mutuo. Nuestros productos y herramientas de adiestramiento mejoran la relación entre las mascotas y sus propietarios. **Si tiene alguna pregunta sobre nuestros productos o sobre el adiestramiento de su mascota, visite nuestro sitio web, www.petsafe.net, o bien póngase en contacto con nuestro centro de atención al cliente. Visite nuestro sitio web en www.petsafe.net para conseguir un listado de los números de teléfono de los centros de atención al cliente.**

Para aprovechar al máximo la protección de su garantía, registre su producto antes de que transcurran 30 días a partir de la compra en www.petsafe.net. Al registrarse y conservar su recibo de compra, disfrutará de la garantía plena del producto y, si tuviera necesidad de contactar con el centro de atención al cliente, podremos ayudarle con mayor rapidez. Y lo que es más importante, su valiosa información nunca se dará ni venderá a nadie. La información completa sobre la garantía se encuentra disponible en línea en www.petsafe.net.

Pequeña



Gato



Perro pequeño



Placa de cierre



Puede colocarse en puertas de madera



Puede colocarse en paredes de ladrillos



Puede colocarse en puertas de PVC, uPVC y metal



El túnel incluido es adecuado para la mayoría de grosores de puertas

Mediana



Perro mediano



Placa de cierre



Puede colocarse en puertas de madera



Puede colocarse en paredes de ladrillos



Puede colocarse en puertas de PVC, uPVC y metal



El túnel incluido es adecuado para la mayoría de grosores de puertas

Grande



Perro grande



Placa de cierre



Puede colocarse en puertas de madera



Puede colocarse en paredes de ladrillos



Puede colocarse en puertas de PVC, uPVC y metal



El túnel incluido es adecuado para la mayoría de grosores de puertas

Todas las puertas para mascotas PetSafe® son adecuadas para ajustarse a cualquier puerta, pared o tabique, si bien puede requerir materiales adicionales y habilidades profesionales de bricolaje.

Antes de instalar la puerta para mascotas, lea con atención las instrucciones detalladas a continuación.

Herramientas necesarias

- Martillo
- Sierra de vaivén o de pelo*
- Perforación
- Broca de 13 mm
- Alicates
- Destornilladores con punta plana y Phillips
- Cinta métrica
- Cinta para cubrir o de pintor
- Lápiz
- Tijeras
- Equipo de seguridad
- Cinta adhesiva (opcional)
- Adhesivo de silicona (opcional)
- Papel de lija (opcional)

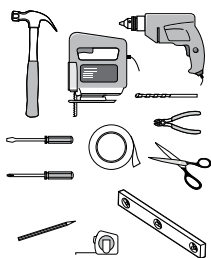

*utilice un tipo y longitud de cuchilla apropiados. Ejemplo: Una puerta metálica requerirá una cuchilla para metal.

Medición y marcado

Mida la altura de la panza de su mascota (Fig. 1). Marque esta medición en el exterior de su puerta o pared y trace una línea horizontal (Fig. 2). Recuerde que posteriormente esta línea será la parte inferior del orificio que practicará en la puerta o pared y que el marco de la puerta para mascotas quedará ligeramente por debajo.

FIG. 1

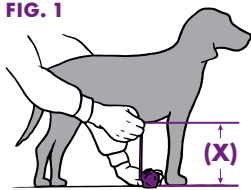
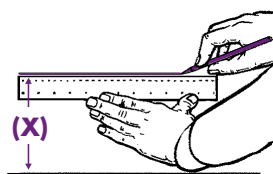

FIG. 2



Batientes de repuesto disponibles en internet

Corte de un orificio para la puerta para mascotas

El orificio que corte dependerá del grosor de la superficie en que instale la puerta para mascota y del tamaño de la puerta para mascotas que ha adquirido (Tabla 1). Tenga en cuenta que puede requerir herramientas y materiales adicionales, así como habilidades profesionales de bricolaje.

TABLA 1

Modelo de puerta para mascotas	Guía de tamaño del corte	
	Pared/Puerta < 54 mm de grosor (Usar plantilla para el corte - A)	Pared/Puerta ≥ 54 mm de grosor (Usar plantilla para el corte - B)
Pequeña	258 mm al. x 165 mm an.	258 mm al. x 142 mm an.
Mediana	360 mm al. x 241 mm an.	360 mm al. x 216 mm an.
Grande	489 mm al. x 292 mm an.	464 mm al. x 269 mm an.

FIG. 3

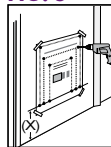

POR MOTIVOS DE SEGURIDAD, NO SE RECOMIENDA COLOCAR ESTE PRODUCTO SOBRE CRISTAL.

Con ayuda de la plantilla adecuada conforme a la Tabla 1, coloque la base de la plantilla a la altura de la panza marcada en la puerta (X). Taladre los orificios en las esquinas como se muestra (Fig. 3).

AVISO: Al aplicar la plantilla para el corte, debe haber como mínimo 8 cm entre la parte inferior y los laterales de la puerta y el borde exterior de la plantilla para el corte para mantener la integridad estructural de la puerta.

FIG. 4

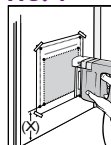
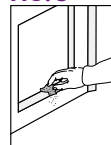
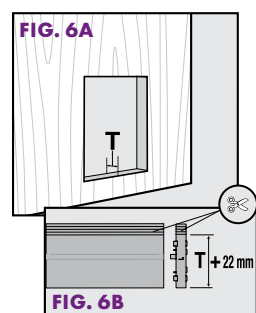

FIG. 5



Corte a lo largo de la línea de corte; para ello, mantenga la sierra de vaivén o de pelo nivelada (Fig. 4). Alise los bordes cortantes con papel de lija (Fig. 5).

Colocación del túnel



Mida el grosor (**T**) de la puerta o pared. Anote la medición (**Fig. 6A**). Corte el lado ranurado de los soportes y las piezas del túnel de plástico para que se equiparen con el grosor (**T**) de la puerta + 22 mm (**Fig. 6B**). En el caso de grosores (**T**) superiores a 54 mm, no es posible utilizar el túnel suministrado.

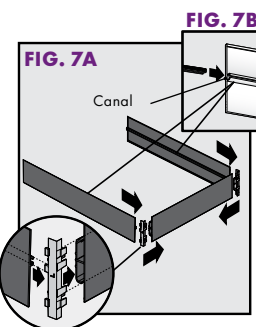

Coloque el borde de corte de la pieza inferior del túnel mirando hacia usted, con la acanaladura en forma de T boca arriba. Inserte el soporte izquierdo del túnel en el lado izquierdo. Inserte el soporte derecho del túnel en el lado derecho. Con los canales que montan las juntas de sellado hacia arriba, alinee los bordes sin cortar (lado con una acanaladura) de las piezas laterales del túnel con los bordes sin cortar de los soportes. Deslice los canales de las piezas laterales del túnel a través de las lengüetas de los soportes del túnel para lograr una forma de U (**Fig. 7A**). Deslice las juntas en los canales de las piezas laterales del túnel (**Fig. 7B**). Las juntas de sellado deben mirar hacia adentro. Es posible que sea necesario recortar las juntas de sellado.

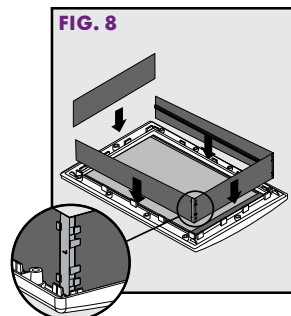
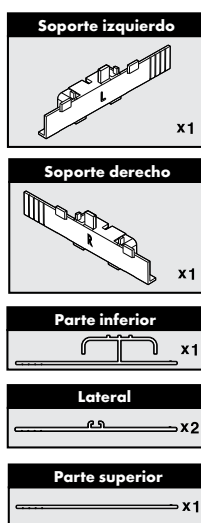

Inserte el borde sin cortar (lado con una acanaladura) de las piezas del túnel montadas en las lengüetas inferior y laterales del marco interno (marco con 2 batientes). La parte inferior del túnel debe estar en la parte inferior del marco interno. Las juntas de sellado y los lados acanalados (bordes sin cortar) deben mirar hacia el batiente. Inserte el borde sin cortar (lado con una acanaladura) de la pieza superior del túnel en las lengüetas superiores del marco interno. El borde sin cortar (lado con una acanaladura) de la pieza superior del túnel debe mirar hacia el batiente. Es posible que sea necesario recortar las piezas del túnel para que ajusten en las esquinas (**Fig. 8**).

OPCIONAL: Utilice cinta adhesiva en las esquinas del túnel para fijarlo y mejorar la resistencia a las condiciones climáticas. Recorte la cinta sobrante.

Colocación de la puerta para mascotas

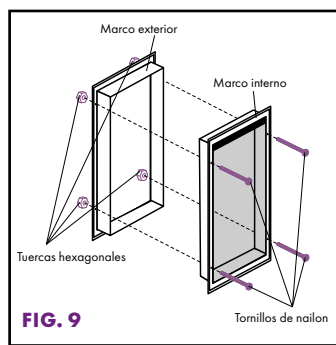

Consejo útil: Puede resultar útil contar con ayuda en este momento para mantener juntas las piezas.

Coloque el marco interno con la estructura del túnel en la abertura practicada. A continuación coloque el marco exterior en la abertura; para ello, inserte las lengüetas interiores del túnel en el marco. Mantenga el marco unido. Inserte los tornillos de nailon a través de los orificios del marco interno en los orificios del marco exterior. Rosque una tuerca hexagonal en la parte inferior de cada tornillo (**Fig. 9**).

Si realiza la instalación en una pared o puerta de ≥ 54 mm de grosor, debe atornillar a la pared en los lados interior y exterior (tornillos no incluidos).

Atornille, pero no apriete todavía. Coloque una tira de espuma entre el marco interno y la pared o puerta para conseguir aislamiento adicional. Retire cualquier sobrante.

Consejo útil: Utilice un destornillador para insertar la tira de espuma alrededor del marco.

Utilice un destornillador para apretar de forma uniforme los tornillos por todo el marco mientras sujeta el túnel en posición.

Consejo útil: Mire a través de la abertura del batiente para comprobar que el túnel está en posición conforme apriete los tornillos.

AVISO: Utilice un destornillador manual para ajustar los tornillos. No los apriete en exceso. Si los aprieta demasiado, puede dañar los tornillos o deformar el marco de la puerta para mascotas.

Utilice un alicate para recortar los tornillos y que queden enrasados con el marco exterior.

OPCIONAL: Selle alrededor del marco exterior (marco con un batiente) y alrededor del umbral interno de la puerta para mascotas donde el túnel se junta con el marco para obtener mayor resistencia a la intemperie.



Colocación y ajuste del batiente flexible

Cuando se producen cambios extremos en las condiciones climáticas, los batientes de vinilo pueden contraerse en los meses fríos y expandirse en los meses más cálidos. Reemplácelos o ajústelos con facilidad para asegurarse de que ajustan perfectamente pese a los cambios de temporada.

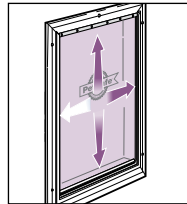

FIG. 10

El batiente flexible se puede ajustar para que encaje en el marco correctamente.

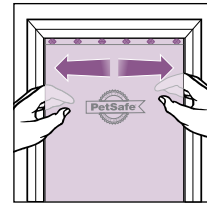

FIG. 11

Ajuste horizontal

Mueva el batiente a izquierda o derecha para ajustar la posición. Apriete los tornillos cuando esté en su sitio.

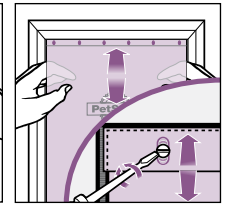

FIG. 12

Ajuste vertical

Desplace el batiente arriba y abajo para ajustar la posición. Apriete los tornillos cuando esté en su sitio.

La puerta para mascotas PetSafe® ya está lista para su uso.

Uso de la placa de cierre

La placa de cierre se inserta en el marco interno de la puerta para mascotas para clima extremo. Es útil durante inclemencias o para evitar que la mascota utilice la puerta para mascotas.

Para usar el panel de cierre, sostenga las manijas laterales y primero deslice la parte inferior hacia su lugar. Luego empuje junto a las manijas para calzar los lados del panel de cierre en las ranuras en el marco interior. Para su extracción, sostenga las manijas laterales mientras empuja el centro del panel de cierre con los pulgares.

Puede utilizarse una placa de cierre (vendido por separado) en el marco exterior de la puerta para mascotas para clima extremo para mejorar la resistencia a la intemperie. Visite nuestro sitio web en www.petsafe.net o llame a nuestro centro de atención al cliente si desea más información.

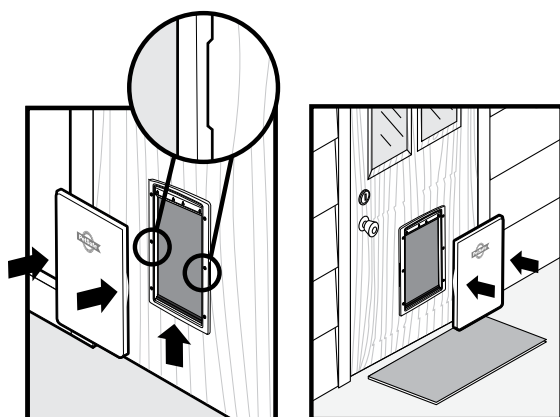

Adiestramiento de su mascota para que utilice la puerta para mascotas

La mayoría de las mascotas aprenden a utilizar la puerta para mascotas prácticamente de inmediato, pero unas pocas pueden estar algo nerviosas al principio. Los consejos siguientes le ayudarán a sacar el máximo partido a la libertad en exteriores y a la comodidad en interiores que desea para su mascota, y que su nueva puerta para mascotas le ofrece.

La regla más importante es ser paciente con su mascota. No tenga prisa. Deje que su mascota aprenda por sí misma que puede entrar y salir por la puerta. No la obligue a pasar por el batiente o se asustará.

Muchos propietarios de mascotas instalan puertas para mascotas al cambiar de domicilio. Si este es su caso, asegúrese de que su mascota se haya familiarizado con el entorno antes de colocar la puerta para mascotas. Sáquela en paseos por el exterior con vigilancia y con correa y asegúrese de que se siente segura y cómoda en su nuevo entorno dentro de la casa. Los gatos en concreto pueden desarrollar miedos que duran largo tiempo a entornos desconocidos.

Una vez haya instalado la puerta para mascotas, deje el batiente abierto durante un tiempo. Para ello, puede utilizar una tira de cinta adhesiva; abra el batiente y use la cinta para mantenerla abierta fijando el otro extremo de la cinta a la superficie superior. Asegúrese de que queda fijado de forma segura para que el batiente no pueda cerrarse de forma accidental. Deje que su mascota se familiarice con la puerta y que entre y salga libremente.

Piense en un motivo para que la mascota utilice la puerta. Para los gatos, la comida es un buen motivo. En primer lugar, colóquela cerca de la puerta, dentro, y luego junto a la zona exterior de la puerta. Repítalo tan a menudo como sea necesario. La mayoría de los gatos, sobre todo los más jóvenes, sienten un fuerte impulso de libertad, quizás de cazar. Los gatos también son criaturas sociales, disfrutan de la compañía de otros gatos. Este puede ser otro motivo para que exploren los exteriores.

Es posible adiestrar a perros para que utilicen la puerta para mascotas

en cuestión de horas. Los perros responden a estímulos, repetición y especialmente a los juegos así que, ¿por qué no usar la puerta como parte de un juego? Por ejemplo, puede lanzar una pelota a través de la puerta para mascotas. Acaricie y felicite a su perro cuando utilice la puerta correctamente. Repita en varias ocasiones las felicitaciones al perro cada vez que use la puerta para mascotas.

Si resulta algo nuevo para su mascota, puede requerir algo de paciencia enseñarle cómo usarla. Cuando su mascota realice progresos, felicítela, ¿se lo ha ganado!

Sustitución de los batientes

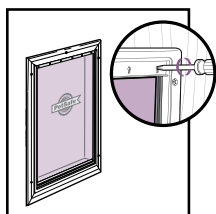

FIG. 13

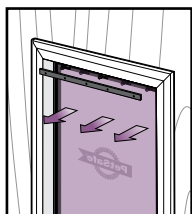

FIG. 14

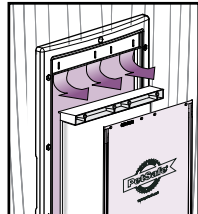

FIG. 15

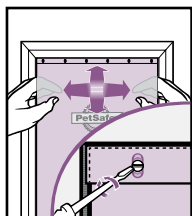

FIG. 16

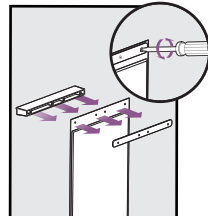

FIG. 17

1. Retire los tornillos del marco interno de la puerta para mascotas (**Fig. 13**).
2. Retire la varilla y el batiente de vinilo (**Fig. 14**).

3. Si sustituye el batiente de aislamiento, retire la abrazadera del batiente junto con el batiente de aislamiento unido (**Fig. 15**). Retire los tornillos, el batiente de aislamiento y la placa de soporte de la abrazadera del batiente. Inserte el nuevo batiente de aislamiento en la abrazadera del batiente y la placa de soporte. Coloque y apriete de nuevo los tornillos (**Fig. 16**).

4. Coloque un nuevo batiente de vinilo y ubíquelo en las posiciones horizontal y vertical de forma que se ajuste al marco de la puerta. Coloque de nuevo la varilla existente y apriete los tornillos (**Fig. 17**).

Hay disponibles batientes de repuesto en internet a través de www.petsafe.net o poniéndose en contacto con el centro de atención al cliente. Visite nuestro sitio web en www.petsafe.net para conseguir un listado de los números de teléfono de los centros de atención al cliente.

Limpieza de la puerta para mascotas

La puerta para mascotas está fabricada en un material de la más alta calidad, con un batiente endurecido y diseñado para durar muchos años. Para mantener su aspecto todo lo que necesita es pasarle de vez en cuando un paño húmedo.

Términos de uso y limitación de responsabilidad

1. Términos de uso

El uso de este producto está sujeto a la aceptación sin modificaciones de los términos, las condiciones y los avisos. El uso de este producto implica la aceptación de dichos términos, condiciones y avisos. Si no desea aceptar estos términos, condiciones y avisos, devuelva el producto, sin utilizar en su paquete original, con portes pagados y asumiendo el riesgo del envío al centro de atención al cliente pertinente, junto con la prueba de compra para obtener una devolución total.

2. **Uso correcto**

Si no está seguro de si este producto es apropiado para su mascota, consulte con su veterinario o un adiestrador certificado antes de usarlo. El uso correcto incluye, sin limitación, la revisión de este manual de funcionamiento y de cualquier declaración de seguridad específica.

3. **Usos ilegales o prohibidos**

Este producto ha sido diseñado para usarlo sólo con mascotas. El uso de este producto en una forma que no sea la prevista podría provocar la infracción de leyes federales, estatales o locales.

4. **Limitación de responsabilidad**

En ningún caso será Radio Systems Corporation ni ninguna de sus empresas asociadas responsable de (i) daños indirectos, punitivos, incidentales, especiales o derivados y/o (ii) pérdidas o daños de cualquier tipo que se deriven de o guarden relación con un uso incorrecto del producto. El comprador asume todos los riesgos y responsabilidades derivadas del uso de este producto hasta el límite máximo permitido por la ley.

5. **Modificación de las condiciones generales**

Radio Systems Corporation se reserva el derecho de cambiar las condiciones generales y los avisos que rigen este producto de vez en cuando. Si dichos cambios se le hubieran notificado con anterioridad a su uso de este producto, éstos serán vinculantes para usted, como quedan incorporados en este documento.

Garantía

Garantía limitada no transferible de tres años

Este producto cuenta con el beneficio de una garantía limitada del fabricante. Puede encontrar toda la información de la garantía aplicable a este producto, así como sus términos, en www.petsafe.net y también estarán disponibles poniéndose en contacto con el centro de atención al cliente local.

Europa – Radio Systems PetSafe Europe Ltd., 2nd Floor, Elgee Building, Market Square, Dundalk, Co. Louth, A91 YR9X Ireland

Di seguito Radio Systems Corporation, Radio Systems PetSafe Europe Ltd., Radio Systems Australia Pty Ltd. e qualunque altra affiliata o marchio di Radio Systems Corporation possono essere indicati collettivamente con "Noi".

INFORMAZIONI IMPORTANTI PER LA SICUREZZA

Spiegazione dei termini e dei simboli di attenzione utilizzati in questa guida



Questo è il simbolo di allarme sicurezza. Si utilizza per avvertire di potenziali pericoli per le persone. Per evitare potenziali infortuni o il decesso, osservare tutti i messaggi di sicurezza che seguono il simbolo.

AVVERTENZA

AVVERTENZA indica una situazione di rischio che, se non evitata, potrebbe provocare la morte o gravi lesioni.

ATTENZIONE

ATTENZIONE, utilizzato con il simbolo di allarme sicurezza, indica una situazione di pericolo che, se non evitata, può determinare lesioni minori o moderate.

AVVISO

AVVISO richiama l'attenzione su pratiche non associate a lesioni personali.

AVVERTENZA

• In caso di presenza di bambini presso l'abitazione, non dimenticare che la porta per animali domestici può essere utilizzata dai bambini durante le attività di esplorazione; la porta può quindi rappresentare un pericolo quando il bambino la attraversa e si trova dall'altra parte. Gli acquirenti/proprietari di case con piscina devono costantemente sorvegliare la porta e assicurarsi che la piscina sia dotata di barriere protettive d'accesso. Qualora si determinassero nuove situazioni di rischio e la porta per animali domestici permettesse di accedervi, all'esterno o all'interno della casa, Radio Systems Corporation consiglia di adottare misure per proteggere adeguatamente la porta o di rimuoverla. Il pannello di chiusura o il blocco, se previsti, vengono forniti a scopi estetici o di risparmio energetico e non intendono essere un

dispositivo di sicurezza. Radio Systems Corporation declina ogni responsabilità per qualsiasi uso non previsto e l'acquirente del prodotto si assume la responsabilità di sorvegliare l'apertura che esso crea.

- Apparecchi elettrici. Rischio di gravi lesioni; seguire le istruzioni di sicurezza per l'uso degli apparecchi elettrici. Accertarsi di indossare sempre gli occhiali di protezione e gli altri dispositivi di sicurezza.
- Per motivi di sicurezza, si sconsiglia di utilizzare questo prodotto su superfici in vetro.

ATTENZIONE

- Prima dell'installazione, l'utente deve informarsi adeguatamente su tutte le norme edilizie che potrebbero interessare l'installazione della porta per animali domestici e determinarne, insieme ad un consulente autorizzato, l'idoneità per una data installazione. Questa porta non è una porta antincendio. È importante che il proprietario e il consulente considerino qualsiasi rischio che si possa presentare all'interno o all'esterno della porta per animali domestici, qualsiasi rischio che possa derivare dalla modifica dell'immobile e in che modo possa interferire con l'esistenza, l'uso, incluso l'uso scorretto, della porta per animali domestici.
- Utilizzare forbici robuste per tagliare il tunnel di estensione.
- Se l'installazione richiede il taglio di superfici metalliche, fare attenzione agli spigoli taglienti per evitare lesioni.

AVVISO

- Conservare queste istruzioni con i documenti importanti; accertarsi di trasmettere queste istruzioni ai nuovi proprietari dell'immobile.
- Se si desidera verniciare la porta per animali domestici, si consiglia di farlo prima dell'installazione. Per ottenere i migliori risultati utilizzare un primer per plastica prima di applicare la vernice.
- Se la porta di casa o le altre strutture implicate nell'installazione non fossero a livello, affinché la porta per animali domestici possa basculare adeguatamente occorrerà contrassegnarla a livello.
- Quando si applica la sagoma per il taglio, lasciare minimo 8 cm fra la base e i lati della porta e il bordo esterno della sagoma per garantire l'integrità strutturale della porta.
- Accertarsi che non ci sia nulla sotto la porta su cui si creeranno i buchi con il trapano o si taglierà l'apertura.
- Utilizzare un cacciavite per serrare uniformemente le viti. Non stringere troppo le viti. Un serraggio eccessivo potrebbe scrostare la vite o deformare la struttura della porta per animali domestici.
- Modifiche o variazioni non autorizzate possono invalidare l'autorizzazione all'uso del dispositivo e rendere nulla la garanzia.

CONSERVARE LE PRESENTI ISTRUZIONI

Flap sostitutivi disponibili online

35

EN

FR

NL

ES

IT

DE

La vostra PetSafe® porta per animali domestici...

Grazie per aver scelto il marchio PetSafe®. Voi e il vostro animale meritate un'amicizia fatta di momenti indimenticabili e di comprensione reciproca. I nostri prodotti e strumenti di addestramento permettono di migliorare il rapporto tra gli animali domestici e i loro proprietari. **Per qualunque domanda sui nostri prodotti o sull'addestramento del vostro cane, visitate il nostro sito all'indirizzo www.petsafe.net o contattate il nostro Centro assistenza clienti. L'elenco dei recapiti telefonici del nostro Centro assistenza clienti si trova sul nostro sito web, all'indirizzo www.petsafe.net.**

Per usufruire della massima copertura della nostra garanzia, è necessario registrare il prodotto entro 30 giorni sul sito www.petsafe.net. La registrazione e la conservazione della ricevuta consentono di usufruire della totale garanzia sul prodotto e, in caso di necessità, di un più rapido intervento da parte del Centro assistenza clienti. È importante sottolineare che i dati sensibili dell'utente non verranno mai ceduti né venduti a terzi. Il testo completo del documento di garanzia si trova sul nostro sito web all'indirizzo www.petsafe.net.

Piccolo



Gatto



Cane piccolo



Pannello di chiusura



Può essere montata su porte in legno



Può essere montata su pareti di mattoni



Può essere montata su PVC / uPVC / metallo**



Il tunnel incluso è adatto a porte di svariati spessori

Medio



Cane medio



Pannello di chiusura



Può essere montata su porte in legno



Può essere montata su pareti di mattoni



Può essere montata su PVC / uPVC / metallo**



Il tunnel incluso è adatto a porte di svariati spessori

Grande



Cane grande



Pannello di chiusura



Può essere montata su porte in legno



Può essere montata su pareti di mattoni



Può essere montata su PVC / uPVC / metallo**



Il tunnel incluso è adatto a porte di svariati spessori

Tutte le porte per animali domestici PetSafe® sono adatte a tutte le porte, le pareti o le pareti divisorie anche se possono essere richiesti materiali supplementari e competenze per il montaggio fai da te.

Prima di installare la porta per animali domestici, leggere attentamente le presenti istruzioni punto per punto.

Attrezzi necessari

- Martello
- Sega o seghetto da traforo*
- Forare
- Punta del trapano da 13m
- Cutter per cavi
- Cacciaviti a intaglio e Philips
- Metro
- Metro a nastro
- Matita
- Forbici
- Dotazioni di sicurezza
- Nastro adesivo (opzionale)
- Silicone adesivo (opzionale)
- Carta vetrata (opzionale)

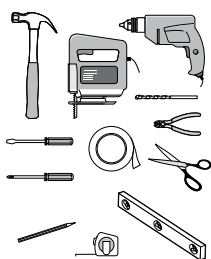

*use appropriate blade type and length. Example: A metal door would require a blade for metal.

Misura e marcatura

Misurare l'altezza della pancia del vostro animale domestico (**Fig. 1**). Segnare questa misura all'esterno della vostra porta o parete e tracciare una linea orizzontale dritta (**Fig. 2**). Ricordare che questa linea rappresenterà eventualmente la parte inferiore del foro che ritaglierete nella porta oppure notare che il telaio della porta per animali domestici sarà leggermente più basso.

FIG. 1

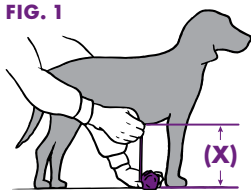
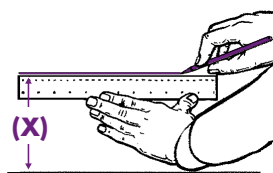

FIG. 2



Flap sostitutivi disponibili online

Come praticare un foro per la porta per animali domestici

Il foro da praticare dipende dallo spessore della superficie in cui si sta installando la porta per animali domestici e dalle dimensioni della porta per animali domestici acquistata (**Tabella 1**). Notare che possono essere richiesti materiali supplementari e competenze per il montaggio fai da te.

TABELLA 1

Guida alle dimensioni dell'incasso:

Modello porta per animali domestici	Parete/porta spessore < 54 mm (Utilizzare la sagoma per il taglio - A)	Parete/porta spessore ≥ 54 mm (Utilizzare la sagoma per il taglio - B)
Piccolo	258 mm Alt. x 165 mm Largh.	258 mm Alt. x 142 mm Largh.
Medio	360 mm Alt. x 241 mm Largh.	360 mm Alt. x 216 mm Largh.
Grande	489 mm Alt. x 292 mm Largh.	464 mm Alt. x 269 mm Largh.

FIG. 3

PER MOTIVI DI SICUREZZA, SI SCONSIGLIA DI UTILIZZARE QUESTO PRODOTTO SU SUPERFICI IN VETRO.

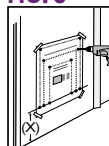

Utilizzando la sagoma corretta secondo la **Tabella 1**, posizionare la base della sagoma all'altezza della pancia dell'animale marcata sulla porta (**X**). Praticare fori agli angoli corretti come indicato (**Fig. 3**).

AVVISO: Quando si applica la sagoma per il taglio, lasciare minimo 8 cm fra la base e i lati della porta e il bordo esterno della sagoma per il taglio per garantire l'integrità strutturale della porta.

FIG. 4

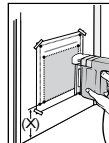
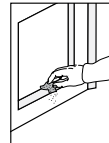
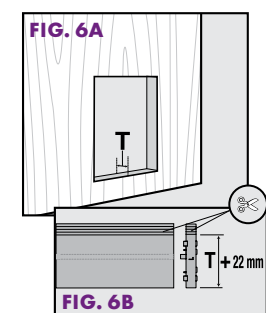

FIG. 5



Con il gattuccio o il seghetto a lavoro, eseguire la linea di taglio appropriata (**Fig. 4**). Eliminare eventuali irregolarità con cartavetra (**Fig. 5**).

Montaggio del tunnel



Misurare lo spessore (**T**) della porta o della parete. Annotare questa misurazione (**Fig. 6A**).

Ritagliare il lato scanalato dei pezzi del tunnel in plastica e i supporti del tunnel allo stesso spessore (**T**) della porta + 22 mm (**Fig. 6B**).

Per spessori (**T**) maggiori di 54 mm, non è possibile utilizzare il tunnel in dotazione.

Collocare il bordo ritagliato del pezzo di tunnel inferiore verso di voi con il lato con costa a T verso l'alto. Inserire il supporto del tunnel sinistro nell'estremità sinistra. Inserire il supporto del tunnel destro nell'estremità destra. Con i canali delle guarnizioni rivolti verso l'alto, allineare il bordo non tagliato (il lato con una costa) dei pezzi di tunnel laterale al bordo

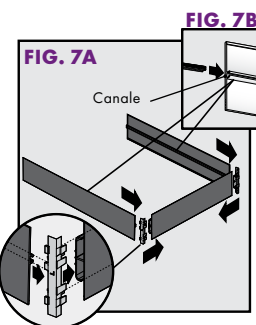

non tagliato dei supporti. Far scorrere i canali dei pezzi del tunnel laterale sulle linguette dei supporti del tunnel per formare un "U" (**Fig. 7A**). Far scorrere le guarnizioni nei canali dei pezzi del tunnel laterale (**Fig. 7B**). Le guarnizioni devono essere rivolte verso l'interno. Può essere necessario rifilare le guarnizioni.

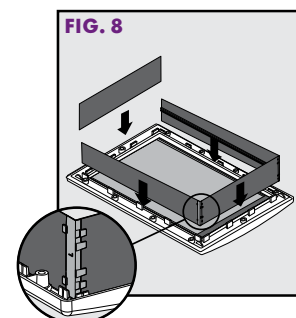
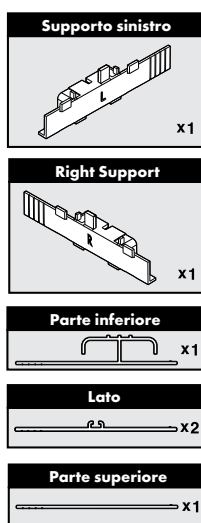

rifilare i pezzi del tunnel per farli combaciare agli angoli. (**Fig. 8**).
FACOLTATIVO Applicare nastro adesivo agli angoli del tunnel per fissarlo in posizione e aumentare la resistenza delle guarnizioni. Tagliare l'eccesso di nastro adesivo.

Montaggio della porta per animali domestici

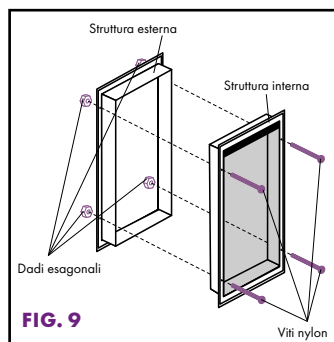

Consiglio utile: Un paio di mani in più a questo punto può fare comodo per tenere insieme i pezzi.

Collocare la struttura interna con il gruppo tunnel nell'incasso. Collocare quindi la struttura esterna nell'incasso, inserendo il tunnel nelle linguette del telaio. Tenere insieme il telaio. Inserire viti in nylon attraverso i fori della struttura interna nei fori della struttura esterna. Infilare un bullone esagonale sul fondo di ciascuna vite (**Fig. 9**).

Se si sta effettuando l'installazione in un muro oppure una porta di spessore uguale o maggiore di 54 mm, avvitare all'interno della parete e anche ai lati esterni (viti non incluse).

Cominciare ad avvitare, ma questa volta non serrare. Collocare la guarnizione in gommapiuma tra la struttura interna e la parete o la porte per un maggiore isolamento. Tagliare l'eccesso.

Consiglio utile: Utilizzare un cacciavite per infilare la guarnizione in gommapiuma sotto mentre si lavora intorno al telaio.

Utilizzare un cacciavite per serrare in modo uniforme le viti attraverso il telaio mentre si mantiene il tunnel in posizione.

Consiglio utile: Guardare attraverso l'apertura del flap per controllare che il tunnel sia posizionato correttamente mentre si serrano le viti.

AVVISO: Utilizzare un cacciavite per serrare uniformemente le viti. Non stringere troppo le viti. Un serraggio eccessivo potrebbe scrostare la vite o deformare la struttura della porta per animali domestici.

Utilizzare cutter per cavi per rifilare le viti a battuta con la struttura esterna.

FACOLTATIVO: Calafatare intorno alla struttura esterna (telaio con un flap) e all'interno soglia della porta per animali domestici dove il tunnel incontra il telaio per una maggiore resistenza alle condizioni climatiche estreme.



Montaggio e regolazione del flap flessibile

In caso di cambio repentino di condizione atmosferica, i flap in vinile possono restringersi nei mesi freddi ed espandersi in quelli più caldi. Sostituire o regolare facilmente per assicurare una perfetta aderenza durante i cambi di stagione.

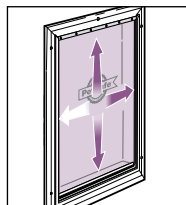

FIG. 10

Il flap flessibile può essere regolato in modo da adattarsi perfettamente al telaio.

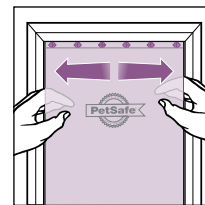

FIG. 11

Regolazione orizzontale

Spostare il flap verso sinistra o verso destra per effettuare la regolazione. Serrare le viti una volta raggiunta la posizione corretta.

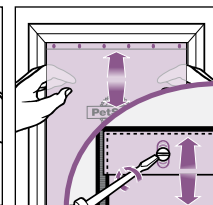

FIG. 12

Regolazione verticale

Spostare il flap verso l'alto oppure il basso per regolare la posizione. Serrare le viti una volta raggiunta la posizione corretta.

La vostra PetSafe® porta per animali domestici è ora pronta per l'uso.

Uso del pannello di chiusura

Il pannello di chiusura si inserisce sulla struttura interna della porta per animali per condizioni climatiche estreme. È utile in condizioni climatiche particolarmente avverse o per non far utilizzare la porta per animali domestici al vostro animale domestico.

Per utilizzare il pannello di chiusura, tenere le impugnature laterali e per primo far scorrere il fondo in posizione. Successivamente, premere in prossimità delle impugnature per far scattare i lati del pannello di chiusura negli alloggiamenti sulla struttura interna. Per rimuovere, tenere le impugnature laterali e premere contemporaneamente il centro del pannello di chiusura con i pollici.

Un pannello di chiusura supplementare (venduto separatamente) può essere utilizzato sulla struttura esterna della porta per animali per condizioni climatiche estreme. Visitare il nostro sito web all'indirizzo www.petsafe.net o telefonare al nostro centro assistenza cliente per maggiori informazioni.

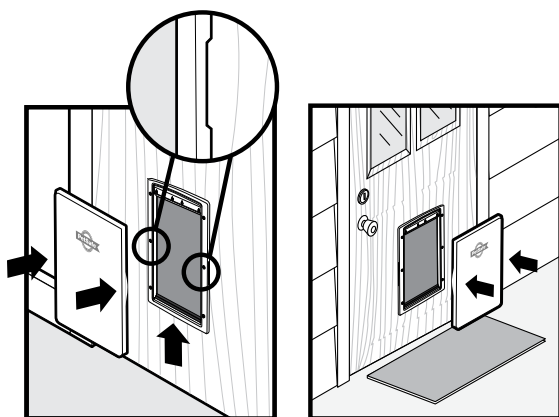

Addestramento del vostro animale domestico all'utilizzo della porta per animali domestici

La maggior parte degli animali domestici impara ad usare la porta per animali domestici quasi immediatamente, ma una piccola percentuale di animali domestici può essere un po' nervosa all'inizio. I consigli seguenti aiuteranno il vostro animale domestico ad assaporare la libertà degli ambienti esterni e la comodità di quelli interni - proprio quello che desiderate per il vostro animale domestico - e che la porta per animali domestici fornisce.

La regola più importante è essere pazienti con il vostro animale domestico. Non avere fretta. Lasciar scoprire all'animale domestico da solo che si può entrare e uscire da quella porta. Non forzarlo a passare attraverso la gattaiola, perché potrebbe esserne spaventato.

Molti proprietari di animali domestici installano porte per animali domestici quando traslocano. Se questo è il vostro caso, controllare che il vostro animale domestico si senta a suo agio sia nell'abitazione che nei dintorni prima di montare la porta per animali domestici. Fare una passeggiata insieme al vostro animale domestico e controllare anche che si senta sicuro e a suo agio nell'abitazione. Soprattutto i gatti possono sviluppare paura di lunga durata in ambienti non loro familiari.

Una volta installata la porta per animali domestici, lasciare il flap aperto per un po' di tempo. È possibile fare questo utilizzando una lunga striscia di nastro adesivo, aprendo il flap e utilizzando il nastro per tenerlo aperto fissando l'altra estremità del nastro alla superficie superiore. Controllare che il fissaggio sia stato eseguito correttamente in modo che non possa cadere accidentalmente. Lasciare che il vostro animale domestico prenda confidenza con esso passandovi liberamente attraverso.

Trovare un motivo per cui l'animale domestico possa usare la porta per animali domestici. Per i gatti, il cibo può rappresentare una buona motivazione. Collocare il cibo dapprima vicino alla porta all'interno e quindi all'esterno, sempre vicino alla porta. Ripetere tutte le volte che si ritiene necessario. La maggior parte dei gatti, soprattutto i gattini, ha un forte bisogno di libertà, probabilmente seguendo l'istinto di caccia. I gatti sono anche

creature sociali - gradiscono la compagnia i altri gatti. Questo può essere un altro motivo che li spinge a esplorare l'ambiente esterno.

È possibile addestrare anche i cani a utilizzare la porta per animali domestici con alcune ore di addestramento. I cani rispondono agli incoraggiamenti e soprattutto al gioco, per cui perché non utilizzare la porta come parte del gioco? Si può per esempio lanciare una palla attraverso la porta. Accarezzare il cane e lodarlo quando utilizza correttamente la porta per animali domestici. Ripetere diverse volte lodando il vostro cane ogni volta che usa la porta per animali domestici.

Se si tratta di qualcosa di nuovo per il vostro animale domestico, avere pazienza nell'insegnargli come utilizzare il dispositivo. Quando il vostro animale domestico fa progressi, lodatelo molto. Se lo merita!

Sostituzione dei flap

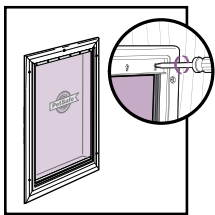

FIG. 13

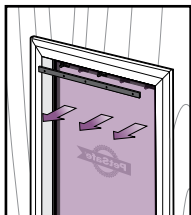

FIG. 14

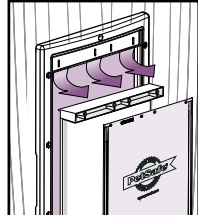

FIG. 15

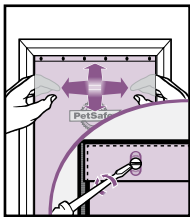

FIG. 16

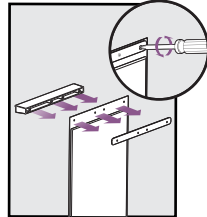

FIG. 17

1. Rimuovere le viti dalla struttura interna della porta per animali domestici (**Fig. 13**).
2. Rimuovere la barra e il flap in vinile (**Fig. 14**).
3. Se si sostituisce il flap isolato, rimuovere il morsetto del flap con il flap isolato fissato (**Fig. 15**). Rimuovere le viti, il flap isolato e la piastra di supporto dal retro della piastra di supporto. Inserire un nuovo flap isolato tra il retro del morsetto del flap e la piastra di supporto. Sostituire e serrare le viti (**Fig. 16**).
4. Inserire un nuovo flap in vinile e posizionarlo orizzontalmente e verticalmente in modo che si adatti al telaio della porta. Sostituire la barra esistente e serrare le viti in posizione (**Fig. 17**).

Flap sostitutivi sono disponibili online all'indirizzo www.petsafe.net o contattando il nostro Centro assistenza clienti. L'elenco dei recapiti telefonici del nostro Centro assistenza clienti si trova sul nostro sito web, all'indirizzo www.petsafe.net.

Pulizia della porta per animali domestici

La porta per animali domestici è realizzata con materiali di ottima qualità con un flap temprato ed è stata progettata per una durata pluriennale. Per mantenerla in ottime condizioni, pulirla semplicemente di tanto in tanto con un panno umido.

Limitazione di responsabilità e condizioni di utilizzo

1. Termini di utilizzo

L'utilizzo di questo prodotto è soggetto all'accettazione senza modifiche delle condizioni generali e degli avvisi contenuti nel presente documento. L'utilizzo di questo prodotto implica l'accettazione senza modifiche di ogni termine, condizione o avviso qui indicato. Qualora l'utilizzatore non concordasse con dette condizioni generali e avvisi, potrà ottenere il rimborso totale del prodotto, restituendolo, a proprie spese e rischio, intatto e nella sua confezione originale, al Centro assistenza clienti competente, allegandone contestualmente la prova d'acquisto.

Flap sostitutivi disponibili online

2. **Utilizzo corretto**

Se si nutrono dubbi in merito all'idoneità del prodotto per il proprio animale, prima dell'uso, consultare il veterinario di fiducia o un addestratore certificato. Il corretto utilizzo comprende, a titolo esemplificativo ma non esaustivo, la lettura dell'intera guida all'uso e di ogni messaggio di attenzione pertinente.

3. **Divieto di uso illegale o proibito**

Questo prodotto deve essere usato unicamente con animali domestici. L'utilizzo di questo prodotto in modo diverso da quello previsto potrebbe determinare la violazione di leggi federali, statali o locali.

4. **Limitazioni di responsabilità**

In nessun caso Radio Systems Corporation, o una delle sue affiliate, potrà essere ritenuta responsabile di (i) qualsiasi danno indiretto, punitivo, accidentale, speciale o consequenziale e/o (ii) di qualsiasi perdita o danno derivante o ricollegabile all'uso improprio di questo prodotto. Nella misura massima consentita dalla legge, l'acquirente si assume ogni rischio e responsabilità derivante dall'uso di questo prodotto.

5. **Modifica delle condizioni generali**

Radio Systems Corporation si riserva il diritto di modificare periodicamente i termini, le condizioni e gli avvisi che disciplinano l'uso di questo prodotto. La notifica all'utilizzatore di dette modifiche, prima che egli utilizzi questo prodotto, le rende vincolanti parimenti a quelle qui espressamente indicate.

Garanzia

Garanzia limitata non trasferibile di tre anni

Questo prodotto è coperto da una garanzia limitata del produttore. Informazioni esaurienti sulla garanzia di questo prodotto e le sue condizioni sono disponibili sul sito Web www.petsafe.net e/o possono essere richieste al Centro assistenza clienti di zona.

Europa – Radio Systems PetSafe Europe Ltd., 2nd Floor, Elgee Building, Market Square, Dundalk, Co. Louth, A91 YR9X Ireland

Im Folgenden bezieht sich „wir“ oder „uns“ auf Radio Systems Corporation, Radio Systems PetSafe Europe Ltd., Radio Systems Australia Pty Ltd. und jegliche anderen Tochtergesellschaften oder Marken von Radio Systems Corporation.

WICHTIGE SICHERHEITSINFORMATIONEN

Erklärung der in dieser Anleitung verwendeten Warnungen und Symbole



Das ist das Sicherheitswarnsymbol. Es wird verwendet, um Sie auf mögliche persönliche Verletzungsgefahren hinzuweisen. Befolgen Sie alle Sicherheitshinweise nach diesem Symbol, um mögliche Verletzungen oder den Tod zu vermeiden.

⚠️ WARNUNG

WARNUNG weist auf eine gefährliche Situation hin, die bei Nichtvermeidung zu leichten oder schwerer Körperverletzung führen kann.

⚠️ VORSICHT

VORSICHT weist bei Verwendung mit dem Sicherheitssymbol auf eine gefährliche Situation hin, die bei Nichtvermeidung zu leichten oder mittelschweren Verletzungen führen kann.

HINWEIS

HINWEIS kennzeichnet Maßnahmen, die nicht im Zusammenhang mit Körperverletzung stehen.

⚠️ WARNUNG

- Wenn Kinder im Haushalt sind, ist es wichtig, die Haustiertür für Kinder unzugänglich zu machen, um zu verhindern, dass ein Kind auf die andere Seite der Haustiertür gelangen kann, falls dort potentielle Gefahren für das Kind bestehen. Käufer/Hausbesitzer mit einem Swimmingpool haben sicherzustellen, dass die Haustiertür stets überwacht wird und dass der Pool über ausreichende Barrieren verfügt, die einen Zugang beschränken. Wenn eine neue Gefahr innerhalb oder außerhalb Ihres Haushalts entsteht, zu der die Haustiertür einen Zugang bietet, empfiehlt Radio Systems Corporation, dass Sie den Zugang zu der Gefahr hinreichend überwachen oder die Haustiertür entfernen. Die Verschlussplatte bzw. ggf. das Schloss dient ästhetischen Zwecken sowie der Energieeffizienz und ist nicht als Sicherheitseinrichtung vorgesehen. Radio Systems Corporation haftet nicht für eine nicht bestimmungsgemäße Verwendung und der Käufer dieses Produkts trägt die volle Verantwortung für die Aufsicht über die geschaffene Öffnung.

- Elektrowerkzeuge. Risiko einer ernsthaften Verletzung; befolgen Sie alle Sicherheitsanweisungen für Elektrowerkzeuge. Achten Sie stets darauf, eine Schutzbrille und andere erforderliche Schutzausrüstung zu tragen.
- Aus sicherheitsgründen wird davon abgeraten, dieses Produkt in Glas zu installieren.

⚠️ VORSICHT

- Der Benutzer muss sich vor der Installation mit allen Bauvorschriften vertraut machen, die die Installation der Haustiertür beeinflussen können, und zusammen mit einem qualifizierten Fachbetrieb feststellen, ob sie für eine gegebene Installation geeignet ist. Diese Haustiertür ist keine Brandschutztür. Es ist wichtig, dass der Eigentümer und der Fachbetrieb mögliche Risiken berücksichtigen, die innerhalb oder außerhalb der Haustiertür vorhanden sein können, sowie Risiken, die durch spätere Änderungen an der Immobilie entstehen können, und wie sich diese Risiken auf die Existenz und die Nutzung – auch den Missbrauch – der Haustiertür auswirken können.
- Verwenden Sie zum Schneiden der Tunnelverlängerungen eine stabile Schere.
- Falls Sie Metalloberflächen schneiden, achten Sie auf scharfe Kanten, um eine Verletzung zu vermeiden.

HINWEIS

- Bewahren Sie diese Anleitung bei wichtigen Papieren auf; achten Sie darauf, dass Sie die Anleitung einem neuen Eigentümer der Immobilie aushändigen.
- Falls Sie die Haustiertür streichen, empfiehlt es sich, dies vor der Installation zu tun. Um beste Ergebnisse zu erzielen, verwenden Sie einen Primer für Kunststoffe, bevor Sie die Farbe auftragen.
- Wenn die Tür des Hausbesitzers bzw. eine andere Anwendung nicht waagrecht ist, muss die Haustiertür waagrecht markiert werden, um korrekt schwingen zu können.
- Beim Anbringen der Schneideschablone sollte zwischen der Unterkante und den Seiten der Tür und dem äußeren Rand der Schablone ein Abstand von mindestens 8 cm vorhanden sein, damit die Struktur der Tür intakt bleibt.
- Achten Sie darauf, dass sich an den Stellen, wo Sie Löcher bohren oder die Öffnung ausschneiden, nichts hinter der Tür befindet.
- Verwenden Sie einen Handschraubendreher, um die Schrauben anzuziehen. Wenden Sie keine übermäßige Kraft an. Übermäßiges Anziehen kann die Schrauben beschädigen oder den Rahmen der Haustiertür verziehen.
- Unbefugte Änderungen an diesem Produkt können die Befugnis des Benutzers für den Betrieb des Geräts aufheben und zum Erlöschen der Garantie führen.

**BITTE BEWAHREN SIE DIESE
GEBRAUCHSANWEISUNG AUF**

Ersatzklappen sind online erhältlich

43

EN

FR

NL

ES

IT

DE

Ihre PetSafe® Haustiertür...

Vielen Dank für den Kauf der Marke PetSafe®. Sie und Ihr Haustier verdienen eine Freundschaft, zu der unvergessliche Momente und ein gegenseitiges Verstehen gehören. Unsere Produkte und Trainingsgeräte verbessern die Beziehung zwischen Haustieren und ihren Besitzern. **Bei Fragen zu unseren Produkten oder zum Training Ihres Haustiers besuchen Sie bitte unsere Website auf www.petsafe.net oder wenden Sie sich an unsere Kundenbetreuung. Eine Liste der Telefonnummern der Kundenbetreuung finden Sie auf unserer Website unter www.petsafe.net.**

Damit Sie den maximalen Schutz aus Ihrer Garantie erhalten, registrieren Sie bitte Ihr Produkt innerhalb von 30 Tagen auf www.petsafe.net. Indem Sie Ihr Produkt anmelden und die Quittung aufbewahren, können Sie alle Vorzüge der Garantie nutzen und erhalten bei einem eventuellen Anruf bei der Kundenbetreuung schneller Hilfe. Ganz wichtig: Ihre Daten werden nicht an andere weitergegeben oder verkauft. Die vollständigen Garantieinformationen erhalten Sie online unter www.petsafe.net.

Klein							
	Katze	Kleiner Hund	Verschlussplatte	Für Holztüren geeignet	Für Ziegelwände geeignet	Für PVC-/uPVC-/Metalltüren	Der mitgelieferte Tunnel eignet sich für die meisten Türdicken
	<hr/>						
Mittel							
	Mittlerer Hund	Verschlussplatte	Für Holztüren geeignet	Für Ziegelwände geeignet	Für PVC-/uPVC-/Metalltüren	Der mitgelieferte Tunnel eignet sich für die meisten Türdicken	
	<hr/>						
Groß							
	Großer Hund	Verschlussplatte	Für Holztüren geeignet	Für Ziegelwände geeignet	Für PVC-/uPVC-/Metalltüren	Der mitgelieferte Tunnel eignet sich für die meisten Türdicken	

Alle PetSafe® Haustiertüren passen in alle möglichen Türen, Wände oder Raumteiler, wobei eventuell zusätzliche Materialien und handwerkliches Geschick erforderlich sein können.

Lesen Sie bitte die folgenden Schritt-für-Schritt-Anweisungen sorgfältig durch, bevor Sie Ihre Haustiertür installieren.

Benötigte Werkzeuge

- Hammer
- Bogen- oder Stichsäge*
- Bohrer
- Bohreinsatz mit 13 mm
- Drahtschere
- Schlitzschraubendreher und Kreuzschlitzschraubendreher
- Maßband
- Abdeckband oder Maler-Klebeband
- Stift
- Schere
- Sicherheitsausrüstung
- Klebeband (optional)
- Silikonklebstoff (optional)
- Schleifpapier (optional)

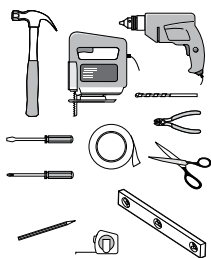

*Verwenden Sie eine Klinge des richtigen Typs und der richtigen Länge. Beispiel: Eine Metalltür erfordert eine Klinge für Metall.

Messung und Markierung

Messen Sie die Höhe des Bauches Ihres Haustiers (**Abb. 1**). Markieren Sie diesen Messwert an der Außenseite Ihrer Tür oder Wand und zeichnen Sie eine gerade horizontale Linie (**Abb. 2**). Denken Sie bitte daran, dass diese Linie letztendlich die Unterseite der Öffnung sein wird, die Sie in Ihre Tür oder Wand machen, und dass der Rahmen der Haustiertür etwas niedriger sein wird.

ABB. 1



ABB. 2



Ersatzklappen sind online erhältlich

Schneiden einer Öffnung für Ihre Haustiertür

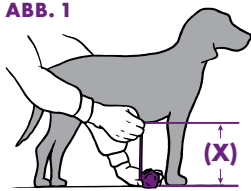
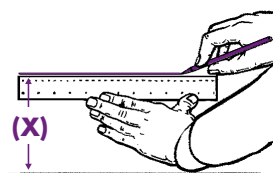
Das Loch, das Sie schneiden, richtet sich nach der Dicke der Tür oder Wand, in der Sie die Haustiertür installieren, und nach der Größe der Haustiertür, die Sie gekauft haben (**Tabelle 1**). Beachten Sie bitte, dass zusätzliche Werkzeuge, Materialien und handwerkliches Geschick erforderlich sein können.

TABELLE 1

Richtschnur zur Ausschnittgröße		
Haustiertürmodell	Wand/Tür < 54 mm dick (Schneideschablone - A benutzen)	Wand/Tür ≥ 54 mm dick (Schneideschablone - B benutzen)
Klein	258 mm H x 165 mm B	258 mm H x 142 mm B
Mittel	360 mm H x 241 mm B	360 mm H x 216 mm B
Groß	489 mm H x 292 mm B	464 mm H x 269 mm B

ABB. 3

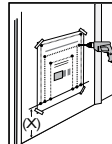

AUS SICHERHEITSGRÜNDEN WIRD DAVON ABGERATEN, DIESES PRODUKT IN GLAS ZU INSTALLIEREN.

Verwenden Sie die richtige Schablone gemäß **Tabelle 1** und positionieren Sie die Unterkante der Schablone an der Markierung für die Bauchhöhe an der Tür (**X**). Bohren Sie die Löcher an den entsprechenden Stellen, wie in der Abbildung gezeigt (**Abb. 3**).

HINWEIS: Beim Anbringen der Schneideschablone sollte zwischen der Unterkante und den Seiten Ihrer Tür und dem äußeren Rand der Schablone ein Abstand von mindestens 8 cm vorhanden sein, damit die Struktur der Tür intakt bleibt.

ABB. 4



ABB. 5



Halten Sie die Bogen- oder Stichsäge horizontal und schneiden Sie entlang der entsprechenden Schneidelinie (**Abb. 4**). Glätten Sie jegliche rauen Kanten mit Sandpapier (**Abb. 5**).

Einpassen des Tunnels

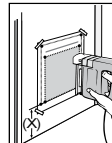
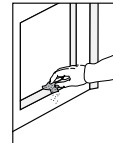
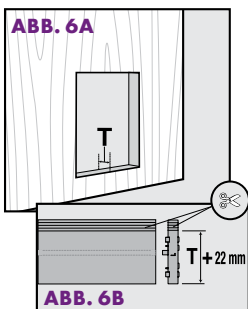

Messen Sie die Dicke (**T**) Ihrer Tür oder Wand. Notieren Sie den gemessenen Wert (**Abb. 6A**).

Schneiden Sie die gekerbte Seite der Plastiktunnelstücke und die Tunnel-Eckprofile auf die Dicke (**T**) Ihrer Tür, zusätzlich 22 mm, zu (**Abb. 6B**). Bei Türstärken (**T**) über 54 mm kann der mitgelieferte Tunnel nicht verwendet werden.

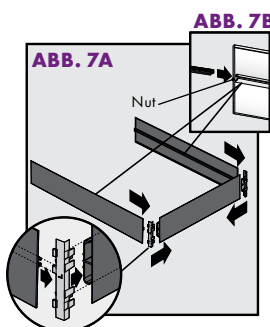

Platzieren Sie die geschnittene Kante des unteren Tunnelstücks so, dass sie mit der „T“-förmig gerippten Seite nach oben und zu Ihnen zeigt. Lassen Sie das linke Tunnel-Eckprofil in das linke Ende einrasten. Richten Sie die ungeschnittene Kante (Seite mit einer Rippe) der Seitentunnelteile und

die ungeschnittene Kante der Eckprofile zueinander aus, wobei die Nuten für die Wetterstreifen nach innen zeigen. Schieben Sie die Nuten der Seitentunnelteile auf die Stege der Tunnel-Eckprofile, so dass ein „U“ gebildet wird (**Abb. 7A**).

Schieben Sie die Wetterstreifen in die Nuten der Seitentunnelteile (**Abb. 7B**). Die Wetterstreifen sollten nach innen zeigen. Die Wetterstreifen müssen vielleicht zugeschnitten werden.

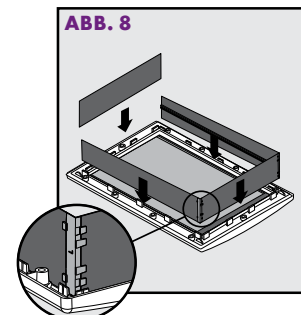
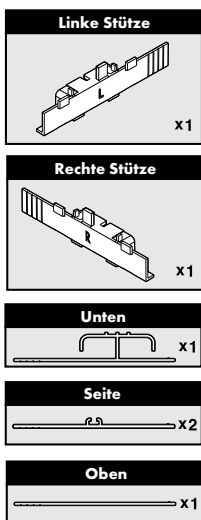

Schieben Sie die ungeschnittene Kante (Seite mit einer Rippe) der zusammengesetzten Tunnelteile in die Nut zwischen den Innen- und Außenstegen des Innenrahmens (Rahmen mit 2 Klappen). Das Ende des Tunnels sollte unten am Innenrahmen anliegen. Die Wetterstreifen und gerippten Seiten (ungeschnittene Kanten) sollten zur Klappe hin zeigen. Lassen Sie die ungeschnittene Kante (Seite mit einer Rippe) des oberen Tunnelteils zwischen den oberen Stegen des Innenrahmens einrasten.



Die ungeschnittene Kante (Seite mit einer Rippe) des oberen Tunnelteils sollte zur Klappe hin zeigen. Die Tunnelteile müssen vielleicht zugeschnitten werden, damit sie sich an den Ecken zusammenfügen (**Abb. 8**).

OPTIONAL: Verwenden Sie Klebeband an den Ecken des Tunnels, um seine Lage zu fixieren und den Wetterschutz zu verbessern. Schneiden Sie überschüssiges Band ab.

Einpassen der Haustiertür

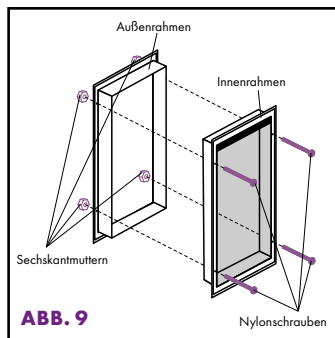

Tip: Die Hilfe einer weiteren Person ist zu diesem Zeitpunkt nützlich, um die Teile zusammenzuhalten.

Platzieren Sie den Innenrahmen mit dem Tunnel im Ausschnitt. Platzieren Sie dann den Außenrahmen im Ausschnitt, so dass der Tunnel innerhalb der Stege des Rahmens zu liegen kommt. Halten Sie den Rahmen zusammen. Führen Sie Nyllonschrauben durch die Löcher im Innenrahmen in die Löcher im Außenrahmen ein. Schrauben Sie eine Sechskantmutter auf das Ende jeder Schraube (**Abb. 9**).

Falls Sie die Installation in einer Wand oder Tür vornehmen, die ≥ 54 mm dick ist, setzen Sie die Schrauben in der Wand sowohl an der Innen- als auch an der Außenseite (Schrauben sind nicht im Lieferumfang enthalten).

Bringen Sie die Schrauben ein, aber ziehen Sie sie noch nicht fest. Platzieren Sie einen Schaumstoffstreifen zwischen dem Innenrahmen und Ihrer Wand oder Tür, um eine zusätzliche Isolierung zu schaffen. Schneiden Sie überschüssigen Schaumstoff ab.

Tipp: Nehmen Sie einen Schraubendreher zu Hilfe, um den Schaumstoffstreifen hinter den Rahmen zu drücken.

Ziehen Sie die Schrauben um den gesamten Rahmen herum gleichmäßig mit einem Schraubendreher fest und halten Sie dabei den Tunnel in Position.

Tipp: Schauen Sie beim Festziehen der Schrauben durch die Öffnung der Klappe hindurch, um zu überprüfen, ob der Tunnel in Position ist.

HINWEIS: Verwenden Sie einen Handschraubendreher, um die Schrauben anzuziehen. Wenden Sie keine übermäßige Kraft an. Übermäßiges Anziehen kann die Schrauben beschädigen oder den Rahmen der Haustiertür verziehen.

Schneiden Sie die Schrauben mit einer Drahtschere zu, so dass sie bündig mit dem Außenrahmen sind.

OPTIONAL: Dichten Sie den Außenrahmen (Rahmen mit einer Klappe) und die Schwelle in der Haustiertür-Innenseite, wo der Tunnel auf den Rahmen trifft, ab, um den Wetterschutz zu erhöhen.

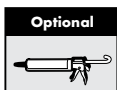

Anpassen der flexiblen Klappe

Bei extremen Wetterwechseln können Vinylklappen in kalten Monaten schrumpfen und in wärmeren Monaten expandieren. Einfach austaus- oder einstellbar, um einen passgenauen Sitz bei saisonbedingten Veränderungen zu gewährleisten.



ABB. 10

Die flexible Klappe kann so angepasst werden, dass sie korrekt in den Rahmen passt.

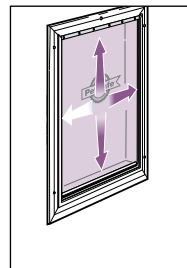

ABB. 11

Horizontale Anpassung

Bewegen Sie die Klappe nach links oder rechts, um die exakte Position zu ermitteln. Ziehen Sie dann die Schrauben fest.

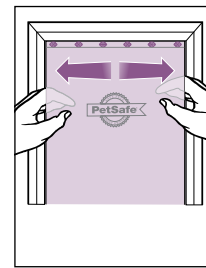

ABB. 12

Vertikale Anpassung

Bewegen Sie die Klappe nach oben oder unten, um die exakte Position zu ermitteln. Ziehen Sie dann die Schrauben fest.

Ihre PetSafe® Haustiertür kann nun benutzt werden.

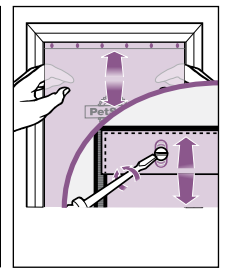
Ersatzklappen sind online erhältlich

Verwendung der Verschlussplatte

Die Verschlussplatte rastet in den Innenrahmen der Haustiertür für extremes Wetter ein. Sie ist bei schlechtem Wetter nützlich, um Ihr Haustier vom Benutzen der Haustiertür abzuhalten.

Zur Verwendung der Verschlussplatte die Seitengriffe halten und zunächst den unteren Teil einschieben. Danach neben den Griffen drücken, um die Seiten der Verschlussplatte in die Vertiefungen des Innenrahmens einzurasten. Zum Entfernen halten Sie die Seitengriffe und drücken Sie mit den Daumen auf die Mitte der Verschlussplatte.

Eine zusätzliche Verschlussplatte (separat erhältlich) kann am Außenrahmen der Haustiertür für extremes Wetter angebracht werden, um den Wetterschutz zu erhöhen. Besuchen Sie unsere Website auf www.petsafe.net oder rufen Sie unsere Kundenbetreuung an, um mehr Informationen zu erhalten.

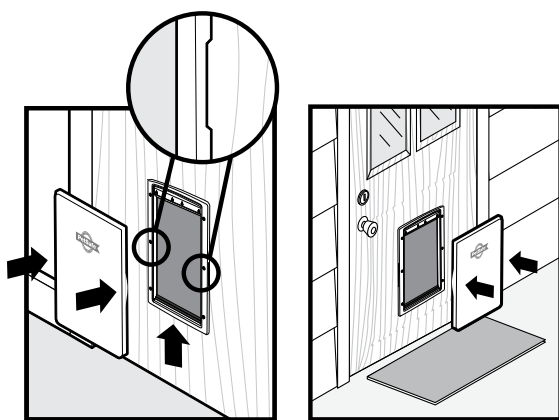

Training Ihres Haustiers zur Benutzung der Haustiertür

Die meisten Haustiere lernen die Benutzung der Haustiertür fast sofort, es kann jedoch einige Haustiere geben, die zunächst etwas nervös sind. Die folgenden Tipps werden Ihrem Haustier dabei helfen, die Vorteile der Freiheit außer Haus sowie des Komforts im Haus vollständig zu nutzen – was Sie schließlich für Ihr Haustier wollen – und was Ihre neue Haustiertür auch bietet.

Die wichtigste Regel dabei ist Geduld mit Ihrem Haustier zu haben. Lassen Sie Ihrem Haustier Zeit. Lassen Sie Ihr Haustier selbst herausfinden, dass es durch die Tür ein- und ausgehen kann. Zwingen Sie es nicht, durch die Klappe zu gehen, sonst wird es verschreckt.

Viele Haustierbesitzer installieren Haustiertüren, wenn sie umziehen. Falls dies auf Sie zutrifft, stellen Sie sicher, dass Ihr Haustier zuerst mit seiner Umgebung vertraut ist, bevor Sie die Haustiertür einbauen. Führen Sie mit Ihrem Haustier beaufsichtigte Ausflüge durch, führen Sie es an einer Leine nach draußen und achten Sie darauf, dass es sich in seiner neuen Umgebung im Haus sicher und wohl fühlt. Vor allem Katzen können eine langanhaltende Angst in nicht vertrauten Umgebungen entwickeln.

Sobald Sie Ihre Haustiertür installiert haben, lassen Sie die Klappe für einige Zeit offen. Sie können dies mithilfe eines langen Streifens Abdeckklebbandes tun; öffnen Sie die Klappe und bringen Sie das Klebeband so an, dass sie offen bleibt, indem Sie das andere Ende des Klebbandes an der Fläche darüber anbringen. Stellen Sie sicher, dass die Klappe gut befestigt ist, damit sie nicht versehentlich herunterfällt. Lassen Sie Ihr Haustier damit vertraut werden und frei ein- und ausgehen.

Bringen Sie Ihr Haustier dazu, die Haustiertür zu benutzen, indem Sie es mit etwas locken. Für Katzen eignet sich Futter gut. Füttern Sie die Katze zuerst in der Nähe der Tür im Haus und dann in der Nähe der Tür außerhalb des Hauses. Wiederholen Sie dies, so oft es nötig ist. Die meisten Katzen, vor allem junge Kätzchen, haben einen starken Freiheitsdrang, vielleicht um zu jagen. Katzen sind auch soziale Wesen, sie genießen die Gesellschaft

anderer Katzen. Dies kann ein weiterer Grund für sie sein, die Umgebung außerhalb des Hauses zu erkunden.

Hunden können Sie innerhalb weniger Stunden die Benutzung der Haustiertür beibringen. Hunde reagieren auf Ermunterung, Wiederholung und vor allem auf Spiel. Warum also nicht die Tür als Teil eines Spiels nutzen? Sie können z. B. einen Ball durch die Haustiertür werfen. Streicheln und loben Sie den Hund, wenn er die Haustiertür ordnungsgemäß benutzt. Loben Sie den Hund jedes Mal, wenn er die Haustiertür benutzt, und wiederholen Sie dies mehrere Male.

Falls dies für Ihr Haustier neu ist, kann etwas Geduld nötig sein, bis Sie Ihrem Haustier beigebracht haben, sie zu benutzen. Wenn Ihr Haustier Fortschritte macht, loben Sie es ausgiebig – es hat das Lob verdient!

Austauschen der Klappe



ABB. 13



ABB. 14

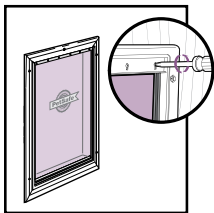

ABB. 15

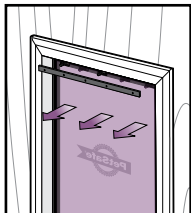

ABB. 16

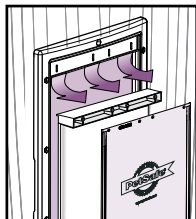

ABB. 17

1. Entfernen Sie die Schrauben aus dem Innenrahmen der Haustiertür (**Abb. 13**).
2. Entfernen Sie den Balken und die Vinylklappe (**Abb. 14**).
3. Wenn Sie die isolierte Klappe austauschen, entfernen Sie die Klemme der Klappe samt der daran befestigten isolierten Klappe (**Abb. 15**). Entfernen Sie die Schrauben, die isolierte Klappe und die Halteplatte von der Rückseite der Klappenklemme. Setzen Sie die neue isolierte Klappe zwischen Klappenklemme und Halteplatte ein. Bringen Sie die Schrauben wieder an und ziehen Sie sie fest (**Abb. 16**).
4. Setzen Sie die neue Vinylklappe ein, richten Sie sie horizontal und vertikal aus und fügen Sie sie in den Türrahmen ein. Bringen Sie den Balken wieder an und ziehen Sie die Schrauben fest (**Abb. 17**).

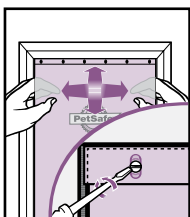
Ersatzklappen sind online auf www.petsafe.net oder bei Ihrer Kundenbetreuung erhältlich. Eine Liste der Telefonnummern der Kundenbetreuung finden Sie auf unserer Website unter www.petsafe.net.

Reinigung der Haustiertür

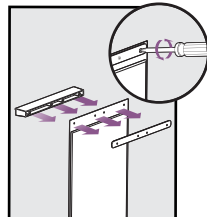
Ihre Haustiertür ist aus qualitativ hochwertigem Material mit einer robusten Klappe konstruiert und ist darauf ausgelegt, viele Jahre zu halten. Um sie ansehnlich zu erhalten, müssen Sie sie gelegentlich mit einem feuchten Tuch abwischen.

Nutzungsbedingungen und Haftungsbeschränkung

1. **Nutzungsbedingungen**
Der Gebrauch des vorliegenden Produkts unterliegt der Zustimmung ohne Änderungen zu den hierin enthaltenen Bestimmungen, Bedingungen und Hinweisen. Der Gebrauch dieses Produkts setzt das Einverständnis mit sämtlichen derartigen Bestimmungen, Bedingungen und Hinweisen voraus. Möchten Sie sich mit diesen Bestimmungen, Bedingungen und Hinweisen nicht einverstanden erklären, schicken Sie das Produkt bitte ungenutzt, in der Originalverpackung und auf eigene Kosten und eigenes Risiko an die entsprechende Kundenbetreuung zurück, inklusive des Kaufbelegs zwecks vollständiger Erstattung.

Ersatzklappen sind online erhältlich

2. **Ordnungsgemäße Verwendung**
Wenn Sie sich nicht sicher sind, ob dieses Produkt für Ihr Haustier geeignet ist, wenden Sie sich bitte an Ihren Tierarzt oder einen zertifizierten Trainer, bevor Sie es verwenden. Eine ordnungsgemäße Verwendung umfasst unter anderem das Lesen der gesamten Gebrauchsanweisung und aller spezifischen Sicherheitsinformationen.
3. **Rechtswidrige oder verbotene Verwendung**
Dieses Produkt ist ausschließlich für den Gebrauch mit Haustieren vorgesehen. Der Gebrauch dieses Produkts auf eine Weise, die nicht der vorgesehenen entspricht, kann einen Verstoß gegen Bundes-, Landes- oder Kommunalgesetze darstellen.
4. **Haftungsbeschränkung**
Radio Systems Corporation und alle damit verbundenen Unternehmen sind unter keinen Umständen haftbar zu machen für (i) jegliche indirekten Schäden, Schadensersatzverpflichtungen, zufälligen Schäden, besonderen Schäden oder Folgeschäden und/oder (ii) jegliche Verluste oder Schäden jedweder Art, die aus dem Missbrauch dieses Produkts entstehen oder damit verbunden sind. Der Käufer trägt sämtliche Risiken und Haftungen, die aus dem Gebrauch dieses Produkts erwachsen, im vollsten im Rahmen des Gesetzes zulässigen Ausmaß.
5. **Änderungen der allgemeinen Geschäftsbedingungen**
Radio Systems Corporation behält sich das Recht vor, an den Bestimmungen, Bedingungen und Hinweisen, denen dieses Produkt unterliegt, gelegentliche Änderungen vorzunehmen. Wurden Sie über derartige Änderungen vor Gebrauch des Produkts in Kenntnis gesetzt, sind diese in der gleichen Form bindend, als wären sie im vorliegenden Dokument enthalten.

Gewährleistung

Nicht übertragbare eingeschränkte dreijährige Garantie

Dieses Produkt besitzt eine beschränkte Herstellergarantie. Alle Details zu der für dieses Produkt geltenden Garantie und ihren Bestimmungen erhalten Sie auf www.petsafe.net und/oder bei Ihrer Kundenbetreuung vor Ort.

Europa – Radio Systems PetSafe Europe Ltd., 2nd Floor, Elgee Building, Market Square, Dundalk, Co. Louth, A91 YR9X Ireland



protect. teach. love:

All PetSafe® pet doors are suitable for any door, wall or partition although additional materials may be required. This product is designed for the convenience of you and your pet. It is not possible to fully guarantee the exclusion of all other animals in all circumstances. Radio Systems Corporation will not accept liability for any damage or inconvenience caused by unwanted animals who may gain access to your home. In keeping with accepted standards of parental care, children should be supervised at all times.

Les chiâtres PetSafe® s'adaptent à toutes les portes, à tous les murs et à toutes les cloisons, bien que du matériel supplémentaire se révélera peut-être nécessaire. Ce produit a été conçu pour votre confort et pour celui de votre animal. Il n'est pas possible de garantir en totalité l'exclusion de tous les autres animaux en toutes circonstances. Radio Systems Corporation n'assumera pas la responsabilité des dégâts ou des dérangements causés par un animal indésirable qui se serait introduit dans votre maison. Conformément aux normes admises en termes de devoir parental, les enfants doivent être surveillés à tout moment.

Alle PetSafe® huisdierenluiken zijn geschikt voor alle deuren, wanden of scheidingsmuren hoewel aanvullende materialen voor de montage nodig kunnen zijn. Dit product is ontworpen met als uitgangspunt uw gebruikersgemak en het gemak van uw huisdier. Het is niet mogelijk volledig te garanderen dat alle andere dieren onder alle omstandigheden buitengesloten blijven. Radio Systems Corporation aanvaardt geen aansprakelijkheid voor schade, verlies of ongemak veroorzaakt door ongewenste dieren die uw huis binnengekomen kunnen zijn. Conform geldige normen voor ouderlijke zorg moet er geschikt toezicht van kleine kinderen te alle tijden worden toegepast.

Alle PetSafe®-Haustiertüren eignen sich für jede Türe, Wand oder Abtrennung; eventuell können jedoch zusätzliche Materialien erforderlich sein. Dieses Produkt wurde für Ihren Nutzen und den Ihres Haustieres entwickelt. Es ist jedoch nicht möglich, den Ausschluss aller anderen Tiere unter allen Umständen zu garantieren. Radio Systems Corporation übernimmt keinerlei Haftung für Schäden oder Unannehmlichkeiten, die durch ungewolltes Eindringen von Tieren in Ihr Haus verursacht werden. Gemäß den anerkannten Normen der elterlichen Aufsicht sollten Kinder jederzeit beaufsichtigt werden.

Tutte le porticine PetSafe® per animali domestici si possono montare su qualsiasi porta, muro o divisorio, anche se potrebbero essere necessari materiali ulteriori. Questo prodotto è studiato per la convenienza vostra e del vostro animale. Non è possibile garantire completamente l'esclusione di tutti gli altri animali in qualsiasi circostanza. Radio Systems Corporation non accetta alcuna responsabilità per danni o incomodi causati da animali esterni che possano avere accesso alla vostra abitazione. In conformità agli standard riconosciuti di genitorialità, i bambini devono essere tenuti sotto controllo in ogni momento.

Todas las puertas para mascota de PetSafe® se pueden instalar en todo tipo de puerta, pared o tabique, aunque a lo mejor se necesitan materiales adicionales además de aptitudes para el bricolaje. Este producto se ha diseñado para su comodidad y la comodidad de su mascota. Es imposible garantizar totalmente que, en todo caso, no entren animales no deseados por la gatera. Radio Systems Corporation no aceptará responsabilidad alguna por daños o por molestias causados por animales no deseados que entren en su casa por la puerta para mascota. De acuerdo con los estándares generalmente aceptados, se requiere la supervisión de un adulto si hay niños alrededor.

Radio Systems Corporation
10427 PetSafe Way, Knoxville, TN 37932 USA
+1 (865) 777-5404

Radio Systems PetSafe Europe Ltd.
2nd Floor, Elgee Building, Market Square
Dundalk, Co. Louth, A91 YR9X Ireland
+353 (0) 42 942 1811

www.petsafe.net

©2017 Radio Systems Corporation

L400-2107-19