



Operating Guide  
Manuel d'utilisation  
Gebruiksaanwijzing  
Manual de funcionamiento  
Guida all'uso  
Gebrauchsanweisung

**D360SS-CA-17**  
**D360SS-AU-17**  
**D360SS-UK-17**  
**D360SS-EU-45**

**360 Stainless Steel Pet Fountain - 3.8 Litres**

**360 Fontaine pour animaux de compagnie en acier inoxydable - 3,8 litres**

**360 Roestvrijstalen drinkfontein - 3,8 liter**

**Fuente para mascotas 360 de acero inoxidable - 3,8 litros**

**Fontana per animali domestici in acciaio inossidabile 360 - 3,8 litri**

**Edelstahl-Trinkbrunnen 360 - 3,8 Liter**



protect. teach. love.™

Please read this entire guide before beginning  
Veuillez lire ce manuel en entier avant de commencer  
Gelieve deze gids volledig door te lezen voordat u begint  
Por favor, lea detenidamente este manual antes de empezar  
Si prega di leggere attentamente la guida al uso prima di utilizzare il collare  
Bitte lesen Sie die gesamte Betriebsanleitung vor dem Train

# IMPORTANT SAFETY INFORMATION

Explanation of Attention Words and Symbols used in this guide



This is the safety alert symbol. It is used to alert you to potential personal injury hazards. Obey all safety messages that follow this symbol to avoid possible injury or death.

## **⚠ WARNING**

**WARNING** indicates a hazardous situation which, if not avoided, could result in death or serious injury.

## **CAUTION**

**CAUTION**, used without the safety alert symbol, indicates a hazardous situation which, if not avoided, could result in harm to your pet.

## **NOTICE**

**NOTICE** is used to address safe use practices not related to personal injury.

## **⚠ WARNING**

When using electrical appliances, basic safety precautions should always be followed to reduce the risk of fire, electric shock and/or injury to persons, including the following:

- To reduce the risk of injury, close supervision is necessary when an appliance is used by or near children.
- To protect against electric shock, do not place electrical Power Cord or plug in water or other liquids.
- Do not use outdoors. FOR INDOOR HOUSEHOLD USE ONLY.
- Do not pull on the electrical Power Cord to remove the plug from the electrical outlet. To unplug, grasp the plug, not the electrical Power Cord.
- Do not operate any appliance if it has a damaged electrical Power Cord or plug, or if it is malfunctioning or has been damaged. Call Customer Care Centre immediately for further instructions.
- For a portable appliance - To reduce the risk of electric shock, do not place or store an appliance where it can fall or be pulled into a bath tub or sink.
- Always unplug any appliance when not in use, before putting on or taking off parts and before cleaning.
- Do not use an appliance for anything other than its intended use.
- If the plug of this device gets wet, turn off the electricity to that electrical outlet. Do not attempt to unplug.
- Examine this appliance after installation. Do not plug into electrical outlet if there is water on the electrical Power Cord or plug.

## CAUTION

- Do not allow pets to chew on or swallow any parts. If you are concerned about the electrical Power Cord, purchase a cord conduit (a hard plastic protector) at any hardware store.
- The plastic Pet Fountain parts are BPA-FREE. However, some animals have been known to be sensitive to plastic food and water containers. If your animal shows signs of an allergic reaction to the plastic, please discontinue use until you have consulted with your veterinarian.

## NOTICE

- The Pet Fountain is intended to run continuously (always plugged into an electrical outlet), as long as the water level is maintained and the Pet Fountain is cleaned regularly. Be sure to check the Pet Fountain regularly to help prevent damage to the Pump, as the water may get consumed or evaporate causing the Pump to run dry.
- Do not attempt repairs on the Pump.
- To avoid the possibility of the plug or electrical outlet getting wet, the electrical outlet should always be above the level of the Pet Fountain.
- If an extension cord is necessary, an extension cord with a proper rating should be used.
- The electrical use of this appliance is 2 watts.
- The use of attachments not recommended or sold by the manufacturer may cause an unsafe condition. Do not modify the appliance.
- Do not install or store appliance where it will be exposed to weather or temperatures below 4.5° C.
- When cleaning your Pet Fountain, do not use any abrasive cleaning solutions, sponges, or pads. These abrasive surfaces can scratch the stainless steel parts.
- Read and observe all important notices listed on the appliance and in the packaging.

EN

FR

NL

ES

IT

DE

**SAVE THESE INSTRUCTIONS**

Thank you for choosing the PetSafe® brand. You and your pet deserve a companionship that includes memorable moments and a shared understanding together. Our products promote a lifestyle of protection, teaching and love; essentials that influence memories for a lifetime. **If you have any questions about our products, please visit our website at [www.petsafe.net](http://www.petsafe.net) or contact our Customer Care Centre.**

To get the most protection out of your warranty, please register your product within 30 days at [www.petsafe.net](http://www.petsafe.net). By registering and keeping your receipt, you will enjoy the product's full warranty and should you ever need to call the Customer Care Centre, we will be able to help you faster. Most importantly, your valuable information will never be given or sold to anyone. Complete warranty information is available online at [www.petsafe.net](http://www.petsafe.net).

---

## Table of Contents

Components . . . . .	5
Features . . . . .	5
Key Definitions . . . . .	6
Operating Instructions . . . . .	7
Filters and Pet Fountain Cleaning . . . . .	9
Pump Maintenance . . . . .	11
Pet Fountain Reassembly . . . . .	12
The Pet Fountain and Your Environment . . . . .	13
General Tips . . . . .	13
Warranty . . . . .	14
Compliance . . . . .	15
Important Recycling Advice . . . . .	15
Terms of Use and Limitation of Liability . . . . .	16
<b>Français</b> . . . . .	17
<b>Nederlands</b> . . . . .	31
<b>Español</b> . . . . .	45
<b>Italiano</b> . . . . .	59
<b>Deutsch</b> . . . . .	73

# Components

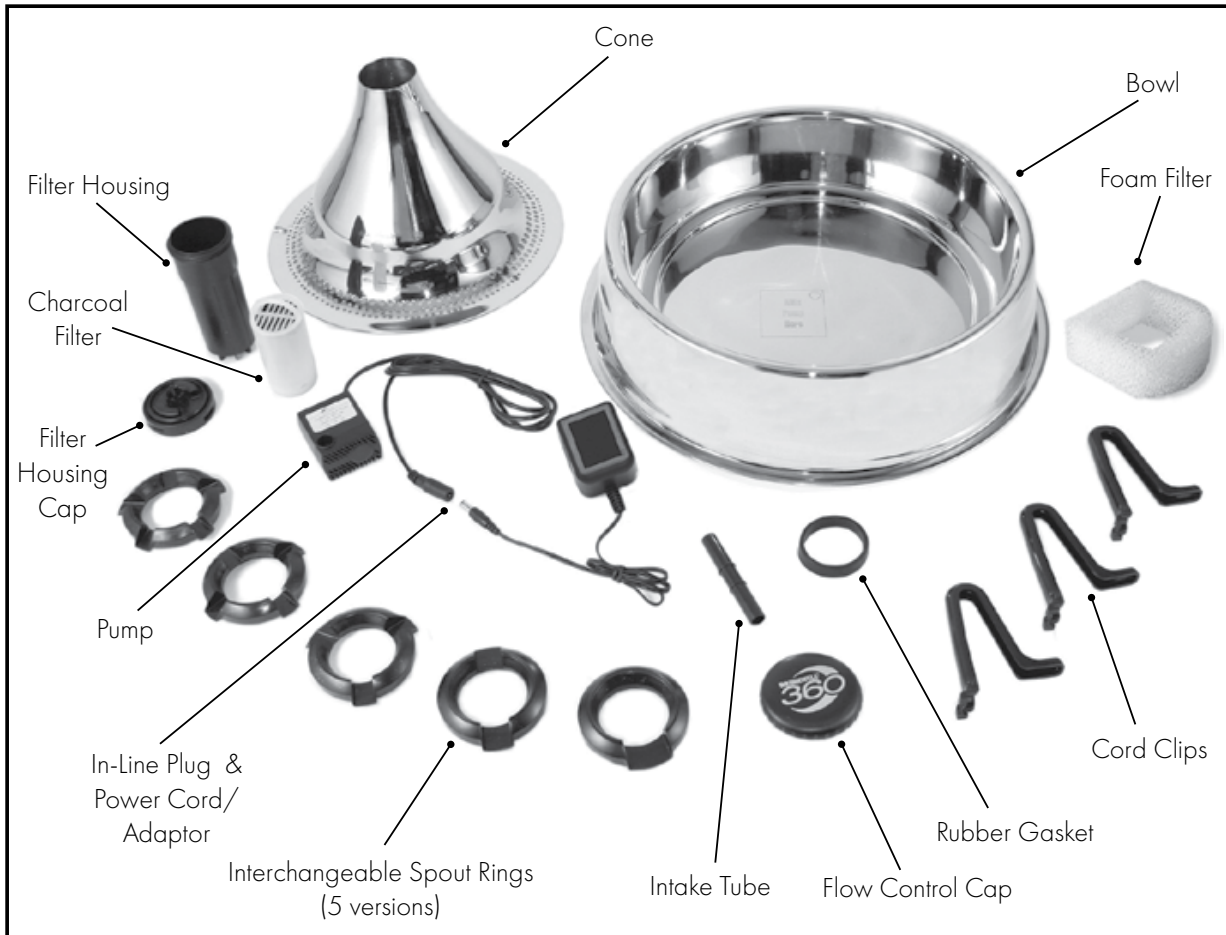

**Note:** Your Pet Fountain will come partially assembled, however, it is a good idea to make sure none of the Pet Fountain pieces have come loose in shipping.

## Features

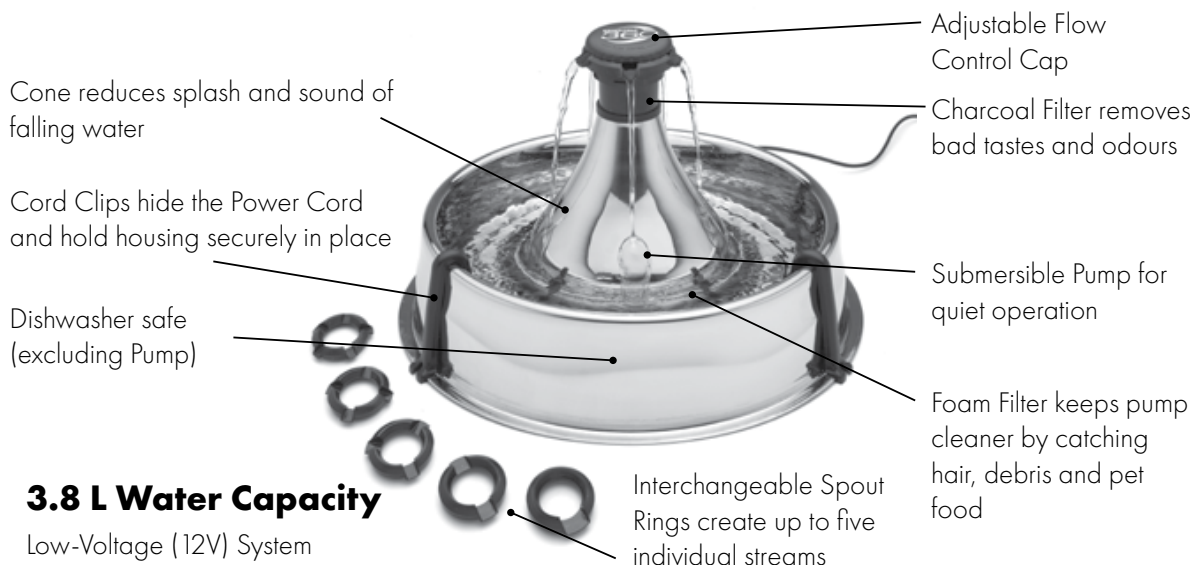

# Key Definitions

**Bowl:** The stainless steel Bowl is the foundation of the Pet Fountain. The circular Bowl piece can be carried by simply gripping underneath the sidewalls of the Bowl.

**Cone:** The stainless steel Cone serves as the housing for the Pet Fountain components and encloses the Pump from curious pets. The Cone acts to reduce the splash and sound of the falling water.

**Filter Housing:** The Filter Housing slides into the opening at the top of the Cone and its main purpose is to hold the Charcoal Filter in place.

**Charcoal Filter:** The cylindrical Charcoal Filter features a pull-tab at the top and should be placed in the Filter Housing with the tab facing upwards for easy placement and removal.

**Foam Filter:** The Foam Filter collects hair, debris and pet food before they reach the Pump. It is important to use the Foam Filter as it helps maintain proper Pump function.

**Filter Housing Lid:** The Filter Housing Lid is a screw on lid that attaches to the Filter Housing to keep the Charcoal Filter in place. It serves as the base piece to attach the interchangeable Spout Rings & Flow Control Cap.

**Spout Rings:** The five interchangeable Spout Rings can be easily changed based upon your pet's preference and can provide up to 5 streams of water for multiple pet households.

**Flow Control Cap:** The Flow Control Cap is attached to the top of the Pet Fountain and easily adjusts the flow of water by turning the Flow Control Cap to the left or right. Turn to the right, to increase the flow of water. Turn to the left to decrease flow.

**Pump:** The small submersible aquarium Pump can be dismantled for cleaning.

**Important:** THE PUMP IS NOT DISHWASHER SAFE! Remove Pump from Pet Fountain prior to cleaning (See "Pump Maintenance"). The Pump also features an In-Line Plug for easy attachment and removal.

**Cord Clips:** The three plastic Cord Clips serve to cover the electrical Power Cord as it feeds over the rim of the Bowl and these Cord Clips are required to hold the Cone piece in place.

# Operating Instructions

**Important:** DO NOT RUN DRY - FOR INDOOR USE ONLY.

1. As with any electrical device, check the electrical Power Cord for any tears or damage before use.
2. Make sure the In-Line Plug is connected (**Fig. 1**).
3. Place the Foam Filter around the Pump. The rounded side of the Foam Filter should be directly in front of the Faceplate on the Pump. Make sure the electrical Power Cord runs over the top of the Foam Filter, not underneath it, as this will keep the Foam Filter in place.



4. With the Foam Filter securely around the Pump, place the Pump inside the indentation in the Bowl. Position the Pump so that the circular opening on the top is in the true center of the Bowl (**Fig. 2**). Press down on the Pump to engage the suction cups. Place the Intake Tube into the circular opening on the top of the Pump (**Fig. 3**).

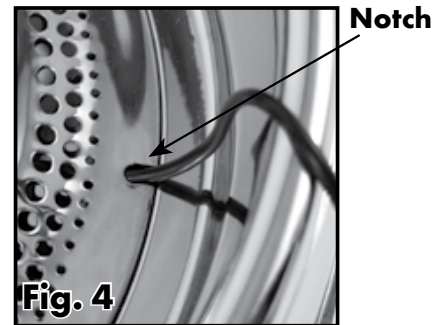
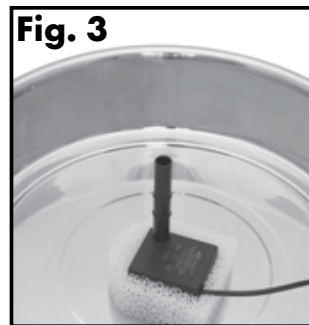
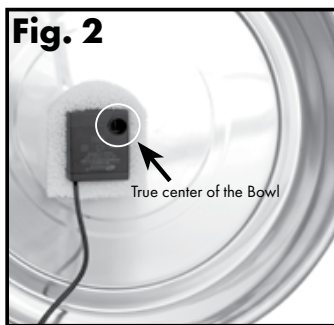

5. Align the Cone so that the electrical Power Cord runs through the Notch (**Fig. 4**) without moving the Pump from its original position. Once the electrical Power Cord is aligned, gently place the Cone piece into resting position.
6. Take the partially assembled Filter Housing and remove the Flow Control Cap by gently lifting straight up - DO NOT TWIST TO REMOVE (**Fig. 5**). Gently lift up and remove the Spout Ring to access the Filter Housing Cap.
7. Unscrew Filter Housing Cap and insert the Charcoal Filter into the Filter Housing with the pull-tab facing up (**Fig. 6**). The Charcoal Filter will slide easily into place. Next, screw on the Charcoal Filter Housing Cap.



**Important:** Rinse the Charcoal Filter thoroughly under cold water to help remove any loose charcoal dust.



8. Look into the Cone opening and make sure the Intake Tube is sticking straight up from the Pump (**Fig. 7**). Carefully, insert the Filter Housing into the Cone opening and push straight down (**Fig. 8**). By pushing the Filter Housing all the way down to the rubber gasket, the Filter Housing should easily attach to the Intake Tube.
9. Select one of the five interchangeable Spout Rings based upon your personal preference or your pet's. Place the chosen Spout Ring on top of Filter Housing Cap and gently press down to secure in place (**Fig. 9**).

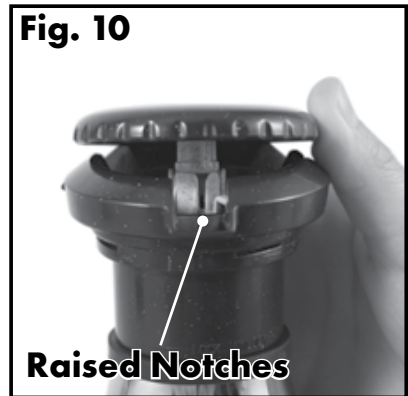
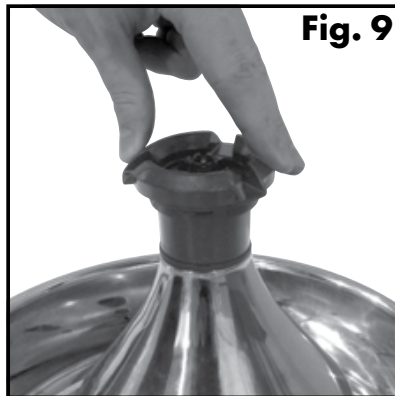

10. On the Filter Housing Cap, align the Flow Control Cap with the raised notches (**Fig. 10**). Press down gently and the Flow Control Cap will snap into place. With the Flow Control Cap, you will be able to easily adjust the intensity of the water flow. Turn the Flow Control Cap to the right to increase the flow of water and turn to the left to decrease. **Important:** If you notice a decrease in the flow of the water that is not corrected by increasing the flow control to max flow, this may be an indication of a clogged and dirty filter and/or the need to rinse and clean the Filter Housing. Consult the "Filters and Pet Fountain Cleaning" section of this Operating Guide for details on cleaning and maintaining your Pet Fountain.
11. Take one of the plastic Cord Clips and align with the electrical Power Cord hanging over the rim of the Bowl. With the two-prong end on the outside of the Bowl (**Fig. 11**), slide the Cord Clip all the way down until it clips onto the bottom of the Bowl (**Fig. 12**).
12. Take the other two plastic Cord Clips and attach them to the Bowl so that the three clips together form the three points of a triangle (**Fig. 13**). This will lock the Cone in place.

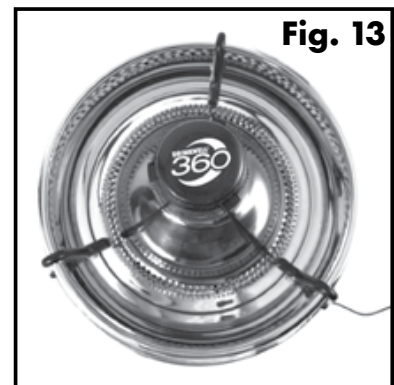



13. Fill the Pet Fountain Bowl with water. Make sure the water level is at least to the minimum MIN (minimum) fill line so the Pump does not run dry. This will prime the Pump for use. Do not fill the Pet Fountain past the MAX (maximum) fill line.
14. Place Pet Fountain in desired location. Do not pick up a full Pet Fountain by the Cone piece. To properly pick up the Pet Fountain, use both hands and grip the sidewalls of the Bowl and lift. **Important:** To protect your floor always use a protective mat, such as a towel or water-resistant placemat. This will help protect your floor from splashing or spills caused by your pet.
15. Make sure the electrical Power Cord, the Adaptor and your hands are completely dry before you plug the Pet Fountain into an electrical outlet. Connect the Inline Plug and make sure no silver is showing, then plug the Adaptor into an electrical outlet.
16. Add water to Pet Fountain as needed. Never let the water level fall lower than the MIN (minimum) fill line (approximately 2.5 cm above the bottom of the Bowl) or you may risk burning out the Pump. Replacement Pumps are sold separately by calling a Customer Care Centre. Visit [www.petsafe.net](http://www.petsafe.net) for a telephone listing of the Customer Care Centre near you.

## Filters and Pet Fountain Cleaning

### Filter System

The Pet Fountain is equipped with two types of filters that should be replaced on a regular basis. The Charcoal Filter removes bad tastes and odours, keeping water fresh. The Foam Filter collects hair, debris and pet food and prevents them from reaching the Pump, providing optimal filtration. The filters together will keep the Pump cleaner and provide fresher water to your pet.



**Charcoal Filter:** Filters should be changed every two to four weeks. Replace filters more frequently when using the Pet Fountain for multiple pets or pets that produce a lot of saliva. **Important:** Always rinse the Charcoal Filter prior to use. A small amount of charcoal dust may be released for the life of the filter, this is normal and is not harmful to your pet.



**Foam Filter:** Replace the Foam Filter every four to six weeks, depending on the location of the Pet Fountain and the number of pets using it. If you do not intend to replace the filter at the time of cleaning, rinse the Foam Filter thoroughly with fresh water.

Filters are an added feature of the Pet Fountain. Using the filters is not required for normal operation. However, when used properly and changed regularly, the filters help keep the water cleaner and fresher, while extending the life of your Pet Fountain. Filters may be rinsed out when the Pet Fountain is cleaned. **Important:** Never wash the filters with soapy water, as the soap residue will seep into the filters and cannot be removed. Only rinse the filters with water.

## Pet Fountain

### NOTICE

When cleaning your Pet Fountain, do not use any abrasive cleaning solutions, sponges, or pads. These abrasive surfaces can scratch the stainless steel parts.

**Important:** Clean Pet Fountain once a week.

The Pet Fountain must be cleaned on a regular basis to continue working normally.

1. Unplug Pet Fountain from electrical source and disconnect the In-Line Plug from the Pump (**Fig. 14**).
2. Remove the Flow Control Cap and Spout Ring.
3. Next, remove the three Cord Clips by gently pulling the two-prong clip up and away from the bottom of the Bowl. Set the Cord Clips aside.
4. While holding the Cone steady, wrap your thumb and two fingers around the top of the Filter Housing and lift up to remove. If the Filter Housing is too tight and not moving easily, try twisting the Filter Housing back and forth in a circular motion until it loosens up enough to remove. Lift the Filter Housing up and set aside. Most likely, the Intake Tube will still be attached to the bottom of the Filter Housing.
5. Lift up the stainless steel Cone and set aside for cleaning.
6. Reach in the Bowl and lift up the Pump, remove and set aside for cleaning.
7. Remove the Foam Filter from the Pump. Clean away any hair, debris or pet food that may have accumulated on the Faceplate of the Pump.
8. While holding underneath the sidewalls of the Bowl, empty the water out of the Pet Fountain.
9. Clean the Pet Fountain parts with warm water and soap. You can also place the Pet Fountain in the dishwasher. **Important:** Do not use any abrasive cleaning solutions, sponges, or pads that could potentially scratch the stainless steel parts. Remove the Pump before placing the Pet Fountain in the dishwasher. **NEVER PLACE PUMP IN DISHWASHER!** See "Pump Maintenance" section of this Operating Guide for detailed instructions on how to properly clean the Pump.
10. If you have trouble reaching certain spots or hard-to-reach corners, try using a cotton swab or purchase the Drinkwell® Cleaning Kit, a 3-Piece Brush Kit. To purchase a Cleaning Kit, visit our website at [www.petsafe.net](http://www.petsafe.net) to locate a retailer near you or to find a listing of Customer Care Centre telephone numbers for your area.

**Fig. 14**



# Pump Maintenance

**Important:** Cleaning the Pump is essential to the longevity of the Pet Fountain as well as the cleanliness of the water. Clean the Pump at least every two weeks. Warranty may be voided if the Pump is not cleaned regularly.

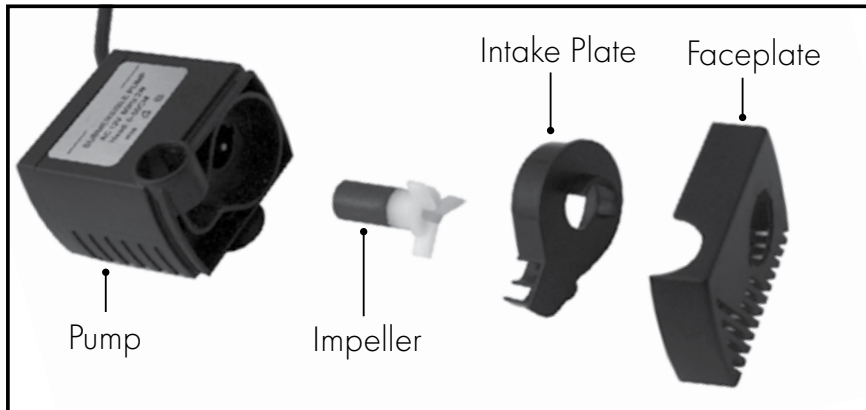

1. Remove Pump from the Pet Fountain as explained in the "Filters and Pet Fountain Cleaning" section of this Operating Guide.
2. Remove the Faceplate by using your thumb and forefinger to gently squeeze on both sides of the Faceplate and pull off. It may be necessary to insert a fingernail into the seam of the Faceplate to pry it off (**Fig. 15**).
3. Next, remove the Intake Plate by placing your fingernail under the small lip located on the narrow side of teardrop-shaped Intake Plate and pull out to remove (**Fig. 16**).
4. Once the Intake Plate is removed, remove the Impeller (white, 3-bladed propeller). The Impeller is held in place by a magnet, simply insert a fingernail or slim object underneath the plastic blade and lift out (**Fig. 17**).
5. Once the Pump is disassembled you can clean the parts with soap and warm water. Use a cotton swab or the "motor" brush from the Drinkwell® Cleaning Kit to clean inside the Pump's motor cavity and remove any build-up (**Fig. 18**). For added disinfecting and/or hard water removal, clean the Pump with a diluted vinegar solution (20% white vinegar & 80% water). Be sure to rinse thoroughly with fresh water.
6. Once the parts are clean and dry, you can reassemble the Pump for use.
  - a) Replace the Impeller.
  - b) Replace the Intake Plate.
  - c) Replace the Faceplate.

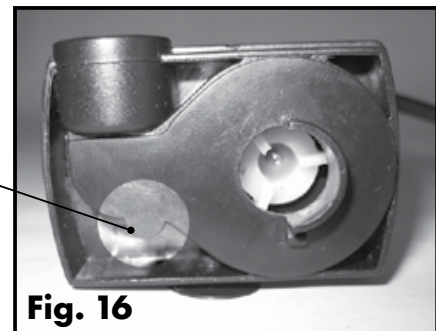
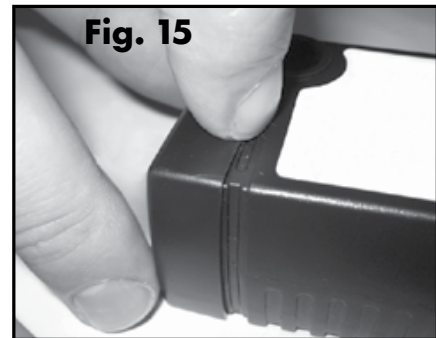

# Pet Fountain Reassembly

1. Place the Foam Filter around the Pump. The rounded side of the Foam Filter should be directly in front of the Faceplate on the Pump. Make sure the electrical Power Cord runs over the top of the Foam Filter, not underneath it, as this will keep the Foam Filter in place.
2. Replace the Pump into its original location (**Fig. 19**). Be sure that the circular opening on the top of the Pump is positioned in the Bowl's true center or the Intake Tube will not properly align with the Filter Housing. Gently push down to engage the suction cups.
3. Replace the Intake Tube into the circular opening on the top of the Pump (**Fig. 20**).
4. Align the Cone so that the electrical Power Cord runs through the Notch while keeping the Pump in its original position. Once the electrical Power Cord is aligned (**Fig. 21**), gently place the Cone piece into resting position.

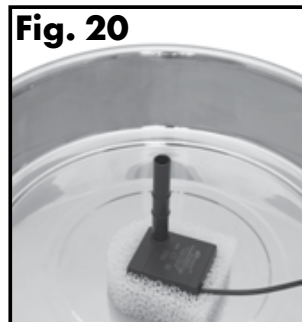

5. After cleaning your Pet Fountain, it is a good idea to replace the Charcoal Filter. After replacing the Charcoal Filter, screw on the Filter Housing Cap.
6. Look into the Cone opening and make sure the Intake Tube is sticking straight up from the Pump. Carefully, insert the Filter Housing into the Cone opening and push straight down (**Fig. 22**). By pushing the Filter Housing all the way down to the rubber gasket, the Filter Housing should easily attach to the Intake Tube.
7. Place chosen Spout Ring on top of the Filter Housing Cap and gently press down to secure in place (**Fig. 23**).
8. Replace the Flow Control Cap by aligning the Flow Control Cap with the raised notches on the Filter Housing Cap (**Fig. 24**). Gently push down to secure in place.



9. Attach the three Cord Clips around the base of the Pet Fountain to hide the electrical Power Cord and secure the Cone piece into place (**Fig. 25**).
10. Fill the Pet Fountain Bowl with water. Make sure the water level is at least to the minimum MIN (minimum) fill line so the Pump does not run dry. This will prime the Pump for use. Do not fill the Pet Fountain past the MAX (maximum) fill line.
11. Place Pet Fountain in desired location. Do not pick up a full Pet Fountain by the Cone piece. To properly pick up the Pet Fountain, use both hands and grip the sidewalls of the Bowl and lift. **Important:** To protect your floor always use a protective mat, such as a towel or water-resistant placemat. This will help protect your floor from splashing or spills caused by your pet.
12. Make sure the electrical Power Cord, the Adaptor and your hands are completely dry before you plug the Pet Fountain into an electrical outlet. Connect the Inline Plug and make sure no silver is showing, then plug the Adaptor into an electrical outlet.

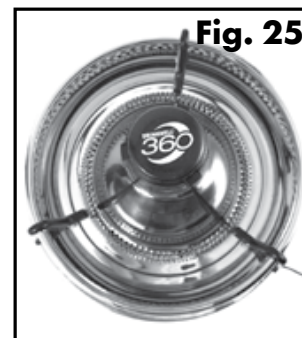

---

## The Pet Fountain and Your Environment

If you live in a humid environment and have problems with mold or algae, soak all Pet Fountain parts in a diluted vinegar solution (20% white vinegar and 80% water) for 10 minutes after regular cleaning. Also, pour the diluted vinegar solution into the Pump's motor cavity.

If you have hard water, small white mineral deposits may form on or inside the Pump. This can eventually prevent the Impeller from turning properly. To avoid replacement or damage to the Pump, please take the following precautions:

- Clean the Pump more frequently.
- Clean the Pump with a diluted vinegar solution weekly.
- Use bottled water instead of tap water.

---

## General Tips

- When being introduced to the Pet Fountain, your pet may be cautious of this new and unusual object. After beginning operation of your Pet Fountain, simply allow your pet to adjust at his or her own pace. Some pets may take several days or longer to begin use, while others will start right away.
- Your pet may prefer that the Pet Fountain be placed away from their normal feeding area. Try placing it in another location, such as a different area of the kitchen or in a bathroom or utility room.
- Add ice cubes to the bowl for refreshing, ice-cold running water!

# Warranty

## Two Year Non-Transferrable Limited Warranty

This Product has the benefit of a limited manufacturer's warranty. Complete details of the warranty applicable to this Product and its terms can be found at [www.petsafe.net](http://www.petsafe.net) and/or are available by contacting your local Customer Care Centre.

- Radio Systems PetSafe Europe Ltd., 2nd Floor, Elgee Building, Market Square, Dundalk, Co. Louth, Ireland
- Radio Systems Corporation, 10427 PetSafe Way, Knoxville, TN 37932 USA

**Australia/New Zealand** – In compliance with the Australian Consumer Law, Warranties Against Defects, effective January 1, 2012, warranty details of this Product are as follows:

## Two Year Non-Transferrable Limited Warranty

**What is covered:** Radio Systems Australia Pty Ltd. (hereinafter referred to as "Radio Systems") warrants to the original retail purchaser, and not any other purchaser or subsequent owner, that its Product, when subject to normal and proper residential use, will be free from defects in material or workmanship for a period of two (2) years from the purchase date. An "original retail consumer purchaser" is a person or entity who originally purchases the Product, or a gift recipient of a new Product that is unopened and in its original packaging. When serviced by Radio Systems Customer Service, Radio Systems covers labor and parts for the first two years of ownership; after the first two years, a service or upgrade charge will apply relative to replacement of the Product with new or refurbished items at Radio Systems' sole discretion.

The limited warranty is non-transferrable and shall automatically terminate if the original retail consumer purchaser resells the Radio Systems Product or transfers the property on which the Radio Systems Product is installed. This Limited Warranty excludes accidental damage due to dog chews; lightning damage; or neglect, alteration, and misuse. Consumers who purchase products outside of Australia, New Zealand, or from an unauthorised dealer will need to return the Product to the original place of purchase for any warranty issues.

Please note that Radio Systems does not provide refunds, replacements, or upgrades for change of mind, or for any other reason outside of these Warranty terms.

### Claims Procedure:

Any claim made under this Warranty should be made directly to Radio Systems Australia Pty Ltd. Customer Care Centre at:

Radio Systems Australia Pty Ltd.  
PO Box 765, Mudgeeraba QLD 4213  
Australia Residents: 1800 786 608  
New Zealand Residents: 0800 543 054  
Email: [info@petsafeaustralia.com.au](mailto:info@petsafeaustralia.com.au)

To file a claim, a proof of purchase must be provided. Without a proof of purchase, Radio Systems will not repair or replace faulty components. Radio Systems requests the



Consumer to contact the Radio Systems Customer Care Centre to obtain a Warranty Return number, prior to sending the Product. Failure to do so may delay in the repair or replacement of the Product.

If the Product is deemed to be faulty within 30 days from date of original purchase, Radio Systems will organise for a replacement to be sent in advance of returning the faulty Product. A Post Bag will be included with the replacement Product for the return of the faulty Product. The Product must be returned within 7 days of receiving the replacement. If the Product is deemed to be faulty after 30 days from the date of original purchase, the consumer will be required to return the Product to Radio Systems at the consumer's own expense. Radio Systems will test and replace the faulty unit or its components and return to the consumer free of charge, provided the Product is within its said warranty period. This warranty is in addition to other rights and remedies available to you under the law. Radio Systems goods come with guarantees that cannot be excluded under the Australia Consumer Law. You are entitled to a replacement or refund for a major failure and for compensation for any other reasonably foreseeable loss or damage. You are also entitled to have the goods repaired or replaced if the goods fail to be of acceptable quality and the failure does not amount to a major failure.

Should you have any queries or require any further information, please contact our Customer Care Centre on 1800 786 608 (Australia) or 0800 543 054 (New Zealand).

---

## Compliance



This equipment complies with the EMC and Low Voltage Directives. Unauthorised changes or modifications to the product that are not approved by Radio Systems Corporation may violate EU regulations, could void the user's authority to operate the equipment, and will void the warranty.

The Declaration of Conformity can be found at:  
[http://www.petsafe.net/customer-care/eu\\_docs.php](http://www.petsafe.net/customer-care/eu_docs.php).

---

## Important Recycling Advice



Please respect the Waste Electrical and Electronic Equipment regulations in your country. This equipment must be recycled. If you no longer require this equipment, do not place it in the normal municipal waste system. Please return it to where it was purchased in order that it can be placed in our recycling system. If this is not possible, please contact the Customer Care Centre for further information.

# Terms of Use and Limitation of Liability

## 1. **Terms of Use**

Use of this Product is subject to your acceptance without modification of the terms, conditions and notices contained herein. Use of this Product implies acceptance of all such terms, conditions and notices. If you do not wish to accept these terms, conditions, and notices, please return the Product, unused, in its original packaging and at your own cost and risk to the relevant Customer Care Centre together with proof of purchase for a full refund.

## 2. **Proper Use**

If you are unsure whether this Product is appropriate for your pet, please consult your veterinarian or certified trainer prior to use. Proper use includes, without limitation, reviewing the entire Operating Guide and any safety information statements.

## 3. **No Unlawful or Prohibited Use**

This Product is designed for use with pets only. Using this Product in a way that is not intended could result in violation of Federal, State or local laws.

## 4. **Limitation of Liability**

In no event shall Radio Systems Corporation or any of its associated companies be liable for (i) any indirect, punitive, incidental, special or consequential damage and/or (ii) any loss or damages whatsoever arising out of or connected with the misuse of this Product. The Purchaser assumes all risks and liability from the use of this Product to the fullest extent permissible by law. For the avoidance of doubt, nothing in this clause 4 shall limit Radio Systems Corporation's liability for human death or personal injury or fraud or fraudulent misrepresentation.

## 5. **Modification of Terms and Conditions**

Radio Systems Corporation reserves the right to change the terms, conditions and notices governing this Product from time to time. If such changes have been notified to you prior to your use of this Product, they shall be binding on you as if incorporated herein.

---

Covered by: U.S. Patents No. 5,799,609 and 5,842,437

# CONSIGNES DE SÉCURITÉ IMPORTANTES

Description des termes et symboles utilisés dans ce manuel



Ce symbole est une alerte de sécurité. Il est utilisé pour vous alerter des risques de blessures. Veuillez respecter tous les messages de sécurité qui suivent ce symbole pour éviter tout risque de blessure ou de décès.

## **⚠ AVERTISSEMENT**

**AVERTISSEMENT** indique une situation dangereuse qui, si elle n'est pas évitée, pourrait entraîner la mort ou des blessures graves.

## **ATTENTION**

**ATTENTION**, utilisé sans le symbole d'alerte de sécurité, indique une situation dangereuse qui, si elle n'est pas évitée, pourrait blesser votre animal.

## **AVIS**

**AVIS**, indique les pratiques d'utilisation sûres qui ne risquent pas d'entraîner des blessures corporelles.

## **⚠ AVERTISSEMENT**

Appliquez toujours les règles élémentaires de sécurité suivantes lorsque vous utilisez des appareils électriques, afin de réduire les risques d'incendie, de choc électrique et/ou de blessure :

- Pour réduire le risque de blessures, une surveillance attentive est nécessaire lorsque l'appareil est utilisé à proximité d'enfants.
- Ne mettez pas le cordon d'alimentation électrique ni la prise dans l'eau ni dans d'autres liquides, afin d'éviter tout choc électrique.
- N'utilisez pas l'appareil à l'extérieur. **POUR USAGE EN INTÉRIEUR UNIQUEMENT.**
- Ne tirez pas sur le cordon électrique pour retirer la prise mâle de la prise femelle. Pour le débranchement, saisissez la prise et non le cordon d'alimentation.
- Ne faites pas fonctionner l'appareil si le cordon d'alimentation électrique ou la prise est endommagé(e), s'il (elle) ne fonctionne pas correctement ou s'il (elle) est endommagé(e). Contactez immédiatement votre Service clientèle pour obtenir des instructions.
- Pour un appareil portable : afin de réduire le risque de choc électrique, évitez de déposer ou de ranger l'appareil à un endroit d'où il pourrait tomber ou se retrouver dans une baignoire ou un évier.
- Débranchez toujours l'appareil lorsque celui-ci n'est pas utilisé, avant d'installer ou de retirer des pièces, et avant de le nettoyer.
- N'utilisez jamais un appareil à d'autres fins que celles prévues.
- Si la prise de ce dispositif est mouillée, coupez l'alimentation du secteur. Ne tentez pas de débrancher l'appareil lui-même.
- Vérifiez cet appareil après installation. Ne le branchez pas sur le secteur si le cordon électrique ou la prise est mouillé(e).

EN

FR

NL

ES

IT

DE

**ATTENTION**

- Ne laissez pas les animaux de compagnie mordre ou avaler les pièces de l'appareil. Si vous avez des inquiétudes concernant le cordon d'alimentation, vous pouvez vous procurer un canal pour cordon (dispositif de protection en plastique dur) dans n'importe quelle quincaillerie.
- Les pièces en plastique qui composent la fontaine pour animaux de compagnie ne contiennent pas de bisphénol. Cependant, certains animaux sont sensibles aux récipients pour nourriture et boisson en plastique. Si votre animal montre des signes de réaction allergique au plastique, veuillez interrompre l'utilisation de l'appareil jusqu'à ce que vous ayez consulté votre vétérinaire.

**AVIS**

- La fontaine pour animaux de compagnie est conçue pour fonctionner sans interruption (toujours branchée sur une prise du secteur), aussi longtemps que le niveau d'eau est maintenu et que la fontaine pour animaux de compagnie est nettoyée régulièrement. Assurez-vous de vérifier régulièrement la fontaine pour animaux de compagnie afin d'éviter toute détérioration de la pompe dans le cas où l'eau aurait été entièrement consommée ou se serait évaporée entraînant le fonctionnement de la pompe à vide.
- Ne tentez pas de réparer la pompe vous-même.
- Afin d'éviter de mouiller le cordon d'alimentation ou la prise électrique, la prise du secteur doit toujours être placée au-dessus de la fontaine pour animaux de compagnie.
- Si vous avez besoin d'une rallonge électrique, veillez à utiliser une rallonge de puissance électrique appropriée.
- La consommation électrique de cet appareil est de 2 watts.
- L'utilisation d'accessoires non recommandés ou non vendus par le fabricant peut engendrer de mauvaises conditions de sécurité. Ne modifiez pas l'appareil.
- N'installez et ne conservez pas non plus l'appareil dans des lieux susceptibles d'être exposés à des températures inférieures à 4,5° C.
- Lors du nettoyage de la fontaine pour animaux de compagnie, n'utilisez pas de tampons, éponges ou solutions abrasifs. Les surfaces abrasives risquent de rayer les pièces en acier inoxydable.
- Lisez et respectez toutes les remarques importantes mentionnées sur l'appareil et contenues dans son emballage.

**CONSERVEZ CES INSTRUCTIONS**

Merci d'avoir choisi la marque PetSafe®. Votre relation avec votre animal doit être faite de moments mémorables et d'une complicité mutuelle. Nos produits promeuvent l'attention, l'éducation et l'amour, des éléments essentiels qui imprègnent les souvenirs de toute une vie. **Si vous avez des questions sur nos produits, veuillez contacter notre service clientèle ou visitez notre site web, [www.petsafe.net](http://www.petsafe.net).**

Pour bénéficier pleinement de votre garantie, veuillez enregistrer votre article dans les 30 jours sur le site [www.petsafe.net](http://www.petsafe.net). Grâce à cet enregistrement et en conservant le reçu, votre produit sera totalement couvert par notre garantie ; et si vous deviez contacter notre Service clientèle, nous pourrions vous aider plus rapidement. Il est important de souligner que vos informations personnelles ne seront jamais données ni vendues à qui que ce soit. Une description complète de la garantie est disponible sur le site [www.petsafe.net](http://www.petsafe.net).

## Table des matières

Contenu du kit . . . . .	20
Caractéristiques . . . . .	20
Définitions . . . . .	21
Mode d'emploi . . . . .	22
Nettoyage des filtres et de la fontaine pour animaux de compagnie . . . . .	24
Entretien de la pompe . . . . .	26
Réassemblage de la fontaine pour animaux de compagnie . . . . .	27
La fontaine pour animaux de compagnie et votre environnement . . . . .	28
Conseils . . . . .	28
Garantie . . . . .	29
Conformité . . . . .	29
Remarque importante concernant le recyclage . . . . .	29
Conditions d'utilisation et limitation de responsabilité . . . . .	30

# Contenu du kit



**Remarque :** votre fontaine pour animaux de compagnie est fournie partiellement montée ; néanmoins, il peut être judicieux de vérifier qu'aucune pièce ne s'est desserrée au cours de l'expédition.

## Caractéristiques

Le cône réduit les éclaboussures et le bruit de l'eau qui tombe

Les clips du cordon permettent de masquer le cordon d'alimentation et de maintenir le compartiment en place

Lavable au lave-vaisselle (excepté la pompe)

**Capacité en eau de 3,8 l**

Système à basse tension (12 V)

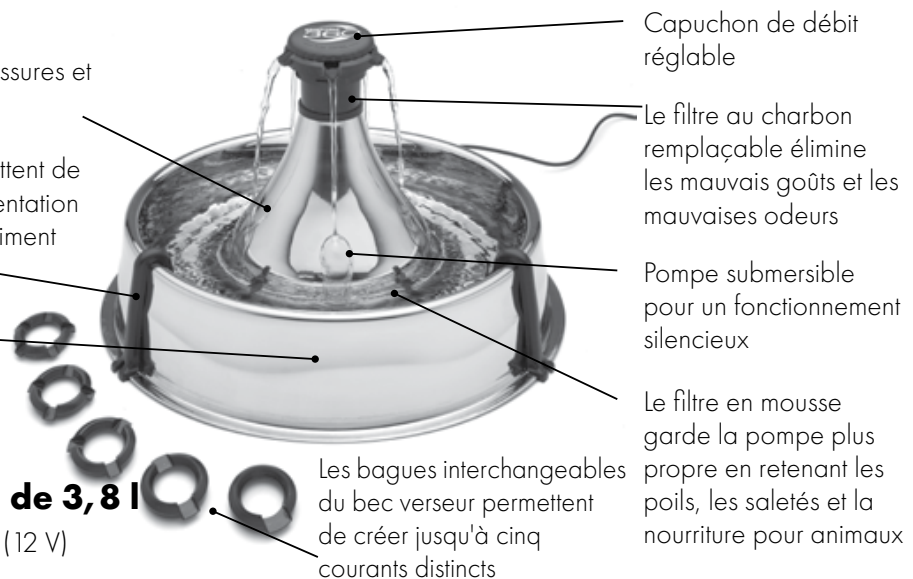



# Définitions

**Bol :** le bol en acier inoxydable est l'élément de base de la fontaine pour animaux de compagnie. Circulaire, il peut être transporté facilement : il suffit de le saisir par le bas des parois latérales.

**Cône :** le cône en acier inoxydable sert de compartiment aux pièces de la fontaine pour animaux de compagnie et protège la pompe des animaux curieux. Le cône réduit les éclaboussures et le bruit de l'eau qui tombe.

**Compartiment du filtre :** le compartiment du filtre se glisse dans l'ouverture située en haut du cône ; sa fonction principale est de maintenir le filtre au charbon en place.

**Filtre au charbon :** le filtre au charbon cylindrique comporte une tirette à son sommet et doit être placé dans le compartiment de filtre, tirette vers le haut, pour un placement et un retrait plus faciles.

**Filtre en mousse :** le filtre en mousse retient les poils, les saletés et la nourriture pour animaux avant qu'ils n'atteignent la pompe. Il est important d'utiliser le filtre en mousse car il permet d'assurer le bon fonctionnement de la pompe.

**Couvercle du compartiment du filtre :** le couvercle du compartiment du filtre se visse et permet de fixer le compartiment du filtre afin de maintenir le filtre au charbon en place. Il sert de pièce de base pour la fixation des bagues du bec verseur et du capuchon de réglage du débit.

**Bagues du bec verseur :** les cinq bagues interchangeables du bec verseur peuvent être facilement changées, en fonction des préférences de votre animal de compagnie, et permettent d'obtenir jusqu'à 5 courants d'eau, pour les foyers ayant plusieurs animaux.

**Capuchon de réglage du débit :** le capuchon de réglage du débit est fixé au sommet de la fontaine pour animaux de compagnie et permet de régler facilement le débit de l'eau ; il suffit pour cela de le tourner vers la gauche pour diminuer le débit ou vers la droite pour l'augmenter.

**Pompe :** la petite pompe d'aquarium submersible peut être démontée pour le nettoyage. **Important :** LA POMPE N'EST PAS CONÇUE POUR ÊTRE MISE AU LAVE-VAISSELLE ! Retirez la pompe de la fontaine pour animaux de compagnie avant de la nettoyer (consultez la section « Entretien de la pompe »). La pompe comprend également une prise en ligne, pour une fixation et un retrait plus faciles.

**Clips du cordon :** les trois clips en plastique du cordon servent à couvrir le cordon d'alimentation lorsqu'il passe par-dessus le bord du bol ; ils sont également nécessaires au maintien du cône.

EN

FR

NL

ES

IT

DE

# Mode d'emploi

**Important :** NE PAS FAIRE FONCTIONNER À SEC - POUR USAGE EN INTÉRIEUR UNIQUEMENT.

1. Comme pour tous les dispositifs électriques, vérifiez que le cordon d'alimentation ne présente aucune coupure ou détérioration avant de l'utiliser.



2. Assurez-vous que la prise en ligne est connectée (**Fig. 1**).

3. Placez le filtre en mousse autour de la pompe. La partie ronde du filtre en mousse doit faire directement face à la façade de la pompe. Assurez-vous que le cordon d'alimentation passe au-dessus du filtre en mousse et non en dessous ; cela permettra de maintenir le filtre en place.

4. Lorsque le filtre en mousse est bien placé autour de la pompe, placez cette dernière à l'intérieur de l'encoche du bol. Positionnez la pompe de sorte que l'ouverture circulaire au sommet se trouve exactement au centre du bol (**Fig. 2**). Appuyez sur la pompe pour coller les ventouses. Placez le tube d'entrée dans l'ouverture circulaire au sommet de la pompe (**Fig. 3**).

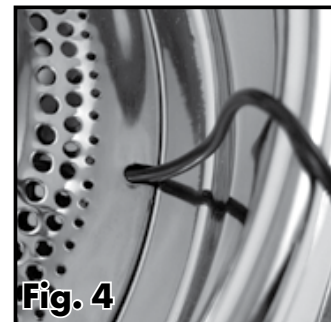
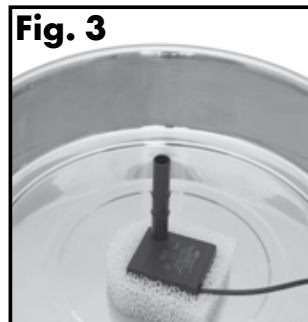
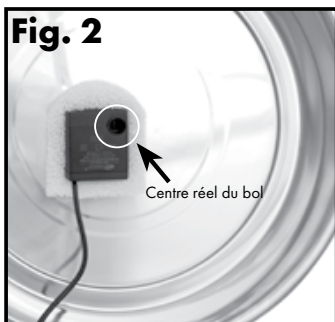

5. Alignez le cône de sorte que le cordon d'alimentation passe par la fente prévue à cet effet (**Fig. 4**), sans que la pompe ne quitte sa position d'origine. Une fois le cordon d'alimentation aligné, placez avec précaution le cône en position « de repos ».

6. Prenez le compartiment du filtre partiellement monté et retirez le capuchon de réglage du débit en soulevant doucement, tout droit. NE PAS TORDRE POUR RETIRER (**Fig. 5**). Soulevez doucement et retirez la bague du bec verseur pour accéder au capuchon du compartiment du filtre.



7. Dévissez le capuchon du compartiment du filtre et insérez le filtre au charbon dans son compartiment, tirette tournée vers le haut (**Fig. 6**). Le filtre au charbon coulissera facilement pour prendre sa place. Ensuite, vissez le capuchon du compartiment du filtre au charbon.



**Important :** rincez abondamment le filtre au charbon à l'eau froide afin d'éliminer toute accumulation de poussière de charbon libre.

8. Regardez à l'intérieur du cône et assurez-vous que le tube d'entrée sort bien de la pompe (**Fig. 7**). Insérez avec précaution le logement du filtre dans l'ouverture du cône et poussez vers le bas (**Fig. 8**). En poussant le compartiment du filtre jusqu'au joint en caoutchouc, le compartiment devrait se fixer facilement au tube d'entrée.
9. Sélectionnez l'une des cinq bagues interchangeables du bec verseur selon les préférences de votre animal. Placez la bague choisie au-dessus du capuchon du compartiment du filtre et appuyez doucement pour la mettre en place (**Fig. 9**).

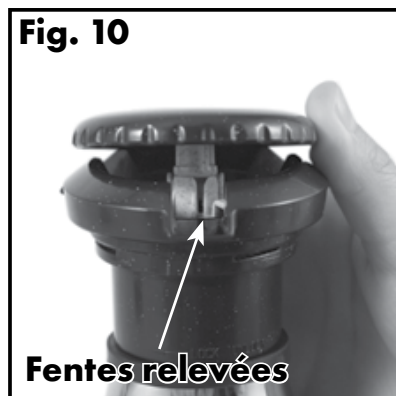
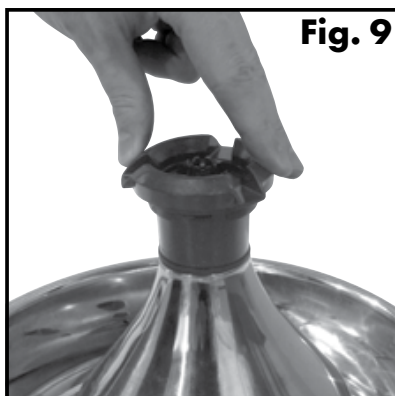

10. Sur le capuchon du compartiment du filtre, alignez le capuchon de réglage du débit avec les fentes relevées (**Fig. 10**). Appuyez doucement pour que le capuchon de réglage du débit prenne sa place. Grâce au capuchon de réglage du débit, vous pourrez facilement régler l'intensité du débit de l'eau. Tournez le capuchon de réglage du débit vers la droite pour augmenter le débit de l'eau et vers la gauche pour le réduire. **Important :** si vous remarquez une diminution du débit de l'eau et que vous ne parvenez pas à y remédier en poussant le réglage du débit au maximum, cela peut signifier que le filtre est bouché/sale et/ou que son compartiment doit être rincé et nettoyé. Consultez la section « Nettoyage des filtres et de la fontaine pour animaux de compagnie » pour plus de détails quant au nettoyage et à l'entretien de votre fontaine.
11. Prenez l'un des clips en plastique du cordon et alignez-le avec le cordon d'alimentation électrique pendant par-dessus le rebord du bol. En vous servant de l'extrémité à deux branches à l'extérieur du bol (**Fig. 11**), faites glisser le clip du cordon jusqu'en bas, de sorte qu'il se fixe au fond du bol (**Fig. 12**).
12. Prenez les deux autres clips en plastique du cordon et fixez-les au bol de sorte que les trois clips forment un triangle (**Fig. 13**). Cela permettra de maintenir le cône en place.

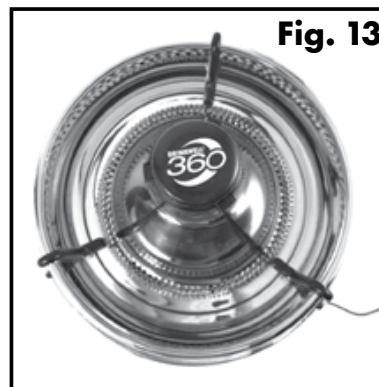

13. Remplissez le bol de la fontaine pour animaux de compagnie avec de l'eau. Assurez-vous que le niveau d'eau corresponde au moins à la ligne de remplissage MIN (minimum), de sorte que la pompe ne s'assèche pas. Cela permettra d'amorcer la pompe. Ne remplissez pas la fontaine au-delà de la ligne MAX (maximum).
14. Placez la fontaine pour animaux de compagnie à l'endroit voulu. Ne soulevez pas la fontaine remplie en la tenant par le cône. Pour soulever la fontaine de façon adéquate, utilisez les deux mains et saisissez les parois latérales du bol.  
**Important :** pour protéger votre sol, utilisez toujours un tapis protecteur, absorbant ou imperméable. Cela permettra de protéger votre sol contre les éclaboussures et les déversements provoqués par votre animal.
15. Assurez-vous que le cordon d'alimentation électrique, l'adaptateur et vos mains sont complètement secs avant de brancher la fontaine pour animaux de compagnie à une prise du secteur. Branchez la prise en ligne et assurez-vous que la partie argentée est complètement insérée, puis branchez l'adaptateur à la prise du secteur.
16. Ajoutez de l'eau à la fontaine pour animaux de compagnie selon les besoins. Ne laissez jamais le niveau de l'eau descendre en dessous de la ligne MIN (minimum, à savoir environ 2,5 cm à partir du fond du bol), car vous risqueriez d'user la pompe. Les pompes de rechange sont vendues séparément ; appelez pour cela le Service clientèle. Pour connaître les numéros de téléphone du Service clientèle le plus proche de chez vous, consultez notre site [www.petsafe.net](http://www.petsafe.net).

## Nettoyage des filtres et de la fontaine pour animaux de compagnie

### Système de filtre

La fontaine pour animaux de compagnie est équipée de deux types de filtre qui doivent être régulièrement remplacés. Le filtre au charbon élimine les mauvais goûts et les mauvaises odeurs en gardant l'eau fraîche. Le filtre en mousse retient les poils, les saletés et la nourriture pour animaux et les empêche d'atteindre la pompe, offrant ainsi une filtration optimale. Les deux filtres associés maintiennent la pompe propre et fournissent une eau plus fraîche à votre animal de compagnie.



**Filtre au charbon :** les filtres doivent être changés toutes les deux à quatre semaines. Remplacez les filtres plus fréquemment si vous utilisez la même fontaine pour animaux de compagnie pour plusieurs animaux ou si votre animal salive beaucoup. **Important :** rincez toujours le filtre au charbon avant l'utilisation. Une petite quantité de poussière de charbon peut s'écouler du filtre ; ceci est normal et ne présente aucun danger pour votre animal.



**Filtre en mousse :** changez le filtre en mousse toutes les quatre à six semaines, selon l'endroit où est placée la fontaine pour animaux de compagnie et le nombre d'animaux qui l'utilisent. Si vous ne prévoyez pas de changer le filtre au moment du nettoyage, rincez abondamment le filtre en mousse à l'eau claire.

Les filtres sont des accessoires complémentaires de la fontaine pour animaux de compagnie. L'utilisation des filtres n'est pas requise pour un usage normal. Cependant, lorsqu'ils sont utilisés correctement et changés régulièrement, les filtres aident à garder une eau plus propre et plus fraîche tout en allongeant la durée de vie de votre fontaine pour animaux de compagnie. Les filtres peuvent être rincés lors du nettoyage de la fontaine pour animaux de compagnie. **Important :** ne lavez jamais les filtres avec de l'eau savonneuse, car les résidus de savon s'insinuent dans les filtres et ne peuvent ensuite plus être éliminés. Rincez les filtres à l'eau uniquement.

# Fontaine pour animaux de compagnie

## AVIS

Lors du nettoyage de la fontaine pour animaux de compagnie, n'utilisez pas de tampons, éponges ou solutions abrasifs. Les surfaces abrasives risquent de rayer les pièces en acier inoxydable.

**Important :** nettoyez la fontaine pour animaux de compagnie une fois par semaine.

La fontaine pour animaux de compagnie doit être régulièrement nettoyée afin de continuer à fonctionner normalement.

1. Débranchez la fontaine pour animaux de compagnie de sa source électrique et déconnectez la prise en ligne de la pompe (**Fig. 14**).
2. Retirez le capuchon de réglage du débit et la bague du bec verseur.
3. Ensuite, retirez les trois clips du cordon en tirant doucement sur le clip à deux branches pour l'extraire du fond du bol. Mettez les clips de cordon de côté.
4. Tout en maintenant le cône pour qu'il reste stable, placez votre pouce et deux autres doigts autour de la partie supérieure du compartiment du filtre et soulevez-le pour le retirer. Si le compartiment du filtre ne se déloge pas facilement, essayez de le faire bouger d'avant en arrière selon un mouvement circulaire, jusqu'à ce qu'il se desserre suffisamment pour pouvoir être retiré. Soulevez le compartiment du filtre et mettez-le de côté. Il est très probable que le tuyau d'entrée reste fixé au fond du compartiment du filtre.
5. Soulevez le cône en acier inoxydable et mettez-le de côté pour le nettoyer.
6. Mettez la main dans le bol et soulevez la pompe ; retirez-la et mettez-la de côté pour la nettoyer.
7. Retirez le filtre en mousse de la pompe. Retirez tous poils, saletés ou nourriture pour animaux susceptibles de s'être accumulés sur la façade de la pompe.
8. Tout en maintenant les parois latérales du bol par le dessous, videz la fontaine de son eau.
9. Nettoyez les éléments en plastique de la fontaine pour animaux de compagnie au savon et à l'eau chaude. Vous pouvez aussi mettre la fontaine dans votre lave-vaisselle. **Important :** n'utilisez pas de tampons, éponges ou solutions abrasifs, car cela risquerait de rayer les pièces en acier inoxydable. Retirez la pompe avant de placer la fontaine dans le lave-vaisselle. **NE METTEZ JAMAIS LA POMPE DANS LE LAVE-VAISSELLE !** Consultez la section « Entretien de la pompe » de ce manuel d'utilisation pour des instructions détaillées sur la méthode de nettoyage appropriée de la pompe.
10. Si vous rencontrez des difficultés pour atteindre certaines parties ou certains recoins difficiles d'accès, essayez d'utiliser un coton-tige ou bien procurez-vous le kit de nettoyage Drinkwell®, un système de brossage en 3 pièces. Pour vous procurer un kit de nettoyage, consultez notre site web [www.petsafe.net](http://www.petsafe.net) afin de trouver un revendeur proche de chez vous, ou une liste des numéros de téléphone des Services clientèle proches de chez vous.

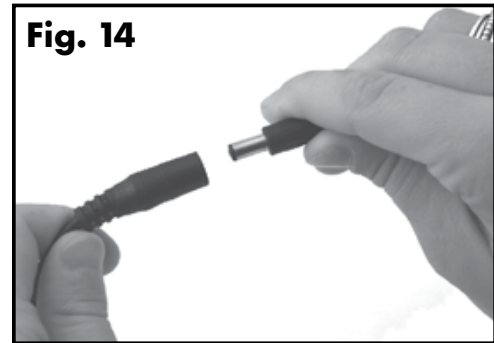

EN

FR

NL

ES

IT

DE



# Entretien de la pompe

**Important :** le nettoyage de la pompe est essentiel à la longévité de la fontaine pour animaux de compagnie et permet de maintenir la propreté de l'eau. Nettoyez la pompe toutes les deux semaines au moins. La garantie peut être annulée si le moteur de la pompe n'est pas nettoyé régulièrement.

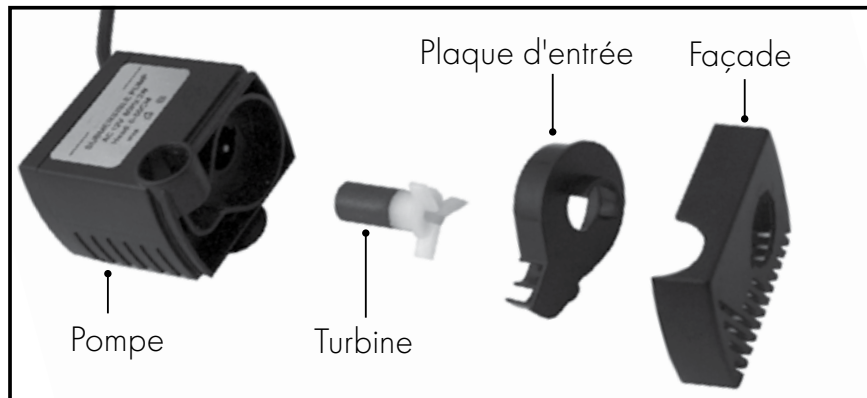

1. Retirez la pompe de la fontaine comme indiqué dans la section concernant le nettoyage des filtres et de la fontaine pour animaux de compagnie de ce manuel d'utilisation.
2. Retirez la façade en utilisant votre pouce et votre index pour presser doucement les deux côtés de la façade puis tirer. Il peut s'avérer nécessaire d'introduire un ongle dans la fente à l'arrière de la façade pour faire levier (**Fig. 15**).
3. Ensuite, retirez la plaque d'entrée en plaçant votre ongle sous la petite languette de la partie étroite de la tirette en forme de goutte de la plaque d'entrée et en tirant (**Fig. 16**).
4. Une fois la plaque d'entrée retirée, enlevez la turbine (turbine à 3 pales). La turbine est retenue par un aimant ; insérez simplement votre ongle ou un autre objet fin sous la pale en plastique puis soulevez (**Fig. 17**).
5. Une fois la pompe démontée, vous pouvez nettoyer les éléments au savon et à l'eau chaude. Utilisez un coton-tige ou la balai de « moteur » du kit de nettoyage Drinkwell® afin de nettoyer l'intérieur de la chambre du moteur de la pompe et retirer toute saleté accumulée (**Fig. 18**). Pour une désinfection plus importante et pour éliminer l'eau dure, nettoyez la pompe à l'aide d'une solution composée de 20 % de vinaigre blanc et 80 % d'eau. Assurez-vous de la rincer abondamment avec de l'eau propre.
6. Une fois que tous les éléments sont propres et secs, vous pouvez remonter la pompe.
  - a) Remplacez la turbine.
  - b) Remplacez la plaque d'entrée.
  - c) Remplacez la façade.

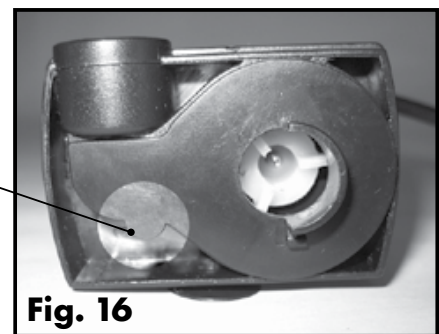
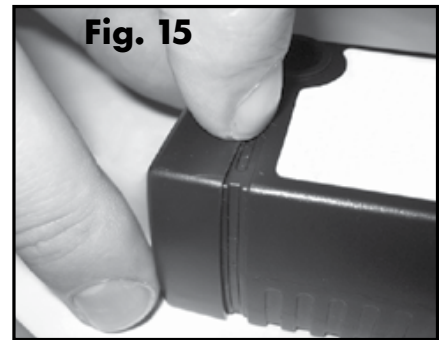



# Réassemblage de la fontaine pour animaux de compagnie

1. Placez le filtre en mousse autour de la pompe. La partie ronde du filtre en mousse doit faire directement face à la façade de la pompe. Assurez-vous que le cordon d'alimentation passe au-dessus du filtre en mousse et non en dessous ; cela permettra de maintenir le filtre en place.
2. Remplacez la pompe à sa place d'origine (**Fig. 19**). Assurez-vous que l'ouverture circulaire au sommet de la pompe se trouve exactement au centre du bol ; sinon, le tube d'entrée ne s'alignera pas correctement avec le compartiment du filtre. Appuyez doucement pour coller les ventouses.
3. Remplacez le tube d'entrée dans l'ouverture circulaire au sommet de la pompe (**Fig. 20**).
4. Alignez le cône de sorte que le cordon d'alimentation passe par la fente prévue à cet effet, sans que la pompe ne quitte sa position d'origine. Une fois le cordon d'alimentation aligné (**Fig. 21**), placez avec précaution le cône en position « de repos ».

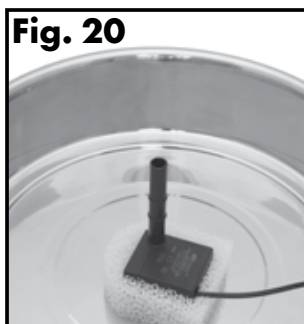

5. Après avoir nettoyé votre fontaine pour animaux de compagnie, il est conseillé de remplacer le filtre au charbon. Ensuite, vissez le capuchon du compartiment du filtre au charbon.
6. Regardez à l'intérieur du cône et assurez-vous que le tube d'entrée sort bien de la pompe. Insérez avec précaution le compartiment du filtre dans l'ouverture du cône et poussez vers le bas (**Fig. 22**). En poussant le compartiment du filtre jusqu'au joint en caoutchouc, le compartiment devrait se fixer facilement au tube d'entrée.
7. Placez la bague du bec verseur sélectionnée au sommet du capuchon du compartiment du filtre et appuyez doucement pour la mettre en place (**Fig. 23**).
8. Remplacez le capuchon de réglage du débit en alignant le capuchon de réglage du débit avec les fentes relevées, sur le capuchon du compartiment du filtre (**Fig. 10**). Appuyez doucement pour le mettre en place.



9. Fixez les trois clips de cordon autour de la base de la fontaine, afin de masquer le cordon d'alimentation et maintenez le cône en place (**Fig. 25**).
10. Remplissez le bol de la fontaine pour animaux de compagnie avec de l'eau. Assurez-vous que le niveau d'eau corresponde au moins à la ligne de remplissage MIN (minimum), de sorte que la pompe ne s'assèche pas. Cela permettra d'amorcer la pompe. Ne remplissez pas la fontaine au-delà de la ligne MAX (maximum).
11. Placez la fontaine pour animaux de compagnie à l'endroit voulu. Ne soulevez pas la fontaine remplie en la tenant par le cône. Pour soulever la fontaine de façon adéquate, utilisez les deux mains et saisissez les parois latérales du bol.  
**Important :** pour protéger votre sol, utilisez toujours un tapis protecteur, absorbant ou imperméable. Cela permettra de protéger votre sol contre les éclaboussures et les déversements provoqués par votre animal.
12. Assurez-vous que le cordon d'alimentation électrique, l'adaptateur et vos mains sont complètement secs avant de brancher la fontaine pour animaux de compagnie à une prise du secteur. Branchez la prise en ligne et assurez-vous que la partie argentée est complètement insérée, puis branchez l'adaptateur à la prise du secteur.

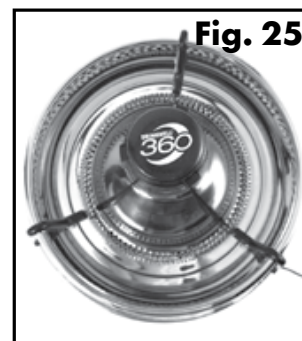

## La fontaine pour animaux de compagnie et votre environnement

Si vous vivez dans un environnement humide et rencontrez des problèmes de moisissure et d'algues, trempez les éléments de la fontaine pour animaux de compagnie dans une solution de vinaigre dilué (20 % de vinaigre blanc et 80 % d'eau) pendant 10 minutes après le nettoyage habituel. Versez également la solution à base de vinaigre dans la chambre du moteur de la pompe.

Si votre eau est dure, de petits dépôts blancs de minéraux peuvent se former sur la pompe et à l'intérieur de celle-ci. Ceci peut éventuellement empêcher la turbine de tourner correctement. Pour éviter d'endommager la pompe ou d'avoir à la remplacer, veuillez prendre les précautions suivantes :

- Nettoyez la pompe plus fréquemment.
- Nettoyez la pompe toutes les semaines avec une solution de vinaigre dilué.
- Utilisez de l'eau en bouteille à la place de l'eau du robinet.

## Conseils

- Lorsqu'il verra la fontaine pour animaux de compagnie pour la première fois, il est possible que votre animal se montre prudent quant à ce nouvel objet, qui plus est inhabituel. Une fois que la fontaine commencera à fonctionner, laissez votre animal s'adapter à son rythme. Certains animaux peuvent mettre plusieurs jours, voire une longue période, avant de commencer à utiliser la fontaine, tandis que d'autres le feront tout de suite.
- Il est possible que votre animal de compagnie préfère que la fontaine soit placée à distance de l'endroit où vous le nourrissez habituellement. Essayez de la placer à un autre endroit, comme une autre partie de la cuisine, dans une salle d'eau ou dans une pièce de service.
- Ajoutez des glaçons dans le bol pour obtenir une eau glacée et rafraîchissante.

# Garantie

## Garantie limitée de deux Ans, non transférable

Ce produit bénéficie d'une garantie limitée du fabricant. Les informations complètes ainsi que les termes de la garantie applicable à ce produit sont disponibles sur le site [www.petsafe.net](http://www.petsafe.net) et/ou peuvent être obtenus en contactant votre Service clientèle local.

- Radio Systems PetSafe Europe Ltd., 2nd Floor, Elgee Building, Market Square, Dundalk, Co. Louth, Irlande
- Radio Systems Corporation, 10427 PetSafe Way, Knoxville, TN 37932 États-Unis

---

## Conformité



Ce matériel répond aux directives européennes relatives à la conformité électromagnétique et à la basse tension. Toute modification du produit non autorisée par Radio Systems Corporation peut constituer une infraction quant aux directives européennes, peut annuler la capacité de l'acheteur à utiliser le dispositif et annule la garantie.

Vous trouverez la déclaration de conformité à l'adresse :  
[http://www.petsafe.net/customer-care/eu\\_docs.php](http://www.petsafe.net/customer-care/eu_docs.php)

---

## Remarque importante concernant le recyclage

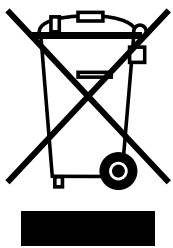

Veillez vous conformer aux réglementations concernant les déchets d'équipements électriques et électroniques de votre pays. Cet appareil doit être recyclé. Si vous n'avez plus besoin de cet appareil, ne le mettez pas dans le système de déchets normal. Veuillez le rapporter là où vous l'avez acheté pour qu'il soit recyclé. Si vous ne pouvez pas le faire, veuillez contacter le service clientèle pour de plus amples informations.

EN

FR

NL

ES

IT

DE

# Conditions d'utilisation et limitation de responsabilité

## 1. Conditions d'utilisation

En achetant ce produit, vous acceptez les termes, conditions et consignes d'utilisation tels qu'ils sont stipulés dans ce manuel. Si vous n'acceptez pas ces termes, conditions et consignes d'utilisation, veuillez renvoyer ce produit, inutilisé, dans son emballage d'origine et à vos frais et risques, au Service clientèle approprié, avec une preuve d'achat, afin d'obtenir un remboursement complet.

## 2. Utilisation appropriée

Si vous n'êtes pas sûr que ce Produit soit adapté à votre animal, veuillez consulter votre vétérinaire ou un dresseur certifié avant emploi. Une utilisation appropriée comprend, sans s'y limiter, la consultation de la totalité du manuel d'utilisation et des informations relatives à la sécurité.

## 3. Usage illégal ou interdit

Ce produit a été conçu pour le dressage des chiens uniquement. L'utilisation inappropriée de ce produit peut représenter une violation des lois fédérales, nationales ou locales.

## 4. Limitation de responsabilité

Radio Systems Corporation et ses sociétés affiliées ne peuvent en aucun cas être tenus responsables pour (i) des dommages directs, indirects, punitifs, accidentels, spéciaux ou secondaires, (ii) ni pour des dommages occasionnés ou associés à l'utilisation ou à l'utilisation inappropriée de ce Produit. L'acheteur assume les risques et les responsabilités en rapport avec l'utilisation de ce produit et dans la pleine mesure prévue par la loi. Dans le but d'éviter toute ambiguïté, aucune partie de la clause 4 ne peut engager la responsabilité de Radio Systems Corporation en cas de décès, de blessures corporelles, de fraude ou de fausse déclaration.

## 5. Modification des termes et conditions

Radio Systems Corporation se réserve le droit de modifier les termes, les conditions et les consignes d'utilisation applicables à ce produit. Si de telles modifications vous ont été communiquées avant que vous n'utilisiez ce Produit, elles ont une valeur contractuelle et s'appliquent comme si elles faisaient partie du présent document.

---

Couvert par les brevets américains n° 5,799,609 et 5,842,437

# BELANGRIJKE VEILIGHEIDSINFORMATIE

Uitleg van in deze handleiding gebruikte belangrijke woorden en symbolen



Dit is het symbool voor een veiligheidswaarschuwing. Het wordt gebruikt om u te wijzen op mogelijke risico's van persoonlijk letsel. Volg alle veiligheidsberichten op die volgen op dit symbool om mogelijk letsel of overlijden te voorkomen.

## **⚠ WAARSCHUWING**

**WAARSCHUWING** geeft een risicovolle situatie aan die, wanneer deze niet vermeden wordt, kan leiden tot overlijden of ernstig letsel.

## **⚠ VOORZICHTIG**

**VOORZICHTIG** zonder de combinatie met het symbool voor een veiligheidswaarschuwing geeft een risicovolle situatie aan die, wanneer deze niet vermeden wordt, kan leiden tot letsel bij uw huisdier.

## **AANWIJZING**

**AANWIJZING** wordt gebruikt om te wijzen op zaken die niet gerelateerd zijn aan persoonlijk letsel.

---

## **⚠ WAARSCHUWING**

Neem bij het gebruik van elektrische apparaten altijd elementaire veiligheidsmaatregelen in acht om het risico van brand, elektrische schokken en/of lichamelijk letsel te voorkomen, zoals:

- Houd altijd scherp toezicht wanneer een apparaat wordt gebruikt door of in de buurt van kinderen om het risico van letsel te beperken.
- Leg een netsnoer of stekker niet in water of andere vloeistoffen om de kans op elektrische schokken te verkleinen.
- Niet buiten gebruiken. **UITSLUITEND VOOR GEBRUIK BINNENSHUIS.**
- Trek niet aan het netsnoer als u de stekker uit het stopcontact wilt halen. Als u de stekker uit het stopcontact wilt halen, houdt u de stekker vast, niet het netsnoer.
- Gebruik het apparaat niet wanneer het netsnoer of de stekker beschadigd is of als het apparaat niet goed werkt of beschadigd is. Neem in dat geval onmiddellijk contact op met de klantenservice voor verdere instructies.
- Voor draagbare apparaten - Leg of bewaar een apparaat niet op een plek waar het in een bad of gootsteen kan vallen of kan worden getrokken, om het risico van een elektrische schok te verkleinen.
- Haal altijd de stekker uit het stopcontact van apparaten die niet worden gebruikt, voordat u onderdelen toevoegt of verwijdert en voordat u het apparaat reinigt.
- Gebruik apparaten uitsluitend voor het doel waarvoor die gemaakt zijn.
- Als de stekker van dit apparaat nat is geworden, schakelt u de stroomtoevoer naar het betreffende stopcontact uit. Haal de stekker niet uit het stopcontact.
- Kijk dit apparaat na nadat u het hebt geïnstalleerd. Steek de stekker niet in het stopcontact als het netsnoer of de stekker nat is.

EN

FR

NL

ES

IT

DE

**VOORZICHTIG**

- Voorkom dat uw huisdier op onderdelen kauwt of onderdelen doorslikt. Als u zich zorgen maakt over het netsnoer, kunt u bij elke doe-het-zelfwinkel een snoergeleider (een beschermende buis of strip van hard plastic) kopen.
- De plastic onderdelen van de drinkfontein zijn BPA-VRIJ. Het is echter bekend dat sommige dieren gevoelig zijn voor plastic water- en voedselbakken. Als uw huisdier tekenen van een allergische reactie op het plastic vertoont, mag u de drinkfontein pas weer na overleg met uw dierenarts gebruiken.

**AANWIJZING**

- De drinkfontein kan ononderbroken blijven werken (altijd op het stopcontact aangesloten blijven), mits er voldoende water in de fontein is en de drinkfontein regelmatig wordt gereinigd. Controleer de drinkfontein regelmatig om schade aan de pomp te voorkomen, omdat het water op kan raken of kan verdampen waardoor de pomp droog kan lopen.
- Probeer niet de pomp te repareren.
- Plaats de drinkfontein altijd op een lager niveau dan het stopcontact om te voorkomen dat de stekker of het stopcontact nat wordt.
- Gebruik een verlengsnoer met de juiste specificaties als er een verlengsnoer nodig is.
- Dit apparaat verbruikt 2 watt.
- Gebruik van accessoires die niet worden aanbevolen of verkocht door de producent kunnen tot een onveilige situatie leiden. Modificeer het apparaat niet.
- Vermijd installatie of opslag van een apparaat op een plek waar het wordt blootgesteld aan het weer of temperaturen onder 4,5° C.
- Gebruik bij het reinigen van de drinkfontein geen schurende reinigingsmiddelen, schuurponsjes of -lappen. Deze schurende oppervlakken kunnen krassen op de roestvrijstalen onderdelen maken.
- Lees alle belangrijke opmerkingen op het apparaat en in de verpakking en neem die in acht.

**BEWAAR DEZE INSTRUCTIES**



Bedankt dat u voor het merk PetSafe® heeft gekozen. U en uw huisdier verdienen vriendschap met onvergetelijke momenten en wederzijds begrip. Met onze producten bevorderen we een levensstijl van bescherming, leren en liefde; van essentieel belang om unieke herinneringen te creëren. **Als u vragen heeft over onze producten, bezoek dan onze website [www.petsafe.net](http://www.petsafe.net) of neem contact op met de klantenservice.**

Als u optimaal wilt profiteren van uw garantie, verzoeken wij u uw product binnen 30 dagen te registreren via [www.petsafe.net](http://www.petsafe.net). Als u uw product registreert en uw aankoopbon bewaart, hebt u volledige garantie op het product en kunnen wij u sneller helpen als u ooit een keer genoodzaakt bent de klantenservice te bellen. En het belangrijkste: uw waardevolle informatie wordt nooit aan derden gegeven of verkocht. De volledige garantie-informatie is beschikbaar op [www.petsafe.net](http://www.petsafe.net).

## Inhoudsopgave

Onderdelen . . . . .	34
Productkenmerken . . . . .	34
Belangrijke definities . . . . .	35
Bedieningsinstructies . . . . .	36
Reiniging van filters & drinkfontein . . . . .	38
Pomponderhoud . . . . .	40
Drinkfontein opnieuw monteren . . . . .	41
De drinkfontein en uw omgeving . . . . .	42
Algemene tips . . . . .	42
Garantie . . . . .	43
Conformiteit . . . . .	43
Belangrijk advies voor recycling . . . . .	43
Gebruiksvoorwaarden en beperking van aansprakelijkheid . . . . .	44

# Onderdelen



**Let op:** De drinkfontein wordt gedeeltelijk gemonteerd geleverd, het is echter een goed idee om thuis te controleren of er geen onderdelen losgeraakt zijn tijdens het transport.

## Productkenmerken



# Belangrijke definities

EN

FR

NL

ES

IT

DE

**Bak:** De roestvrijstalen bak is het hoofdonderdeel van de drinkfontein. Het ronde bakonderdeel kan weggedragen worden door de bak eenvoudigweg onderaan de zijwanden beet te pakken.

**Kegel:** De roestvrijstalen kegel dient als de behuizing voor de onderdelen van de drinkfontein en zorgt dat nieuwsgierige huisdieren niet bij de pomp kunnen. De kegel vermindert het spetteren en geluid van vallend water.

**Filterbehuizing:** De filterbehuizing kan in de opening boven aan de kegel worden geschoven en de voornaamste functie ervan is het op zijn plaats houden van de koolstoffilter.

**Koolstoffilter:** De cilindervormige koolstoffilter is voorzien van een treklijpje aan de bovenkant en moet met het lipje naar boven in de filterbehuizing worden geplaatst, zodat de filter gemakkelijk geplaatst en verwijderd kan worden.

**Schuimfilter:** De schuimfilter vangt haren, vuil- en voerresten weg. Deze filter is een belangrijk onderdeel omdat hij helpt de goede werking van de pomp te behouden.

**Deksel van de filterbehuizing:** Het deksel van de filterbehuizing is een schroefdeksel voor op de filterbehuizing om de koolstoffilter op zijn plaats te houden. Het dient als basisonderdeel voor bevestiging van de verwisselbare tuitringen en van de dop voor instelbare stromingsregeling.

**Tuitringen:** De vijf verwisselbare tuitringen kunnen gemakkelijk worden verwisseld om aangepast te worden aan de voorkeur van uw huisdier en kunnen tot 5 afzonderlijke stromen creëren voor huishoudens met meerdere huisdieren.

**Dop voor stromingsregeling:** De dop voor stromingsregeling is aan de bovenkant van de drinkfontein bevestigd en wordt gebruikt voor het gemakkelijk instellen van de waterstroming door de dop linksom of rechtsom te draaien. Draai rechtsom om de waterstroming te verhogen. Draai linksom om de waterstroming te verlagen.

**Pomp:** De kleine aquarium-dompelpomp kan uit elkaar kan worden gehaald om te worden gereinigd. **Belangrijk:** DE POMP KAN NIET IN DE VAATWASMACHINE! Verwijder de pomp uit de drinkfontein voordat u deze reinigt (zie "Pomponderhoud"). De pomp is ook voorzien van een verwijderbaar insteekcontact voor gemakkelijke aansluiting en loskoppeling.

**Kabelklemmen:** De drie plastic kabelklemmen bedekken het netsnoer waar dit over de rand van de bak loopt en deze kabelklemmen zijn vereist voor het op zijn plaats houden van het kegelstuk.

# Bedieningsinstructies

**Belangrijk:** NIET DROOG LATEN LOPEN - UITSLUITEND VOOR GEBRUIK BINNENSHUIS.

1. Net als bij elk ander elektrisch apparaat moet u het netsnoer voor gebruik op scheurtjes en andere beschadigingen controleren.
2. Controleer of het insteekcontact aangesloten is (**Afb. 1**).
3. Plaats de schuimfilter rond de pomp. De afgeronde zijde van de schuimfilter moet zich direct voor de voorplaat op de pomp bevinden. Zorg dat het netsnoer over de bovenkant van de schuimfilter loopt, niet eronder door, dit houdt de schuimfilter op zijn plaats.
4. Als de schuimfilter stevig rondom de pomp zit, plaatst u de pomp in de inkeping in de bak. Positioneer de pomp zodanig dat de ronde opening aan de bovenkant zich in het werkelijke middelpunt van de bak bevindt (**Afb. 2**). Druk voorzichtig omlaag om de zuignapjes vast te maken. Plaats de invoerbuis in de ronde opening aan de bovenkant van de pomp (**Afb. 3**).

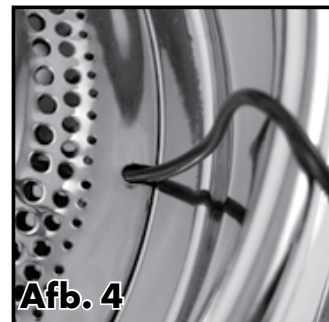
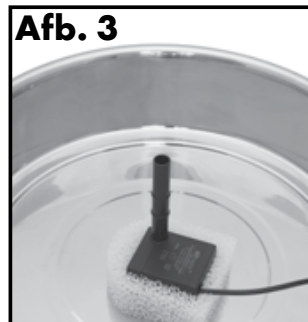

5. Oriënteer de kegel zodanig dat het netsnoer door de de inkeping voor het netsnoer loopt (**Afb. 4**) zonder de pomp uit de oorspronkelijke positie te verplaatsen. Als het netsnoer goed georiënteerd is, plaatst u het kegelstuk voorzichtig in de rustpositie.
6. Neem de gedeeltelijk uit elkaar gehaalde filterbehuizing en verwijder de dop voor stromingsregeling door deze voorzichtig recht omhoog te tillen - NIET DRAAIEN OM TE VERWIJDEREN (**Afb. 5**). Til de tuitring voorzichtig omhoog en verwijder deze om toegang te krijgen tot de dop van de filterbehuizing.
7. Schroef de dop van de filterbehuizing los en steek de koolstoffilter in de filterbehuizing met het treklijpje naar boven gericht (**Afb. 6**). De koolstoffilter schuift gemakkelijk op zijn plaats. Schroef vervolgens de dop van de filterbehuizing er weer op.



**Belangrijk:** Spoel de koolstoffilter grondig af onder koud water om eventueel los koolstofpoeder te verwijderen.

8. Kijk in de opening van de kegel om te controleren of de invoerbuis recht omhoog van de pomp steekt (**Afb. 7**). Steek de filterbehuizing voorzichtig in de kegelopening en duw recht omlaag (**Afb. 8**). Door de filterbehuizing helemaal naar beneden in de rubberen afsluitring te duwen, wordt de filterbehuizing gemakkelijk aan de invoerbuis bevestigd.
9. Kies één van de vijf verwisselbare tuitringen, uitgaande van de voorkeur van uw huisdier. Plaats de gekozen tuitring boven op de dop van de filterbehuizing en druk de ring voorzichtig omlaag om hem in positie te bevestigen (**Afb. 9**).

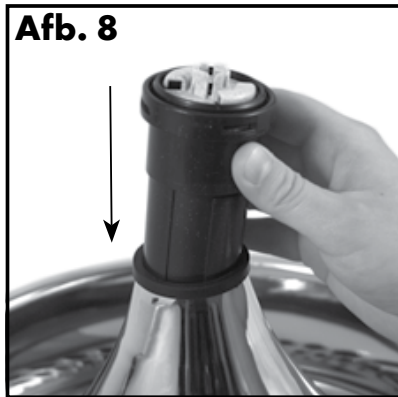

10. Lijn de dop voor stromingsregeling uit met de verhoogde uitsparingen in de dop van de filterbehuizing (**Afb. 10**). Druk stevig omlaag zodat de dop voor stromingsregeling op zijn plaats klikt. Met de dop voor stromingsregeling kunt u gemakkelijk de sterkte van de waterstroming instellen. Draai de dop voor stromingsregeling rechtsom om de waterstroming te verhogen en draai de dop voor stromingsregeling linksom om de waterstroming te verlagen. **Belangrijk:** Als u een vermindering van de waterstroming opmerkt die u niet kunt herstellen door de stromingsregeling op zijn hoogst in te stellen, kan dit een aanwijzing zijn dat de filter verstopt of vies is en/of moet de filterbehuizing gespoeld en schoongemaakt worden. Raadpleeg het gedeelte "Reiniging van filters & drinkfontein" van deze gebruiksaanwijzing voor meer informatie over het schoonmaken en onderhoud van de drinkfontein.
11. Neem één van de plastic kabelklemmen en plaats deze over het netsnoer dat over de rand van de bak hangt. Met het vorkuiteinde aan de buitenkant van de bak (**Afb. 11**) schuift u de kabelklem helemaal omlaag totdat deze vast klikt in de bodem van de bak (**Afb. 12**).
12. Neem de andere twee plastic kabelklemmen en bevestig ze aan de bak, zodat de drie klemmen samen drie punten van een driehoek vormen (**Afb. 13**). Zo wordt de kegel in positie vergrendeld.

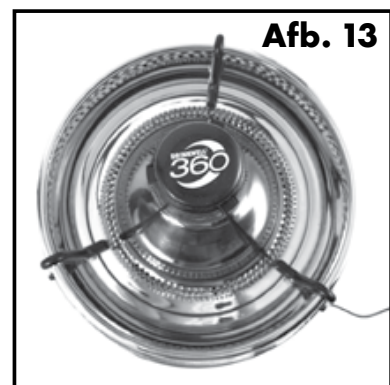



13. Vul de drinkfontein met water. Zorg dat het water ten minste tot de MIN (minimum) vullijn komt, zodat de pomp niet droog kan lopen. Zo wordt de pomp gespoeld voor gebruik. Vul de drinkfontein niet verder dan de MAX (maximum) vullijn.
14. Plaats de drinkfontein op de gewenste plaats. Til een volle drinkfontein niet op aan het kegelstuk. Om de drinkfontein juist op te tillen, pakt u met twee handen de zijwanden van de bak en tilt hem op. **Belangrijk:** Ter bescherming van uw vloer moet u altijd een beschermende onderlegger gebruiken, zoals een handdoek of waterdichte placemat. Zo kunt u de vloer beschermen tegen water dat door uw huisdier wordt gespetterd of over de rand loopt.
15. Zorg ervoor dat het netsnoer, de adapter en uw handen helemaal droog zijn voordat u de drinkfontein aansluit op een stopcontact. Sluit het insteekcontact aan, waarbij u erop let dat er geen zilver zichtbaar is, en steek vervolgens de adapter in een stopcontact.
16. Voeg naar behoefte water toe aan de drinkfontein. Laat het waterniveau nooit onder de MIN (minimum) vullijn komen (ongeveer 2,5 cm boven de bodem van de bak) omdat de pomp dan zou kunnen doorbranden. Via de klantenservice kunt u los een vervangende pomp kopen. Bezoek onze website op [www.petsafe.net](http://www.petsafe.net) voor een lijst met telefoonnummers van de klantenservice bij u in de buurt.

## Reiniging van filters & drinkfontein

### Filtersysteem

De drinkfontein is voorzien van twee soorten filters die regelmatig moeten worden vervangen. De koolstoffilter neemt vieze smaakjes en luchtjes weg, zodat het water fris blijft. De schuimfilter vangt haren en vuil- en voerresten weg zodat deze niet in de pomp kunnen komen. De filters zorgen er samen voor dat de pomp schoner blijft en verser water aan uw huisdier levert.



**Koolstoffilter:** Filters moeten elke twee tot vier weken worden vervangen. Vervang de filters vaker bij gebruik van de drinkfontein voor meerdere huisdieren of voor huisdieren die veel speeksel produceren. **Belangrijk:** Spoel de koolstoffilter vóór gebruik altijd eerst door. Tijdens het gebruik van de koolstoffilter kan een kleine hoeveelheid koolstofpoeder vrijkomen, dit is normaal en niet schadelijk voor uw huisdier.



**Schuimfilter:** Vervang de schuimfilter elke vier tot zes weken, afhankelijk van de locatie van de drinkfontein en het aantal huisdieren dat eruit drinkt. Als u de filter niet wilt vervangen tijdens de reiniging, moet u de schuimfilter grondig met vers water spoelen.

Filters zijn een extra functie van de drinkfontein. Het gebruik van filters is niet vereist voor een normale werking. Bij gebruik en regelmatige reiniging van de filters helpen zij echter het water in de drinkfontein schoner en verser te houden en wordt ook de levensduur van de drinkfontein verlengd. De filters kunnen worden uitgespoeld bij reiniging van de drinkfontein.

**Belangrijk:** Was de filters nooit met zeepwater omdat dan zeepresten in de filters terechtkomen en deze onmogelijk te verwijderen zijn. Spoel de filters alleen met water.



# Drinkfontein

## AANWIJZING

Gebruik bij het reinigen van de drinkfontein geen schurende reinigingsmiddelen, schuursponsjes of -lappen. Deze schurende oppervlakken kunnen krassen op de roestvrijstalen onderdelen maken.

**Belangrijk:** Reinig de drinkfontein eenmaal per week.

Voor een normale werking moet de drinkfontein regelmatig worden gereinigd.

1. Haal de stekker van de drinkfontein uit het stopcontact en koppel het insteekcontact los van de pomp (**Afb. 14**).
2. Verwijder de dop voor stromingsregeling en de tuitring.
3. Verwijder vervolgens de drie kabelklemmen door de vorkklem voorzichtig omhoog en weg van de bodem van de bak te trekken. Leg de kabelklemmen weg.
4. Terwijl u de kegel vasthoudt, pakt u met uw duim en twee vingers de bovenkant van de filterbehuizing vast om deze omhoog te tillen en te verwijderen. Als de filterbehuizing te strak zit en niet gemakkelijk verplaatst kan worden, kunt u proberen de filterbehuizing rond te draaien en weer terug totdat de behuizing los genoeg komt om te worden verplaatst. Til de filterbehuizing omhoog en leg hem weg. Waarschijnlijk is de invoerbuis nog steeds aan de bodem van de filterbehuizing bevestigd.
5. Til de roestvrijstalen kegel op en leg weg om later te reinigen.
6. Pak in de bak de pomp vast en til deze omhoog, verwijder en leg weg om later te reinigen.
7. Verwijder de schuimfilter uit de pomp. Haal eventuele haren, vuil- of voerresteren weg die zich op de voorplaat van de pomp hebben verzameld.
8. Terwijl u de zijwanden van de bak aan de onderkant beetpakt, laat u het water uit de drinkfontein lopen.
9. Maak de onderdelen van de drinkfontein schoon met warm water en zeep. U kunt de drinkfontein ook in de vaatwasser zetten. **Belangrijk:** Gebruik geen schurende reinigingsmiddelen, schuursponsjes of -lappen die krassen kunnen maken op de roestvrijstalen onderdelen. Verwijder de pomp voordat u de drinkfontein in de vaatwasser zet. **PLAATS DE POMP NOOIT IN DE VAATWASSER!** Zie het gedeelte "Pomponderhoud" van deze gebruiksaanwijzing voor uitgebreide instructies voor het goed reinigen van de pomp.
10. Als u bepaalde plekken of hoekjes moeilijk kunt bereiken, kunt u een wattenstaafje proberen of de Drinkwell® reinigungsset aanschaffen, dit is een driedelige borstelset. Om de reinigungsset aan te schaffen, kunt u naar onze website op [www.petsafe.net](http://www.petsafe.net) gaan om een winkel bij u in de buurt vinden of voor een lijst met telefoonnummers van de klantenservice in uw regio.



EN

FR

NL

ES

IT

DE

# Pomponderhoud

**Belangrijk:** De pomp reinigen is essentieel om ervoor te zorgen dat de pomp lang meegaat en dat het water schoon blijft. Maak de pomp ten minste elke twee weken schoon. De garantie kan vervallen als de pomp niet regelmatig wordt gereinigd.

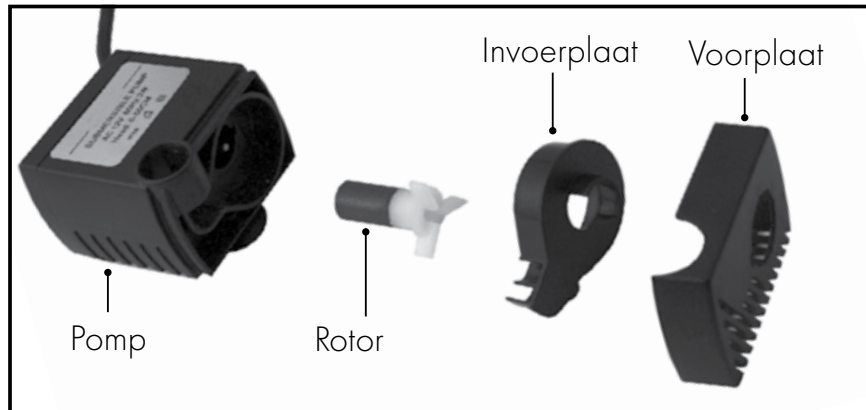

1. Neem de pomp weg van de drinkfontein zoals beschreven in het gedeelte "Reiniging van filters en drinkfontein" in deze gebruiksaanwijzing.
2. Verwijder de voorplaat door met uw duim en wijsvinger voorzichtig beide zijden van de voorplaat in te duwen en de voorplaat los te trekken. Het is misschien nodig om een vingernagel in de naad van de voorplaat te steken om deze los te krijgen (**Afb. 15**).
3. Vervolgens verwijdert u de invoerplaat door uw vingernagel onder het kleine randje aan de smalle zijde van het druppelvormige treklijpje van de invoerplaat te zetten en deze eruit te trekken (**Afb. 16**).
4. Als de invoerplaat is verwijderd, kunt u ook de rotor verwijderen (witte, driebladige propeller). De rotor wordt door een magneet in positie gehouden, u kunt eenvoudig weg een vingernagel of ander plat voorwerp onder het plastic blad steken en de rotor eruit tillen (**Afb. 17**).
5. Na demontage van de pomp kunt u de onderdelen schoonmaken met warm water en zeep. Gebruik een wattenstaafje of de "motor"-borstel uit de Drinkwell® reinigingsset om de binnenkant van de motorholte te reinigen en aangekoekt vuil te verwijderen (**Afb. 18**). Om extra te desinfecteren en/of kalkaanslag te verwijderen, reinigt u de pompmotor met een oplossing van 20% blanke azijn en 80% water. Spoel grondig na met vers water.
6. Als de onderdelen schoon en droog zijn, kunt u de pomp weer in elkaar zetten.
  - a) Plaats de rotor terug.
  - b) Plaats de invoerplaat terug.
  - c) Plaats de voorplaat terug.

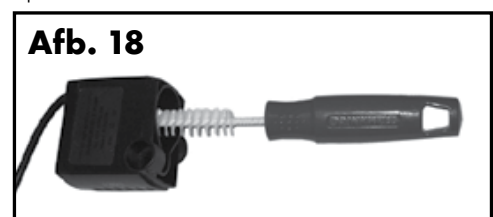
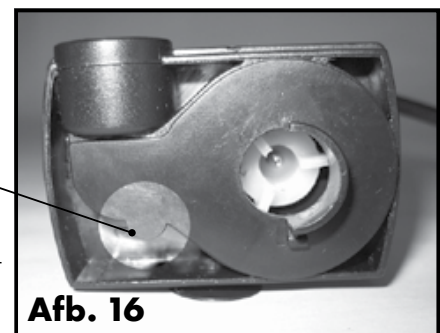
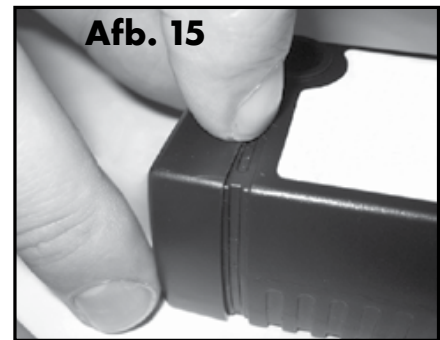

# Drinkfontein opnieuw monteren

EN

FR

NL

ES

IT

DE

1. Plaats de schuimfilter rond de pomp. De afgeronde zijde van de schuimfilter moet zich direct voor de voorplaat op de pomp bevinden. Zorg dat het netsnoer over de bovenkant van de schuimfilter loopt, niet eronder door, dit houdt de schuimfilter op zijn plaats.
2. Plaats de pomp terug op de oorspronkelijke plaats (**Afb. 19**). Let op dat u de pomp zodanig positioneert dat de ronde opening aan de bovenkant zich in het werkelijke middelpunt van de bak bevindt, anders wordt de invoerbuis niet goed uitgelijnd met de filterbehuizing. Druk voorzichtig omlaag om de zuignapjes vast te maken.
3. Plaats de invoerbuis terug in de ronde opening aan de bovenkant van de pomp (**Afb. 20**).
4. Oriënteer de kegel zodanig dat het netsnoer door de de inkeping voor het netsnoer loopt terwijl de pomp in de oorspronkelijke positie blijft. Met het netsnoer in de goede positie (**Afb. 21**) plaatst u het kegelstuk voorzichtig in de rustpositie.

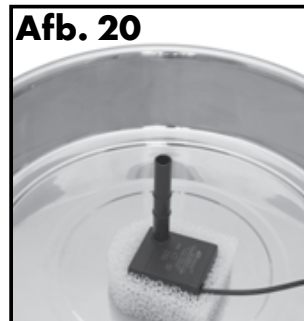

5. Als de drinkfontein is gereinigd, is het een goed idee om de koolstoffilter te vervangen. Na vervanging van de koolstoffilter schroeft u de dop van de filterbehuizing er weer op.
6. Kijk in de opening van de kegel om te controleren of de invoerbuis recht omhoog van de pomp uitsteekt. Steek de filterbehuizing voorzichtig in de kegelopening en duw recht omlaag (**Afb. 22**). Door de filterbehuizing helemaal naar beneden in de rubberen afsluitring te duwen, wordt de filterbehuizing gemakkelijk aan de invoerbuis bevestigd.
7. Plaats de gekozen tuitring boven op de dop van de filterbehuizing en druk de ring voorzichtig omlaag om hem in positie te bevestigen (**Afb. 23**).
8. Doe de dop voor stromingsregeling er weer op door deze uit te lijnen met de verhoogde uitsparingen in de dop van de filterbehuizing (**Afb. 24**). Druk voorzichtig omlaag om hem in positie te bevestigen.



9. Bevestig de drie kabelklemmen aan de onderkant van de drinkfontein om het netsnoer te verbergen en de kegel in positie te bevestigen (**Afb. 25**).
10. Vul de bak van de drinkfontein met water. Zorg dat het water ten minste tot de MIN (minimum) vullijn komt, zodat de pomp niet droog kan lopen. Zo wordt de pomp gespoeld voor gebruik. Vul de drinkfontein niet verder dan de MAX (maximum) vullijn.
11. Plaats de drinkfontein op de gewenste plaats. Til een volle drinkfontein niet op aan het kegelstuk. Om de drinkfontein juist op te tillen, pakt u met twee handen de zijwanden van de bak en tilt hem op. **Belangrijk:** Ter bescherming van uw vloer moet u altijd een beschermende onderlegger gebruiken, zoals een handdoek of waterdichte placemat. Zo kunt u de vloer beschermen tegen water dat door uw huisdier wordt gespetterd of over de rand loopt.
12. Zorg ervoor dat het netsnoer, de adapter en uw handen helemaal droog zijn voordat u de drinkfontein aansluit op een stopcontact. Sluit het insteekcontact aan, waarbij u erop let dat er geen zilver zichtbaar is, en steek vervolgens de adapter in een stopcontact.

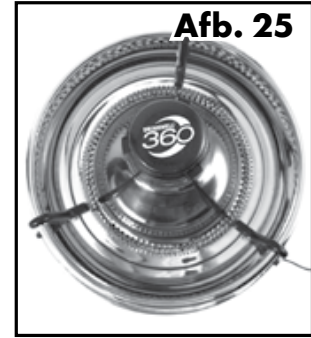

## De drinkfontein en uw omgeving

Als u in een vochtige omgeving woont en er schimmels en algen ontstaan in de drinkfontein, laat u alle onderdelen van de drinkfontein na de normale reinigingsbeurt 10 minuten weken in een verdunde azijnoplossing (20% blanke azijn en 80% water). Giet deze azijnoplossing ook in de motorholte van de pomp.

In gebieden met hard water kunnen er kleine witte kalkafzettingen ontstaan op of binnen de pomp. Dit kan er uiteindelijk toe leiden dat de rotor niet meer goed draait. Neem de volgende voorzorgsmaatregelen in acht om te voorkomen dat de pomp beschadigd raakt en moet worden vervangen:

- Reinig de pomp vaker.
- Reinig de pomp elke week met een azijnoplossing.
- Gebruik flessenwater in plaats van kraanwater.

## Algemene tips

- Wanneer uw huisdier de drinkfontein voor het eerst ziet, kan hij/zij behoedzaam reageren op dit nieuwe en ongebruikelijke voorwerp. Schakel de drinkfontein in en laat uw huisdier in zijn of haar eigen tempo wennen. Sommige dieren hebben een paar dagen of nog langer nodig om te wennen en uit de fontein te gaan drinken, terwijl andere dieren meteen uit de fontein zullen drinken.
- Misschien vinden uw dieren het prettiger als de drinkfontein niet direct bij hun normale voedselbakken staat. U kunt dan de fontein op een andere plek neerzetten, zoals op een andere plek in de keuken of in een badkamer of bijkeuken.
- Voeg ijsblokjes toe aan het water in de bak voor extra fris, ijskoud stromend water!

# Garantie

## Twée jaar niet-overdraagbare beperkte garantie

Dit product heeft het voordeel van een beperkte fabrieksgarantie. Volledige informatie over de garantie die geldt voor dit product en de voorwaarden ervan vindt u op [www.petsafe.net](http://www.petsafe.net) en/of zijn verkrijgbaar bij de klantenservice van uw regio.

- Radio Systems PetSafe Europe Ltd., 2nd Floor, Elgee Building, Market Square, Dundalk, Co. Louth, Ierland
- Radio Systems Corporation, 10427 PetSafe Way, Knoxville, TN 37932 VS

EN

FR

NL

ES

IT

DE

## Conformiteit



Deze apparatuur voldoet aan de EMC- en de Laagspanningsrichtlijn. Ongeoorloofde wijzigingen of aanpassingen aan het product, welke niet zijn geaccordeerd door Radio Systems Corporation, kunnen leiden tot inbreuk op de EU-richtlijnen, tot het verbod op het gebruik van dit systeem en tot het nietig verklaren van de garantie.

De verklaring van conformiteit is te vinden op:  
[http://www.petsafe.net/customer-care/eu\\_docs.php](http://www.petsafe.net/customer-care/eu_docs.php).

## Belangrijk advies voor recycling

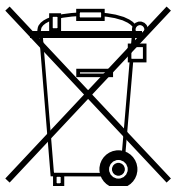

Respecteer de in uw land geldende regels betreffende de veilige afvoer van afval van elektrische en elektronische apparaten. Dit apparaat dient hergebruikt te worden. Indien u dit apparaat niet langer nodig heeft, werp het dan niet weg bij het gewone huisvuil. Breng het apparaat terug naar de plaats van aankoop, zodat het kan worden opgenomen in ons systeem van hergebruik. Als dit niet mogelijk is, neem dan contact op met de klantenservice voor meer informatie.

# Gebruiksvoorwaarden en beperking van aansprakelijkheid

## 1. Gebruiksvoorwaarden

Dit product wordt u aangeboden onder voorwaarde van uw toezegging, zonder wijziging, van de voorwaarden, condities en opmerkingen die hierin staan. Gebruik van dit product impliceert aanvaarding van al dergelijke bepalingen, voorwaarden en mededelingen. Indien u deze voorwaarden, condities en kennisgevingen niet wenst te aanvaarden, verzoeken wij u het product ongebruikt, in de oorspronkelijke verpakking en voor eigen kosten terug te sturen naar de betreffende klantenservice, samen met het aankoopbewijs voor volledige restitutie.

## 2. Gepast gebruik

Als u er niet zeker van bent of dit product geschikt is voor uw huisdier, neem dan contact op met uw dierenarts of een gediplomeerd trainer voordat u de fontein in gebruik neemt. Correct gebruik omvat, zonder beperkingen, het doornemen van de gehele gebruiksaanwijzing en alle veiligheidsinformatie.

## 3. Geen onwettelijk of verboden gebruik

Dit product is alleen ontworpen voor gebruik met huisdieren. Gebruik van dit product op een wijze waarvoor het niet bedoeld is, kan leiden tot het schenden van nationale of plaatselijke wetten.

## 4. Beperking van aansprakelijkheid

Radio Systems Corporation of één van de aangesloten bedrijven kunnen in geen enkel geval aansprakelijk gesteld worden voor (i) enige indirecte, geldelijke, incidentele, bijzondere of gevolgschade en/of (ii) enig verlies of welke schade dan ook die voortvloeit uit of verband houdt met het misbruik van dit product. De koper aanvaardt alle risico's en aansprakelijkheden die samenhangen met het gebruik van dit product conform de wetgeving. Om twijfel te vermijden: niets in deze clausule 4 beperkt de aansprakelijkheid van Radio Systems Corporation voor het overlijden, persoonlijke verwondingen, fraude of frauduleuze voorstellingen.

## 5. Wijziging van de algemene voorwaarden

Radio Systems Corporation behoudt zich het recht voor om de voorwaarden, bepalingen en opmerkingen voor dit product van tijd tot tijd te wijzigen. Indien u voorafgaand aan het gebruik van dit product over dergelijke wijzigingen bent geïnformeerd, zijn deze wijzigingen bindend alsof zij hierin opgenomen waren.

---

Beschermd door Amerikaanse octrooien 5,799,609 en 5,842,437



# INFORMACIÓN DE SEGURIDAD IMPORTANTE

Explicación de las palabras de atención y símbolos utilizados en este manual



Este es el símbolo de alerta de seguridad. Se utiliza para alertarle sobre potenciales riesgos o lesiones personales. Siga todos los mensajes de seguridad que aparecen a continuación de este símbolo para evitar posibles daños o la muerte.

## **ADVERTENCIA**

**ADVERTENCIA** indica una situación peligrosa que, si no se evita, podría provocar la muerte o lesiones graves.

## **ATENCIÓN**

**ATENCIÓN**, utilizada sin el símbolo de alerta de seguridad, indica una situación peligrosa que, si no se evita, podría provocar daños a su mascota.

## **AVISO**

**AVISO** se utiliza para referirse a prácticas no relacionadas con las lesiones personales.

## **ADVERTENCIA**

Para reducir el riesgo de incendio, descarga eléctrica o lesiones personales cuando se usen aparatos eléctricos, se deben seguir unas medidas básicas de precaución, incluyendo las siguientes:

- Para reducir el riesgo de daños, supervise el uso del dispositivo cuando haya niños cerca o en las proximidades.
- Para protegerse contra descargas eléctricas, no introduzca el cable de alimentación eléctrica o el enchufe en agua u otros líquidos.
- No lo use en el exterior. SOLO PARA USO EN INTERIORES.
- No tire del cable de alimentación para desenchufarlo de la toma eléctrica. Para desenchufar el cable, agárrelo del enchufe en sí y no del propio cable de alimentación.
- No utilice ningún aparato si el cable de alimentación eléctrica o el enchufe están dañados, o si el dispositivo no funciona o ha sufrido desperfectos. Llame al Centro de atención al cliente inmediatamente y siga las indicaciones.
- En el caso de un aparato portátil: para reducir el riesgo de descarga eléctrica, no sitúe ni guarde ningún aparato donde pueda empujarse o caerse a una bañera o un lavabo.
- Desenchufe siempre los aparatos cuando no los use, antes de ponerles o quitarles componentes y antes de limpiarlos.
- Nunca use un aparato para un fin distinto del previsto.
- Si el enchufe del dispositivo se moja, corte la electricidad de la toma eléctrica. No intente desenchufarlo.
- Examine el aparato después de instalarlo. No lo conecte a la toma eléctrica si hay agua en el cable de alimentación eléctrica o en el enchufe.

EN

FR

NL

ES

IT

DE

**ATENCIÓN**

- No deje que las mascotas muerdan o se traguen ningún componente. Si le preocupa el cable de alimentación eléctrica, puede comprar una canaleta (un protector de plástico duro) en cualquier ferretería.
- Las piezas de plástico de la fuente para mascotas no tienen componentes que contengan BPA. No obstante, se sabe que algunos animales son sensibles a los recipientes de plástico para comida y agua. Si su mascota muestra síntomas de reacción alérgica al plástico, deje de usar el producto hasta que haya consultado a su veterinario.

**AVISO**

- La fuente para mascotas está diseñada para funcionar de forma continua (conectada siempre a una toma eléctrica), siempre y cuando se mantenga el nivel del agua y la fuente para mascotas se limpie con frecuencia. Asegúrese de comprobar la fuente para mascotas con regularidad para evitar dañar la bomba, ya que el agua puede consumirse o evaporarse y la bomba funcionaría sin agua.
- No intente reparar la bomba.
- Para evitar que se mojen el enchufe o la toma eléctrica, este última eléctrica tiene siempre que estar más alta que la fuente para mascotas.
- Si necesita usar un prolongador, debe usar uno con los valores nominales adecuados.
- Este aparato tiene una potencia eléctrica de 2 vatios.
- El uso de accesorios no recomendados o vendidos por otros fabricantes podría afectar al funcionamiento seguro del aparato. No modifique el aparato.
- No instale o guarde el aparato donde quede expuesto a la intemperie o a temperaturas inferiores a 4,5 °C.
- No utilice ninguna solución de limpieza, esponjas o estropajos abrasivos para limpiar la fuente para mascotas. Estas superficies abrasivas pueden rayar las piezas de acero inoxidable.
- Lea y siga todos los avisos importantes del aparato y del envase.

**CONSERVE ESTAS INSTRUCCIONES**

Gracias por elegir PetSafe®. Usted y su mascota se merecen disfrutar de una relación repleta de momentos memorables y de comprensión mutua. Nuestros productos fomentan la protección, la enseñanza y el cariño, elementos esenciales de una relación que le dejará inolvidables recuerdos. **Si tiene alguna pregunta sobre nuestros productos o sobre el adiestramiento de su mascota, visite nuestro sitio web, [www.petsafe.net](http://www.petsafe.net) o contacte con nuestro Centro de atención al cliente.**

Para obtener la mayor protección de su garantía, registre el producto dentro de los 30 días posteriores a su compra en [www.petsafe.net](http://www.petsafe.net). Con el registro y conservando su recibo de compra, disfrutará de la garantía total del producto y, si tuviera necesidad de contactar con el Centro de atención al cliente, podremos ayudarle con mayor rapidez. Y, lo que es más importante, su valiosa información personal nunca se cederá ni venderá a nadie. La descripción completa de la garantía está disponible online en [www.petsafe.net](http://www.petsafe.net).

---

## Índice de contenidos

Componentes .....	48
Características .....	48
Definiciones .....	49
Instrucciones de funcionamiento .....	50
Limpieza de los filtros y la fuente para mascotas .....	52
Mantenimiento de la bomba .....	54
Montaje de la fuente para mascotas .....	55
La fuente para mascotas y el medio ambiente .....	56
Consejos generales .....	56
Garantía .....	57
Conformidad .....	57
Aviso importante sobre el reciclaje .....	57
Términos de uso y limitación de responsabilidad .....	58

# Componentes



**Nota:** la fuente para mascotas se entrega parcialmente ensamblada; sin embargo, es recomendable que se asegure de que ninguna de las piezas de la fuente para mascotas se haya aflojado durante el transporte.

## Características



# Definiciones

EN

FR

NL

ES

IT

DE

**Cuenco:** el cuenco de acero inoxidable es la base de la fuente para mascotas. El cuenco circular se puede transportar simplemente agarrando por debajo de las paredes laterales del mismo.

**Cono:** el cono de acero inoxidable sirve como caja para los componentes de la fuente para mascotas y protege la bomba de las mascotas curiosas. El cono reduce las salpicaduras y el sonido del agua al caer.

**Caja del filtro:** la caja del filtro se desliza por la abertura situada en la parte superior del cono y su principal objetivo es mantener el filtro de carbón vegetal en su sitio.

**Filtro de carbón vegetal:** el filtro de carbón vegetal cilíndrico incluye un lengüeta en la parte superior y debe ser colocado en la caja del filtro con la lengüeta orientada hacia arriba para facilitar su colocación y extracción.

**Filtro de espuma:** el filtro de espuma atrapa los pelos, los residuos y los restos de comida antes de que lleguen a la bomba. Es importante usar el filtro de espuma ya que ayuda a mantener el correcto funcionamiento de la bomba.

**Tapa de la caja del filtro:** la tapa de la caja del filtro es una tapa atornillada que se acopla a la caja del filtro para mantener el filtro de carbón vegetal en su sitio. Sirve como pieza base para fijar los anillos para bocas de salida intercambiables y la tapa reguladora de caudal.

**Anillos para bocas de salida:** los cinco anillos para bocas de salida intercambiables se pueden cambiar fácilmente para adaptarse a las preferencias de su mascota y puede crear hasta 5 chorros de agua, ideales para hogares con varias mascotas.

**Tapa reguladora de caudal:** la tapa reguladora de caudal se encuentra acoplada a la parte superior de la fuente para mascotas y permite ajustar fácilmente el caudal de agua, girando la tapa reguladora de caudal hacia la izquierda o hacia la derecha. Gírela a la derecha para aumentar el caudal de agua. Gírela a la izquierda para reducir el caudal.

**Bomba:** la bomba de acuario sumergible pequeña se puede desmontar para limpiarla. **Importante:** ¡LA BOMBA NO SE PUEDE LIMPIAR EN EL LAVAVAJILLAS! Quite la bomba de la fuente para mascotas antes de limpiarla (consulte la sección "Mantenimiento de la bomba"). La bomba también tiene un enchufe de paso extraíble para acoplarla y retirarla con facilidad.

**Clips para el cable:** los tres clips de plástico para el cable sirven para cubrir el cable de alimentación al pasar sobre el borde del cuenco y estos clips para el cable son necesarios a fin de sostener el cono en su sitio.

# Instrucciones de funcionamiento

**Importante:** NO PONER EN FUNCIONAMIENTO SIN AGUA. SOLO PARA USO EN INTERIORES.

1. Como con cualquier dispositivo eléctrico, compruebe que el cable de alimentación eléctrica no tenga arañazos ni daños antes de usarlo.
2. Asegúrese de que el enchufe de paso esté conectado (**Fig. 1**).
3. Coloque el filtro de espuma alrededor de la bomba. El lado redondeado del filtro de espuma debe quedar directamente en frente de la placa frontal a la bomba. Asegúrese de que el cable de alimentación eléctrica pase sobre la parte superior del filtro de espuma, y no por debajo del mismo, ya que esto mantendrá el filtro de espuma en su sitio.
4. Con el filtro de espuma colocado con seguridad alrededor de la bomba, coloque la bomba dentro del hueco del cuenco. Coloque la bomba de manera que la abertura circular de la parte superior se encuentre en el verdadero centro del cuenco (**Fig. 2**). Presione la bomba hacia abajo para que las ventosas queden adheridas. Coloque el tubo de admisión en la abertura circular que hay en la parte superior de la bomba (**Fig. 3**).

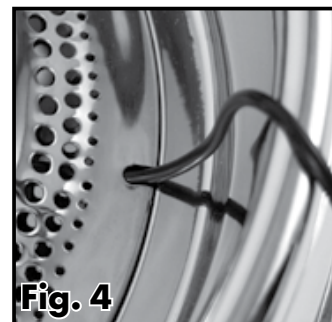
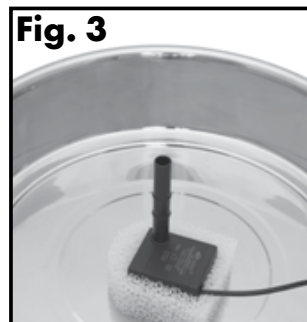
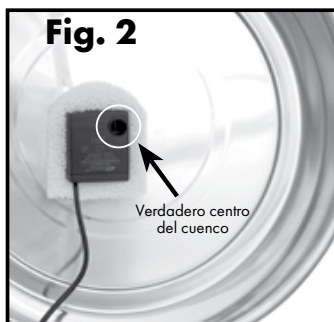

5. Alinee el cono de modo que el cable de alimentación pase por la muesca para el cable de alimentación (**Fig. 4**) sin mover la bomba de su posición original. Una vez que el cable de alimentación esté alineado, coloque suavemente el cono en su posición de reposo.
6. Tome la caja del filtro parcialmente ensamblada y quite la tapa reguladora de caudal con cuidado, levantándola hacia arriba. NO LA GIRE PARA RETIRARLA (**Fig. 5**). Levante ligeramente y retire el anillo para bocas de salida a fin de acceder a la tapa de la caja del filtro.
7. Desenrosque la tapa de la caja del filtro e inserte el filtro de carbón vegetal en la caja del filtro con la lengüeta hacia arriba (**Fig. 6**). El filtro de carbón vegetal se deslizará fácilmente hasta quedar colocado. A continuación, atornille la tapa de la caja del filtro de carbón vegetal.



**Importante:** enjuague el filtro de carbón vegetal agua fría para eliminar el polvo de carbón suelto y sobrante.



8. Mire por la abertura del cono y asegúrese de que el tubo de admisión sobresalga hacia arriba desde la bomba (**Fig. 7**). Inserte cuidadosamente la caja del filtro en la abertura del cono y presione hacia abajo (**Fig. 8**). Al presionar la caja del filtro completamente hasta llegar a la junta de goma, la caja del filtro debería encajarse fácilmente al tubo de admisión.
9. Seleccione uno de los cinco anillos para bocas de salida intercambiables en función de sus preferencias personales o de las de su mascota. Coloque el anillo para bocas de salida elegido sobre la tapa de la caja del filtro y presione suavemente hacia abajo para fijarlo en su sitio (**Fig. 9**).

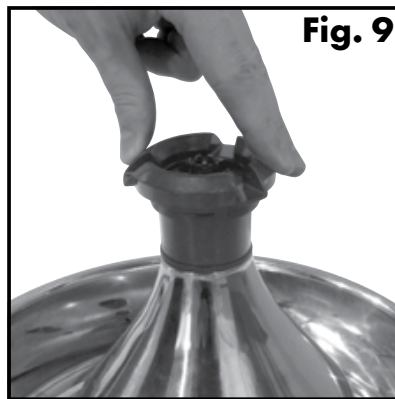

10. En la tapa de la caja del filtro, alinee la tapa reguladora de caudal con las muescas elevadas (**Fig. 10**). Presione suavemente hacia abajo y la tapa reguladora de caudal quedará ajustada en su sitio. Con la tapa reguladora de caudal, podrá ajustar fácilmente la intensidad del flujo de agua. Gire la tapa reguladora de caudal a la derecha para aumentar el flujo de agua y gírela a la izquierda para reducirlo. **Importante:** si observa una disminución del caudal de agua que no se corrige aumentando el regulador de caudal al máximo, puede ser una indicación de que el filtro está obstruido y sucio y/o de la necesidad de enjuagar y limpiar la caja del filtro. Consulte la sección "Limpieza de los filtros y la fuente para mascotas" de este Manual de funcionamiento para obtener información sobre la limpieza y el mantenimiento de su fuente para mascotas.
11. Tome uno de los clips de plástico para el cable y alinéelo con el cable de alimentación eléctrica que cuelga sobre el borde del cuenco. Con el extremo de dos puntas situado en el exterior del cuenco (**Fig. 11**), deslice el clip para el cable hasta el fondo, hasta que se enganche en la parte inferior del cuenco (**Fig. 12**).
12. Tome los otros dos clips de plástico para el cable y acóplelos al cuenco de manera que los tres clips juntos formen los tres vértices de un triángulo (**Fig. 13**). Esto sujetará el cono en su sitio.

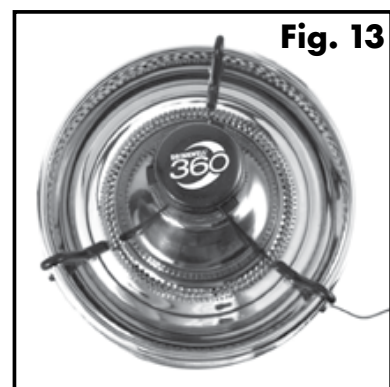
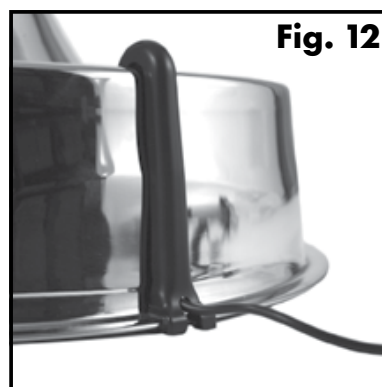

13. Llene el cuenco de la fuente para mascotas con agua. Asegúrese de que el nivel de agua se encuentre por lo menos en la línea de llenado MIN (mínimo) para que la bomba no funcione en seco. Con esto se cebará la bomba para su uso. No llene la fuente para mascotas por encima de la línea de llenado MAX (máximo).
14. Coloque la fuente para mascotas donde desee ubicarla. No levante una fuente para mascotas llena tirando del cono. Para levantar correctamente la fuente para mascotas, agarre los paneles laterales del cuenco con ambas manos y levántelo.  
**Importante:** para proteger el suelo, utilizar siempre una superficie protectora, como una toalla o un mantel resistente al agua. Esto contribuirá a proteger el suelo de cualquier salpicadura o derrame causados por su mascota.
15. Antes de enchufar la fuente para mascotas a la toma eléctrica, asegúrese de tener las manos secas y de que el cable de alimentación eléctrica y el adaptador también están secos. Conecte el enchufe de paso asegurándose de no dejar contactos metálicos a la vista y después enchufe el adaptador a una toma eléctrica.
16. Añada el agua necesaria a la fuente para mascotas. Nunca deje que el nivel de agua descienda por debajo de la línea de llenado MIN (mínimo) (aproximadamente 2,5 cm por encima del fondo del cuenco) o puede correr el riesgo de quemar la bomba. Puede adquirir bombas de repuesto por separado llamando al Centro de atención al cliente. Para obtener una lista con el número de teléfono del Centro de atención al cliente más cercano visite nuestro sitio web [www.petsafe.net](http://www.petsafe.net).

## Limpieza de los filtros y la fuente para mascotas

### Sistema de filtración

La fuente para mascotas tiene dos tipos de filtros que deben cambiarse con frecuencia. El filtro de carbón vegetal elimina los malos sabores y olores, manteniendo el agua fresca. El filtro de espuma atrapa el pelo, la suciedad y los restos de comida impidiendo que lleguen a la bomba, ofreciendo así una filtración óptima. Juntos, los filtros ayudan a mantener la bomba más limpia y a que el agua de su mascota esté más fresca.



**Filtro de carbón vegetal:** los filtros deben cambiarse cada dos o cuatro semanas. Cambie los filtros con más frecuencia si usa la fuente para mascotas para más de un animal, o para mascotas que saliven mucho.

**Importante:** enjuague siempre el filtro de carbón vegetal antes de usarlo. Con el uso, se puede desprender del filtro un poco de polvo de carbón vegetal, algo totalmente normal y completamente inocuo para su mascota.



**Filtro de espuma:** cambie el filtro de espuma cada cuatro u ocho semanas dependiendo de la ubicación de la fuente para mascotas y el número de animales que la usan. Si no va a cambiar el filtro cuando limpie la fuente para mascotas, enjuáguelo a conciencia con agua fresca.

Los filtros son una característica adicional de la fuente para mascotas. No es necesario utilizar los filtros para lograr un funcionamiento normal de la unidad. No obstante, si se usan adecuadamente y se cambian con frecuencia, los filtros ayudan a mantener el agua más limpia y fresca, y además prolongan la vida útil de la fuente para mascotas. Los filtros se pueden enjuagar cuando limpie la fuente para mascotas. **Importante:** no lave nunca los filtros con agua jabonosa ya que quedarán restos de jabón que no podrán eliminarse. Enjuague los filtros solo con agua.

# Fuente para mascotas

## AVISO

No utilice ninguna solución de limpieza, esponjas o estropajos abrasivos para limpiar la fuente para mascotas. Estas superficies abrasivas pueden rayar las piezas de acero inoxidable.

**Importante:** limpie la fuente para mascotas una vez a la semana.

Para que funcione siempre con normalidad, la fuente para mascotas debe limpiarse con frecuencia.

1. Desenchufe la fuente para mascotas de la toma de corriente y desconecte el enchufe de paso de la bomba (**Fig. 14**).



2. Retire la tapa reguladora de caudal y el anillo para bocas de salida.
3. A continuación, retire los tres clips para el cable tirando suavemente del clip de dos puntas hacia arriba, separándolo del fondo del cuenco. Aparte los clips para el cable.
4. Mientras sostiene el cono con firmeza, coloque el dedo pulgar y otros dos dedos alrededor de la parte superior de la caja del filtro y tire hacia arriba para retirarla. Si la caja del filtro está muy apretada y no se mueve con facilidad, trate de girar la caja del filtro hacia delante y hacia atrás con un movimiento circular hasta que se suelte lo suficiente como para retirarla. Levante la caja del filtro y apártela. Es probable que el tubo de admisión siga unido a la parte inferior de la caja del filtro.
5. Levante el cono de acero inoxidable y déjelo a un lado para su limpieza.
6. Tome el cuenco y levante la bomba, retírela y déjela a un lado para su limpieza.
7. Retire el filtro de espuma de la bomba. Limpie cualquier pelo, residuo o resto de pienso que se haya acumulado alrededor de la placa frontal de la bomba.
8. Mientras sujeta por debajo los paneles laterales del cuenco, vacíe el agua de la fuente para mascotas.
9. Limpie las piezas de la fuente para mascotas con jabón y agua tibia. También puede colocar la fuente para mascotas en el lavavajillas. **Importante:** no utilice ninguna solución de limpieza, esponjas o estropajos abrasivos que podrían rayar las piezas de acero inoxidable. Retire la bomba antes de poner la fuente para mascotas en el lavavajillas. ¡NO PONGA NUNCA LA BOMBA EN EL LAVAVAJILLAS! Consulte en la sección "Mantenimiento de la bomba" de este manual de funcionamiento las instrucciones detalladas para limpiar adecuadamente la bomba.
10. Si tiene problemas para llegar a ciertos lugares o a las esquinas de difícil acceso, utilice una torunda de algodón o adquiera el Kit de limpieza Drinkwell®, un juego de 3 cepillos. Si desea adquirir un kit de limpieza, buscar una tienda en su localidad o un listado de los números telefónicos del Centro de atención al cliente de su área, visite nuestro portal en [www.petsafe.net](http://www.petsafe.net).

EN

FR

NL

ES

IT

DE

# Mantenimiento de la bomba

**Importante:** para prolongar la vida útil de la fuente para mascotas y mantener limpia el agua es esencial limpiar la bomba. Limpie la bomba al menos cada dos semanas. La garantía puede quedar anulada si la bomba no se limpia regularmente.

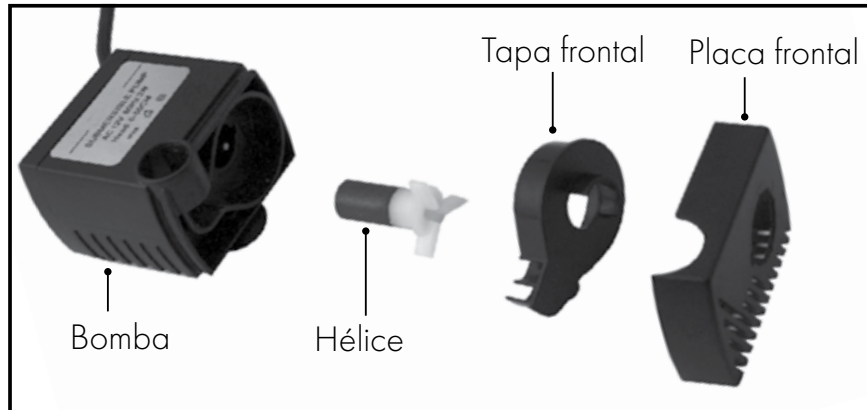

1. Retire la bomba de la fuente para mascotas, según se explica en la sección "Limpieza de los filtros y la fuente para mascotas" de este Manual de funcionamiento.
2. Quite la placa frontal; para ello, apriete con el pulgar y el índice con cuidado a ambos lados de la placa frontal y sáquela. Puede que tenga que insertar una uña en el borde de la placa frontal para hacer palanca y sacarla (**Fig. 15**).
3. A continuación quite la tapa frontal; para ello, ponga la uña detrás de la lengüeta pequeña situada en la parte estrecha de la tapa frontal con forma de lágrima y tire de ella para sacarla (**Fig. 16**).
4. Una vez quitada la tapa frontal, proceda con la hélice (hélice de 3 palas blancas). La hélice se acopla en su lugar con un imán, así que para sacarla solo tiene que introducir la uña u otro objeto fino debajo de una pala de plástico y levantar (**Fig. 17**).
5. Cuando la bomba esté desmontada, proceda a limpiar los componentes con jabón y agua tibia. Use una torunda de algodón o el cepillo para el motor del Kit de limpieza Drinkwell® para limpiar dentro de la cavidad para el motor la bomba, y limpie cualquier residuo acumulado (**Fig. 18**). Si quiere añadir poder desinfectante y limpiar con agua dura, limpie la bomba con una solución de 20% de vinagre blanco y 80% de agua. Asegúrese de enjuagar bien con agua limpia.
6. Cuando todos los componentes estén limpios y secos, puede volver a montar la bomba para usarla.
  - a) Vuelva a montar la hélice.
  - b) Vuelva a montar la tapa frontal.
  - c) Vuelva a montar la placa frontal.

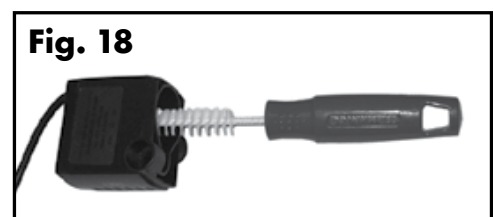
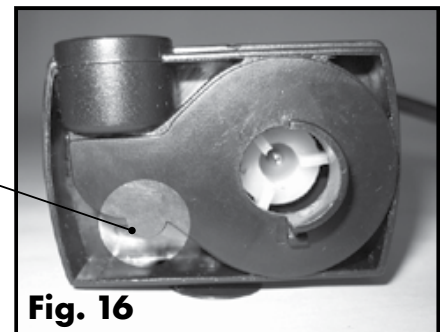
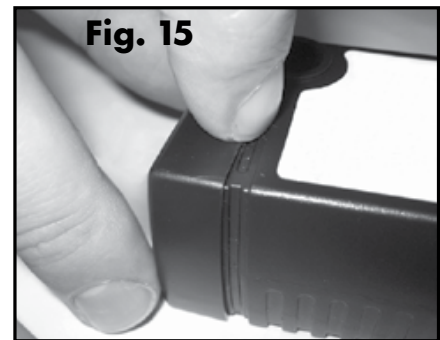



# Montaje de la fuente para mascotas

1. Coloque el filtro de espuma alrededor de la bomba. El lado redondeado del filtro de espuma debe quedar directamente en frente de la placa frontal a la bomba. Asegúrese de que el cable de alimentación eléctrica pase sobre la parte superior del filtro de espuma, y no por debajo del mismo, ya que esto mantendrá el filtro de espuma en su sitio.
2. Vuelva a colocar la bomba en su ubicación original (**Fig. 19**). Asegúrese de que la abertura circular de la parte superior de la bomba se encuentre colocada en el verdadero centro del cuenco o, de lo contrario, el tubo de admisión no quedará correctamente alineado con la caja del filtro. Empuje suavemente hacia abajo para que las ventosas queden adheridas.
3. Vuelva a colocar el tubo de admisión en la abertura circular que hay en la parte superior de la bomba (**Fig. 20**).
4. Alinee el cono de modo que el cable de alimentación pase por la muesca para el cable de alimentación, manteniendo la bomba en su posición original. Una vez que el cable de alimentación esté alineado (**Fig. 21**), coloque suavemente el cono en su posición de reposo.

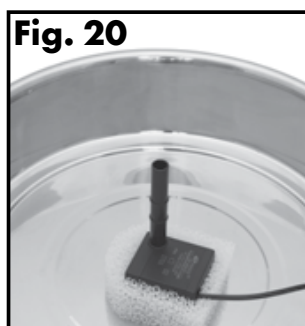

5. Después de limpiar la fuente para mascotas, es recomendable que reemplace el filtro de carbón vegetal. Tras reemplazar el filtro de carbón vegetal, atornille la tapa de la caja del filtro de carbón vegetal.
6. Mire por la abertura del cono y asegúrese de que el tubo de admisión sobresalga hacia arriba desde la bomba. Inserte cuidadosamente la caja del filtro en la abertura del cono y presione hacia abajo (**Fig. 22**). Al presionar la caja del filtro completamente hasta llegar a la junta de goma, la caja del filtro debería encajarse fácilmente al tubo de admisión.
7. Coloque el anillo para bocas de salida elegido en la parte superior de la tapa de la caja del filtro y presione suavemente hacia abajo para asegurarlo en su sitio (**Fig. 23**).
8. Vuelva a colocar la tapa reguladora de caudal alineándola con las muescas elevadas de la tapa de la caja del filtro (**Fig. 24**). Presione suavemente hacia abajo para asegurarla en su sitio.



9. Conecte los tres clips para el cable alrededor de la base de la fuente para mascotas a fin de ocultar el cable de alimentación y fijar el cono en su sitio (**Fig. 25**).
10. Llene el cuenco de la fuente para mascotas con agua. Asegúrese de que el nivel de agua se encuentre por lo menos en la línea de llenado MIN (mínimo) para que la bomba no funcione en seco. Con esto se cebará la bomba para su uso. No llene la fuente para mascotas por encima de la línea de llenado MAX (máximo).
11. Coloque la fuente para mascotas donde desee ubicarla. No levante una fuente para mascotas llena tirando del cono. Para levantar correctamente la fuente para mascotas, agarre los paneles laterales del cuenco con ambas manos y levántelo.  
**Importante:** para proteger el suelo, utilice siempre una superficie protectora, como una toalla o un mantel resistente al agua. Esto contribuirá a proteger el suelo de cualquier salpicadura o derrame causados por su mascota.
12. Antes de enchufar la fuente para mascotas a la toma eléctrica, asegúrese de tener las manos secas y de que el cable de alimentación eléctrica y el adaptador también están secos. Conecte el enchufe de paso asegurándose de no dejar contactos metálicos a la vista y después enchufe el adaptador a una toma eléctrica.



## La fuente para mascotas y el medio ambiente

Si vive en un entorno húmedo y tiene problemas de hongos o algas, deje en remojo todos los componentes de la fuente para mascotas en una solución de vinagre diluido (20% de vinagre blanco y 80% de agua) durante 10 minutos después de la limpieza normal. Vierta también solución de vinagre en la cavidad del motor de la bomba.

Si vive en una zona con agua dura, tal vez se formen pequeños depósitos de mineral blanco en la bomba o dentro de ella que podrían incluso impedir que la hélice funcione correctamente. Para evitar que la bomba sufra daños o que sea necesario reemplazarla, tome las siguientes precauciones:

- Limpie la bomba con más frecuencia.
- Limpie la bomba con una solución de vinagre diluido cada semana.
- Use agua embotellada en vez de agua del grifo.

## Consejos generales

- Cuando su mascota vea por primera vez la fuente para mascotas, tal vez se muestre precavida ante este objeto nuevo y raro. Después de poner en funcionamiento la fuente para mascotas, lo único que tiene que hacer es dejar que su mascota siga su ritmo. Algunas mascotas tardan algunos días o incluso más tiempo en empezar a usarla, aunque otras empezarán a beber de inmediato.
- Tal vez su mascota prefiera tener la fuente para mascotas lejos de donde suele comer normalmente. Intente ubicarla en otro lugar, como en otro sitio de la cocina, o en el baño o el cuarto para lavar.
- Añada cubitos de hielo al cuenco si quiere refrescar el agua corriente.



# Garantía

## Garantía limitada intransferible de dos años

El fabricante de este producto ofrece una garantía limitada. Si desea conocer los detalles completos de la garantía aplicable a este producto y sus términos, visite [www.petsafe.net](http://www.petsafe.net) o póngase en contacto con su Centro de atención al cliente más próximo.

- Radio Systems PetSafe Europe Ltd., 2nd Floor, Elgee Building, Market Square, Dundalk, Co. Louth, Irlanda
- Radio Systems Corporation, 10427 PetSafe Way, Knoxville, TN 37932 EE. UU.

## Conformidad



Este equipo cumple con las directivas de EMC y baja tensión. Los cambios o modificaciones sin autorización realizados en el equipo que no estén aprobados por Radio Systems Corporation pueden infringir la normativa de la UE, podrían anular la autoridad del usuario para usar el equipo y anularán la garantía.

La declaración de conformidad se puede encontrar en:  
[http://www.petsafe.net/customer-care/eu\\_docs.php](http://www.petsafe.net/customer-care/eu_docs.php).

## Aviso importante sobre el reciclaje

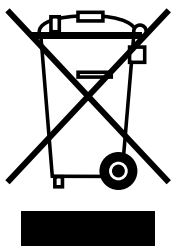

Respete las normas relativas a la eliminación de equipos eléctricos y electrónicos de su país. Este equipo debe ser reciclado. Si no necesita más este equipo, no lo tire a la basura convencional. Devuélvalo a la tienda donde lo compró para que pueda ser incluido en nuestro sistema de reciclado. Si esto no es posible, póngase en contacto con el Centro de Atención al Cliente para obtener más información.

EN

FR

NL

ES

IT

DE

# Términos de uso y limitación de responsabilidad

## 1. Condiciones de uso

El uso de este producto está sujeto a su aceptación sin modificación alguna de los términos, las condiciones y las notificaciones aquí incluidas. El uso de este producto implica la aceptación de dichos términos, condiciones y notificaciones. Si no desea aceptar estos términos, condiciones y notificaciones, devuelva el producto, sin utilizar, en su paquete original, con portes pagados y asumiendo el riesgo del envío al Centro de Atención al Cliente pertinente, junto con la prueba de compra para obtener la devolución total del importe.

## 2. Uso correcto

Si no está seguro de si este Producto es apropiado para su mascota, consulte con su veterinario o un adiestrador certificado antes de usarlo. El uso correcto incluye, sin limitación, la revisión de todo el manual de funcionamiento y cualquier declaración de seguridad importante.

## 3. Uso ilegal prohibido

Este producto está diseñado para utilizarse solo con mascotas. El uso de este producto de una forma que no sea la prevista podría ocasionar una infracción de las leyes federales, estatales o locales.

## 4. Limitación de responsabilidad

En ningún caso Radio Systems Corporation o cualquiera de sus empresas asociadas será responsable por (i) ningún daño indirecto, punitivo, accidental, especial o consecuente, o (ii) cualquier pérdida o daño que resulte o esté relacionado con el uso indebido de este Producto. El comprador asume todos los riesgos y responsabilidades del uso de este producto hasta el límite máximo que permita la ley. Para evitar cualquier duda, nada de lo estipulado en esta cláusula 4 limitará la responsabilidad de Radio Systems Corporation respecto a muerte humana, daños personales, fraude o tergiversación fraudulenta.

## 5. Modificación de las condiciones generales

Radio Systems Corporation se reserva el derecho a cambiar periódicamente los términos, condiciones y notificaciones bajo las que este producto se ofrece. Si dichos cambios le han sido notificados antes de usar este producto, serán vinculantes para usted del mismo modo que si estuvieran incluidos en este documento.

---

Cubierto por las patentes estadounidenses 5,799,609 y 5,842,437

# IMPORTANTI INFORMAZIONI DI SICUREZZA

Spiegazione dei termini e dei simboli di attenzione utilizzati in questa guida



È il simbolo di allerta sicurezza. Si usa per avvisare di ogni possibile rischio di infortunio alle persone. Osservare tutti i messaggi di sicurezza segnalati da questo simbolo per evitare possibili infortuni o la morte.

## **AVVERTENZA**

**AVVERTENZA** indica una situazione di rischio che, se non evitata, potrebbe provocare la morte o gravi lesioni.

## **ATTENZIONE**

**ATTENZIONE**, utilizzato senza il simbolo di allerta sicurezza, indica una situazione di pericolo che, se non evitata, potrebbe nuocere all'animale.

## **AVVISO**

**AVVISO** si usa per indicare pratiche d'uso di sicurezza non correlate ad infortuni personali.

## **AVVERTENZA**

Nell'utilizzare dispositivi elettrici, è necessario seguire sempre le precauzioni di base di sicurezza per ridurre il rischio di incendi, scosse elettriche e/o lesioni alle persone, incluse le seguenti:

- Per ridurre il rischio di lesioni, è necessaria una stretta sorveglianza quando l'apparecchio viene utilizzato in presenza di bambini.
- Per evitare scosse elettriche, non introdurre il cavo di alimentazione elettrica o la spina in acqua o altri liquidi.
- Non utilizzare all'aperto. SOLO PER USO DOMESTICO INTERNO.
- Non tirare il cavo di alimentazione elettrica per rimuovere la spina da una presa elettrica. Per rimuovere la spina, afferrare la spina stessa, non il cavo di alimentazione elettrica.
- Non utilizzare mai un apparecchio se il cavo di alimentazione elettrica o la spina sono danneggiati, se non funziona correttamente o se è stato danneggiato. Chiamare immediatamente il Centro di assistenza clienti per ulteriori istruzioni.
- In caso di apparecchio portatile, per ridurre il rischio di scosse elettriche, non collocarlo o conservarlo in un luogo dal quale potrebbe cadere o essere tirato nella vasca da bagno o nel lavandino.
- Staccare sempre la spina quando l'apparecchio non è in uso, prima di aggiungere o rimuovere delle parti e prima della pulizia.
- Non utilizzare un apparecchio per scopi diversi da quelli previsti.
- Se la spina di questo dispositivo si bagna, disinserire l'elettricità diretta a quella presa elettrica. Non tentare di staccare la spina.
- Esaminare questo apparecchio dopo l'installazione. Non inserire la spina nella presa di corrente se il cavo di alimentazione elettrica o la spina sono bagnati.

EN

FR

NL

ES

IT

DE

**ATTENZIONE**

- Impedire agli animali domestici di mordere o inghiottire i componenti. Se si ritiene che il cavo di alimentazione elettrica sia esposto a rischi, proteggerlo con una canalina di plastica dura, acquistabile in qualsiasi negozio di ferramenta.
- I componenti in plastica della fontana per animali domestici sono BPA-FREE (non contengono bisfenolo A). Tuttavia, è stato riscontrato che alcuni animali sono sensibili ai contenitori in plastica per cibo e acqua. Se l'animale mostra segni di reazione allergica alla plastica, interrompere l'uso e consultare il veterinario.

**AVVISO**

- La fontana per animali domestici è studiata per funzionare in modo continuo (sempre collegata a una presa elettrica), a condizione che il livello dell'acqua sia mantenuto costante e la fontana venga pulita regolarmente. Controllare regolarmente che vi sia acqua nella fontana per animali domestici; se a seguito del consumo o dell'evaporazione l'acqua venisse a mancare, la pompa funzionerebbe a secco e si danneggerebbe.
- Non tentare di riparare la pompa.
- Per evitare che la spina e la presa elettrica si bagnino, dovrebbero essere sempre al di sopra del livello a cui si trova la fontana per animali domestici.
- Se è necessario utilizzare un cavo di prolunga, verificare che la potenza nominale del cavo sia corretta.
- L'utilizzo elettrico di questo apparecchio è 2 watt.
- L'uso di accessori non raccomandati o non venduti dal produttore può causare una condizione di pericolo. Non modificare l'apparecchio.
- Non installare o conservare l'apparecchio esposto alle intemperie o a temperature sotto i 4,5 °C.
- Per la pulizia della fontana per animali domestici, non utilizzare soluzioni detergenti, spugne o tamponi abrasivi. Tali superfici abrasive possono graffiare le parti in acciaio inossidabile.
- Leggere e osservare tutte le informazioni importanti riportate sul dispositivo e nella confezione.

**CONSERVARE LE PRESENTI ISTRUZIONI**

Grazie per aver scelto il marchio PetSafe®. Voi e il vostro animale meritate un'amicizia fatta di momenti indimenticabili e di comprensione reciproca. I nostri prodotti promuovono uno stile di vita all'insegna della protezione, dell'insegnamento e dell'amore che rimangono nei ricordi per tutta la vita. **Per ogni domanda sui nostri prodotti o sull'addestramento del vostro cane, visitate il nostro sito all'indirizzo [www.petsafe.net](http://www.petsafe.net) o rivolgetevi al nostro Centro di assistenza clienti.**

Per usufruire della copertura integrale della nostra garanzia, è necessario registrare il prodotto entro 30 giorni sul sito [www.petsafe.net](http://www.petsafe.net). Registrando il prodotto e conservando lo scontrino, potrete usufruire della garanzia completa sul prodotto e, nel caso doveste rivolgervi al Centro di assistenza clienti, saremo in grado di aiutarvi più rapidamente. Soprattutto, PetSafe si impegna a non vendere né a consegnare mai a nessuno i vostri preziosi dati personali. Il testo completo della garanzia si trova sul nostro sito web all'indirizzo [www.petsafe.net](http://www.petsafe.net).

## Indice

Componenti . . . . .	62
Caratteristiche . . . . .	62
Definizioni chiave . . . . .	63
Istruzioni di funzionamento . . . . .	64
Pulizia dei filtri e della fontana per animali domestici . . . . .	66
Manutenzione della pompa . . . . .	68
Riassemblaggio della fontana per animali domestici . . . . .	69
La fontana per animali domestici e l'ambiente . . . . .	70
Consigli. . . . .	70
Garanzia . . . . .	71
Conformità . . . . .	71
Avviso importante per il riciclaggio . . . . .	71
Limitazione di responsabilità e condizioni di utilizzo . . . . .	72

# Componenti



**Nota:** la fontana per animali domestici viene fornita parzialmente assemblata, tuttavia, è una buona idea controllare che nessuno dei pezzi della fontana per animali domestici si sia allentato durante la spedizione.

## Caratteristiche

Il cono riduce gli schizzi e il rumore dell'acqua in caduta

Le clip per il cavo nascondono il cavo di alimentazione e tengono l'alloggiamento in posizione in modo sicuro

Lavabile in lavastoviglie (esclusa la pompa)

**Capacità dell'acqua  
3,8 litri**

Impianto a bassa tensione (12 V)





# Definizioni chiave

**Ciotola:** la ciotola in acciaio inossidabile costituisce la base della fontana per animali domestici. L'elemento circolare della ciotola può essere spostato semplicemente ponendo le mani al di sotto di essa e afferrandola per le pareti laterali.

**Cono:** il cono in acciaio inossidabile costituisce l'alloggiamento per i componenti della fontana per animali domestici e racchiude la pompa, rendendola non accessibile da parte degli animali domestici curiosi. Il cono riduce gli schizzi e il rumore dell'acqua in caduta.

**Alloggiamento del filtro:** l'alloggiamento del filtro scorre nell'apertura in corrispondenza della parte superiore del cono e il suo scopo principale è di mantenere in posizione il filtro a carbone attivo.

**Filtro a carbone attivo:** il filtro a carbone attivo cilindrico presenta una linguetta in corrispondenza della parte superiore e deve essere posizionato nell'alloggiamento del filtro con la linguetta rivolta verso l'alto per un semplice posizionamento e una altrettanto semplice rimozione.

**Filtro in schiuma:** il filtro in schiuma blocca i peli, i detriti e pezzetti di cibo dell'animale domestico prima che essi raggiungano la pompa. Il filtro in schiuma è importante perché aiuta a mantenere il corretto funzionamento della pompa.

**Coperchio dell'alloggiamento del filtro:** il coperchio dell'alloggiamento del filtro è un coperchio a vite che si fissa all'alloggiamento del filtro per tenere in posizione il filtro a carbone attivo. Esso costituisce l'elemento di base per collegare gli anelli della bocca di erogazione e il tappo per il controllo del flusso.

**Anelli della bocca di erogazione:** i cinque anelli intercambiabili della bocca di erogazione possono essere sostituiti facilmente in base alle preferenze dell'animale domestico e possono fornire fino a 5 flussi di acqua per vari animali domestici.

**Tappo di controllo del flusso:** il tappo per il controllo del flusso è fissato alla parte superiore della fontana per animali domestici e regola facilmente il flusso dell'acqua ruotando il tappo per il controllo del flusso da sinistra a destra. Ruotare verso destra, per aumentare il flusso dell'acqua. Ruotare verso sinistra per diminuire il flusso.

**Pompa:** la piccola pompa sommergibile da acquario può essere smontata per la pulizia. **Importante:** LA POMPA NON È LAVABILE IN LAVASTOVIGLIE! Rimuovere la pompa dalla fontana per animali domestici prima della pulizia (vedere la sezione "Manutenzione della pompa"). La pompa presenta inoltre una spina di raccordo rimovibile per un facile collegamento e una altrettanto semplice rimozione.

**Clip cavo:** le tre clip in plastica per il cavo servono a coprire il cavo di alimentazione elettrica nel suo passaggio sul bordo della ciotola e tali clip per il cavo sono necessarie per mantenere in posizione il cono.

EN

FR

NL

ES

IT

DE

# Istruzioni di funzionamento

**Importante:** NON FARE FUNZIONARE A SECCO - ESCLUSIVAMENTE PER USO IN AMBIENTI CHIUSI.

1. Come per tutti gli apparecchi elettrici, prima dell'uso controllare che il cavo di alimentazione elettrica sia integro.
2. Verificare che la spina di raccordo sia collegata (**Fig. 1**).
3. Posizionare il filtro in schiuma intorno alla pompa. Il lato arrotondato del filtro in schiuma deve essere direttamente davanti alla mascherina della pompa. Verificare che il cavo di alimentazione elettrico passi sopra la parte superiore del filtro in schiuma, e non al di sotto di esso, poiché ciò consentirà di mantenere il filtro in schiuma nella posizione corretta.
4. Con il filtro in schiuma posto in modo sicuro intorno alla pompa, porre la pompa nella dentellatura nella ciotola. Posizionare la pompa in modo che l'apertura circolare presente nella parte superiore sia il centro effettivo della ciotola (**Fig. 2**). Premere la pompa verso il basso per innestare le ventose. Posizionare il tubo di aspirazione nell'apertura circolare presente nella parte superiore della pompa (**Fig. 3**).

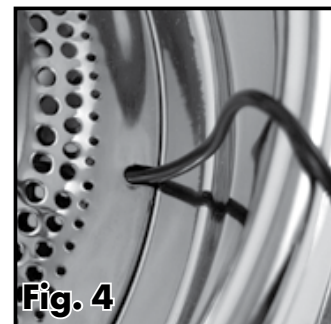
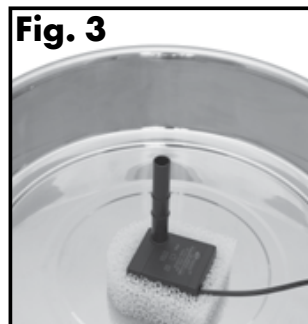
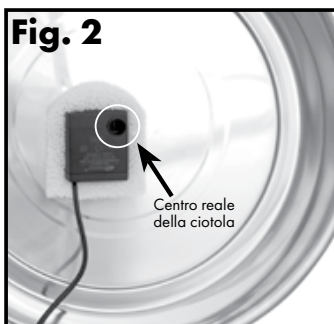

5. Allineare il cono di modo che il cavo di alimentazione corra nell'incavo per il cavo di alimentazione (**Fig. 4**) senza spostare la pompa dalla sua posizione originaria. Una volta che il cavo di alimentazione sia allineato, posizionare con delicatezza il cono nella posizione di riposo.
6. Prendere l'alloggiamento del filtro parzialmente assemblato e rimuovere il tappo per il controllo del flusso tirandolo con delicatezza verso l'alto - NON RUOTARLO PER RIMUOVERLO (**Fig. 5**). Sollevare e rimuovere con delicatezza l'anello della bocca di erogazione per accedere al tappo dell'alloggiamento del filtro.
7. Svitare il tappo dell'alloggiamento del filtro e inserire il filtro a carbone attivo nell'alloggiamento del filtro con la linguetta rivolta verso l'alto (**Fig. 6**). Il filtro a carbone attivo scivolerà facilmente in posizione. Successivamente, avvitare il tappo dell'alloggiamento del filtro a carbone attivo.



**Importante:** sciacquare accuratamente il filtro a carbone attivo in acqua fredda per rimuovere la polvere di carbone attivo presente.

8. Guardare nell'apertura del cono e verificare che il tubo di aspirazione venga fuori verticalmente dalla pompa (**Fig. 7**). Inserire con cautela l'alloggiamento del filtro nell'apertura del cono e spingere verticalmente verso il basso (**Fig. 8**). Esercitando pressione per spingere l'alloggiamento del filtro fino a raggiungere la guarnizione in gomma, l'alloggiamento del filtro dovrebbe collegarsi facilmente al tubo di aspirazione.
9. Selezionare uno dei cinque anelli intercambiabili della bocca di erogazione in base alle preferenze dell'animale. Posizionare l'anello della bocca di erogazione scelto sulla parte superiore del tappo dell'alloggiamento del filtro e premere con delicatezza verso il basso per fissarlo in posizione (**Fig. 9**).

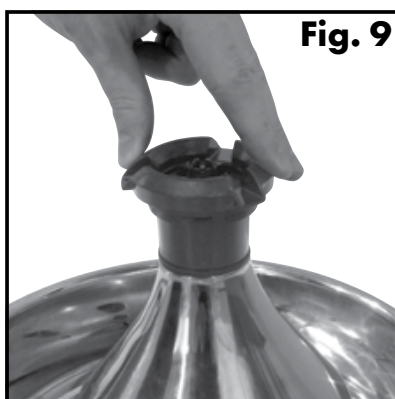

10. Sul tappo dell'alloggiamento del filtro, allineare il tappo per il controllo del flusso con le tacche rialzate (**Fig. 10**). Premere delicatamente verso il basso inserendo così in posizione con uno scatto il tappo per il controllo del flusso. Mediante il tappo di controllo del flusso, è possibile regolare facilmente l'intensità del flusso dell'acqua. Ruotare il tappo per il controllo del flusso verso destra per aumentare il flusso e ruotarlo verso sinistra per diminuirlo. **Importante:** se si nota una diminuzione del flusso dell'acqua che non si riesce a correggere aumentando il controllo del flusso al massimo, ciò potrebbe essere indicativo del fatto che il filtro è ostruito e sporco e/o della necessità di sciacquare e pulire l'alloggiamento del filtro. Consultare la sezione "Pulizia dei filtri e della fontana per animali domestici" della presente Guida all'uso per i dettagli relativi alla pulizia e alla manutenzione della fontana per animali domestici.
11. Prendere una clip in plastica per il cavo e allinearla con il cavo di alimentazione elettrica in sospeso sul bordo della ciotola. Con l'estremità a due denti sulla parte esterna della ciotola (**Fig. 11**), far scivolare la clip per il cavo completamente verso il basso fino a farla chiudere sulla parte inferiore della ciotola (**Fig. 12**).
12. Prendere le altre due clip per il cavo e fissarle alla ciotola di modo che le tre clip insieme formino i tre vertici di un triangolo (**Fig. 13**). Ciò consentirà di bloccare il cono in posizione.

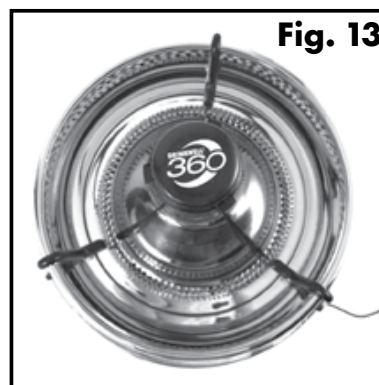
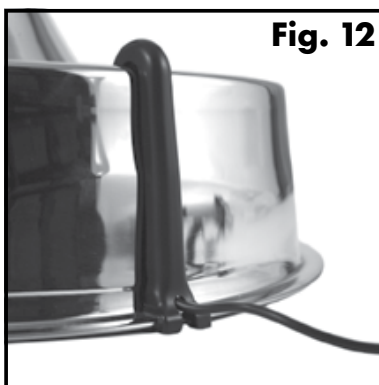

13. Riempire la ciotola della fontana per animali domestici con acqua. Verificare che il livello dell'acqua sia almeno in corrispondenza della linea di riempimento MIN (minimo) di modo che la pompa non funzioni a secco. Ciò consentirà anche di adescare la pompa per l'utilizzo. Non riempire la fontana per animali domestici con l'acqua oltre la linea di riempimento MAX (massimo).
14. Posizionare la fontana per animali domestici nella posizione desiderata. Non prendere l'intera fontana per animali domestici afferrandola dal cono. Per prendere la fontana per animali domestici, utilizzare entrambe le mani e afferrarla per le pareti laterali e sollevarla. **Importante:** per proteggere il pavimento utilizzare sempre un tappetino protettivo come uno strofinaccio oppure una protezione impermeabile. Questo accorgimento aiuterà a proteggere il pavimento dagli schizzi e dalle fuoriuscite d'acqua provocati dall'animale domestico.
15. Prima di collegare la fontana per animali domestici a una presa elettrica, verificare che il cavo di alimentazione elettrica, l'adattatore e le mani siano completamente asciutti. Collegare la spina di raccordo e verificare che non vi siano parti in argento in vista, quindi inserire l'adattatore in una presa elettrica standard.
16. Aggiungere l'acqua alla fontana per animali domestici in base alle necessità. Non lasciare mai che il livello dell'acqua scenda al di sotto del livello di riempimento MIN (minimo) (circa 2,5 cm al di sopra della parte inferiore della ciotola); in caso contrario è possibile che la pompa si bruci. Le pompe di ricambio sono vendute separatamente; per acquistarle rivolgersi a un Centro di assistenza clienti. Visitare [www.petsafe.net](http://www.petsafe.net) per conoscere il numero di telefono del Centro di assistenza clienti più vicino.

## Pulizia dei filtri e della fontana per animali domestici

### Sistema di filtraggio

La fontana per animali domestici è dotata di due tipi di filtri che vanno sostituiti regolarmente. Il filtro a carbone attivo elimina i cattivi sapori e odori, mantenendo l'acqua fresca. Il filtro in schiuma raccoglie peli, detriti e pezzetti di cibo dell'animale domestico impedendo che raggiungano la pompa, per un filtraggio ottimale. L'azione combinata dei due filtri mantiene la pompa più pulita e fornisce acqua più fresca agli animali domestici.



**Filtro a carbone attivo:** i filtri dovrebbero essere sostituiti ogni due - quattro settimane. Sostituirli con maggiore frequenza se la fontana per animali domestici viene utilizzata da più animali o da animali che producono molta saliva. **Importante:** sciacquare sempre il filtro a carbone attivo prima dell'uso. Il rilascio di piccole quantità di polvere di carbone nell'acqua, durante il ciclo di vita utile del filtro, è normale e non nuoce agli animali domestici.



**Filtro in schiuma:** sostituire il filtro in spugna ogni quattro - sei settimane, a seconda della posizione della fontana per animali domestici e del numero di animali che la utilizzano. Se non si intende sostituire il filtro al momento della pulizia, lavare accuratamente il filtro in schiuma con acqua dolce.

I filtri sono una caratteristica aggiuntiva della fontana per animali domestici. L'utilizzo dei filtri non è necessario per il normale funzionamento. Tuttavia, se usati correttamente e sostituiti regolarmente, aiutano a mantenere l'acqua più pulita e fresca, prolungando nel contempo la vita della fontana per animali domestici. È possibile lavare i filtri durante la pulizia della fontana per animali domestici. **Importante:** per la pulizia dei filtri non usare mai acqua saponata, perché i residui di sapone penetrano nei filtri e non possono essere rimossi. Usare solo acqua.

# Fontana per animali domestici

## AVVISO

Per la pulizia della fontana per animali domestici, non utilizzare soluzioni detergenti, spugne o tamponi abrasivi. Tali superfici abrasive possono graffiare le parti in acciaio inossidabile.

**Importante:** pulire la fontana per animali domestici una volta alla settimana.

La fontana per animali domestici deve essere pulita regolarmente per continuare a funzionare normalmente.

1. Togliere la spina della fontana per animali domestici e scollegare la spina di raccordo dalla pompa (**Fig. 14**).
2. Rimuovere il tappo di controllo del flusso e l'anello della bocca di erogazione.
3. Quindi, rimuovere le tre clip per il cavo tirando dolcemente la clip a due denti verso l'alto, allontanandola dalla parte inferiore della ciotola. Mettere da parte le clip per il cavo.
4. Mantenendo fermo il cono, avvolgere il pollice e due dita intorno alla parte superiore dell'alloggiamento del filtro e sollevare per rimuoverlo. Se l'alloggiamento del filtro è troppo stretto e non si sposta facilmente, tentare di ruotare l'alloggiamento stesso avanti e indietro con movimento circolare fino a quando si allenta abbastanza da poter essere rimosso. Sollevare l'alloggiamento del filtro e metterlo da parte. Molto probabilmente, il tubo di aspirazione sarà ancora attaccato alla parte inferiore dell'alloggiamento del filtro.
5. Sollevare il cono in acciaio inossidabile e metterlo da parte per la pulizia.
6. Afferrare la pompa e sollevarla, rimuoverla e metterla da parte per la pulizia.
7. Rimuovere il filtro in schiuma dalla pompa. Pulire da peli, detriti o pezzetti di cibo dell'animale domestico che potrebbero essersi accumulati sulla mascherina della pompa.
8. Ponendo le mani al di sotto della ciotola e facendo presa sulle pareti laterali della stessa, svuotare la fontana per animali domestici dell'acqua.
9. Pulire le parti della fontana per animali domestici con sapone e acqua calda. È possibile anche lavare la fontana per animali domestici in lavastoviglie.  
**Importante:** Non utilizzare soluzioni detergenti, spugne o tamponi abrasivi. Prima di mettere la fontana per animali domestici in lavastoviglie rimuovere la pompa. **NON LAVARE MAI LA POMPA IN LAVASTOVIGLIE!** Vedere la sezione "Manutenzione della pompa" di questa Guida all'uso per istruzioni dettagliate su come pulire correttamente la pompa.
10. In caso di problemi nel raggiungere determinati punti oppure angoli difficili, provare a usare un cotton fioc oppure acquistare il kit di pulizia Drinkwell®, un kit di spazzolini da 3 pezzi. Visitate il nostro sito [www.petsafe.net](http://www.petsafe.net) per individuare il rivenditore più vicino e per un elenco dei numeri telefonici del Centro di assistenza clienti della vostra zona. Per acquistare il kit di pulizia, visitare il nostro sito web all'indirizzo [www.petsafe.net](http://www.petsafe.net) per individuare il rivenditore più vicino oppure per cercare un elenco dei numeri di telefono dei centri assistenza clienti nella propria zona.



EN

FR

NL

ES

IT

DE



# Manutenzione della pompa

**Importante:** la pulizia della pompa è essenziale per la durata della fontana per animali domestici e per la qualità dell'acqua. Pulire la pompa almeno ogni due settimane. La garanzia sarà invalidata se il motore della pompa non viene pulito con regolarità.



1. Rimuovere la pompa dalla fontana per animali domestici come spiegato nella sezione "Pulizia dei filtri e della fontana per animali domestici" di questa Guida all'uso.
2. Rimuovere la mascherina premendo delicatamente con il pollice e l'indice su entrambi i lati della mascherina e tirare. Potrebbe essere necessario inserire l'unghia nella giunzione della mascherina per farla uscire dalla sede (**Fig. 15**).
3. Quindi, rimuovere la piastra di ingresso ponendo l'unghia del dito al di sotto del piccolo bordo che si trova sul lato stretto della piastra di ingresso a forma di goccia ed estrarla (**Fig. 16**).
4. Dopo aver rimosso la piastra di ingresso, rimuovere la girante (bianca, elica a 3 pale). La girante è tenuta in posizione da un magnete, pertanto è sufficiente inserire l'unghia o un oggetto sottile sotto la pala di plastica per estrarla (**Fig. 17**).
5. Una volta che la pompa sia stata completamente smontata, è possibile pulire le parti con acqua calda e sapone. Utilizzare un bastoncino di cotone oppure lo spazzolino "per motore" del kit di pulizia Drinkwell® per pulire all'interno della cavità del motore della pompa e rimuovere le incrostazioni (**Fig. 18**). Per una disinfezione aggiuntiva e/o per l'eliminazione delle macchie d'acqua, pulire la pompa con una soluzione di aceto bianco (20%) e d'acqua (80%). Assicurarsi di risciacquare accuratamente con acqua dolce.
6. Una volta che le parti siano state pulite e siano asciutte, è possibile rimontare la pompa per rimetterla in funzione.
  - a) Riposizionare la girante.
  - b) Riposizionare la piastra di ingresso.
  - c) Riposizionare la mascherina.

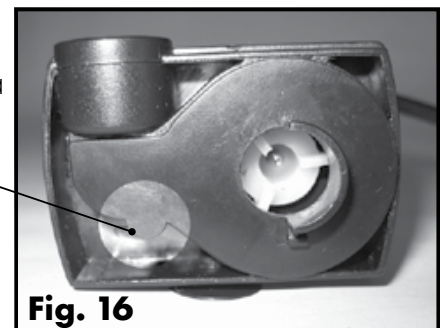
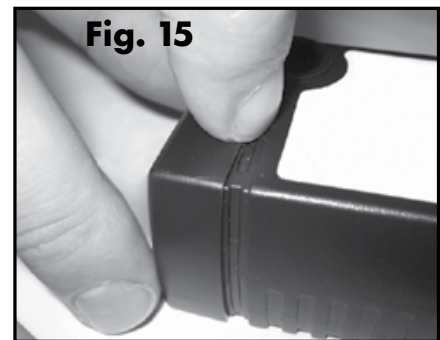



# Riassemblaggio della fontana per animali domestici

EN

FR

NL

ES

IT

DE

1. Posizionare il filtro in schiuma intorno alla pompa. Il lato arrotondato del filtro in schiuma deve essere direttamente davanti alla mascherina della pompa. Verificare che il cavo di alimentazione elettrico passi sopra la parte superiore del filtro in schiuma, e non al di sotto di esso, poiché ciò consentirà di mantenere il filtro in schiuma nella posizione corretta.
2. Riposizionare il tubo di aspirazione nella sua posizione originaria (**Fig. 19**). Assicurarsi che l'apertura circolare presente sulla parte superiore della pompa sia posizionata nel centro effettivo della ciotola, in caso contrario il tubo di aspirazione non sarà allineato in modo corretto con l'alloggiamento del filtro. Esercitare delicatamente pressione verso il basso per innestare le ventose.
3. Riposizionare il tubo di aspirazione nell'apertura circolare presente sulla parte superiore della pompa (**Fig. 20**).
4. Allineare il cono di modo che il cavo di alimentazione corra nell'incavo per il cavo di alimentazione senza spostare la pompa dalla sua posizione originaria. Una volta che il cavo di alimentazione sia allineato (**Fig. 21**), posizionare con delicatezza il cono nella posizione di riposo.

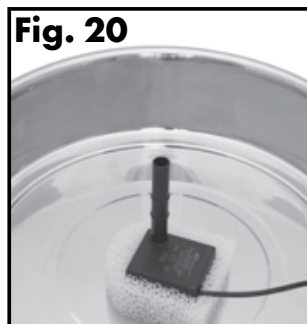

5. Dopo aver pulito la fontana per animali domestici, è buona norma sostituire il filtro a carbone attivo. Dopo aver sostituito il filtro a carbone attivo, avvitare il tappo dell'alloggiamento del filtro.
6. Guardare nell'apertura del cono e verificare che il tubo di aspirazione venga fuori verticalmente dalla pompa. Inserire con cautela l'alloggiamento del filtro nell'apertura del cono e spingere verticalmente verso il basso (**Fig. 22**). Esercitando pressione per spingere l'alloggiamento del filtro fino a raggiungere la guarnizione in gomma, l'alloggiamento del filtro dovrebbe collegarsi facilmente al tubo di aspirazione.
7. Posizionare l'anello della bocca di erogazione scelto sulla parte superiore del tappo dell'alloggiamento del filtro e premere verso il basso delicatamente per posizionarlo saldamente in sede (**Fig. 23**).
8. Riposizionare il tappo per il controllo del flusso allineando il tappo per il controllo del flusso con le tacche rialzate presenti sul tappo dell'alloggiamento del filtro (**Fig. 24**). Spingere delicatamente verso il basso per posizionarlo saldamente in sede.



9. Attaccare le tre clip per il cavo intorno alla base della fontana per animali domestici per nascondere il cavo di alimentazione elettrica e fissare il cono in posizione (**Fig. 25**).
10. Riempire la ciotola della fontana per animali domestici con acqua. Verificare che il livello dell'acqua sia almeno in corrispondenza della linea di riempimento MIN (minimo) di modo che la pompa non funzioni a secco. Ciò consentirà anche di adescare la pompa per l'utilizzo. Non riempire la fontana per animali domestici con l'acqua oltre la linea di riempimento MAX (massimo).
11. Posizionare la fontana per animali domestici nella posizione desiderata. Non prendere l'intera fontana per animali domestici afferrandola dal cono. Per prendere la fontana per animali domestici, utilizzare entrambe le mani e afferrarla per le pareti laterali e sollevarla. **Importante:** per proteggere il pavimento utilizzare sempre un tappetino protettivo come uno strofinaccio oppure una protezione impermeabile. Questo accorgimento aiuterà a proteggere il pavimento dagli schizzi e dalle fuoriuscite d'acqua provocati dall'animale domestico.
12. Prima di collegare la fontana per animali domestici a una presa elettrica, verificare che il cavo di alimentazione elettrica, l'adattatore e le mani siano completamente asciutti. Collegare la spina di raccordo e verificare che non vi siano parti in argento in vista, quindi inserire l'adattatore in una presa elettrica standard.

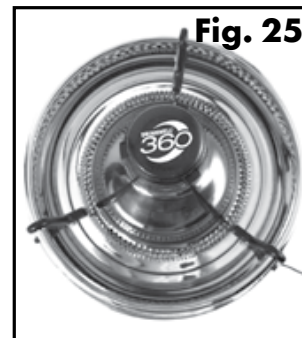

## La fontana per animali domestici e l'ambiente

Se vivete in un ambiente umido e avete problemi di muffa o di alghe, immergete tutti i componenti della fontana per animali domestici in una soluzione diluita di aceto (20% di aceto bianco e 80% di acqua) per 10 minuti dopo la normale pulizia. Versare inoltre la soluzione di aceto diluita nella cavità del motore della pompa.

Nel caso l'acqua che si utilizza presenti elevata durezza, è possibile che si formino sulla pompa o dentro di essa piccoli depositi minerali bianchi. Ciò può essere causa di problemi per quanto riguarda la rotazione corretta della girante. Per evitare di danneggiare o di dover sostituire la pompa, adottare le seguenti precauzioni:

- Pulire la pompa con maggior frequenza.
- Pulire la pompa settimanalmente con una soluzione di aceto diluita.
- Utilizzare acqua minerale imbottigliata e non acqua di rubinetto.

## Consigli

- Una volta posto di fronte alla fontana per animali domestici, l'animale potrebbe mostrarsi prudente e sospettoso rispetto a questo nuovo e non usuale oggetto. Dopo aver messo in funzione la fontana per animali domestici, è bene consentire al proprio animale domestico di adattarsi alla sua presenza con i suoi ritmi. Alcuni animali potrebbero impiegare vari giorni o anche di più per iniziare a usare la fontana, mentre altri inizieranno subito.
- L'animale domestico potrebbe preferire che la fontana venga posizionata lontana dalla zona dove di solito mangia. Provare dunque a posizionarla in una zona diversa della cucina oppure in un bagno o in una stanza di servizio.
- Aggiungere cubetti di ghiaccio nella ciotola per ottenere acqua corrente ghiacciata e rinfrescante!

# Garanzia

## Garanzia limitata non trasferibile di due anni

Questo prodotto è fornito completo di una garanzia limitata del produttore. I dettagli completi della garanzia applicabile a questo prodotto e le sue condizioni sono disponibili all'indirizzo [www.petsafe.net](http://www.petsafe.net) e/o contattando il locale Centro di assistenza clienti.

- Radio Systems PetSafe Europe Ltd., 2nd Floor, Elgee Building, Market Square, Dundalk, Co. Louth, Irlanda
- Radio Systems Corporation, 10427 PetSafe Way, Knoxville, TN 37932 USA

## Conformità



Questa apparecchiatura è conforme alle direttive EMC e bassa tensione. Variazioni o modifiche non autorizzate del prodotto, non direttamente approvate da Radio Systems Corporation possono violare le disposizioni europee, annullare il diritto dell'utente a usare l'attrezzatura e invalidare la garanzia.

La dichiarazione di conformità è disponibile sul sito web:  
[http://www.petsafe.net/customer-care/eu\\_docs.php](http://www.petsafe.net/customer-care/eu_docs.php).

## Avviso importante per il riciclaggio

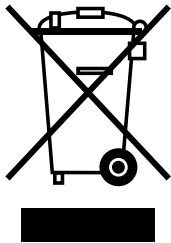

Rispettare le normative per lo smaltimento delle apparecchiature elettriche ed elettroniche vigenti nel proprio Paese. Questo apparecchio deve essere riciclato. Se non fosse più necessario, non immetterlo nel normale sistema di smaltimento dei rifiuti urbani. Riportarlo al negozio dove è stato acquistato perché sia inserito nel nostro sistema di riciclaggio. Se ciò non fosse possibile, rivolgersi al Centro di assistenza clienti per ulteriori informazioni.

EN

FR

NL

ES

IT

DE

# Limitazione di responsabilità e condizioni di utilizzo

## 1. Termini di utilizzo

L'uso di questo prodotto è soggetto all'accettazione da parte dell'acquirente senza alcuna modifica dei termini, condizioni e avvisi qui contenuti. L'uso di questo prodotto implica l'accettazione di tali termini, condizioni e avvisi. Se non si desidera accettare tali termini, condizioni e avvisi, per il rimborso totale si prega di restituire il prodotto, inutilizzato, nella sua confezione originale, a spese e rischio del cliente, al Centro di assistenza clienti appropriato, insieme alla prova di acquisto.

## 2. Uso corretto

In caso di dubbi relativamente al fatto se il presente prodotto sia o meno idoneo per il proprio animale domestico, consultare il proprio veterinario o un addestratore certificato prima dell'uso. Il corretto utilizzo implica, a titolo esemplificativo e non esaustivo, la lettura dell'intera guida all'uso e delle informazioni di sicurezza.

## 3. Divieto di uso illegale o proibito

Questo prodotto deve essere usato unicamente su animali domestici. L'uso del prodotto in un modo a cui non è destinato, potrebbe violare le leggi nazionali o locali.

## 4. Limitazione di responsabilità

In nessun caso Radio Systems Corporation o una delle sue società consociate deve essere ritenuta responsabile per (i) danni indiretti, punitivi, accidentali, speciali o consequenziali e/o (ii) eventuali perdite o danni di qualsiasi genere insorti per causa o in qualunque modo connessi con l'utilizzo improprio del prodotto. L'acquirente si assume tutti i rischi e le responsabilità per l'uso di questo prodotto nella misura massima consentita dalla legge. Per fugare ogni dubbio, nulla nella presente clausola 4 limiterà la responsabilità di Radio Systems Corporation per la morte di persone, lesioni personali, frode o dichiarazioni fraudolente.

## 5. Modifica delle condizioni generali

Radio Systems Corporation si riserva il diritto di modificare periodicamente i termini, le condizioni e gli avvisi che disciplinano l'uso di questo prodotto. Se tali modifiche sono state notificate all'acquirente prima dell'uso del prodotto, risulteranno vincolanti per il cliente come se fossero incorporate all'interno di questo documento.

---

Prodotto coperto da: brevetti statunitensi n. 5,799,609 e 5,842,437

# WICHTIGE SICHERHEITSINFORMATIONEN

Erklärung der in dieser Anleitung verwendeten Warnhinweise und Symbole



Das ist das Sicherheitswarnsymbol. Es wird verwendet, um Sie auf mögliche persönliche Verletzungsgefahren hinzuweisen. Befolgen Sie alle Sicherheitsmeldungen nach diesem Symbol, um mögliche Verletzungen oder den Tod zu vermeiden.

## **⚠️ WARNUNG**

**WARNUNG** weist auf eine Gefahrensituation hin, die, sofern sie nicht vermieden wird, den Tod oder eine ernsthafte Verletzung zur Folge haben könnte.

## **VORSICHT**

**VORSICHT** weist ohne das Sicherheitswarnsymbol auf eine Gefahrensituation hin, die, sofern sie nicht vermieden wird, Ihrem Haustier Schaden zufügen könnte.

## **HINWEIS**

**HINWEIS** wird verwendet, um auf Anwendungen hinzuweisen, die nicht mit einer persönlichen Verletzung in Zusammenhang stehen.

---

## **⚠️ WARNUNG**

Bei der Verwendung von elektrischen Geräten sollten stets grundlegende Sicherheitsmaßnahmen ergriffen werden, um das Risiko von Feuer, Stromschlag und/oder Körperverletzungen zu reduzieren, einschließlich der folgenden Maßnahmen:

- Um das Risiko einer Verletzung zu reduzieren, ist die strenge Überwachung bei Verwendung des Geräts durch oder in der Nähe von Kindern erforderlich.
- Zum Schutz vor Stromschlag das Netzkabel oder den Stecker nicht in Wasser oder andere Flüssigkeiten tauchen.
- Nicht im Freien verwenden. NUR ZUR VERWENDUNG IN INNENRÄUMEN.
- Nicht am Netzkabel ziehen, um den Stecker aus der Steckdose zu ziehen. Zum Herausziehen des Steckers den Stecker greifen, nicht das Netzkabel.
- Das Gerät nicht verwenden, wenn das Netzkabel oder der Stecker beschädigt ist oder wenn es nicht ordnungsgemäß funktioniert oder beschädigt ist. Wenden Sie sich für weitere Anweisungen umgehend an die Kundenbetreuung.
- Für tragbare Geräte – Um das Risiko eines Stromschlags zu reduzieren, platzieren oder lagern Sie das Gerät nicht an einem Ort, wo es in eine Badewanne oder ein Waschbecken fallen oder gestoßen werden kann.
- Trennen Sie das Gerät stets vom Strom, wenn es nicht in Gebrauch ist, bevor Sie Komponenten anbringen oder entfernen und bevor Sie es reinigen.
- Verwenden Sie das Gerät nur gemäß seines Verwendungszwecks.
- Wenn der Stecker dieses Geräts nass wird, schalten Sie die Sicherung des Stromkreises aus, zu dem die betroffene Steckdose gehört. Versuchen Sie nicht, den Stecker zuvor zu ziehen.
- Überprüfen Sie das Gerät nach der Installation. Schließen Sie es nicht an eine Steckdose an, wenn sich Wasser am Netzkabel oder am Stecker befindet.

EN

FR

NL

ES

IT

DE

**VORSICHT**

- Achten Sie darauf, daß die Haustiere an keinem der Teile nagen oder sie verschlucken. Wenn Sie Bedenken bezüglich des Netzkabels haben, kaufen Sie eine Kabelführung (harter Plastikschutz).
- Die Kunststoffbestandteile des Trinkbrunnens sind BPA-FREI. Manche Tiere reagieren jedoch empfindlich auf Fressnapfe und Wasserbehälter aus Kunststoff. Falls Ihr Haustier Zeichen einer allergischen Reaktion auf die Kunststoffe aufweist, nicht weiter verwenden, bis Sie mit Ihrem Tierarzt konsultiert haben.

**HINWEIS**

- Der Trinkbrunnen ist dazu gedacht, kontinuierlich betrieben zu werden (immer an eine Steckdose angeschlossen), solange die Wasserfüllung gewährleistet ist und der Trinkbrunnen regelmäßig gereinigt wird. Überprüfen Sie den Trinkbrunnen regelmäßig, um eine Beschädigung der Pumpe zu vermeiden, da das Wasser aufgebraucht werden oder verdunsten kann, was dazu führt, daß die Pumpe trocken läuft.
- Versuchen Sie nicht, die Pumpe zu reparieren.
- Um das Risiko zu vermeiden, daß der Stecker oder die Steckdose nass werden, sollte sich die Steckdose stets oberhalb der Höhe des Trinkbrunnens befinden.
- Falls ein Verlängerungskabel erforderlich ist, verwenden Sie nur zertifizierte Verlängerungskabel.
- Die elektrische Leistung dieses Geräts beträgt 2 Watt.
- Aufsätze, die vom Hersteller nicht empfohlen oder verkauft werden, können zu unsicheren Betriebsbedingungen führen. Nehmen Sie keine Veränderungen am Gerät vor.
- Installieren oder lagern Sie das Gerät nicht an Orten, an denen es Witterungen oder Temperaturen unter 4,5 °C ausgesetzt ist.
- Verwenden Sie bei der Reinigung des Trinkbrunnens keine scheuernden Reinigungsmittel, Schwämme oder Tücher. Durch raue Oberflächen können die Edelstahlbestandteile verkratzt werden.
- Lesen und berücksichtigen Sie alle wichtigen an dem Gerät und an der Verpackung aufgelisteten Hinweise.

**BITTE BEWAHREN SIE DIESE  
GEBRAUCHSANWEISUNG AUF**



Vielen Dank für den Kauf der Marke PetSafe®. Sie und Ihr Haustier verdienen eine Freundschaft, die unvergessliche Momente und ein gegenseitiges Verstehen umfasst. Unsere Produkte fördern einen Lebensstil voller Schutz, Lernen und Liebe, den Grundlagen, die Ihre Erinnerungen ein Leben lang beeinflussen. **Bei Fragen zu unseren Produkten besuchen Sie bitte unsere Website auf [www.petsafe.net](http://www.petsafe.net) oder wenden Sie sich an unsere Kundenbetreuung.**

Um den größten Schutz aus Ihrer Garantie zu ziehen, registrieren Sie bitte Ihr Produkt innerhalb von 30 Tagen auf [www.petsafe.net](http://www.petsafe.net). Wenn Sie eine Registrierung vornehmen und die Quittung aufbewahren, profitieren Sie von der vollständigen Garantieleistung; und sollten Sie sich jemals an die Kundenbetreuung wenden müssen, können wir Ihnen schneller helfen. Am wichtigsten ist, dass Ihre persönlichen Informationen nie an Dritte weitergegeben oder verkauft werden. Die kompletten Gewährleistungsdetails finden Sie auf [www.petsafe.net](http://www.petsafe.net).

## Inhaltsverzeichnis

Bestandteile .....	76
Produkteigenschaften .....	76
Definitionen .....	77
Gebrauchsanweisung .....	78
Reinigung der Filter und des Trinkbrunnens .....	80
Wartung der Pumpe .....	82
Wiederzusammenbau des Trinkbrunnens .....	83
Der Trinkbrunnen und Ihre Umgebung .....	84
Allgemeine Hinweise .....	84
Garantie .....	85
Konformität .....	85
Wichtige Recyclinghinweise .....	85
Nutzungsbedingungen und Haftungsbeschränkung .....	86

# Bestandteile



**Hinweis:** Ihr Trinkbrunnen wird teilweise montiert geliefert, es wird jedoch empfohlen, zu prüfen, dass sich beim Transport keine Teile des Trinkbrunnens gelockert haben.

## Produkteigenschaften

Der Kegel verhindert Spritzer und Wassergläusche durch den Wasserstrahl

Die Kabelklemmen verdecken das Netzkabel und halten das Gehäuse an seinem Platz

Spülmaschinenfest (mit Ausnahme der Pumpe)

**Wasserkapazität 3,8 l**

Niederspannungssystem (12 V)



# Definitionen

**Schüssel:** Die Edelstahlschüssel ist die Basis des Trinkbrunnens. Die runde Schüssel kann versetzt werden, indem Sie einfach unter die Seitenwände der Schüssel greifen.

**Kegel:** Der Edelstahlkegel dient für die Bestandteile des Trinkbrunnens als Gehäuse und schützt die Pumpe vor neugierigen Haustieren. Durch den Kegel werden Spritzer und Wassergerausche durch den Wasserstrahl verhindert.

**Filtergehäuse:** Das Filtergehäuse gleitet in die Öffnung an der Oberseite des Kegels und hält den Aktivkohlefilter an seinem Platz.

**Aktivkohlefilter:** Der zylinderförmige Aktivkohlefilter verfügt an der Oberseite über eine Zuglasche und wird zum einfachen Einsetzen und Entfernen mit der Lasche nach oben gerichtet in das Filtergehäuse eingesetzt.

**Schaumfilter:** Der Schaumfilter fängt Haare, Schmutz und Futterreste ab, bevor sie in die Pumpe gelangen können. Es ist wichtig, den Schaumfilter zu verwenden, da dieser hilft, die Pumpenfunktion aufrechtzuerhalten.

**Deckel des Filtergehäuses:** Der Deckel des Filtergehäuses wird auf das Filtergehäuse geschraubt und hält den Aktivkohlefilter an seinem Platz. Hier werden die auswechselbaren Ausgussringe und der Durchflussregler angebracht.

**Ausgussringe:** Die fünf auswechselbaren Ausgussringe können einfach, je nach Vorlieben Ihres Haustieres, ausgetauscht werden und für Haushalte mit mehreren Tieren können Ringe für bis zu 5 Wasserstrahlvarianten angebracht werden.

**Durchflussregler:** Der Durchflussregler ist an der Oberseite des Trinkbrunnens angebracht und der Wasserfluss kann hier einfach eingestellt werden, indem der Durchflussregler nach links oder rechts gedreht wird. Nach rechts wird der Wasserfluss erhöht, nach links wird er verringert.

**Pumpe:** Die kleine tauchfähige Aquariumpumpe, kann zur Reinigung zerlegt werden.

**Wichtig:** DIE PUMPE IST NICHT SPÜLMASCHINENFEST! Entfernen Sie die Pumpe vor der Reinigung aus dem Trinkbrunnen (Bitte konsultieren Sie den Abschnitt „Wartung der Pumpe“ für detailliertere Informationen). Die Pumpe verfügt zum einfachen Anbringen und Entfernen auch über einen Inline-Stecker.

**Kabelklemmen:** Die drei Kunststoff-Kabelklemmen verdecken das Netzkabel, das über dem Rand der Schüssel verläuft und halten den Kegel an seinem Platz.

EN

FR

NL

ES

IT

DE

# Gebrauchsanweisung

**Wichtig:** NICHT UNGEFÜLLT BETREIBEN – NUR ZUR VERWENDUNG IN INNENRÄUMEN.

1. Überprüfen Sie wie bei allen elektrischen Geräten vor Gebrauch das Netzkabel auf Risse oder Beschädigungen.
2. Stellen Sie sicher, dass der Inline-Stecker angeschlossen ist (**Abb. 1**).
3. Legen Sie den Schaumfilter um die Pumpe. Die runde Seite des Schaumfilters sollte sich direkt vor der Frontplatte der Pumpe befinden. Stellen Sie sicher, dass das Netzkabel über dem Schaumfilter und nicht darunter verläuft, da hierdurch der Schaumfilter fixiert wird.
4. Wenn der Schaumfilter sicher um die Pumpe gelegt ist, setzen Sie die Pumpe in die Vertiefung der Schüssel. Platzieren Sie die Pumpe so, dass sich die runde Öffnung oben und genau in der Mitte der Schüssel befindet (**Abb. 2**). Drücken Sie die Pumpe hinunter, um die Saugnäpfe zu befestigen. Legen Sie das Ansaugrohr in die runde Öffnung an der Oberseite der Pumpe (**Abb. 3**).

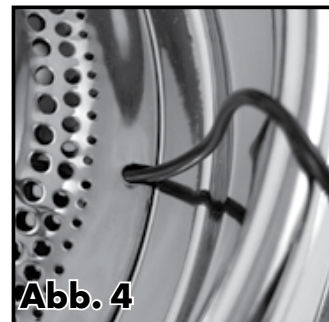
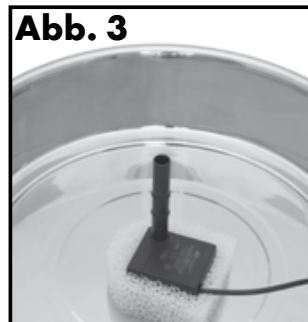

5. Richten Sie den Kegel so aus, dass das Netzkabel durch die Einkerbung (**Abb. 4**) verläuft, ohne die Pumpe zu bewegen. Sobald das Netzkabel ausgerichtet ist, bringen Sie den Kegel vorsichtig in seine Position.
6. Entfernen Sie den Durchflussregler vom teilweise montierten Filtergehäuse, indem Sie ihn vorsichtig nach oben heben – ZUM ENTFERNEN NICHT DREHEN (**Abb. 5**). Heben Sie den Ausgussring vorsichtig hoch, um an den Durchflussregler zu gelangen.
7. Schrauben Sie die Filtergehäusekappe ab und setzen Sie den Aktivkohlefilter so in das Filtergehäuse, dass die Zuglasche nach oben zeigt (**Abb. 6**). Der Aktivkohlefilter gleitet einfach an seinen Platz. Schrauben Sie nun die Gehäusekappe des Aktivkohlefilters fest.



**Wichtig:** Spülen Sie den Aktivkohlefilter gründlich in kaltem Wasser, um losen Kohlestaub zu entfernen.

8. Sehen Sie in die Kegelöffnung und stellen Sie sicher, dass das Ansaugrohr von der Pumpe gerade nach oben zeigt (**Abb. 7**). Setzen Sie das Filtergehäuse vorsichtig in die Kegelöffnung und drücken Sie es gerade nach unten (**Abb. 8**). Wenn Sie das Filtergehäuse ganz nach unten in die Gummidichtung drücken, sollte sich das Filtergehäuse einfach auf das Ansaugrohr setzen lassen.
9. Wählen Sie je nach Vorlieben Ihres Haustiers einen der fünf austauschbaren Ausgussringe aus. Legen Sie den Ausgussring auf die Filtergehäusekappe und drücken Sie ihn vorsichtig an seinen Platz (**Abb. 9**).



10. Richten Sie den Durchflussregler mit angehobenen Einkerbungen an der Filtergehäusekappe aus (**Abb. 10**). Vorsichtig nach unten drücken und der Durchflussregler rastet ein. Mit dem Durchflussregler können Sie die Wasserstrahlstärke einfach einstellen. Durch Drehen des Durchflussreglers nach rechts wird der Wasserfluss erhöht und nach links verringert. **Wichtig:** Wenn Sie einen verringerten Wasserfluss feststellen, der sich nicht durch das Erhöhen auf den maximalen Wasserfluss korrigieren lässt, kann dies ein Hinweis auf einen verstopften oder schmutzigen Filter sein und/oder das Filtergehäuse muss gereinigt werden. Im Abschnitt „Reinigung der Filter und des Trinkbrunnens“ finden Sie weitere Informationen zur Reinigung und Wartung des Trinkbrunnens.
11. Nehmen Sie eine der Kunststoff-Kabelklemmen und richten Sie das Netzkabel, das über den Schüsselrand hängt, aus. Schieben Sie die Kabelklemme mit der zweizinkigen Seite zur Außenseite der Schüssel (**Abb. 11**) gerichtet nach unten, bis sie sich an die Unterseite der Schüssel klammert (**Abb. 12**).
12. Bringen Sie die zwei weiteren Kabelklemmen so an die Schüssel an, dass die drei Kabelklemmen die Ecken eines Dreiecks bilden (**Abb. 13**). Dadurch wird der Kegel an seinem Platz gehalten.

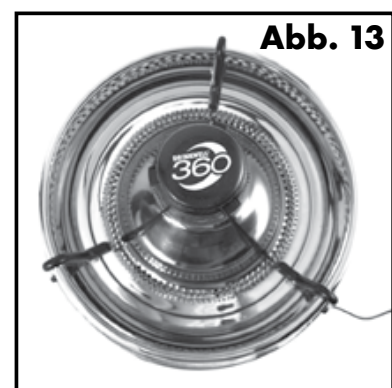



13. Füllen Sie die Schüssel des Trinkbrunnens mit Wasser. Stellen Sie sicher, dass der Wasserstand bis zur Mindestfüllmenge MIN (Minimum) reicht, so dass die Pumpe nicht trocken läuft. Nun ist Pumpe für den Gebrauch vorbereitet. Füllen Sie den Trinkbrunnen nicht über die Maximalfüllmenge MAX (Maximum) auf.
14. Stellen Sie den Trinkbrunnen an die gewünschte Stelle. Heben Sie den vollen Trinkbrunnen nicht am Kegel hoch. Heben Sie ihn immer mit beiden Händen an den Außenseiten der Schüssel hoch. **Wichtig:** Bitte legen Sie ein Handtuch oder eine Matte unter, um Wasserspritzer auf Ihrem Boden zu vermeiden.
15. Stellen Sie vor dem Anschließen des Trinkbrunnens sicher, dass das Netzkabel, der Stecker und Ihre Hände trocken sind. Schließen Sie den Inline-Stecker an, achten Sie darauf, dass kein Metallteil freiliegt und stecken Sie dann den Adapter in eine Steckdose.
16. Füllen Sie nach Bedarf Wasser in den Trinkbrunnen nach. Lassen Sie den Wasserstand nicht unter die Mindestfüllmenge MIN (Minimum) sinken (etwa 2,5 cm über dem Boden der Schüssel), da ansonsten die Pumpe Schaden nehmen kann. Ersatzpumpen können separat bei der Kundenbetreuung bestellt werden. Eine Liste mit Telefonnummern der Kundenservicezentren in Ihrer Umgebung finden Sie auf [www.petsafe.net](http://www.petsafe.net).

## Reinigung der Filter und des Trinkbrunnens

### Filtersystem

Der Trinkbrunnen ist mit zwei Filtertypen ausgestattet, die regelmäßig ersetzt werden sollten. Der Aktivkohlefilter beseitigt schlechten Geschmack und Gerüche und hält das Wasser frisch. Der Schaumfilter fängt Haare, Schmutz und Futterreste ab, bevor sie in die Pumpe gelangen können und bietet somit eine optimale Filtrierung. Die beiden Filter halten die Pumpe sauberer und Ihrem Haustier steht frischeres Wasser zur Verfügung.



**Aktivkohlefilter:** Die Filter sollten alle zwei bis vier Wochen ausgewechselt werden. Wechseln Sie die Filter häufiger, wenn Sie den Trinkbrunnen für mehrere Haustiere verwenden oder wenn die Haustiere viel Speicheln.

**Wichtig:** Spülen Sie den Aktivkohlefilter stets vor Gebrauch. Während der Lebensdauer des Aktivkohlefilters können sich kleine Kohlestaubmengen lösen. Dies ist normal und stellt für Ihr Haustier keine Gefahr dar.



**Schaumfilter:** Wechseln Sie den Schaumfilter je nach Standort des Trinkbrunnens und der Anzahl der Haustiere, die ihn nutzen alle vier bis acht Wochen. Wenn Sie den Filter bei der Reinigung nicht auswechseln, spülen Sie ihn gründlich mit frischem Wasser.

Die Filter sind eine Zusatzfunktion des Trinkbrunnens. Für den normalen Betrieb ist der Filter nicht notwendig. Bei ordnungsgemäßer Verwendung und regelmäßigem Auswechseln können die Filter jedoch zu einem saubereren und frischeren Wasser beitragen und die Lebensdauer Ihres Trinkbrunnens verlängern. Sie können die Filter bei der Reinigung des Trinkbrunnens abspülen. **Wichtig:** Waschen Sie die Filter niemals mit Seifenwasser, da Seifenrückstände in die Filter gelangen und nicht wieder entfernt werden können. Spülen Sie die Filter nur mit Wasser.



# Trinkbrunnen

## HINWEIS

Verwenden Sie bei der Reinigung des Trinkbrunnens keine scheuernden Reinigungsmittel, Schwämme oder Tücher. Durch raue Oberflächen können die Edelstahlbestandteile verkratzt werden.

**Wichtig:** Reinigen Sie den Trinkbrunnen einmal wöchentlich.

Der Trinkbrunnen muss regelmäßig gereinigt werden, um eine ordnungsgemäße Funktion zu gewährleisten.

1. Trennen Sie den Trinkbrunnen von der Stromquelle und stecken Sie den Inline-Stecker aus der Pumpe aus (**Abb. 14**).
2. Entfernen Sie den Durchflussregler und den Ausgussring.
3. Entfernen Sie nun die drei Kabelklemmen, indem Sie die zweizinkige Klemme nach oben und weg vom Boden der Schüssel ziehen. Legen Sie die Kabelklemmen beiseite.
4. Halten Sie den Kegel gerade und heben Sie mit Daumen und zwei Fingern das Filtergehäuse an der Oberseite an und entfernen Sie es. Sollte das Filtergehäuse zu fest sitzen und sich nicht einfach lösen lassen versuchen Sie, das Filtergehäuse kreisförmig nach vorne und hinten zu bewegen, bis es gelockert ist und sich entfernen lässt. Nehmen Sie das Filtergehäuse ab und legen Sie es beiseite. Das Ansaugrohr wird wahrscheinlich noch an der Unterseite des Filtergehäuses befestigt sein.
5. Heben Sie den Edelstahlkegel hoch und legen Sie ihn zur Reinigung beiseite.
6. Greifen Sie nun in die Schüssel und entfernen Sie die Pumpe und legen Sie sie zur Reinigung beiseite.
7. Entfernen Sie den Schaumfilter aus der Pumpe. Entfernen Sie Haare, Schmutz und Futterreste, die sich an Frontplatte der Pumpe angesammelt haben.
8. Leeren Sie das Wasser aus dem Trinkbrunnen, indem Sie mit den Händen unter die Seitenwänden der Schüssel greifen.
9. Reinigen Sie die Bestandteile des Trinkbrunnens mit Seife und warmem Wasser. Sie können den Trinkbrunnen in der Geschirrspülmaschine reinigen. **Wichtig:** Verwenden Sie bei der Reinigung des Trinkbrunnens keine scheuernden Reinigungsmittel, Schwämme oder Tücher, da raue Oberflächen die Edelstahlbestandteile verkratzen können. Entfernen Sie die Pumpe, bevor Sie den Trinkbrunnen in die Geschirrspülmaschine legen. REINIGEN SIE DIE PUMPE NIE IN DER GESCHIRRSÜLMASCHINE! Im Abschnitt „Wartung der Pumpe“ in dieser Gebrauchsanweisung finden Sie weitere Informationen zur ordnungsgemäßen Reinigung der Pumpe.
10. Wenn Sie Probleme haben, einige Punkte oder schwer zugängliche Ecken zu erreichen, verwenden Sie ein Wattestäbchen oder den aus 3 Bürsten bestehenden Drinkwell® Reinigungssatz. Um einen Reinigungssatz zu erhalten, besuchen Sie unserer Webseite unter [www.petsafe.net](http://www.petsafe.net). Dort können Sie einen Händler in Ihrer Nähe ausfindig machen und eine Liste der Telefonnummern der Kundenbetreuung in Ihrer Nähe finden.

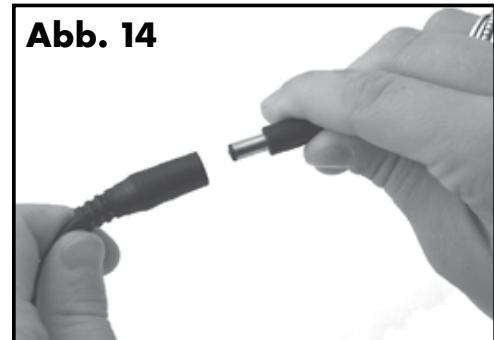

EN

FR

NL

ES

IT

DE

# Wartung der Pumpe

**Wichtig:** Die Reinigung der Pumpe ist für die Lebensdauer des Trinkbrunnens sowie für die Sauberkeit des Wassers entscheidend. Reinigen Sie die Pumpe mindestens alle zwei Wochen. Die Garantie kann ungültig werden, wenn die Pumpe nicht regelmäßig gereinigt wird.

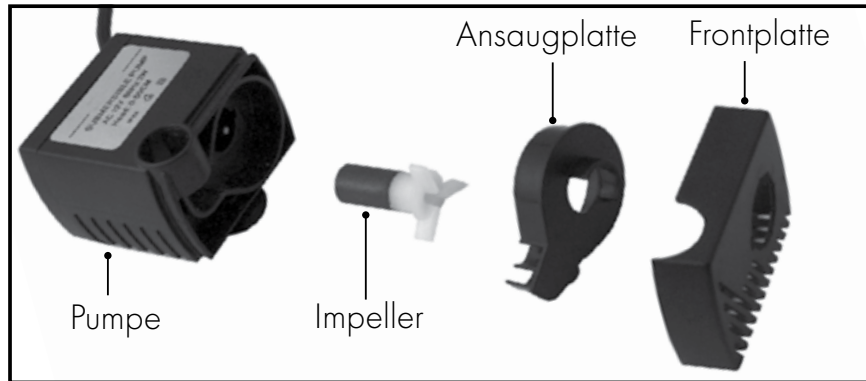

1. Nehmen Sie die Pumpe, wie im Abschnitt „Reinigung der Filter und des Trinkbrunnens“ in dieser Gebrauchsanweisung beschrieben, aus dem Trinkbrunnen.
2. Entfernen Sie die Frontplatte, indem Sie sie mit Daumen und Zeigefinger vorsichtig an beiden Seiten fassen und herausziehen. Möglicherweise müssen Sie die Ansaugplatte mit dem Fingernagel am Rand anheben, um sie zu entfernen (**Abb. 15**).
3. Danach nehmen Sie die Ansaugplatte ab, indem Sie einen Fingernagel unter die kleine Lippe an der schmalen Seite der tropfenförmigen Zuglasche der Ansaugplatte schieben und diese hinaus ziehen (**Abb. 16**).
4. Wenn Sie die Ansaugplatte entfernt haben, können Sie den Impeller abnehmen (weißer Propeller mit 3 Flügeln), der magnetisch fixiert ist. Der Impeller wird durch einen Magnet gehalten, schieben Sie einen Fingernagel oder einen anderen schmalen Gegenstand unter den Kunststoffflügel und heben Sie ihn hinaus (**Abb. 17**).
5. Sobald die Pumpe vollständig zerlegt ist, können Sie die Bestandteile mit Seife und warmem Wasser reinigen. Verwenden Sie ein Wattestäbchen oder die Motorbürste aus dem Drinkwell® Reinigungssatz, um in den Hohlraum im Inneren des Motors zu gelangen und entfernen Sie alle Rückstände (**Abb. 18**). Reinigen Sie die Pumpe zur weiteren Desinfektion und/oder Entfernung von Kalkablagerungen mit einer Lösung aus 20 % Haushaltsessig und 80 % Wasser. Danach gründlich mit sauberem Wasser spülen.
6. Wenn alle Bestandteile sauber und trocken sind, können Sie die Pumpe wieder für den Gebrauch zusammen setzen.
  - a) Setzen Sie den Impeller wieder ein.
  - b) Bringen Sie die Ansaugplatte wieder an.
  - c) Setzen Sie die Frontplatte wieder ein.

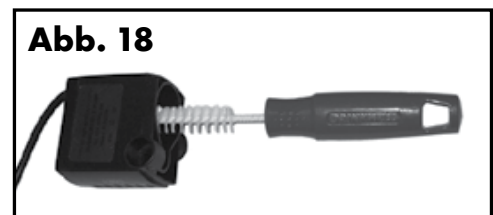
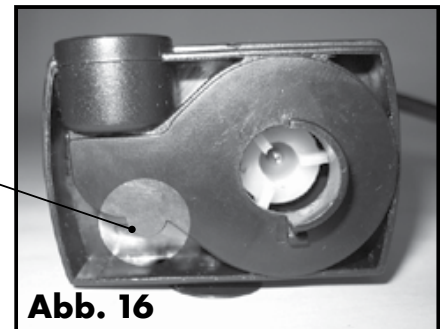
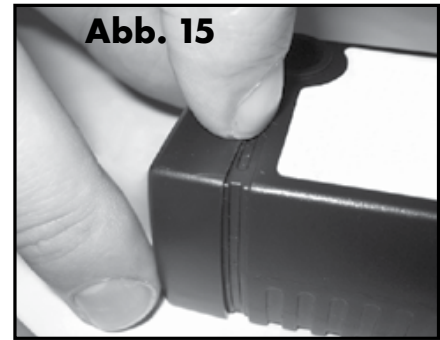

# Wiederzusammenbau des Trinkbrunnens

EN

FR

NL

ES

IT

DE

1. Legen Sie den Schaumfilter um die Pumpe. Die runde Seite des Schaumfilters sollte sich direkt vor der Frontplatte der Pumpe befinden. Stellen Sie sicher, dass das Netzkabel über dem Schaumfilter und nicht darunter verläuft, da hierdurch der Schaumfilter fixiert wird.
2. Platzieren Sie die Pumpe an ihrer ursprünglichen Position (**Abb. 19**). Stellen Sie sicher, dass sich die runde Öffnung der Pumpe oben und genau in der Mitte der Schüssel befindet, da ansonsten das Ansaugrohr nicht richtig am Filtergehäuse ausgerichtet ist. Vorsichtig nach unten drücken, damit die Saugnäpfe Kontakt haben.
3. Legen Sie das Ansaugrohr wieder in die runde Öffnung an der Oberseite der Pumpe (**Abb. 20**).
4. Richten Sie den Kegel so aus, dass das Netzkabel durch die Einkerbung verläuft, ohne die Pumpe zu bewegen. Sobald das Netzkabel ausgerichtet ist (**Abb. 21**), bringen Sie den Kegel vorsichtig in seine Position.

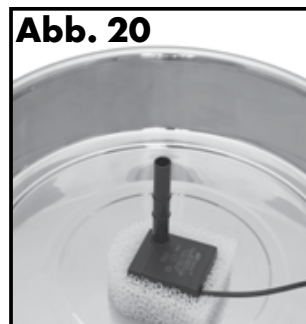

5. Setzen Sie nach der Reinigung des Trinkbrunnens den Aktivkohlefilter wieder ein. Nun schrauben Sie die Filtergehäusekappe fest.
6. Sehen Sie in die Kegelöffnung und stellen Sie sicher, dass das Ansaugrohr von der Pumpe gerade nach oben zeigt. Setzen Sie das Filtergehäuse vorsichtig in die Kegelöffnung und drücken Sie es gerade nach unten (**Abb. 22**). Wenn Sie das Filtergehäuse ganz nach unten in die Gummidichtung drücken, sollte sich das Filtergehäuse einfach auf das Ansaugrohr setzen lassen.
7. Setzen Sie den gewählten Ausgussring auf die Filtergehäusekappe und drücken Sie ihn zum Befestigen vorsichtig nach unten (**Abb. 23**).
8. Setzen Sie den Durchflussregler wieder ein, indem sie ihn mit angehobenen Einkerbungen an der Filtergehäusekappe ausrichten (**Abb. 24**). Zum Befestigen vorsichtig nach unten drücken.



9. Bringen Sie die Kabelklemmen um die Basis des Trinkbrunnens an, um das Netzkabel zu verdecken und den Kegel an seinem Platz zu befestigen (**Abb. 25**).
10. Füllen Sie die Schüssel des Trinkbrunnens mit Wasser. Stellen Sie sicher, dass der Wasserstand bis zur Mindestfüllmenge MIN (Minimum) reicht, so dass die Pumpe nicht trocken läuft. Nun ist Pumpe für den Gebrauch vorbereitet. Füllen Sie den Trinkbrunnen nicht über die Maximalfüllmenge MAX (Maximum) auf.
11. Stellen Sie den Trinkbrunnen an die gewünschte Stelle. Heben Sie den vollen Trinkbrunnen nicht am Kegel hoch. Heben Sie ihn immer mit beiden Händen an den Außenseiten der Schüssel hoch. **Wichtig:** Bitte legen Sie ein Handtuch oder eine Matte unter, um Wasserspritzer auf Ihrem Boden zu vermeiden.
12. Stellen Sie vor dem Anschließen des Trinkbrunnens sicher, dass das Netzkabel, der Stecker und Ihre Hände trocken sind. Schließen Sie den Inline-Stecker an, achten Sie darauf, dass kein Metallteil freiliegt und stecken Sie dann den Adapter in eine Steckdose.

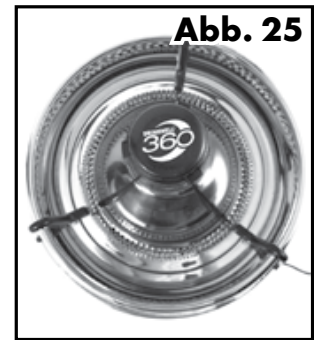

## Der Trinkbrunnen und Ihre Umgebung

Wenn Sie in einer feuchten Gegend leben und Probleme mit Schimmel und Algen haben, weichen Sie alle Bestandteile des Trinkbrunnens nach der normalen Reinigung 10 Minuten lang in einer verdünnten Essiglösung (20 % Haushaltsessig und 80 % Wasser) ein. Gießen Sie ebenfalls verdünnte Essiglösung in den Hohlraum im Inneren des Motors der Pumpe.

Wenn das Wasser in Ihrer Gegend kalkhaltig ist, können sich kleine weiße Mineralablagerungen auf oder in der Pumpe bilden. Dies kann letztendlich dazu führen, dass der Impeller daran gehindert wird, sich ordnungsgemäß zu drehen. Um einen Ersatz oder Beschädigungen der Pumpe zu vermeiden, ergreifen Sie bitte folgende Vorsichtsmaßnahmen:

- Reinigen Sie die Pumpe häufiger.
- Reinigen Sie die Pumpe wöchentlich mit einer verdünnten Essiglösung.
- Verwenden Sie abgefülltes Wasser anstatt Leitungswasser.

## Allgemeine Hinweise

- Wenn Sie Ihrem Haustier den Trinkbrunnen vorstellen, kann es sein, dass es zunächst zurückhaltend auf diesen neuen und ungewöhnlichen Gegenstand reagiert. Nachdem Sie Ihren Trinkbrunnen in Betrieb genommen haben, lassen Sie Ihrem Haustier einfach Zeit, sich daran zu gewöhnen. Bei manchen Haustieren dauert es mehrere Tage oder länger, bis sie anfangen, ihn zu nutzen, während andere ihn sofort nutzen.
- Ihrem Haustier ist es vielleicht lieber, wenn der Trinkbrunnen von seiner normalen Futterstelle entfernt aufgestellt wird. Versuchen Sie, ihn an einer anderen Stelle aufzustellen, wie an einer anderen Stelle in der Küche oder in einem Badezimmer oder Hauswirtschaftsraum.
- Geben Sie für erfrischendes, eiskaltes Wasser Eiswürfel in die Schüssel!

# Garantie

## Nicht übertragbare eingeschränkte zweijährige Garantie

Dieses Produkt verfügt über eine eingeschränkte Herstellergarantie. Vollständige Details der für dieses Produkt geltenden Garantie und ihrer Bestimmungen erhalten Sie auf [www.petsafe.net](http://www.petsafe.net) oder bei Ihrer örtlichen Kundenbetreuung.

- Radio Systems PetSafe Europe Ltd., 2nd Floor, Elgee Building, Market Square, Dundalk, Co. Louth, Irland
- Radio Systems Corporation, 10427 PetSafe Way, Knoxville, TN 37932 USA

---

## Konformität



Die Gerät erfüllt die EMV- und die Niederspannungsrichtlinien. Unbefugte Änderungen des Produkts, die nicht von Radio Systems Corporation genehmigt wurden, können einen Verstoß gegen EU-Richtlinien darstellen, die Befugnis für den Betrieb des Geräts aufheben und zum Erlöschen der Gewährleistung führen.

Die Konformitätserklärung finden Sie unter:  
[http://www.petsafe.net/customer-care/eu\\_docs.php](http://www.petsafe.net/customer-care/eu_docs.php).

---

## Wichtige Recyclinghinweise

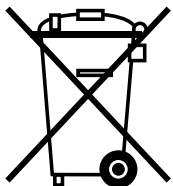

Halten Sie bitte die Bestimmungen zur Entsorgung von elektrischen und elektronischen Abfällen in Ihrem Land ein. Diese Geräte müssen recycelt werden. Wenn Sie ein Gerät nicht mehr benötigen, führen Sie es nicht dem normalen Müll bei der städtischen Müllentsorgung zu. Bitte geben Sie es dahin zurück, wo Sie es gekauft haben, damit es unserem Recyclingsystem zugeführt werden kann. Wenn dies nicht möglich ist, setzen Sie sich bitte mit dem Kundenbetreuung für weitere Informationen in Verbindung.

EN

FR

NL

ES

IT

DE

# Nutzungsbedingungen und Haftungsbeschränkung

## 1. Nutzungsbedingungen

Dieses Produkt wird Ihnen unter der Bedingung angeboten, dass Sie es ohne eine Modifizierung der darin enthaltenen Bedingungen und Hinweise annehmen. Die Verwendung dieses Produkts stellt die stillschweigende Annahme all dieser Bedingungen und Hinweise dar. Wenn Sie diese Bedingungen und Hinweise nicht akzeptieren wollen, geben Sie das Produkt bitte unverwendet in seiner Originalverpackung und auf Ihre Kosten und Ihr Risiko an das entsprechende Kundenbetreuung zusammen mit dem Kaufnachweis für eine vollständige Kostenrückerstattung zurück.

## 2. Richtige Verwendung

Wenn Sie nicht sicher sind, ob dieses Produkt für Ihr Haustier geeignet ist, konsultieren Sie bitte Ihren Tierarzt oder zertifizierten Trainer. Die richtige Verwendung umfasst unbeschränkt das Durchlesen der gesamten Gebrauchsanweisung und der Sicherheitsinformationen.

## 3. Keine gesetzeswidrige oder verbotene Verwendung

Dieses Produkt ist nur für den Gebrauch mit Haustieren vorgesehen. Eine Verwendung dieses Produkts auf eine nicht vorgesehene Art und Weise könnte eine Verletzung von Bundes-, staatlichen oder lokalen Gesetzen zur Folge haben.

## 4. Haftungsbeschränkung

Radio Systems Corporation oder eines ihrer verbundenen Unternehmen ist in keinem Fall für (i) etwaige direkte, indirekte, Straf-, Zufalls-, Sonder- oder Folgeschäden und/ oder (ii) jedwede Verluste oder Schäden haftbar, die sich aus der Verwendung bzw. dem Missbrauch dieses Produkts ergeben oder damit in Zusammenhang stehen. Der Käufer übernimmt alle Risiken und Haftung aus der Verwendung dieses Produkts im vollsten vom Gesetz zulässigen Umfang. Um alle Zweifel auszuräumen, beschränkt nichts in diesem Artikel 4 die Haftung von Radio Systems Corporation für den Tod eines Menschen oder persönliche Verletzung oder Betrug oder betrügerisch falsche Darstellung.

## 5. Änderungen der Allgemeinen Verkaufs- und Lieferbedingungen

Radio Systems Corporation behält sich das Recht vor, die Bedingungen, Pflichten und Hinweise, unter denen dieses Produkt angeboten wird, zu ändern. Wenn Sie über solche Änderungen vor der Verwendung dieses Produkts informiert wurden, sind diese für Sie bindend als wären sie hierin eingeschlossen.

---

Geschützt durch US-Patente: 5,799,609 und 5,842,437





PetSafe® products are designed to enhance the relationship between you and your pet. To learn more about our extensive product range which includes Containment Systems, Training Systems, Bark Control, Pet Doors, Health & Wellness and Play & Challenge products, please visit [www.petsafe.net](http://www.petsafe.net).

Les produits PetSafe® sont conçus pour améliorer la relation entre vous et votre animal de compagnie. Pour en savoir plus sur notre vaste gamme de produits, comprenant des systèmes de confinement, de dressage, de contrôle de l'aboiement, des chatières, des produits consacrés à la santé et au bien-être ainsi qu'au jeu et aux défis, rendez-vous sur notre site [www.petsafe.net](http://www.petsafe.net).

PetSafe®-producten zijn ontworpen om de relatie tussen u en uw huisdier te verbeteren. Bezoek onze website op [www.petsafe.net](http://www.petsafe.net) voor meer informatie over onze uitgebreide productreeks die onder meer africhtsystemen, trainingssystemen, blafbeersing, kattenluiken, gezondheid en welzijn, en producten voor spel en uitdaging omvat.

Los productos PetSafe® están diseñados para mejorar la relación entre usted y su mascota. Para saber más acerca de nuestra amplia gama de productos, que incluyen limitadores de zona, sistemas de adiestramiento, control de ladridos, puertas para mascotas, salud y bienestar y productos de juego y reto, visite [www.petsafe.net](http://www.petsafe.net).

I prodotti PetSafe® sono progettati per migliorare la qualità della relazione tra voi e il vostro cane. Per ulteriori informazioni sulla nostra estesa gamma di prodotti comprendente sistemi antifuga, soluzioni per l'addestramento, controllo dell'abbaio, porte per animali domestici, i prodotti della linea Salute e benessere e Gioco e prova, visitare: [www.petsafe.net](http://www.petsafe.net).

PetSafe® Produkte sind darauf ausgelegt, die Beziehung zwischen Ihnen und Ihrem Haustier zu verbessern. Um mehr über unsere breite Produktpalette zu erfahren, die Rückhaltesysteme, Trainingssysteme, Bellkontrolle, Haustiertüren, Gesundheit & Wellness und Sport und Spiel umfasst, besuchen Sie bitte uns auf [www.petsafe.net](http://www.petsafe.net).

Radio Systems Corporation  
10427 PetSafe Way  
Knoxville, TN 37932  
(865) 777-5404

Radio Systems PetSafe Europe Ltd.  
2nd Floor, Elgee Building, Market Square,  
Dundalk, Co. Louth, Ireland  
+353 (0) 42 942 1811

[www.petsafe.net](http://www.petsafe.net)

400-1724-19

©2013 Radio Systems Corporation