



# Box na stelivo pro kočky BayMax

SCOOPEr SE Návod k použití



Toll free: +1 833 440 2772 Email: [support@catlink.cn](mailto:support@catlink.cn)

Děkujeme, že jste si zakoupili přepravku CATLINK BayMax Cat Litter Box - SCOOPER SE!

Společnost CATLINK se snaží vyvíjet inovativní produkty, které vyhovují potřebám vašeho domácího mazlíčka a usnadňují vám život. Tato uživatelská příručka byla navržena tak, aby vám pomohla co nejlépe využívat zařízení SCOOPER SE, a obsahuje podrobné pokyny k jeho nastavení a užitečné tipy a rady pro optimální používání.

SCOOPER SE nabízí řadu funkcí, které z něj dělají nepostradatelný doplněk vaší domácnosti. Abyste měli jistotu, že tyto funkce plně prozkoumáte a využijete, doporučujeme mít tento návod k použití na dosah pro budoucí použití. V případě, že budete potřebovat další pomoc nebo budete mít jakékoli dotazy, neváhejte nám napsat na e-mail [support@catlink.cn](mailto:support@catlink.cn) nebo zavolat na telefonní číslo +1 833 440 2772.

Doufáme, že si vy i vaši mazlíčci užijete svobodu, kterou přináší CATLINK BayMax Cat Litter Box - SCOOPER SE!

Ještě jednou děkujeme, že jste si vybrali CATLINK.

# Důležité bezpečnostní pokyny

Vždy se ujistěte, že každá kočka ve vaší domácnosti, která by mohla používat SCOOPER SE, váží alespoň 3,3 kg.

Kočky musí vážit od 3,3 do 22 kg, aby mohly bezpečně používat zařízení SCOOPER SE.

Zařízení SCOOPER SE vždy pokládejte na pevný a rovný povrch. Vyhněte se měkkým, nerovným nebo nestabilním podlahám, které mohou ovlivnit schopnost jednotky detekovat vaši kočku.

Před údržbou jednotku vždy odpojte ze zásuvky.

Nikdy kočku do zařízení SCOOPER SE nenuťte.

Do jednotky nikdy nevkládejte nic jiného než hrudkující stelivo nebo kuličky steliva, které jsou dostatečně malé, aby prošly sítím.

Nikdy si na zařízení SCOOPER SE neseďte ani na něj nic nepokládejte.

Nikdy netlačte zařízení SCOOPER SE ke stěně nebo do rohu (nesmí se dotýkat žádné stěny).

Nikdy neodstraňujte globus nebo kryt, když se jednotka otáčí, ani nezapínejte jednotku, pokud je globus nebo kryt sejmutý.

Kryt ani základnu nikdy nenamáčejte ani neponožujte.

Nikdy nedovolte dětem a osobám se sníženými fyzickými, smyslovými nebo duševními schopnostmi nebo osobám s nedostatkem zkušeností a znalostí používat, čistit nebo udržovat zařízení SCOOPER SE bez dozoru, poučení o jeho bezpečném používání a pochopení souvisejících rizik. Dětem mladším 8 let by neměl být umožněn kontakt s přístrojem SCOOPER SE.

Nikdy nedovolte, aby si s přístrojem SCOOPER SE hrály děti nebo jiné osoby.

Nikdy nepoužívejte jiný externí napájecí zdroj než ten, který je součástí jednotky.

Používejte pouze napájecí zdroj dodaný s jednotkou. Pokud je poškozený, kontaktujte nás a požádejte o výměnu.

## 02 Struktura výrobku

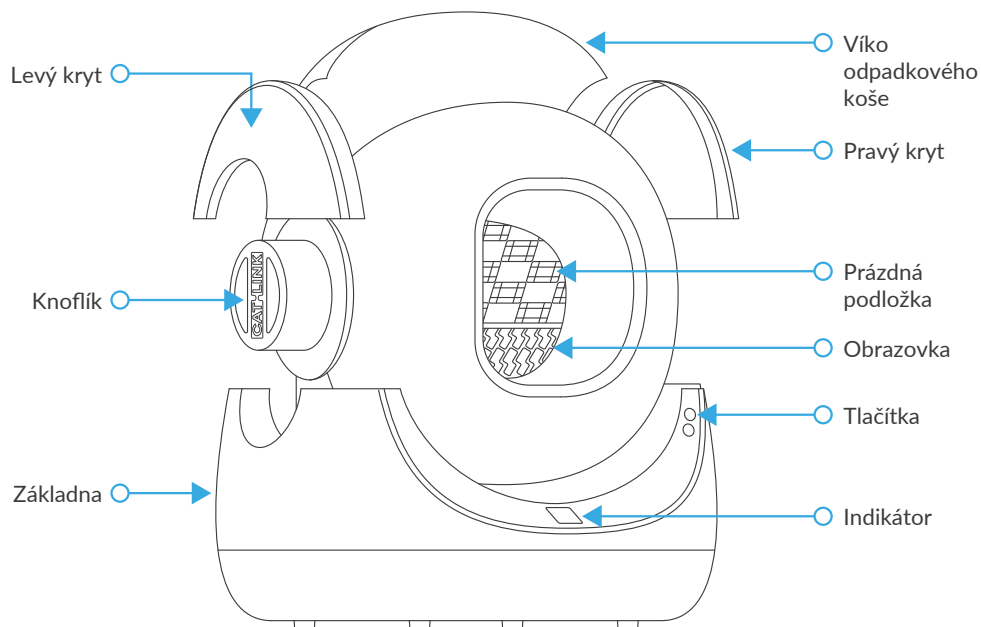

## 03 Nastavení zařízení SCOOPER SE

Po sestavení položky a potvrzení, že je balíček kompletní, začněte postupovat podle následujících kroků.

- 1 Kontrola položek: Zkontrolujte, zda je položka a příslušenství přítomno.
- 2 Kontrola instalace: Ujistěte se, že jsou všechny položky správně nainstalovány, abyste předešli případným problémům.

(1) Zkontrolujte, zda je spoušť pod pravým krytem pevně zajištěna na svém místě.

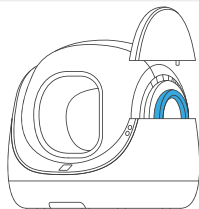

(2) Zkontrolujte, zda jsou oba kryty správně nainstalovány a zda se nekroutí.

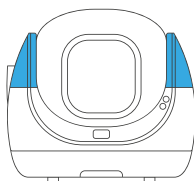

(3) Ujistěte se, že je knoflík nastaven do polohy Clean a že obrazovka není zakryta podložkou Empty Pad, která slouží k vyprazdňování odpadků.

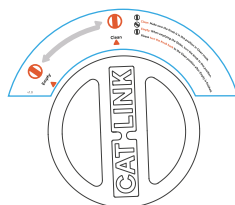

### 3 Umístění : Umístěte jednotku podle potřeby.

(1) Ujistěte se, že je jednotka umístěna na rovném a stabilním povrchu bez jakýchkoli předmětů pod ní. Měli byste se vyhnout měkkým, nerovným nebo nestabilním podlahám.

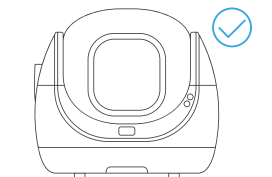

(2) Jednotku umístěte do blízkosti elektrické zásuvky tak, aby se nedotýkala stěn ani rohů a aby na ní nic nespočívalo.

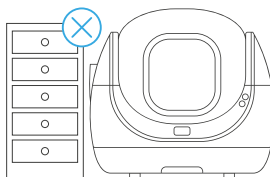

(3) Umístěte jednotku v blízkosti stabilního signálu WiFi a daleko od zařízení, která mohou způsobovat rušení WiFi.

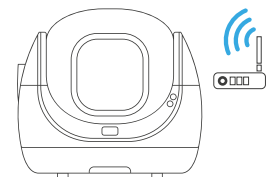

- 4 Zkontrolujte vložku do koše : Zkontrolujte, zda je vložka do koše správně nasazena a zda je kryt koše zavřený.
- 5 Zapnutí : Pokud je glóbus po zapnutí nesprávně umístěn, zařízení jej automaticky resetuje pomocí samokontroly.

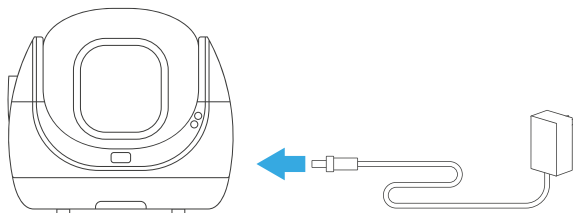

### 6 Připojení Wi-Fi

#### POZNÁMKA:

- Umístěte jednotku co nejbližší ke směrovači a ujistěte se, že je jednotka zapnutá.
- Autorizujte informace o poloze a zapněte GPS v telefonu se systémem Android.
- Abyste se vyhnuli problémům s připojením, používejte v názvu WiFi pouze písmena a číslice.
- K připojení výrobku použijte 2,4GHz síť WiFi. 5GHz WiFi není podporována a na některých místech, jako jsou hotely a letiště, která vyžadují speciální certifikaci WiFi, také nemusí být podporována.

- 1 Stáhněte si aplikaci CATLINK na trhu s aplikacemi ve svém telefonu nebo naskenujte QR kód.



CATLINK app



- ② Připojte telefon k 2,4GHz Wi-Fi.
- ③ Zaregistrujte si účet v aplikaci a přihlaste se. (Nezapomeňte autorizovat informace o poloze a zapnout GPS v telefonu se systémem Android). Na stránce ZAŘÍZENÍ klikněte na "+" v pravém horním rohu, vyberte zařízení SCOOPER SE a podle pokynů dokončete připojení Wi-Fi. Pokud jednotku nelze vyhledat, klikněte na možnost SCOOPER SE přidat ručně v dolní části stránky a postupujte podle pokynů.
- ④ Pokud potřebujete přidat zařízení ručně, stiskněte a podržte tlačítko Clean  po dobu 10 sekund. Uslyšíte dvě úvodní pípnutí, po kterých budou následovat další dvě pípnutí. Jakmile indikátor začne blikat, tlačítko uvolněte.
- ⑤ Připojte SCOOPER SE k Wi-Fi podle pokynů v aplikaci CATLINK.
- ⑥ Po úspěšném připojení Wi-Fi se rozsvítí indikátor jednotky.
- ⑦ Po provedení výše uvedených kroků můžete používat funkce v aplikaci CATLINK.

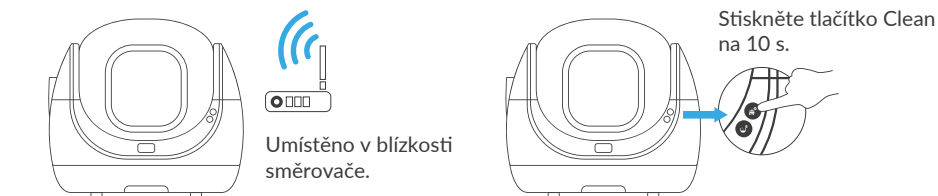

#### Připojení se nezdařilo

Pokud dojde k výpadku připojení, vypněte napájení a zopakujte výše uvedené kroky.

Nezapomeňte si přečíst POZNÁMKU v části [Připojení WiFi] této kapitoly, abyste se ujistili, že postupujete správně a vyhnete se případným chybám.

Pokud se vám zařízení nepodaří připojit, neváhejte nás kontaktovat.

## 8 Aktivace a umístění deodorančního hydrogelu

(1) Vytáhněte levý knoflík.

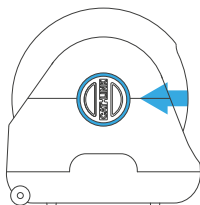

(2) Vložte deodoranční hydrogel do knoflíku.

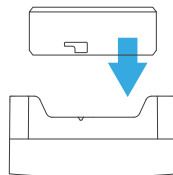

(3) Otočením deodorančního hydrogelu proti směru hodinových ručiček jej zajistíte na místě.



(4) Odlepte pečeť deodorančního hydrogelu a přidejte aktivátor.

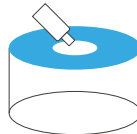

(5) Vložte knoflík s aktivovaným deodorančním hydrogelem zpět na místo.

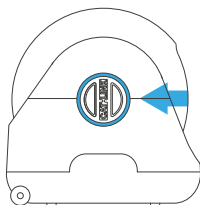

(6) Během instalace neotáčejte hrdlo láhve dolů, aby nedošlo k úniku aktivční kapaliny.

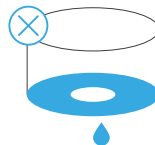

**POZNÁMKA:** Deodoranční hydrogel by se měl vyměňovat každých 60 dní.

## 04 Čisté režimy







Indikátor	Režim	Vysvětlení	Poznámka
	Časovač	V aplikaci si můžete naplánovat pravidelné čištění. Uklízejte pouze odpadky podle nastaveného rozvrhu.	Lze ji nastavit pouze prostřednictvím aplikace, když je připojeno WIFI.
	Auto	Stelivo se automaticky vyčistí, když kočka opustí kulová kabina	V aplikaci můžete upravit dobu čekání, která určuje, kdy se po odchodu kočky z globusu automaticky vyčistí odpadkový koš. Ve výchozím nastavení je nastavena na 5 minut.
	Ručně	Proces čištění můžete ručně spustit a pozastavit.	U koťat mladších 6 měsíců nebo vážících méně než 3,3 kg se doporučuje použít manuální režim.

## 05 Funkce tlačítek

Tlačítko	Operace	Vysvětlení	Zvuk
<b>Clean</b> 	Tisk	Zahájení úklidu	Jedno pípnutí
	Stisknutí během procesu čištění	Pauza čištění	Jedno pípnutí
	Dlouhý stisk na 3 sekundy	Přepínání režimů čištění	Dvě pípnutí
	Dlouhý stisk na 10 sekund	Vstup do režimu připojení Wi-Fi	Dvě pípnutí a dvě pípnutí
<b>Add / Empty</b> 	Tisk	Přidat podestýlku	Jedno pípnutí
	Stiskněte po přidání podestýlky	Úroveň podestýlky	Jedno pípnutí
	Dlouhý stisk na 3 sekundy	Zahájení vyprazdňování	Dvě pípnutí
	Dlouhé stisknutí po dobu 3 sekund během vyprazdňování podestýlky	Zrušit vyprazdňování	Dvě pípnutí
	Dlouhý stisk na 10 sekund	Kalibrace hmotnosti	Dvě pípnutí a dvě pípnutí
<b>Kombinovaná tlačítka</b> 	Dlouze stiskněte dvě tlačítka na 3 sekundy	Open/close Panel Lock	Dvě pípnutí



## 06 Indikátor

Kontrolky	Stav	Vysvětlení	Poznámka
 Zámek panelu	ON	Zapnutý zámek panelu	
	OFF	Zámek panelu vypnutý	
 Wi-Fi	Blikání	Připojení Wi-Fi	
	ON	Připojení Wi-Fi	
	OFF	Wi-Fi není připojena	
 Prázdný režim	ON	Jednotka je v prázdném režimu	Jednotka v tomto státě nemůže čistit.
	OFF	Jednotka je v režimu Clean Mode	Jednotka v tomto státě nemůže vyprázdnit.
 Bezpečnostní indikátor	<ul style="list-style-type: none"> <li>● Modré světlo zapnuto</li> </ul>	Infračervená indukční ochrana	Jednotka pozastaví operaci.
	<ul style="list-style-type: none"> <li>● Zapnuté červené světlo</li> </ul>	Vážení indukční ochrany	Jednotka pozastaví operaci.
	<ul style="list-style-type: none"> <li>● Zapnuté fialové světlo</li> </ul>	Porucha motoru	Jednotka pozastaví operaci.
	<ul style="list-style-type: none"> <li>● Fialové světlo rychle bliká</li> </ul>	Levý/pravý/obě boční kryty nejsou správně nainstalovány.	Jednotka pozastaví operaci.
	<ul style="list-style-type: none"> <li>● Červená a modrá střídavě blikají</li> </ul>	Plný odpadkový koš	
	<ul style="list-style-type: none"> <li>● Blikání modrého světla</li> </ul>	Kalibrace vážení	
 Bezpečnostní indikátor	ON	Jednotka je v režimu časovače.	
 Bezpečnostní indikátor	ON	Jednotka je v automatickém režimu.	
 Manuální režim	ON	Jednotka je v manuálním režimu.	

## 07 Jak vyprázdnit

Vyprázdnit znamená odstranit z kulová kabina všechny odpadky.

- 1 Abyste zabránili přeplnění odpadkového koše během vyprazdňování, vyměňte odpadkovou vložku za novou.  
**\*Nepokoušejte se koš vyprázdnit, když je plný.**
- 2 Otočte knoflíkem do polohy Empty a prázdná podložka zakryje obrazovku.  
**\*Neotáčejte knoflíkem, pokud je jednotka v pohybu.**
- 3 Chcete-li spustit proces vyprazdňování, stiskněte dlouze na 3 sekundy tlačítko Add/Empty nebo v aplikaci vyberte možnost Empty.  
**\*Prázdný nelze provést, pokud knoflík není v poloze Prázdný.**
- 4 Po dokončení vyprazdňování otočte knoflíkem do polohy Clean a vyprazdňovací podložka se vrátí do výchozí polohy.  
**\*Čištění nelze provést, pokud knoflík není v poloze Clean.**
- 5 Po návratu knoflíku do polohy Clean otevřete kryt odpadkového koše a vyměňte vložku do koše.

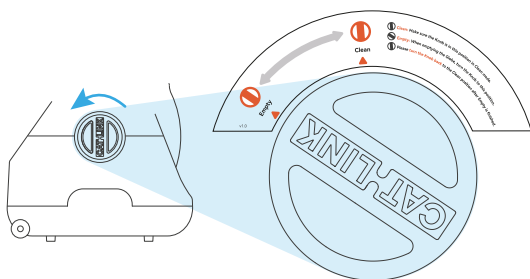

Otočte knoflík do prázdné polohy.

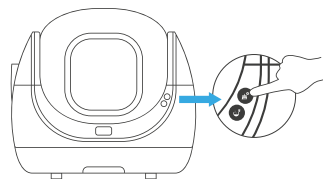

Stiskněte a podržte tlačítko Add/Empty na 3 sekundy.

## 08 Přesun jednotky

(1) Jednotku netahejte přímo po podlaze. Místo toho se doporučuje zvedat jednotku rukama.

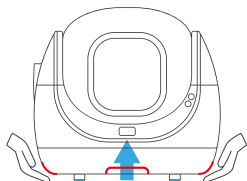

(2) Případně zařízení SCOOPER SE opatrně zvedněte a posuňte způsobem znázorněným na obrázku.

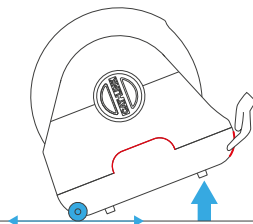

## 09 Jak čistit

Základnu neumývejte a nestříkejte na ni žádné tekutiny. Místo toho ji otřete vlhkým hadříkem.

Kulový a boční kryty lze mýt přímo vodou. Po dokončení je před opětovnou instalací důkladně osušte.

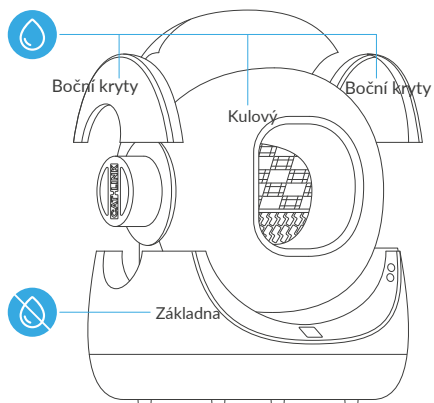

## 10 Bezpečnostní ochranný systém

Ochrana	Priorita	Vysvětlení
Infračervený senzor	Úroveň 1	Pokud se do zeměkoule dostane objekt, který se otáčí, spustí se infračervená ochrana a zeměkoule se přestane otáčet. Modrá bezpečnostní kontrolka zůstane rozsvícená a v aplikaci se zobrazí oznámení o abnormálním stavu. Jakmile bude detekováno, že objekt opustil prostor, Globe se bude opět otáčet.
Gravitační senzor	Úroveň 2	Pokud se během otáčení glóbusu dostane dovnitř předmět o hmotnosti vyšší než 3,3 kg, ochrana proti vážení automaticky zastaví otáčení. Jakmile předmět opustí prostor, glóbus se opět začne otáčet.
Senzor prevence zranění	Úroveň 3	Pokud nejsou boční kryty správně nasazeny, dojde při otáčení glóbu k aktivaci ochrany proti přiskřípnutí, což způsobí, že se glóbus přestane otáčet. Bezpečnostní kontrolka bude rychle fialově blikat a prostřednictvím aplikace bude odesláno oznámení o abnormálním stavu. Tuto ochranu lze zrušit pouze po ručním zásahu.
Ochrana motoru	Úroveň 4	V případě neočekávaného odporu motoru během otáčení se zeměkoule přestane otáčet a v aplikaci se zobrazí oznámení o abnormálním stavu. Globe se automaticky obnoví po 10 sekundách.

## 11 Řešení problémů

Potíže	Solution
Jednotka přestane pracovat z důvodu ochrany infračerveného senzoru.	1. Otřete indikátor vlhkým hadříkem. 2. Jednou stiskněte tlačítko Clean, aby se provedlo samočištění.
Jednotka přestane pracovat z důvodu ochrany snímače zatížení.	Stiskněte jednou tlačítko Clean, abyste provedli samočištění.
Jednotka přestane pracovat kvůli ochraně proti přiskřípnutí.	Znovu namontujte boční kryty.

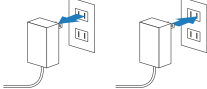
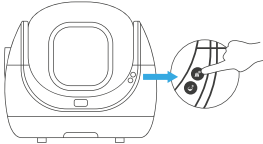
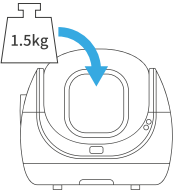
Potíže	Řešení	Kroky
<p>Údaje o vážení jsou nepřesné (nepřesnost způsobená prostředím použití byla vyloučena).</p>	<p>Vážení kalibrace</p>	<p>1. Vyberte si odkaz. Může to být jakýkoli předmět, který váží 3,3 libry, například tři lahve vody o objemu 16,9 ml.</p>
		<p>2. Odpojte zástrčku a znovu ji spusťte.</p> 
		<p>3. Stiskněte a podržte tlačítko Add/Empty po dobu 10 sekund a po dvou pípnutích jej uvolněte. Kontrolka bezpečnostního indikátoru začne blikat modře.</p> 
		<p>4. Vložte odkaz do Globe.</p> 
		<p>5. Rozsvítí se modrá kontrolka bezpečnostního indikátoru a po zaznění zvukového signálu je kalibrace vážení dokončena.</p>

## 7 Kočičí stelivo

- (1) Stisknutím tlačítka Add/Empty  otočte glóbus směrem nahoru.
- (2) Jakmile se otáčení zastaví, přidejte 4 l kočičího steliva.
- (3) Po přidání podestýlky znovu stiskněte tlačítko Add/Empty, abyste podestýlku vyrovnali a vynulovali kulová kabina
- (4) Po vyrovnání steliva se ujistěte, že přidané množství nepřekračuje čáru Max, abyste zabránili plýtvání stelivem.

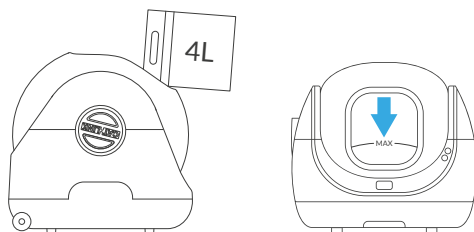

**POZNÁMKA:** Před každým přidáním podestýlky stiskněte jednou tlačítko Přidat/Prázdné. Po přidání podestýlky stiskněte tlačítko Add/Empty znovu, abyste ji vyrovnali. Pokud zapomenete před přidáním podestýlky stisknout tlačítko Add/Empty, nezapomeňte po přidání podestýlky spustit čistící cyklus.

## 12 Specifikace produktu

Název produktu	Box na kočky CATLINK BayMax - SCOOPER SE
Model výrobku	CL - CA - 01
Hlavní materiál	PP
Velikost produktu	584 x 508 x 533 mm
Jmenovité napětí	12V / 2A
Použitelný rozsah	kočka (1,5kg-10kg)
Váha	11kgs
Přenášená norma	GB 4706.1-2005
Značka	CATLINK
Webová stránka	<a href="http://www.catlinkus.com">www.catlinkus.com</a>



## Ochrana životního prostředí



Elektronický odpad označený v souladu se směrnicí Evropské unie se nesmí ukládat společně s ostatním komunálním odpadem. Podléhá oddělenému sběru a recyklaci na určených místech. Tím, že zajistíte jeho správnou likvidaci, předejdete možným negativním důsledkům pro životní prostředí a lidské zdraví. Systém sběru použitého zařízení je v souladu s místními předpisy o ochraně životního prostředí pro likvidaci odpadu. Podrobnější informace získáte na obecním úřadě, v zařízení na zpracování odpadů nebo v obchodě, kde jste kde byl výrobek zakoupen.



Výrobek splňuje požadavky tzv. směrnic nového přístupu Evropské unie. Evropské unie (EU), týkající se otázek bezpečnosti používání, ochrany zdraví a ochrany životního prostředí, které specifikují nebezpečí, jež by měla být zjištěna a odstraněna.

Tento dokument je překladem původní uživatelské příručky vytvořené výrobcem.

Výrobek musí pravidelně udržovat (čistit) sám uživatel nebo specializované servisní středisko na náklady uživatele. Pokud v návodu k obsluze nejsou uvedeny informace o nutné cyklické údržbě nebo servisních úkonech, je třeba pravidelně, nejméně jednou týdně, vyhodnocovat odchylku fyzického stavu výrobku od fyzicky nového výrobku. Pokud je zjištěna nebo nalezena jakákoli odchylka, musí být neprodleně provedena údržba (čištění) nebo servisní opatření. Nebyla-li provedena řádná údržba (čištění) a nebude-li reagováno na zjištěný stav odlišnosti, může dojít k trvalému poškození výrobku. Ručitel neodpovídá za škody vzniklé v důsledku nedbalosti



Přístroj byl schválen pro použití v zemích EU a je proto opatřen značkou **CE**. Veškerá potřebná dokumentace je k dispozici na webových stránkách: [www.elektro-objky.cz](http://www.elektro-objky.cz) Změny technických parametrů, vlastností a tiskové chyby vyhrazeny.

### **Servisní středisko a distribuce**

Reedog, s.r.o.

Sedmidomky 459/8

101 00 Praha 10

Tel: +420 216 216 106

Email: [info@elektro-objky.cz](mailto:info@elektro-objky.cz)