



Operating Guide  
Manuel d'utilisation  
Gebruiksaanwijzing  
Manual de funcionamiento  
Guida all'uso  
Gebrauchsanweisung

**PCF-1000-20**

**Deluxe In-Ground Cat Fence™**

**Clôture anti-fugue avec fil  
de luxepour chats**

**Deluxe ondergronds  
omheiningssysteem met  
draad voor katten**

**Limitador de zona con cable  
deluxe para gatos**

**Sistema antifuga con filo  
deluxe per gatti**

**Deluxe unterirdisches  
Rückhaltesystem mit  
Draht für Katzen**

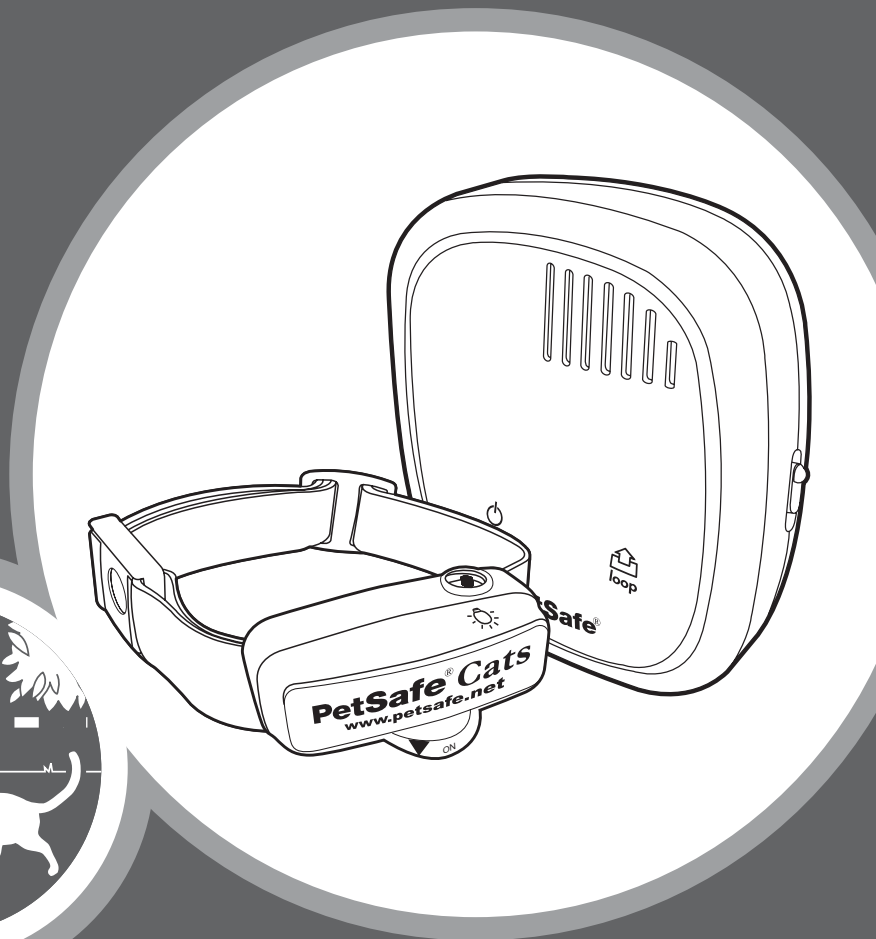

Please read this entire guide before beginning  
Veuillez lire ce manuel en entier avant de commencer  
Gelieve deze gids volledig door te lezen voordat u begint  
Por favor, este manual lea completo antes de empazar  
Si prega di leggere attentamente la guida al uso prima di utilizzare il collare  
Bitte lesen Sie die gesamte Betriebsanleitung vor dem Trainingsbeginn

# IMPORTANT SAFETY INFORMATION

## Explanation of Attention Words and Symbols used in this guide



This is the safety alert symbol. It is used to alert you to potential personal injury hazards. Obey all safety messages that follow this symbol to avoid possible injury or death.

### **⚠ WARNING**

WARNING indicates a hazardous situation which, if not avoided, could result in death or serious injury.

### **⚠ CAUTION**

CAUTION, used with the safety alert symbol, indicates a hazardous situation which, if not avoided, could result in minor or moderate injury.

### **CAUTION**

CAUTION, used without the safety alert symbol, indicates a hazardous situation which, if not avoided, could result in harm to your pet.

### **NOTICE**

NOTICE is used to address practices not related to personal injury.

### **⚠ WARNING**

- This system is **NOT** a solid barrier. The system is designed to act as a deterrent to remind pets by Static Stimulation to remain in the boundary established. It is important that you reinforce training with your pet on a regular basis. Since the tolerance level to Static Stimulation varies from pet to pet, Radio Systems Corporation **CANNOT** guarantee that the system will, in all cases, keep a pet within the established boundary. Not all pets can be trained to avoid crossing the boundary! Therefore, if you have reason to believe that your pet may pose a danger to others or harm himself if he is not kept from crossing the boundaries, you should **NOT** rely solely upon the system to confine your pet. Radio Systems Corporation shall **NOT** be liable for any property damage, economic loss or any consequential damages, sustained as a result of any animal crossing the boundary.
- Not for use with aggressive pets. Do not use this product if your pet is aggressive or if your pet is prone to aggressive behaviour. Aggressive pets can cause severe injury. If you are not sure that this product is right for your pet, please talk to your veterinarian or a certified trainer.
- Underground cables can carry high voltage. Have all underground cables marked before you dig to bury your wire. In most areas, this is a free service.
- Do not install, connect, or remove your system during a lightning storm. If the storm is close enough for you to hear thunder, it is close enough to create hazardous surges.
- Follow all safety instructions for your power tools. Be sure to always wear your safety goggles.
- Risk of Electric Shock. Use the Fence Transmitter indoors in a dry location only.
- **DO NOT** attempt to cut into or pry open the battery. Be sure to discard the used battery properly.
- There is a risk of explosion if a battery is replaced by an incorrect type. Do not short circuit, mix old and new batteries, dispose of in fire or expose to water. When batteries are stored or disposed, they must be protected from shorting.

### **⚠ CAUTION**

- Risk of injury. Wire on top of the ground may be a trip hazard. Use care in how you place your wires.
- This product is not a toy. Keep it away from the reach of children.

## CAUTION

Please read and follow the instructions in this manual. Proper fit of the collar is important. A collar worn for too long or made too tight on the pet's neck may cause skin damage. This is called bed sores; it is also called decubitus ulcers or pressure necrosis.

- Avoid leaving the collar on the pet for more than 12 hours per day.
- When possible reposition the collar on the pet's neck every 1 to 2 hours.
- Check the fit to prevent excessive pressure; follow the instructions in this manual.
- Never connect a lead to the electronic collar; it will cause excessive pressure on the contacts.
- When using a separate collar for a lead, don't put pressure on the electronic collar.
- Wash the pet's neck area and the contacts of the collar weekly with a damp cloth.
- Examine the contact area daily for signs of a rash or a sore.
- If a rash or sore is found, discontinue use of the collar until the skin has healed.
- If the condition persists beyond 48 hours, see your veterinarian.

For additional information on bed sores and pressure necrosis, please visit our website.

These steps will help keep your pet secure and comfortable. Millions of pets are comfortable while they wear stainless steel contacts. Some pets are sensitive to contact pressure. You may find after some time that your pet is very tolerant of the collar. If so, you may relax some of these precautions. It is important to continue daily checks of the contact area. If redness or sores are found, discontinue use until the skin has fully healed.

- You may need to trim the hair in the area of the Contact Probes. Never shave the pet's neck; this may lead to a rash or infection.
- You should not make the collar any tighter than is required for good contact. A collar that is too tight will increase the risk of pressure necrosis in the contact area.
- Proper training of your pet is essential to the success of the PetSafe® In-Ground Fence™. During the first 2 weeks of training, do not use the training device on your pet without direct supervision.
- To prevent an unintended stimulation:
  - The receiver collar should not be on your pet when the system is tested.
  - Remove the receiver collar before making any changes to your system.
  - Before placing the receiver collar on your pet, test the boundary location and width after any change.
- If possible, do not use an outlet protected with a residual current device (RCD) or ground fault circuit interrupter (GFCI). The fence system will function properly, but in rare cases, nearby lightning strikes may cause the RCD or GFCI to trip. Without power, your pet may be vulnerable to escape. You will have to reset the RCD or GFCI to restore power to the system.

## NOTICE

- Use care when mowing or trimming your grass not to cut the loop wire.
- For added protection for the Fence Transmitter when unused for long periods of time or prior to thunderstorms, disconnect the Loop Boundary Wires and unplug the Power Adaptor from the outlet. This will prevent damage to the Transmitter due to surges.

# Welcome

You and your pet were made for each other. Our aim is to help you have the best companionship and the most memorable moments together. Your In-Ground Fence™ system is designed to give your pet more freedom while keeping him safe.

We know that safe pets make happy owners. Before getting started, please have your utilities marked, and take a moment to read through the important safety information. If you have any questions, please don't hesitate to contact us.

---

Hereinafter Radio Systems Corporation, Radio Systems PetSafe Europe Ltd., Radio Systems Australia Pty Ltd. and any other affiliate or brand of Radio Systems Corporation may be referred to collectively as “We” or “Us.”

---

## Table of Contents

Components .....	5
Other Items You May Need.....	5
Training Equipment Needed .....	5
How the System Works .....	6
Key Definitions .....	6
<b>Operating Guide</b> .....	7
Locate the Fence Transmitter.....	7
Lay Out the System.....	7
Sample Layouts.....	8
Position the Boundary Wire .....	9
Connect the Wires to the Fence Transmitter .....	10
Prepare the Receiver Collar.....	11
Function and Response Table .....	12
Set the Boundary Width and Test the Receiver Collar.....	12
Install the Boundary Wire .....	13
Place the Boundary Flags .....	14
Fit the Receiver Collar.....	15
<b>Training Guide</b> .....	16
Be Patient With Your Cat .....	16
Preparation .....	16
Receiver Collar Familiarity .....	17
On-Lead Method .....	17
Supervised Tie-Out Method .....	19
Accessories .....	20
Troubleshooting.....	20
Short Loop Test .....	21
To Locate a Break in the Boundary Wire .....	21
Terms of Use and Limitation of Liability .....	22
Battery Disposal.....	23
Important Recycling Advice.....	23
Compliance .....	23
Layout Grid .....	136

# Components

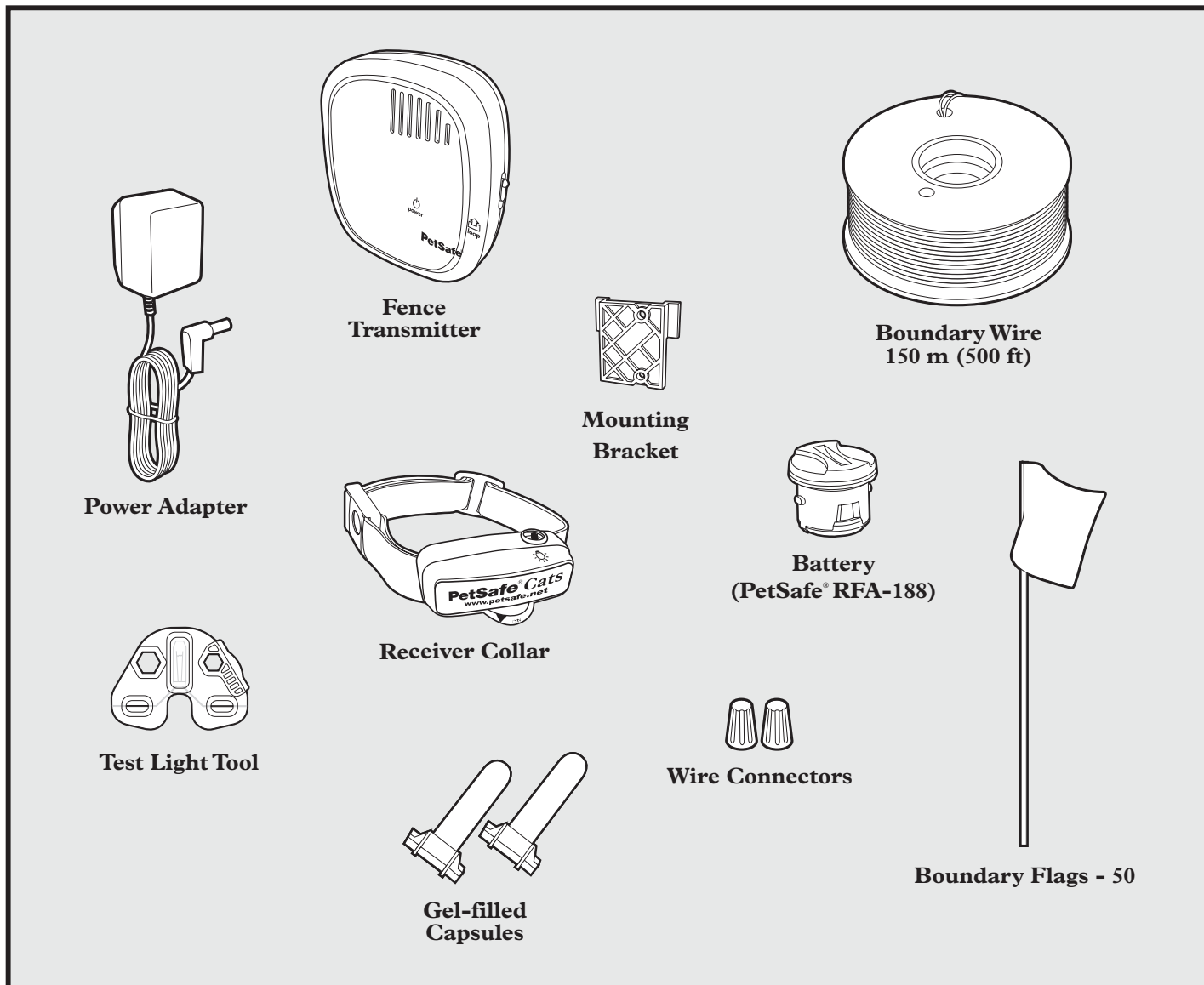

## Other Items You May Need

- Additional wire and flags (Part #PRFA-500)
- Tape measure
- Small Phillips screwdriver
- Drill & mounting hardware
- Shovel or lawn edger
- Pliers
- Wire stripping pliers
- Scissors
- Lighter
- Electrical tape
- Gel-filled capsules
- Additional wire connectors
- Waterproofing compound (e.g. silicone caulk)
- PVC pipe or water hose
- Circular saw with masonry blade
- Staple gun
- Non-metallic harness and lead

## Training Equipment Needed

- Harness sized to fit your cat
- 4.6-6.1 m (15-20 ft) screw-in tie out\*\*

\*\*Required for supervised tie-out training. On-lead training does not require tie-out.

# How the System Works

The PetSafe® In-Ground Cat Fence™ system has been proven safe, comfortable, and effective for cats over 2.7 kg (6 lb) and at least 6 months old. The system works by producing a radio signal from the Fence Transmitter through up to 1200 m (4000 ft) of Boundary Wire. The Boundary Wire is buried or attached to a fixed object to enclose the Pet Area. You temporarily define this Pet Area with Boundary Flags for a visual aid in training your cat. Your cat wears a Receiver Collar with Contact Points that touch his neck and, once trained, is allowed to roam freely in the Pet Area. When your cat reaches the Warning Zone, the Receiver Collar gives a warning tone. If your cat continues into the Static Correction Zone, a safe Static Correction will be delivered through the Contact Points to get his attention until he returns to the Pet Area.

## Key Definitions

**Fence Transmitter:** Transmits the radio signal through the Boundary Wire.

**Pet Area:** Area within the Warning Zone where your cat can roam freely.

**Warning Zone:** Outer edge of the Pet Area where your cat's Receiver Collar begins to beep, warning him not to go into the Static Correction Zone.

**Static Correction Zone:** Zone beyond the Warning Zone where your cat's Receiver Collar will emit a Static Correction, signalling him to return to the Pet Area.

**Boundary Width:** Combination of the Warning Zone and the Static Correction Zone.

**Receiver Collar:** Receives the radio signal from the Boundary Wire.

**Receiver Indicator Light:** Indicates the level of Correction at which the Receiver Collar is set. This light also serves as a low battery indicator.

**Contact Points:** Deliver the safe Static Correction when your cat moves into the Static Correction Zone.

**Correction Level Button:** The button to adjust the level of Static Correction your cat receives in the Static Correction Zone.

**Power Socket:** Where the Power Adapter plugs into the Fence Transmitter. The Fence Transmitter is powered by a standard outlet.

**Boundary Control Switch:** Adjust according to the length of Boundary Wire used.

**Ground Terminal:** The terminal where the Ground Wire connects to the Fence Transmitter.

**Boundary Wire Terminals:** Where the Boundary Wire connects to the Fence Transmitter in order to complete a continuous loop.

**Loop Indicator Light:** Indicates that the Boundary Wire makes a complete loop, enabling the signal to be transmitted.

**Boundary Width Control:** Adjusts the width of the Warning and Static Correction Zones. *Note: Adjusting the knob does not change the level of Static Correction on the Collar.*

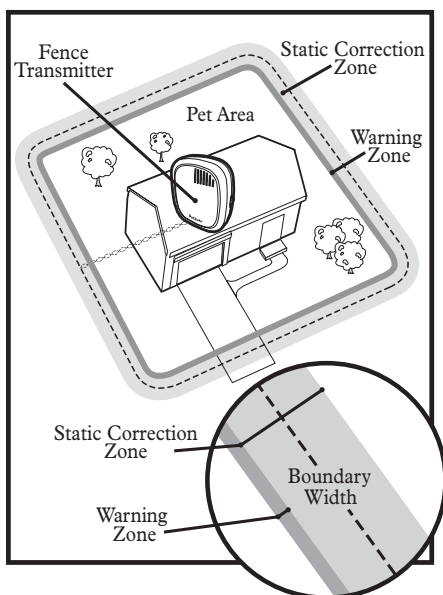

### Receiver Collar

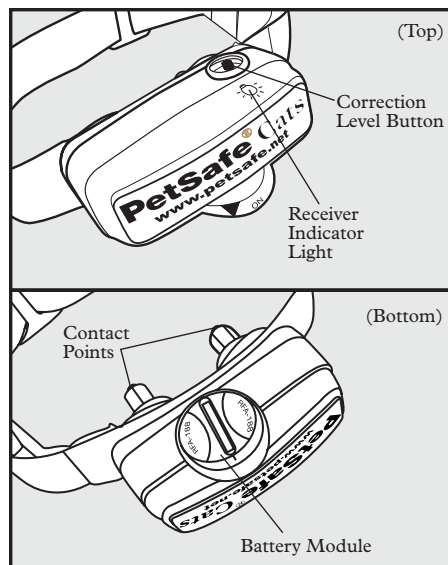

### Fence Transmitter

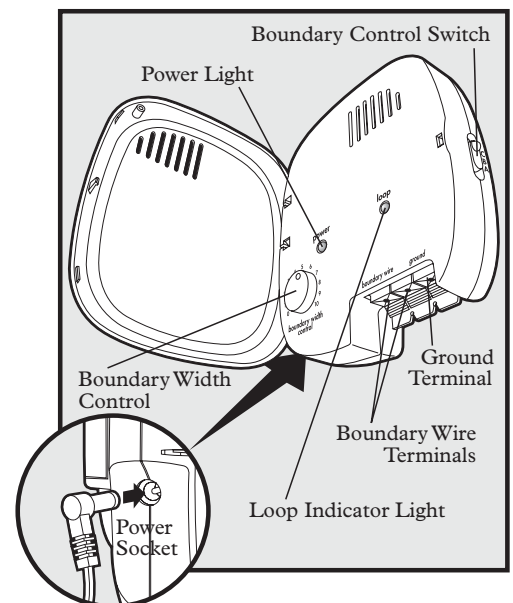

# Operating Guide

## Step 1 Locate the Fence Transmitter

1

Place the Fence Transmitter:

- In a dry, well ventilated, protected area (1A, 1B).
- In an area where temperatures do not fall below freezing (e.g., garage, basement, shed).
- Secured to a stationary surface using appropriate mounting hardware (not included). A mounting template is included in the back of this guide.
- At least 1 m (3 ft) from large metal objects or appliances, as these items may interfere with the signal consistency (1C).

Once you have mounted the Fence Transmitter, the Boundary Wire must exit the building. This can be accomplished via a window or through a hole drilled through the wall. Ensure the drill path is clear of any utilities. Make sure the Boundary Wire is not cut off or pinched by a window, door, or garage door, as this can damage it over time.

To prevent fires and electrical hazards, install the Fence Transmitter in buildings that are in accordance with state and local electrical codes.

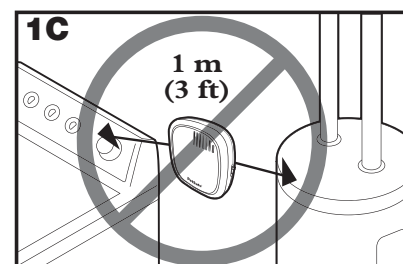
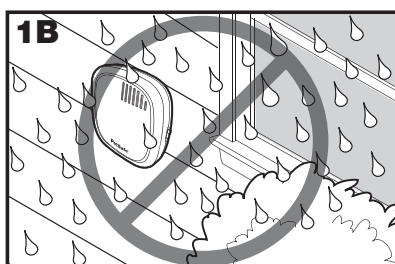
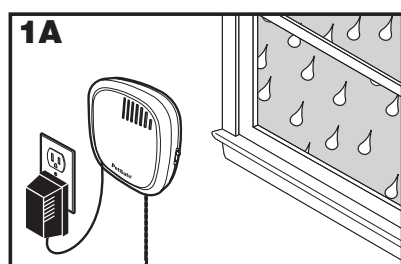

## Step 2 Lay Out the System

### Basic Planning Tips

2

**Warning:** Before digging to bury the Boundary Wire of your In-Ground Cat Fence™ system, make sure that there are no buried power, telephone, or other electrical cables in the vicinity. Many underground cables carry high voltage and digging into them, or laying your Boundary Wire on them, may lead to hazard from shock or electrocution. Have the local utility company mark your underground lines. In most communities this is a free service. For information regarding how these underground wires can affect your system's operation, see Step 3 Position the Boundary Wire.

- When planning your layout, take care to exclude access to trees, sheds or other items your cat can use to jump over the Boundary. The signal from the Boundary Wire only extends the same distance vertically as horizontally. If your cat can take the Receiver Collar out of reach of the signal, he can jump the Boundary without receiving a Static Correction.
- The Boundary Wire **MUST** start at the Fence Transmitter and make a continuous loop back (2A).
- Twisting the Boundary Wire cancels the signal and allows your cat to cross over that area safely. Plastic or metal piping will not cancel the signal. Twist the Boundary Wire 30 times per meter (10 times per foot) to cancel the signal (2A).
- Design a layout that is suitable for your garden.

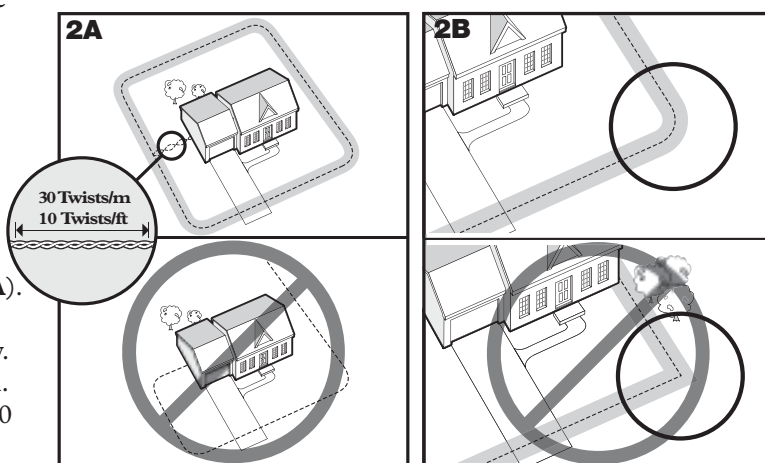

- Sample layouts are provided in this section, and a grid for designing your layout is provided in the back of this guide.
- Always use gradual turns at the corners with a minimum of 1 m (3 ft) radius to produce a more consistent boundary (2B). Do not use sharp turns, as this will cause gaps in your boundary.
- Avoid making passageways too narrow for your cat to move about freely (e.g., along the sides of a house).
- The Receiver Collar can be activated inside the house if the Boundary Wire runs along the outside wall of the house. If this occurs, remove your cat's Receiver Collar before bringing him inside, decrease the range using the Boundary Width Control, or consider an alternative layout.

# Sample Layouts

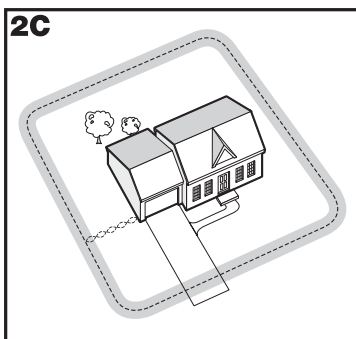

## Sample 1: Perimeter Loop (Single Loop)

The Perimeter Loop is the most common layout. This will allow your cat to freely and safely roam your entire property (2C). It can also protect gardens and landscaping (2D).

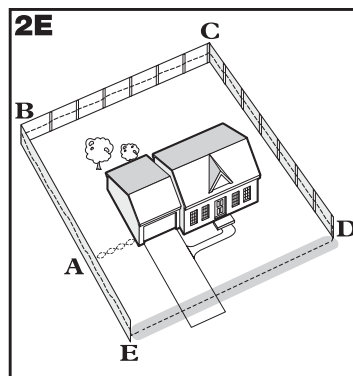
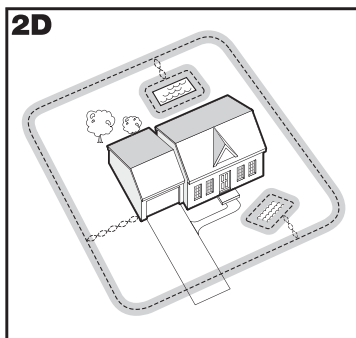

## Sample 2 (2E): Perimeter Loop Using Existing Fence (Single Loop)

This layout allows you to include your existing fence as part of your layout and keep your cat from jumping out or digging under your existing fence. It reduces the amount of wire which will need to be buried. From the Fence Transmitter, run the wire to **A**, **A** to **B**, **B** to **C**, **C** to **D**, **D** to **E**, **E** to **A**, twist the wires from **A** back to the Fence Transmitter. See the "Install the Boundary Wire" section for more information on attaching the wire to a fence.

## Double Loop

A Double Loop must be used when you are not establishing the Boundary Zone on all sides of your property.

When using a Double Loop, the Boundary Wire must be separated by a minimum of **1.5 METERS (5 FEET)** to avoid cancelling the signal. Remember that a Double Loop will require twice as much wire.

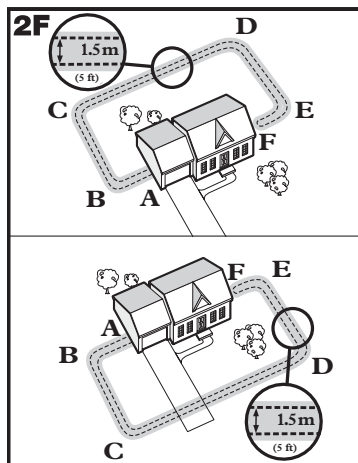

## Sample 3 (2F): Front or Back Yard Only (Double Loop)

From the Fence Transmitter, run the wire to **A**, **A** to **B**, **B** to **C**, **C** to **D**, **D** to **E**, **E** to **F**, make a U-turn and follow your path all the way back to **A**, keeping the wire separated **1.5 meters (5 feet)**. Twist the wire from **A** back to the Fence Transmitter.

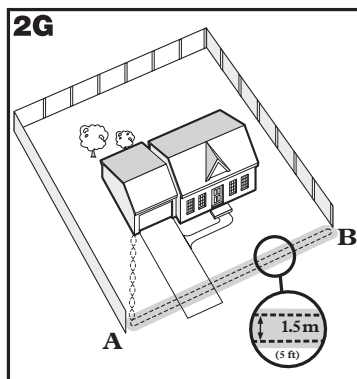

## Sample 4 (2G): Front Boundary Only (Double Loop)

From the Fence Transmitter, run the wire to **A**, **A** to **B**, **B** back to **A** keeping the wire separated **1.5 meters (5 feet)**. Twist the wire from **A** back to the Fence Transmitter.

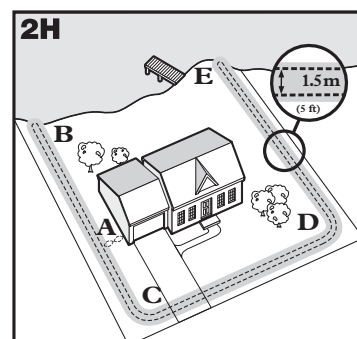

## Sample 5 (2H): Lake Access (Double Loop)

From the Fence Transmitter, run the wire to **A**, **A** to **B**, make a U-turn and go to **C**, **C** to **D**, **D** to **E**, make a U-turn and follow your path all the way back to **A** keeping wire separated **1.5 meters (5 feet)**. Twist the wire from **A** back to the Fence Transmitter.



**Sample 6 (2J): Wire Loop Attached to Existing Fence (Double Loop)**

This layout allows you to include your existing fence as part of your layout and keep your cat from jumping out or digging under your existing fence. It reduces the amount of wire which will need to be buried. Run the wire from the Fence Transmitter to **A**, **A** to **B**, **B** to **C**, **C** to **D**, **D** to **E**, **E** to **F**, make a U-turn and follow your path all the way back to **A**, keeping the wire separated 1.5 m (5 ft). Twist the wire from **A** back to the Fence Transmitter. See the “Install the Boundary Wire” section for more information on attaching the wire to a fence.

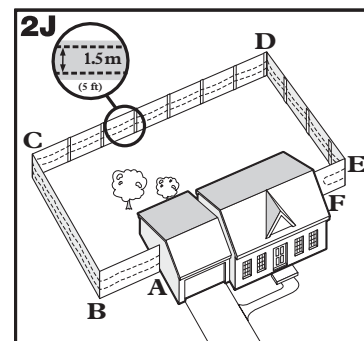

# Step 3 Position the Boundary Wire

Lay out the Boundary Wire using your planned boundary and test the system **BEFORE** burying the wire or attaching it to an existing fence. This will make any layout changes easier. Work carefully. A nick in the wire insulation can diminish the signal strength and create a weak area where your pet can escape.

Running the Boundary Wire parallel to and within 1.5 m (5 ft) of electrical wires, neighboring containment systems, telephone wires, television or antenna cables, or satellite dishes may cause an inconsistent signal. If you must cross any of these, do so at 90-degree angles (perpendicularly) (3A).

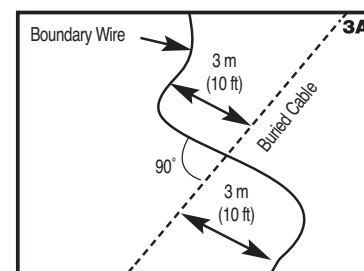

If separating the Boundary Wire by at least 3 m (10 ft) from a neighbouring containment system’s wire does not reduce the inconsistent signal, contact the Customer Care Centre.

**To Twist the Boundary Wire**

Twisting the Boundary Wire cancels the signal and allows your pet to cross over that area safely (3B). To ensure the signal is cancelled, it is recommended that you cut and splice the Boundary Wire between each twisted section. Plastic or metal piping will not cancel the signal. You can twist your own wire by cutting two equal lengths of Boundary Wire supplied and twisting them together. Anchor one end of the wires to something secure and insert the other end in a power drill. Pull the wire taut. The drill enables you to twist the wire quickly. Twist the Boundary Wire 30 times per metre (10 to 12 times per ft) to cancel the signal. Once you have completed your boundary layout, insert the twisted wire and insert into the transmitter.

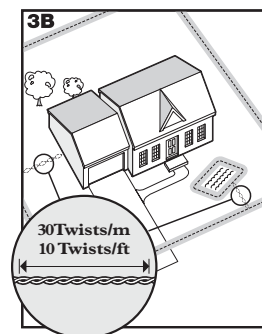

**To Splice or Repair the Boundary Wire**

If you need additional Boundary Wire to expand your wire loop, you will need to splice the wires together. Note the locations of all splices for future reference. Most Boundary Wire breaks occur at splices.

Strip approximately 1 cm (3/8 in) of insulation off the ends of the Boundary Wires to be spliced (3C). Make sure the copper Boundary Wire is not corroded. If the Boundary Wire is corroded, cut it back to expose clean copper wire.

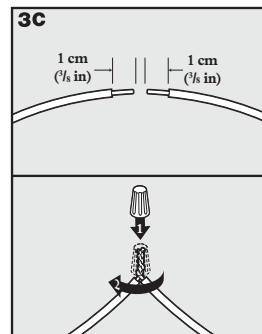

Insert the stripped ends into the wire connector and twist the wire connector around the wires. Ensure that there is no copper exposed beyond the end of the wire connector. Tie a knot 7.5-10 cm (3-4 in) from the wire connector (3D). Ensure that the wire connector is secure on the wire splice.

Once you have securely spliced the wires together, open the lid of the gel-filled splice capsule and insert the wire connector as deeply as possible into the waterproof gel inside the capsule (3E). Snap the lid of the capsule shut (3F). For proper system performance, the splice connection must be waterproof.

If your splice pulls loose, the entire system will fail. Make sure your splice is secure. Additional gel-filled splice capsules and wire connectors are available through the Customer Care Centre.

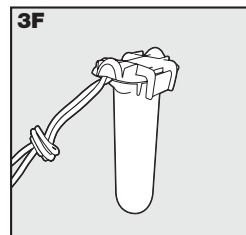
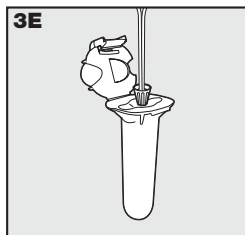
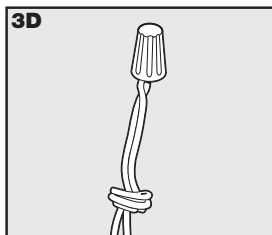

## Additional Boundary Wire

Extra direct burial Boundary Wire can be purchased in 150 m (500 ft) spools at the store where you purchased the kit or through the Customer Care Centre.

*Note: When adding Boundary Wire, it must act as a continuous loop.*

The table at right indicates the approximate length of Boundary Wire needed for a square, Single Loop layout. Length will vary due to the amount of twisted wire and layout used. Remember that a Double Loop will require twice as much wire.

Area to be enclosed		Approximate wire length required	
Ares	Acres	Metres	Feet
10	1/4	127	415
13	1/3	146	480
20	1/2	180	590
40	1	255	835
80	2	360	1180
200	5	570	1870
400	10	800	2600
600	15	1000	3200
800	20	1100	3700
900	22	1200	4000

# Step 4 Connect the Wires to the Fence Transmitter

## Boundary Wire (4A)

1. Run the Boundary Wire to the Fence Transmitter through a window, under a door, through a crawl space vent, or any other appropriate available access. You can also drill a hole through your wall.
2. Strip the ends of the Boundary Wire approximately 1.3 cm ( $1/2$ ").
3. Insert the Boundary Wires into the Boundary Wire Terminals on the Fence Transmitter. Make sure wires do not touch each other at the terminals.
4. Turn the Boundary Width Control knob to 10. This will set the Warning Zone at the maximum width.
5. Plug the Power Adapter into the Power Socket and a working outlet. The Power Adapter comes with the North American plug installed and additional plugs for the UK and Europe. To change the plug:
  - a. Push in the tab on the Power Adapter and remove the plug by sliding it off as shown (4B).
  - b. Slide the proper plug for your electrical outlet onto the Power Adapter as shown (4C).
6. The Power Light and Loop Indicator Lights should come on. If this does not happen, see the "Troubleshooting" section.

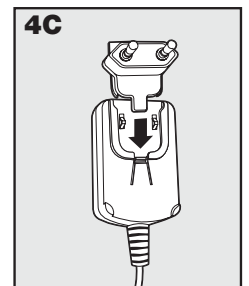
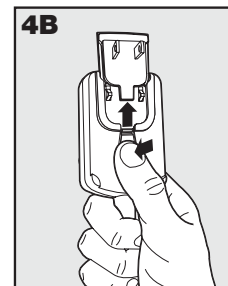
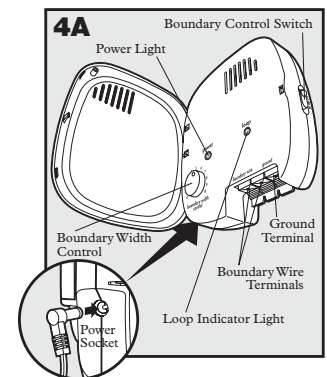

## Ground Wire (4D)

Proper grounding, although not necessary for the system to work, will help reduce the chance of electrical surges causing damage to your Fence Transmitter and/or Power Adapter. To ground your unit, you will need a solid (not stranded) Ground Wire (14 to 18 gauge insulated copper wire) and a ground rod with clamp, which may be obtained at most electrical supply stores. Connect one end of the Ground Wire to the Ground Terminal located on the Fence Transmitter and the other end of the Ground Wire to the ground rod. The ground rod must be buried at least three feet into the ground and located as close as possible to the Fence Transmitter.

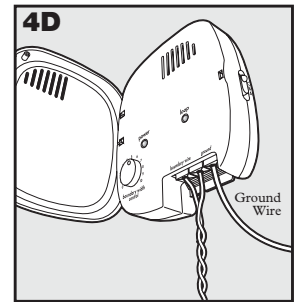

## Fuse Protection (4E)

The Fence Transmitter is also equipped with a 250 volt, 1/2 amp fuse to protect the unit's electronic circuitry from electrical power surges. To locate the fuse, slide off the lid on the back of the Fence Transmitter. A spare fuse is also provided.

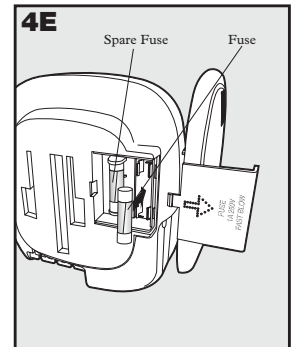

# Step 5 Prepare the Receiver Collar

## To Insert and Remove the Battery

*Note: Do not install the battery while the Receiver Collar is on your pet.*

This Receiver Collar utilizes a replaceable PetSafe® battery (RFA-188). This unique battery is designed to make battery replacement easier and increase water protection.

To activate the collar, insert the battery module (5A). Using the edge of the Test Light Tool as shown, turn the battery clockwise until the vertical line on the battery is pointed to the "ON" position (5B). If the PetSafe® Receiver Collar is not going to be used on the cat immediately, leave it in the "OFF" position.

To remove the battery, turn the battery counter-clockwise using the edge of the Test Light Tool as shown (5C, 5D). DO NOT attempt to cut into or pry open the battery. Be sure to discard the used battery properly.

A replacement PetSafe® battery can be found at many retailers. Visit our website at [www.petsafe.com](http://www.petsafe.com) for a listing of Customer Care Center telephone numbers or for a listing of common retailers.

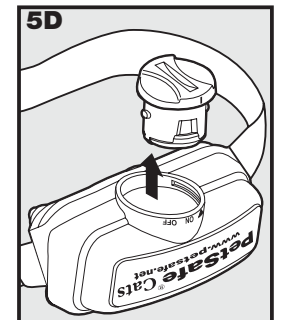
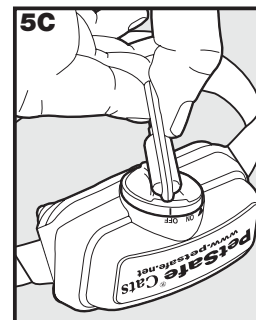
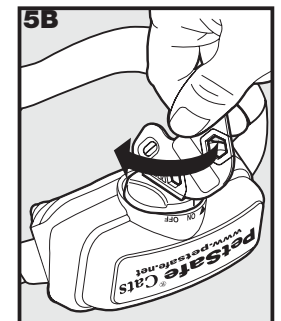
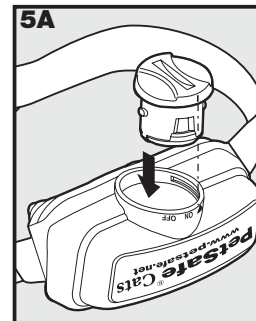

## Two Colour LED

The two colour LED indicator shows good or low battery. Good battery equals 1 flash every 60 seconds with Green LED. Low battery equals 3 flashes every 60 seconds with the Red LED. If there are no LED lights it is time to change the battery.

## To Set the Static Correction Level

Read all steps before attempting to set the Static Correction Level.

1. With the battery installed, press the Correction Level Button and release when the Receiver Indicator Light lights red (5E).
2. The Receiver Indicator Light will emit a number of red flashes representing the Static Correction Level (5F).
3. Increase the Static Correction Level by pressing and releasing the Correction Level Button within 5 seconds of the previous flashes.

The Static Correction Levels increase from 1 to 5. Pushing the Correction Level Button while the Receiver Collar is on level 5 will cause the Receiver Collar to revert to level 1. Refer to the Function and Response Table to choose the Static Correction level that best fits your pet.

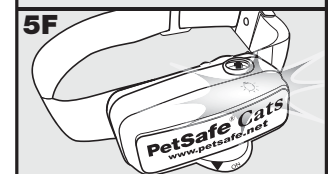
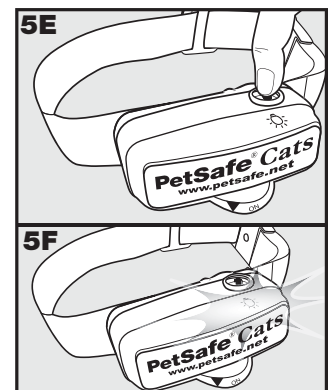

The Receiver Collar is equipped to automatically increase the level of Static Correction the longer your pet remains in the Static Correction Zone, if the collar is set at level 2 or above.

The Receiver Indicator Light acts as a low battery indicator, flashing every 60 seconds when battery replacement is required.

### Over Correction Protection

In the unlikely event that your cat “freezes” in the Static Correction Zone, this feature limits the static correction duration to 30 seconds. The system locks out further static correction until the pet leaves the Static Correction Zone.

## Function and Response Table

*Note: Begin training with Correction Level 2 and only increase if your cat does not respond to the Static Correction.*

Indicator Light Response	Static Correction Level	Receiver Collar Function
1 Flash	1	No Static Correction, Beep Only
2 Flashes	2	Low Static Correction
3 Flashes	3	Medium Static Correction
4 Flashes	4	Medium-High Static Correction
5 Flashes	5	High Static Correction
Flashes once every 4 to 5 seconds	Low Battery	

## Step 6 Set the Boundary Width and Test the Receiver Collar

The Boundary Control Switch on the side of the Fence Transmitter has three settings (6A). Setting B is used for most properties. The following table will indicate the setting you should use.

Amount of Wire	Setting
Up to 400 m (1300 ft)	<b>B</b>
400-730 m (1300-2400 ft)	<b>C</b>
Greater than 730 m (2400 ft)	<b>A</b>

Use the Boundary Width Control knob to set the width of the Warning Zone and Static Correction Zone (6B). Set the Boundary Width as wide as possible to give your cat the widest Warning and Static Correction Zones without reducing the Pet Area too much. We recommend a 3.7-6 m (12-20 ft) Boundary Width.

*Note: The Boundary Width Control knob does not change the Static Correction Level.*

To identify the Warning and Static Correction Zones, make sure the Receiver Collar battery is properly installed, the Static Correction Level is set at 2 or above, and the Test Light contacts are held to the Contact Points (6C). For best results, select a section of straight Boundary Wire that is at least 15 m (50 ft) long. Hold the Test Light tool contacts to the Contact Points (6C). Walk toward the Boundary Wire with Contact Points pointing up and holding the Receiver Collar at your pet’s neck level (6D) until the Receiver Collar beeps (6E) and the Test Light Tool flashes.

*Note: The Receiver Collar is waterproof, which can make the beep hard to hear.*

If the Receiver Collar does not beep at the desired range, adjust the Boundary Width Control knob to the desired setting. Turning the Boundary

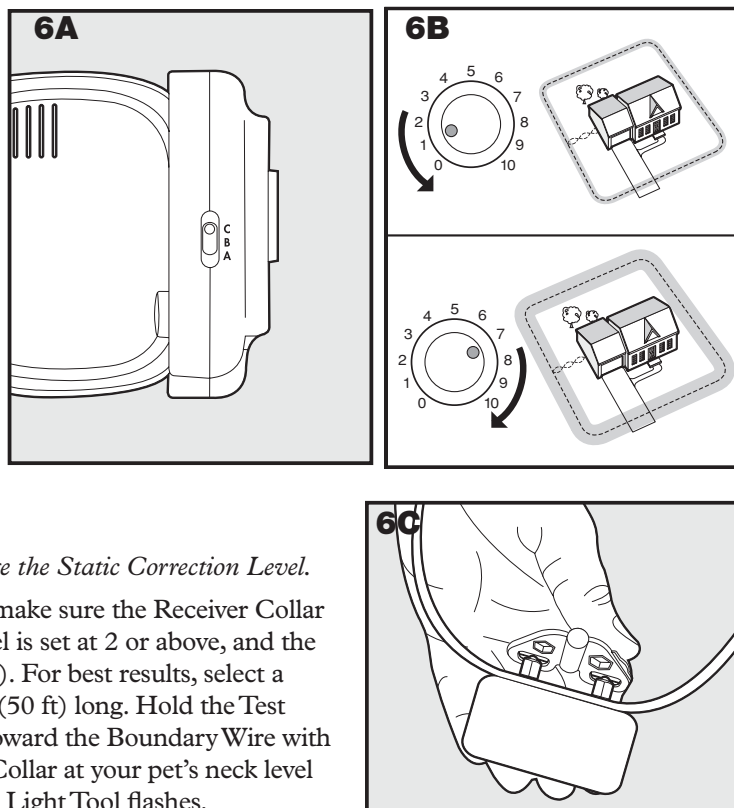

Width Control knob clockwise increases the Boundary Width while turning it counterclockwise decreases it (6B). Repeat this activity as needed until the Receiver Collar beeps at the desired distance from the Boundary Wire.

The numbers on the Boundary Width Control knob indicate signal strength and are not representative of Boundary Width footage. If adjusting the Boundary Width Control knob

does not give the desired range, adjust the Boundary Control Switch to another setting to achieve your desired range. If using a Double Loop, you may need to increase the separation of the Boundary Wire to achieve desired range.

The Receiver Collar beeps as a warning tone and ticks when delivering a Static Correction. After hearing the beep, continue to walk towards the wire. The Receiver Collar should tick and the Test Light should flash, indicating the Static Correction as you enter the Static Correction Zone (6F). A warning tone and the flashing of the Test Light indicate that the Receiver Collar and the system are working properly. Test in a number of different areas until you are satisfied that the system is functioning properly. Next, walk all around the Pet Area to ensure there are no areas where the Receiver Collar may activate from signals coupled onto buried wires or cables. Test the collar in and around the inside of the house as well. As mentioned, cable and wires from cable TV, electrical or telephone lines may conduct pet fencing signals inside and outside the house that can activate the cat's collar accidentally. While rare, if this occurs your Boundary Wire is probably too close to these outside lines and should be moved or modified as shown in Figure 3A.

If you are satisfied that your system is functioning properly, you are ready to start burying the Boundary Wire. If the Receiver Collar did not beep or the Test Light did not flash, see the "Troubleshooting" section.

*Note: The Boundary Width is broken down into 20% Warning Zone and 80% Static Correction Zone.*

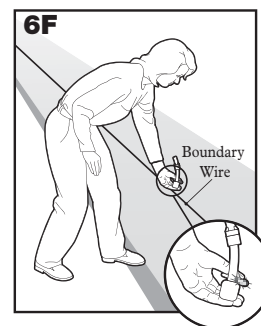
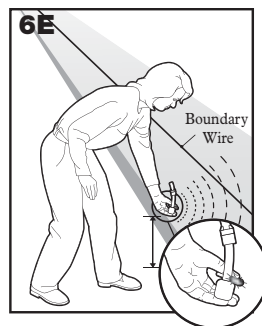
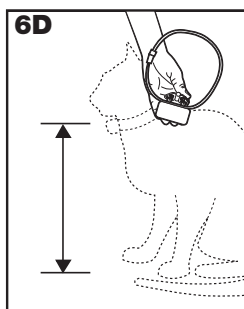

## Step 7 Install the Boundary Wire

### To Bury the Boundary Wire

Burying the Boundary Wire is recommended to protect it and prevent disabling the system.

1. Cut a trench 2.5-7.5 cm (1-3 in.) deep along your planned boundary.
2. Place the Boundary Wire into the trench maintaining some slack to allow it to expand and contract with temperature variations.
3. Use a blunt tool such as a wooden paint stick to push the Boundary Wire into the trench. Be careful not to damage the Boundary Wire insulation.

### To Attach the Boundary Wire to an Existing Fence

The Boundary Wire of the PetSafe® In-Ground Cat Fence™ system can be attached to a chain link fence, split rail fence, or a wooden privacy fence. The Boundary Wire can be attached as high as needed. However, make sure the Boundary Width is set at a high enough range for your cat to receive the signal.

- **Chain Link Fence (7A):** Weave Boundary Wire through the links or use plastic quick ties.
- **Wooden Split Rail or Privacy Fence (7A):** Use staples to attach Boundary Wire. Avoid puncturing the insulation of the Boundary Wire.

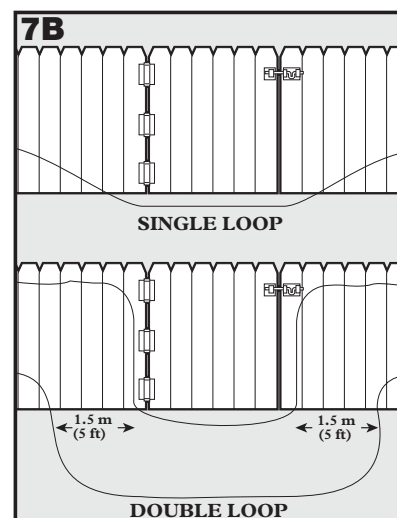
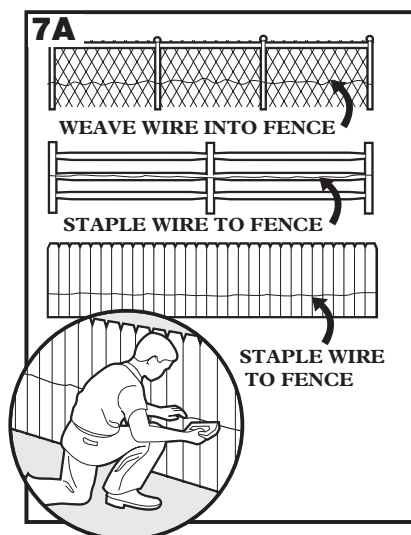

- **Double Loop with an Existing Fence:** Run the Boundary Wire on top of the fence and return it on the bottom of the fence to get the 1.5 m (5 ft) separation needed.
- **Gate (Single Loop) (7B):** Bury the Boundary Wire in the ground across the gate opening. *Note: The signal is still active across gateway when the gate is open, so your cat is still deterred from leaving the Pet Area.*
- **Gate (Double Loop) (7B):** Bury both Boundary Wires across the gate opening while keeping them 1.5 m (5 ft) apart.

## To Cross Hard Surfaces (driveways, sidewalks, etc.)

- **Concrete Driveway or Sidewalk (7C):** Place the Boundary Wire in a convenient expansion joint or create a groove using a circular saw and masonry blade. Place the Boundary Wire in the groove and cover with an appropriate waterproofing compound. For best results, brush away dirt or other debris before patching.
- **Gravel or Dirt Driveway (7D):** Place the Boundary Wire in a PVC pipe or water hose to protect the Boundary Wire before burying.

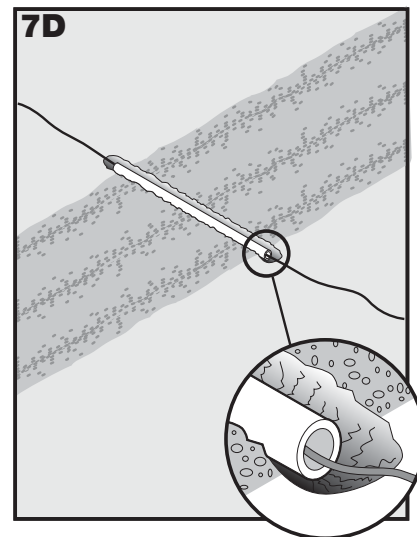
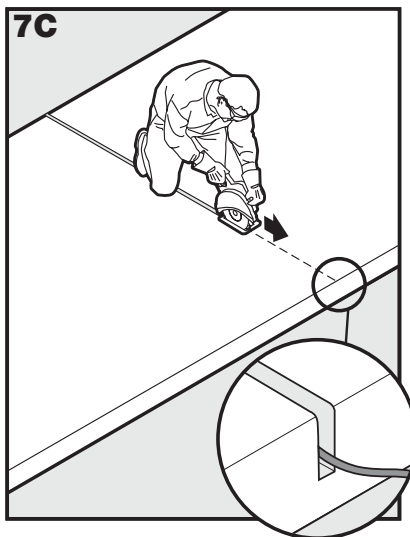

## Step 8 Place the Boundary Flags

The Boundary Flags are visual reminders for your cat of where the Warning Zone is located.

1. Hold the Receiver Collar at your cat's neck height.
2. Walk towards the Warning Zone until the Receiver Collar beeps (8A).
3. Place a Boundary Flag in the ground (8B).
4. Walk back into the Pet Area until the beeping stops.
5. Repeat this process around the Warning Zone until it is marked with Boundary Flags every 3 m (10 ft) or less.

*Note: If you cannot hear the beep, see the Test Light Instructions in Step 6.*

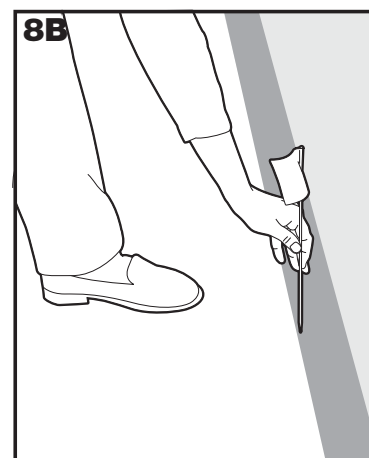
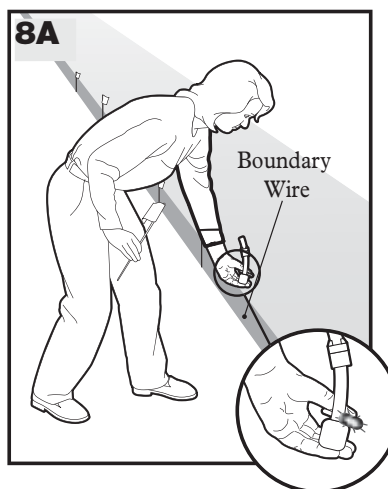

# Fit the Receiver Collar

**Important:** The proper fit and placement of your Receiver Collar is important for effective training. The Contact Points must have direct contact with your cat's skin on the underside of his neck.

To assure a proper fit, please follow these steps:

1. Make sure that the batteries are not installed in the Receiver Collar.
2. Start with your cat standing comfortably (9A).
3. Centre the Contact Points underneath your cat's neck, touching the skin. *Note: It is sometimes necessary to trim the hair around the Contact Points to make sure that contact is consistent.*
4. Check the tightness of the Receiver Collar by inserting one finger between the end of a Contact Point and your cat's neck. The fit should be snug but not constricting (9B).
5. Allow your cat to wear the collar for several minutes then recheck the fit. Check the fit again as your cat becomes more comfortable with the Receiver Collar.
6. Trim the collar as follows (9C):
  - a. Mark the desired length of the Receiver Collar with a pen. Allow for growth if your cat is young or grows a thick winter coat.
  - b. Remove the Receiver Collar from your cat and cut off the excess.
  - c. Before placing the Receiver Collar back onto your cat, seal the edge of the cut collar by applying a flame along the frayed edge.

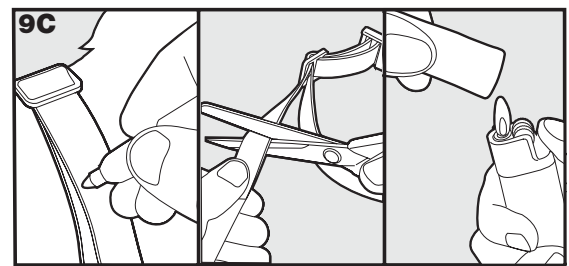
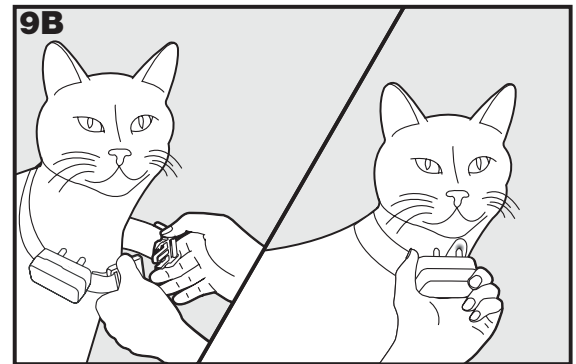
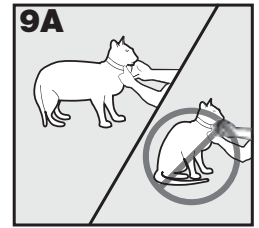

**Important:** For comfort, safety and effectiveness of product, please ensure the following:

- During the first 2 weeks of training, do not use the training device on your pet without direct supervision.
- Check the fit to prevent excessive pressure by being able to insert one finger between the Contact Point and your pet's skin.
- Never leave the Receiver Collar on your pet for more than 12 consecutive hours.
- Your pet must be carefully examined daily for any signs of a rash or sore.
- If a rash or sore is observed, discontinue the use of the Receiver Collar for a few days.
- If the condition persists beyond 48 hours, see your veterinarian.
- Your pet's neck and the Contact Points must be washed weekly with a wash cloth and mild hand soap, then rinsed thoroughly.

**CAUTION** A condition called Pressure Necrosis, which is a devitalization of the skin due to excessive and prolonged contact against the contact points, may occur if the steps above are not followed.

The system should only be used with pets who are over 6 months of age. If your pet is injured or its mobility is otherwise impaired, contact your veterinarian or professional trainer before use.

**CAUTION** Do not attach a lead to the collar. This can result in pulling the Contact Points too tightly against your pet's neck. Attach a lead to a separate, non-metallic collar or harness, making sure the extra collar does not put pressure on the Contact Points.

## To Re-Thread the Collar

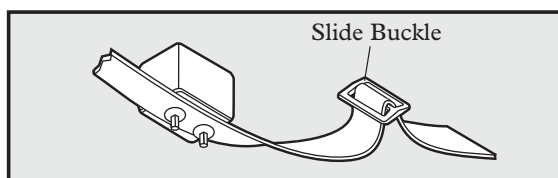

The slide buckle prevents the collar from becoming loose around your cat's neck.

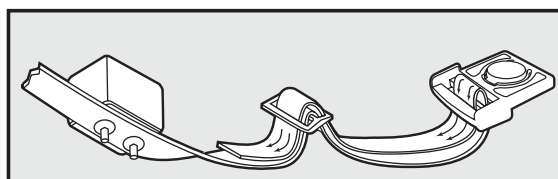

# Training Guide

*This training guide offers a choice of two training methods: On Lead Method and Supervised Tie Out Method. Both methods require close supervision of your cat throughout the training period. Carefully read both methods to determine which is right for you and your cat.*

## Be Patient With Your Cat

**Important: Proper training of your cat is essential to the success of the PetSafe® In-Ground Cat Fence™ system. Read this section completely before beginning to train your cat. Remember that the PetSafe® In-Ground Cat Fence™ system is not a solid barrier.**

- Training should be fair, firm and consistent.
- Train for 10 to 15 minutes at a time. Don't try to do too much too quickly. More-frequent short sessions are better than less-frequent longer sessions.
- If your cat shows signs of stress, slow down the training schedule and/or add additional days of training.
- Finish each training session with lots of praise and affection.
- Remove the Receiver Collar after each training session.
- Keep your cat on a harness attached to a lead during training sessions.
- Even if you think your cat is responding well to the training, complete the entire training. Reinforcement is important.
- Regularly check the fit of the Receiver Collar against your cat's skin.

## Preparation

Your goal is to train your cat to turn away from the Boundary Zone every time he hears the warning beep from the Receiver Collar.

During training, your cat must develop an understanding of the Boundary and that you require him to remain within it.

Cats are independent creatures. In order to gain the correct response, you must always work with a kind, calm and respectful manner. Gain your cat's trust and you will build a mutual respect which will ultimately lead to success.

It must be remembered that by their very nature cats are more agile and therefore more mobile than dogs. You must be very aware of your training environment. If it is possible for your cat to climb on a shed or up a tree, taking the Receiver Collar out of reach of the signal from the Boundary Wire, then it is possible that he could jump the Boundary without receiving a Static Correction.

The time scale for fully training your cat can range from one to two weeks. During the training period, you should be able to detect from your cat's response if it is time to move on to the next training phase.



# Receiver Collar Familiarity

## **Goal:**

To familiarize your cat with the Receiver Collar if he has not worn one before.

## **Steps:**

1. Fit the Receiver Collar as detailed in Step 9 of this guide, but without batteries inserted, so there is no chance of your cat receiving a correction at this early stage.
2. Reward your cat for allowing you to put on the Receiver Collar and leave him for a short period of time (5 - 15 minutes). Gradually increase the time your cat spends wearing the Receiver Collar to an hour or more.
3. Your cat is ready to move on to Phase 1 when you observe him behaving normally (e.g., grooming, eating, sleeping, showing affection) while wearing the Receiver Collar.

## On-Lead Method

### Phase 1 Days 1 thru 2 – Boundary Awareness - Warning Zone

Perform three or four training sessions per day, each lasting 10 – 15 minutes.

#### **Important:**

- **Your cat MUST stay in a harness for training, to allow for any unpredictable response. The harness also gives you control to guide your cat to a “place of safety” within the Pet Area once warned or corrected by the Receiver Collar.**
- **If your cat attempts to leave the Pet Area, make sure he does not get past the Boundary Flags. Never let the cat past the Boundary Flags with or without the Receiver Collar on. If your cat thinks he can pass the Boundary Flags, training will take longer.**

#### **Goal:**

To teach your cat to associate the beep with the position of the Warning Zone.

#### **Steps:**

1. Set the Receiver Collar to Level 1 (Tone Only).
2. Put the harness and lead on your cat. Lead him into the Pet Area and up to a chosen point by the Boundary Flags.
3. Holding the Receiver Collar near your cat’s ears, lead him into the Warning Zone.
4. As the beep sounds, urgently say “run away, run away” while pulling your cat on the harness into the Pet Area. Praise and give affection to your cat.
5. Connect the response to the beep with the Boundary Flag response by carrying a spare Boundary Flag. Produce the Boundary Flag and wave it at the point the Receiver Collar starts to beep.
6. Repeat the process at several different Boundary Flags.
7. As you repeatedly lead your cat to the Boundary Flags and the warning beep sounds, you should notice some reluctance from him, and he should try to move away.

### Phase 2 Days 3 thru 7 - Boundary Awareness - Static Correction Zone

Perform three or four training sessions per day, each lasting 10 – 15 minutes.

#### **Important:**

- **Your cat MUST stay in a harness for training, to allow for any unpredictable response. The harness also gives you control to guide your cat to a “place of safety” within the Pet Area once warned or corrected by the Receiver Collar.**
- **If your cat attempts to leave the Pet Area, make sure he does not get past the Boundary Flags. Never let the cat past the Boundary Flags with or without the Receiver Collar on. If your cat thinks he can pass the Boundary Flags, training will take longer.**

#### **Goal:**

To teach your cat to associate the Static Correction with the position of the Static Correction Zone.

#### **Steps:**

1. Set the Receiver Collar to Level 2 – the lowest Static Correction level.
2. Fit the Receiver Collar as detailed in Step 9 of this guide.

EN  
FR  
NL  
ES  
IT  
DE

3. As in Phase 1, lead your cat to the Boundary Flags, but let him move through the Warning Zone to receive the small Static Correction.

*Note: You may need to remove every other flag at this stage to encourage your cat to approach the Static Correction Zone.*

4. When your cat is corrected, urgently say “run away, run away” while pulling him into the Pet Area where the beep will stop. Praise and give affection to your cat.
  5. If your cat ignores the Static Correction, first check the Receiver Collar fit to ensure good contact with the skin and try again. If he still ignores the correction, try gradually increasing the Correction Level as detailed in Step 5 of this manual until he reacts.
  6. This should complete the association with the need to move away from the Boundary. If your cat has responded well to the previous steps, it should not be necessary to purposefully make your cat experience a Static Correction more than once or twice.
- 

## Phase 3 Days 8 thru 14 – Unleashed Observation

Training sessions should start at 10 – 15 minutes, gradually increasing to one hour and more.

Your cat is ready for this phase only when he normally avoids the Boundary Flag line. During this phase, watch your cat carefully.

### **Goal:**

To give your cat free run of the Pet Area.

### **Steps:**

1. Fit the Receiver Collar as detailed in Step 9 of this guide.
  2. Allow your cat freedom in your property while you act as a minder.
  3. Observe your cat as he approaches the Boundary and receives warning beeps and Static Corrections on his own. If he responds by turning away from the Boundary and is not distressed, your cat is ready to move on to the final Phase.
- 

## Phase 4 Days 15 thru 30 – Extended Observation

For the first few weeks after training, check on your cat regularly, to ensure that all is well. Gradually reduce your checking until both of you have total freedom.

After you are satisfied your cat’s training is complete, remove every other Boundary Flag every 4 days until all flags are removed. Save Boundary Flags for future use.

If you need to take your cat out of the Pet Area, remove the Receiver Collar and leave it in the Pet Area.

# Supervised Tie-Out Method

## **Goal:**

To train your cat to turn towards home every time he hears the warning beep from the Receiver Collar. Training should take about one week.

## **Setup:**

1. When training a cat, use a harness for attaching the tie-out.
2. Set the Receiver Collar to Correction Level 2 or 3 depending on the size and temperament of your cat. The higher the Correction Level, the stronger the Static Correction.
3. Cats must wear Receiver Collars much tighter than standard collars. Both Contact Points must touch the skin.
4. Purchase a 4.6-6.1 m (15-20 ft) yard tie-out from any pet store.

## **Steps:**

1. Insert the yard anchor in the ground so the end of the tie-out reaches .3-.6 m (1-2 ft) past the Warning Zone.
2. To ensure your cat's well being, be sure there is shade and fresh water within the radius of the tie-out.
3. Attach your cat's harness to the tie-out.
4. Leave your cat in the tie-out area for 4 to 6 hours. Supervision is required for your cat's safety. Your supervision will monitor whether your cat has received a correction and whether your cat is learning the system.
5. Move the tie-out to different areas of the Boundary.
6. Continue the training for 3 days. During this period, your cat will learn to recognize the warning beep and to avoid the Static Correction Zone.

Supervise your pet in the yard for several weeks.

Leave the Boundary Flags in place for 3 weeks after your cat is trained. Then remove every other Boundary Flag every 4 days until they are all gone. Keep the Boundary Flags for future use. Regularly check the Receiver Collar and the fit against your cat's skin.

***Congratulations!***

***You have now successfully completed the training program.***

# Accessories

To purchase additional accessories for your PetSafe® In-Ground Cat Fence™ system, contact the Customer Care Centre or visit our website to locate a retailer near you.

## Troubleshooting

<p><b>Receiver Collar is not beeping or correcting.</b></p>	<ul style="list-style-type: none"> <li>• Check battery to make sure it is installed properly.</li> <li>• Check that both lights are lit on the Fence Transmitter. If not, perform the “Short Loop Test.”</li> </ul>
<p><b>The Receiver Collar is beeping, but my cat is not responding to the Static Correction.</b></p>	<ul style="list-style-type: none"> <li>• Make sure that Static Correction Level is at 2 or above.</li> <li>• Test the Receiver Collar with the Test Light walking toward the Boundary wire.</li> <li>• If the Test Light flashes, check the fit of the Receiver Collar.</li> <li>• Trim your cat’s fur where the Contact Points touch the neck and/or switch to the longer Contact Points.</li> <li>• Increase the Static Correction Level.</li> <li>• Repeat training steps to reinforce training.</li> </ul>
<p><b>The Receiver Collar has to be held on top of the Boundary Wire to activate.</b></p>	<ul style="list-style-type: none"> <li>• Replace battery.</li> <li>• Adjust Boundary Width Control knob clockwise to increase the distance from the Boundary Wire that the Receiver Collar activates. You can also adjust the Boundary Control Switch to another setting.</li> <li>• If using a Double Loop, make sure Boundary Wires are separated 1.5 m (5 ft).</li> <li>• If the Receiver Collar still has to be held on top of the Boundary Wire, perform the “Short Loop Test.”</li> </ul>
<p><b>The Receiver Collar activates inside the house.</b></p>	<ul style="list-style-type: none"> <li>• Turn the Boundary Width Control knob counterclockwise to decrease the distance from the Boundary Wire that the Receiver Collar activates.</li> <li>• Make sure the Boundary Wire is not running too close to the house. The signal can transmit through the walls of your house.</li> <li>• Make sure Boundary Wires are twisted from Boundary to the Fence Transmitter.</li> </ul>
<p><b>I have an inconsistent signal.</b></p>	<ul style="list-style-type: none"> <li>• Make sure Fence Transmitter is at least 1 m (3 ft) from large metal objects or appliances.</li> <li>• Make sure all Boundary Wire turns are gradual.</li> <li>• Make sure the Boundary Wire is not running parallel to and within 1.5 m (5 ft) of electrical wires, neighbouring containment systems, telephone wires, television or antenna cables, or satellite dishes.</li> </ul>
<p><b>The Power and Loop Indicator Lights are off.</b></p>	<ul style="list-style-type: none"> <li>• Check that the Power Adapter is plugged into the Fence Transmitter.</li> <li>• Try plugging into another outlet.</li> <li>• If the lights still do not come on, the Fence Transmitter and/or Power Adapter needs to be replaced. Contact the Customer Care Centre.</li> </ul>
<p><b>The Power Light is on, the Loop Indicator Light is off, and the Fence Transmitter loop alarm is sounding.</b></p>	<ul style="list-style-type: none"> <li>• Make sure both ends of the Boundary Wire are plugged into Boundary Wire Terminals and that 1 cm (<math>\frac{3}{8}</math> in) of the insulation is stripped so that the copper wire is exposed.</li> <li>• Perform the “Short Loop Test” to determine if the Fence Transmitter needs to be replaced or if the Boundary Wire is broken.</li> <li>• If the Fence Transmitter is functioning properly, you have a break in your Boundary Wire. See the “To Locate a Break in the Boundary Wire” section in this guide.</li> </ul>
<p><b>The fuse blows when it is replaced.</b></p>	<ul style="list-style-type: none"> <li>• The Fence Transmitter and/or Power Adapter needs to be replaced. Contact the Customer Care Centre.</li> </ul>

# Short Loop Test

The Short Loop Test is a simple test to determine if each component (Fence Transmitter, Receiver Collar and Boundary Wire) is functioning properly.

1. Disconnect the Boundary Wire.
2. Cut approximately 3 m (10 ft) of unused Boundary Wire and connect it to the Boundary Wire Terminals.
3. Attach the Test Light to the Receiver Collar.
4. Spread the Boundary Wire out into a circle. Set the Boundary Control Switch to **B**.
5. Set the Boundary Width Control knob to 10 and the Correction Level to 2 or above.
6. If the Loop Indicator Light is not lit, then your Fence Transmitter is not functioning properly. Contact the Customer Care Centre.
7. If the Loop Indicator Light is lit, disconnect one end of the Boundary Wire from the Boundary Wire Terminal.
8. If the loop alarm does not sound, the Fence Transmitter needs to be replaced. Contact the Customer Care Centre.
9. If the loop alarm does sound, plug the Boundary Wire back into the Boundary Wire Terminal.
10. Hold the Receiver Collar next to the 3 m (10 ft) length of Boundary Wire. The Receiver Collar should beep about 0.3 m (1 ft) away from the Boundary Wire. The Test Light should then flash as you hold the Receiver Collar closer to the Boundary Wire.
11. If Receiver Collar does not beep and the Test Light does not flash, replace the battery in the Receiver Collar. If it still does not beep and the Test Light does not flash, contact the Customer Care Centre.
12. If the Receiver Collar beeps, there may be a complete or partial break in the Boundary Wire. See the “To Locate a Break in the Boundary Wire” section.

## To Locate a Break in the Boundary Wire

Please follow these steps in determining where you have a break in your Boundary Wire:

1. Locate your original splice(s) and verify they have a good, solid connection.
2. Check your garden to determine any possible damage to the Boundary Wire (e.g. recent digging, aerating, rodent burrowing, or any other noticeable disturbance in your garden next to the Boundary Wire). If you still cannot find the break in the Boundary Wire, follow the procedure below:
  1. Unplug the Fence Transmitter.
  2. Connect both ends of your twisted Boundary Wire to one Boundary Wire Terminal.
  3. Measure and cut a Test Wire which is half the length of your total Boundary Wire footage.
  4. Connect one end of Test Wire to the other Boundary Wire Terminal.
  5. Locate the halfway point of your boundary and cut the Boundary Wire.
  6. Splice the other end of the Test Wire to either side of your Boundary Wire where you cut it in half.
  7. Plug in the Fence Transmitter and check the Loop Indicator Light. If the Loop Indicator Light is on, you can assume the break is in the other half of the Boundary Wire.
  8. If the Loop Indicator Light did not come on, you may assume there is a break in this portion of the Boundary Wire. However, there is a small chance of having more than one break in your system. Be sure to check both halves of your entire loop.
  9. Replace the damaged Boundary Wire with new Boundary Wire.
  10. Reconnect the Boundary Wire to the Fence Transmitter.
  11. Check the Loop Indicator Light. If the Loop Indicator Light is on, test the system with the Receiver Collar.

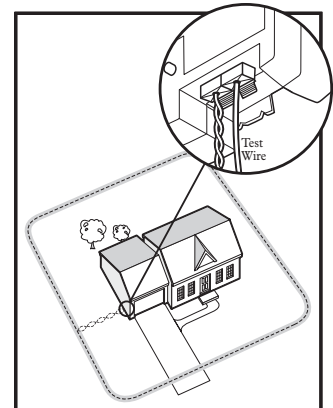

# Terms of Use and Limitation of Liability

## 1. Terms of Use

The use of this product is subject to your acceptance without modification of the terms, conditions and notices contained with this product. Use of this product implies acceptance of all such terms, conditions, and notices. If you do not wish to accept these terms, conditions, and notices, please return the product, unused, in its original packaging and at your own cost and risk to the relevant Customer Care location together with proof of purchase for a full refund.

## 2. Proper Use

Proper Use includes, without limitation, reviewing the entire product manual and any specific safety information statements. The specific temperament or size/weight of your pet may not be suitable for this product. If you are unsure whether this product is appropriate for your pet, please consult your veterinarian or certified trainer prior to use.

For products used with pets where training is desired, Radio Systems Corporation recommends that these training products are not used if your pet is aggressive and accepts no liability for determining suitability in individual cases.

## 3. No Unlawful or Prohibited Use

This product is designed for use with pets only. This device is not intended to harm, injure, or provoke. Using this product in a way that is not intended could result in violation of Federal, State or local laws.

## 4. Limitation of Liability

In no event shall Radio Systems Corporation or any of its associated companies be liable for (i) any direct, indirect, punitive, incidental, special or consequential damage and/or (ii) any loss or damages whatsoever arising out of or connected with the use or misuse of this product. The Purchaser assumes all risks and liability from the use of this product to the fullest extent permissible by law.

## 5. Modification of Terms and Conditions

Radio Systems Corporation reserves the right to change the terms, conditions and notices governing this product from time to time. If such changes have been notified to you prior to your use of this product, they shall be binding on you as if incorporated herein.

## **Battery Disposal**

Separate collection of spent batteries is required in many regions. Check the regulations in your area before discarding spent batteries. At the end of the product life, please contact our Customer Care Center to receive instructions on proper disposal of the unit. Please do not dispose of the unit in household or municipal waste. For a listing of Customer Care Center telephone numbers in your area, visit our website at [www.petsafe.com](http://www.petsafe.com).

---

## **Important Recycling Advice**

Please respect the Waste Electrical and Electronic Equipment regulations in your country. This equipment must be recycled. If you no longer require this equipment, do not place it in the normal municipal waste system. Please return it to where it was purchased in order that it can be placed in our recycling system. If this is not possible, please contact the Customer Care Centre for further information.

---

## **Compliance**



Radio Systems Corporation declares under its own responsibility, that the following product is in compliance with the essential requirements under article 3 of the RED (2014/53/EU) and the RoHS 2 Directive (EU) 2015/863. Unauthorised changes or modifications to the equipment that are not approved by Radio Systems Corporation may violate EU RED regulations, could void the user's authority to operate the equipment, and will void the warranty. Hereby, Radio Systems Corporation, declares that this part is in compliance with the essential requirements and other relevant provisions. The Declaration of Conformity can be found at: [www.petsafe.com/customer-care/eu\\_docs.php](http://www.petsafe.com/customer-care/eu_docs.php).

### **IC**

This device complies with Industry Canada license-exempt RSS standard(s). Operation is subject to the following two conditions: (1) this device may not cause interference, and (2) this device must accept any interference, including interference that may cause undesired operation of the device.

### **ACMA**

This device complies with the applicable EMC requirements specified by the ACMA (Australian Communications and Media Authority).

# CONSIGNES DE SÉCURITÉ IMPORTANTES

## Description des termes et symboles utilisés dans ce manuel



Ce symbole est une alerte de sécurité. Il est utilisé pour vous alerter des risques de blessures. Veuillez respecter tous les messages de sécurité qui suivent ce symbole pour éviter tout risque de blessure ou de décès.

### ⚠ AVERTISSEMENT

AVERTISSEMENT indique une situation dangereuse qui, si elle n'est pas évitée, pourrait entraîner la mort ou des blessures graves.

### ⚠ ATTENTION

ATTENTION, utilisé avec un symbole d'alerte de sécurité, indique une situation dangereuse qui, si elle n'est pas évitée, pourrait entraîner des blessures légères à modérées.

### ATTENTION

ATTENTION, utilisé sans le symbole d'alerte de sécurité, indique une situation dangereuse qui, si elle n'est pas évitée, pourrait blesser votre animal.

### AVIS

AVIS, indique les pratiques qui ne sont pas relatives aux blessures corporelles.

### ⚠ AVERTISSEMENT

- Ce système N'EST PAS une barrière infranchissable. Il est conçu comme un moyen de dissuasion rappelant aux animaux domestiques, par stimulation électrostatique, de ne pas sortir des limites établies. Il est important de renforcer le dressage de votre animal domestique de manière régulière. Étant donné que le niveau de tolérance à la stimulation électrostatique varie d'un animal à l'autre, Radio Systems Corporation NE PEUT PAS garantir que le système empêchera dans tous les cas un animal de franchir les limites établies. Certains animaux domestiques ne peuvent pas être dressés à ne pas traverser ces limites ! Par conséquent, si vous avez des raisons de croire que votre animal peut poser un danger pour autrui ou pour lui-même s'il n'est pas gardé à l'intérieur des limites voulues, vous NE DEVEZ PAS vous fier uniquement au système pour l'y confiner. Radio Systems Corporation NE SERA responsable d'aucun dégât matériel, perte financière ou dommage secondaire résultant du fait qu'un animal a franchi les limites.
- Ne peut être utilisé avec des animaux domestiques dangereux. N'utilisez pas ce produit si votre animal domestique est agressif ou si votre animal domestique a tendance à être agressif. Les animaux agressifs peuvent provoquer de graves blessures. Si vous doutez de l'opportunité d'utiliser ce produit avec votre animal domestique, veuillez consulter votre vétérinaire ou un dresseur agréé.
- Les câbles souterrains peuvent transporter des tensions élevées. Faites marquer l'emplacement de tous les câbles souterrains avant de creuser pour enterrer votre fil. Dans la plupart des endroits, ce service est gratuit.
- Ne procédez jamais à l'installation, au branchement ou au retrait de votre système pendant un orage électrique. Si l'orage est suffisamment proche pour que vous entendiez du tonnerre, il est suffisamment proche pour provoquer des surtensions dangereuses.
- Suivez toutes les consignes de sécurité fournies avec vos outils électriques. Portez toujours vos lunettes protectrices.
- Danger de choc électrique. Utilisez l'émetteur de clôture à l'intérieur et seulement dans un emplacement sec.
- N'ESSAYEZ JAMAIS de couper ou d'ouvrir la batterie. Jetez les batteries conformément aux instructions.
- Il existe un risque d'explosion si une pile est remplacée par une autre d'un type inapproprié. Ne provoquez pas de court-circuit, ne mélangez pas les piles neuves avec les piles usagées, ne les jetez pas au feu et ne les exposez pas à l'eau. Lorsque les piles sont entreposées ou mises au rebut, elles doivent être protégées contre les courts-circuits.

### ⚠ ATTENTION

- Risque de blessure. Le fil posé au sol peut faire trébucher. Choisissez avec soin le placement des fils.
- Ce produit n'est pas un jouet. Conserver hors de portée des enfants.



## ATTENTION

Veillez lire et respecter les consignes décrites dans ce manuel. Il est important que le collier soit bien ajusté. Un collier porté de façon excessive ou trop serré peut irriter la peau de l'animal. Ce type de blessure s'appelle une escarre de décubitus ou une nécrose cutanée.

- Évitez de laisser le collier sur le animal plus de 12 heures par jour..
- Si possible, réajustez le collier toutes les 1 à 2 heures.
- Vérifiez l'ajustement pour éviter une pression excessive ; suivez les instructions de ce manuel.
- N'attachez jamais de laisse au collier électronique car cela exercerait une pression excessive sur les contacteurs.
- Lorsque vous utilisez un autre collier avec une laisse, veillez à ce qu'il n'exerce pas de pression sur le collier électronique.
- Lavez le cou du animal et les contacts du collier chaque semaine avec un chiffon humide.
- Examinez quotidiennement la zone de contact pour détecter toute rougeur ou plaie.
- En cas de rougeur ou de plaie, arrêtez d'utiliser le collier jusqu'à la guérison.
- Si les symptômes persistent au-delà de 48 heures, consultez votre vétérinaire.

Pour obtenir des informations supplémentaires sur les escarres de décubitus et la nécrose cutanée, consultez notre site Web.

Ces précautions vous permettront de garantir la sécurité et le confort de votre animal. Des millions d'animaux n'ont aucun problème à porter les contacteurs en acier inoxydable. Certains sont sensibles à la pression des contacteurs. Après un certain temps, il se peut que votre chien tolère très bien le collier. Si c'est le cas, certaines précautions peuvent être assouplies. Il est important de poursuivre les contrôles quotidiens de la zone de contact. En cas de rougeur ou de plaie, arrêtez d'utiliser le collier jusqu'à la guérison complète de la peau.

- Il peut s'avérer nécessaire de couper les poils de votre chien dans la zone située autour des contacteurs. Ne rasez jamais le cou de votre animal, car cela risquerait de provoquer des irritations ou une infection.
- Assurez-vous de ne pas serrer le collier de manière excessive. Un collier trop serré augmente le risque de nécrose cutanée dans la zone de contact.
- Un dressage adéquat de votre animal est essentiel au fonctionnement satisfaisant du Clôture anti-fugue de luxe In-Ground Fence™ avec fil. Pendant les deux premières semaines du dressage, n'utilisez pas le dispositif de dressage sur votre animal sans supervision directe.
- Afin d'éviter une stimulation électrostatique involontaire :
  - Votre animal ne doit pas porter le collier-récepteur pendant le test du système.
  - Enlevez le collier-récepteur avant de procéder à toute modification du système.
  - Avant de mettre le collier-récepteur à votre chien, testez l'emplacement et la largeur du périmètre-limite après toute modification.
- Si possible, n'utilisez pas une prise électrique protégée par un dispositif à courant résiduel (RCD) ou un disjoncteur de fuite à la terre (GFCI). Le système de clôture fonctionnerait correctement mais, dans de rares cas, des coups de foudre proches pourraient déclencher le RCD ou le GFCI. En l'absence de courant, votre animal pourrait être en mesure de s'échapper. Vous devriez alors réenclencher le RCD ou le GFCI pour remettre le système sous tension.

## AVIS

- Faites attention à ne pas couper le fil de la boucle en tondant ou en taillant le gazon.
- Pour mieux protéger l'émetteur de clôture quand il doit rester inutilisé pendant une période prolongée ou avant des orages électriques, déconnectez les fils de la boucle de limite et débranchez l'adaptateur d'alimentation de la prise. Ceci empêchera que l'émetteur ne soit endommagé en cas de surtensions.

# Bienvenue

Votre animal et vous êtes faits l'un pour l'autre. Notre objectif est de vous aider à créer la meilleure relation entre vous et que vous passiez des moments mémorables ensemble. Votre clôture anti-fugue avec fil est conçue pour donner plus de liberté à votre animal tout en le gardant en sécurité.

Nous savons qu'un animal en sécurité rend son propriétaire heureux. Avant de commencer, faites marquer l'emplacement des installations de services publics et prenez le temps de lire les consignes de sécurité importantes. N'hésitez pas à nous contacter si vous avez des questions.

---

Ci-après, « Nous » peut renvoyer collectivement à Radio Systems Corporation, Radio Systems PetSafe Europe Ltd., Radio Systems Australia Pty Ltd., ainsi qu'à toute autre filiale ou marque de Radio Systems Corporation.

---

## Table des matières

Contenu du kit.....	27
Autres articles dont vous pourriez avoir besoin .....	27
Matériel de dressage nécessaire .....	27
Fonctionnement du système .....	28
Définitions .....	28
<b>Manuel d'utilisation</b> .....	29
Positionnement de l'émetteur de clôture.....	29
Dispositions du système.....	29
Exemples de dispositions d'installation.....	30
Positionnement du fil d'antenne.....	31
Connexion des fils à l'émetteur de clôture.....	32
Préparation du collier-récepteur .....	33
Tableau de fonctions et de réactions .....	34
Réglage de la largeur du périmètre et test du collier-récepteur .....	34
Installation du fil d'antenne .....	35
Pose des fanions de délimitation.....	36
Ajustement du collier-récepteur .....	37
<b>Manuel de dressage</b> .....	38
Soyez patient avec votre chat.....	38
Préparation .....	38
Se familiariser avec le collier-récepteur .....	39
Méthode de dressage avec la laisse .....	39
Méthode de dressage avec longe sous surveillance.....	41
Accessoires.....	42
Dépannage.....	42
Test à l'aide d'une boucle courte.....	43
Localiser une rupture dans le fil d'antenne .....	43
Conditions d'utilisation et limitation de responsabilité .....	44
Élimination des piles usagées .....	45
Remarque importante concernant le recyclage.....	45
Conformité .....	45
Schéma d'installation .....	136

# Contenu du kit

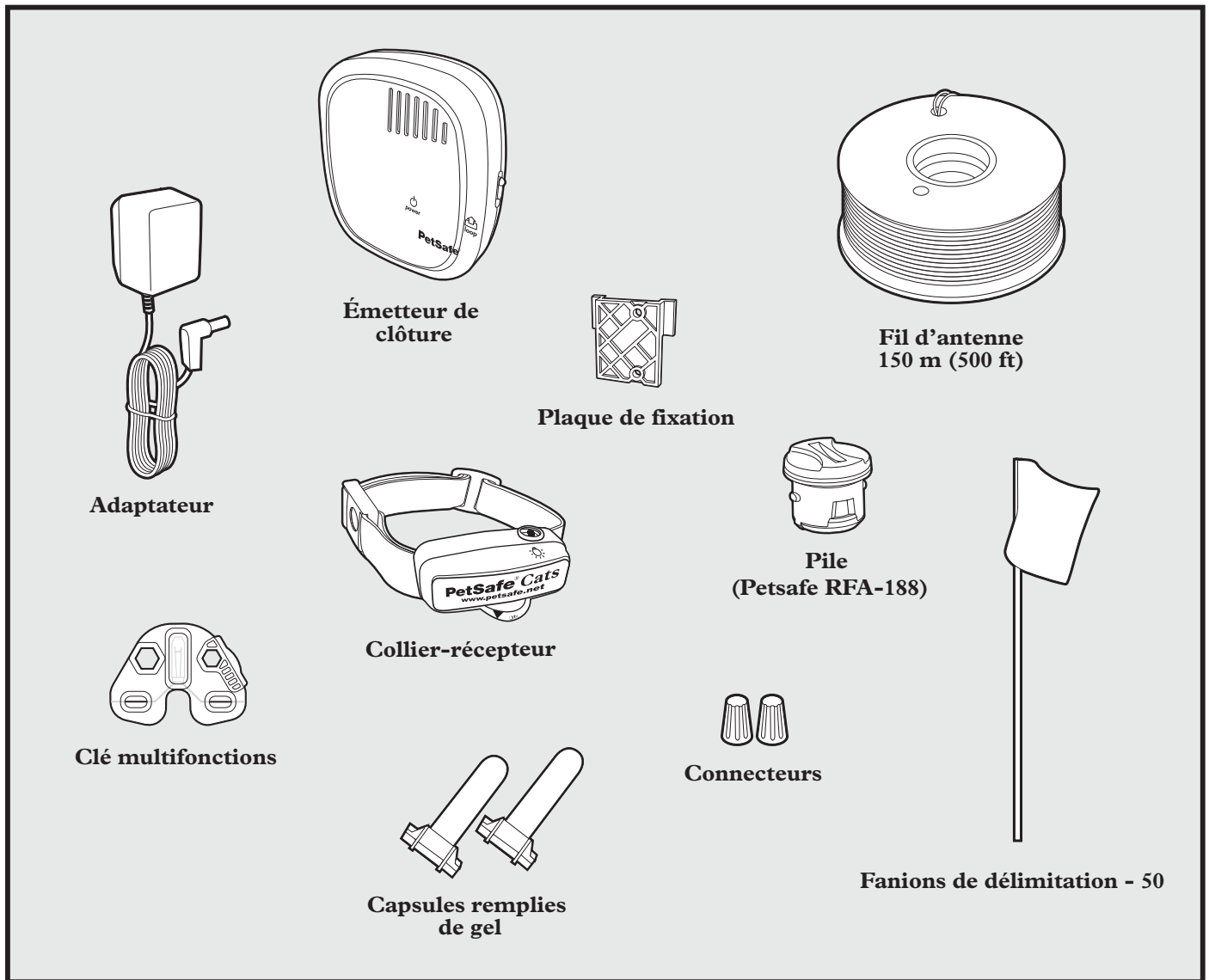

## Autres articles dont vous pourriez avoir besoin

- Fil et fanions supplémentaires (n° pièce PRFA-500)
- Mètre ruban
- Petit tournevis à pointe cruciforme
- Foreuse et matériel de montage
- Pelle ou coupe gazon
- Pinces
- Pince à dénuder
- Ciseaux
- Briquet
- Toile isolante
- Capsules remplies de gel
- Connecteurs supplémentaires
- Produit d'étanchéité (ex. silicone)
- Tuyau en PVC ou flexible d'eau
- Scie circulaire avec lame à béton
- Pistolet agrafeur
- Collier et laisse non métalliques

## Matériel de dressage nécessaire

- Harnais à la taille de votre chat
- Longe à visser entre 4,6 m et 6,1 m\*\*

\*\*Nécessaire pour le dressage avec longe sous surveillance. La longe n'est pas nécessaire pour un dressage avec laisse.

# Fonctionnement du système

La clôture anti-fugue In-Ground Cat Fence™ de PetSafe® est sans danger, légère et efficace pour les chats pesant plus de 2,7 kg et ayant au moins 6 mois. Le système produit un signal radio depuis l'émetteur de clôture jusqu'à 1 200 m du fil d'antenne. Le fil d'antenne est enterré ou attaché à un objet fixe pour délimiter la zone autorisée. La zone autorisée est délimitée de manière temporaire par les fanions pour disposer d'une aide visuelle lors du dressage. Votre chat porte un collier-récepteur avec des contacteurs touchant son cou. Une fois dressé, il peut alors se déplacer librement dans la zone autorisée. Lorsque le chat atteint la zone d'avertissement, le collier-récepteur envoie un signal sonore pour avertir votre animal qu'il ne doit pas aller dans la zone de stimulation électrostatique. Si votre chat avance dans la zone de stimulation électrostatique, une stimulation électrostatique sans danger est envoyée par les contacteurs pour capter l'attention de l'animal jusqu'à ce qu'il retourne dans la zone autorisée.

## Définitions

**Émetteur de clôture :** transmet le signal radio par le biais du fil d'antenne.

**Zone autorisée :** zone se trouvant à l'intérieur de la zone d'avertissement et dans laquelle votre animal peut se déplacer librement.

**Zone d'avertissement :** partie en marge de la zone autorisée dans laquelle le collier-récepteur émet un signal sonore pour avertir votre animal qu'il ne doit pas aller dans la zone de stimulation électrostatique.

**Zone de stimulation électrostatique :** partie se trouvant après la zone d'avertissement et dans laquelle le collier-récepteur émet une stimulation électrostatique pour indiquer à votre chat qu'il faut retourner dans la zone autorisée.

**Largeur du périmètre :** l'ensemble de la zone d'avertissement et de la zone de stimulation électrostatique.

**Collier-récepteur :** reçoit le signal radio du fil d'antenne.

**Voyant lumineux du récepteur :** indique le niveau de stimulation sur lequel est réglé le collier-récepteur. Ce voyant sert également de voyant de pile faible.

**Contacteurs :** envoient la stimulation électrostatique sans danger lorsque le chat entre dans la zone de stimulation électrostatique.

**Bouton de réglage de la stimulation :** bouton permettant d'ajuster le niveau de stimulation électrostatique reçue par le chat dans la zone de stimulation électrostatique.

**Prise d'alimentation :** permet le raccordement de l'adaptateur à l'émetteur de clôture. L'émetteur de clôture est alimenté par une sortie standard.

**Sélecteur de longueur de fil :** à régler en fonction de la longueur de fil d'antenne utilisée.

**Prise de terre :** borne où le fil de terre est raccordé à l'émetteur de clôture.

**Bornes d'attache du fil d'antenne :** bornes où le fil d'antenne est raccordé à l'émetteur de clôture afin de former une boucle continue.

**Voyant de boucle :** indique que le fil d'antenne forme une boucle complète pour permettre la transmission du signal.

**Molette de réglage de la largeur du périmètre :** permet de régler la largeur de la zone d'avertissement et de la zone de stimulation électrostatique. *Remarque : le réglage de la molette ne modifie pas le niveau de stimulation électrostatique sur le collier.*

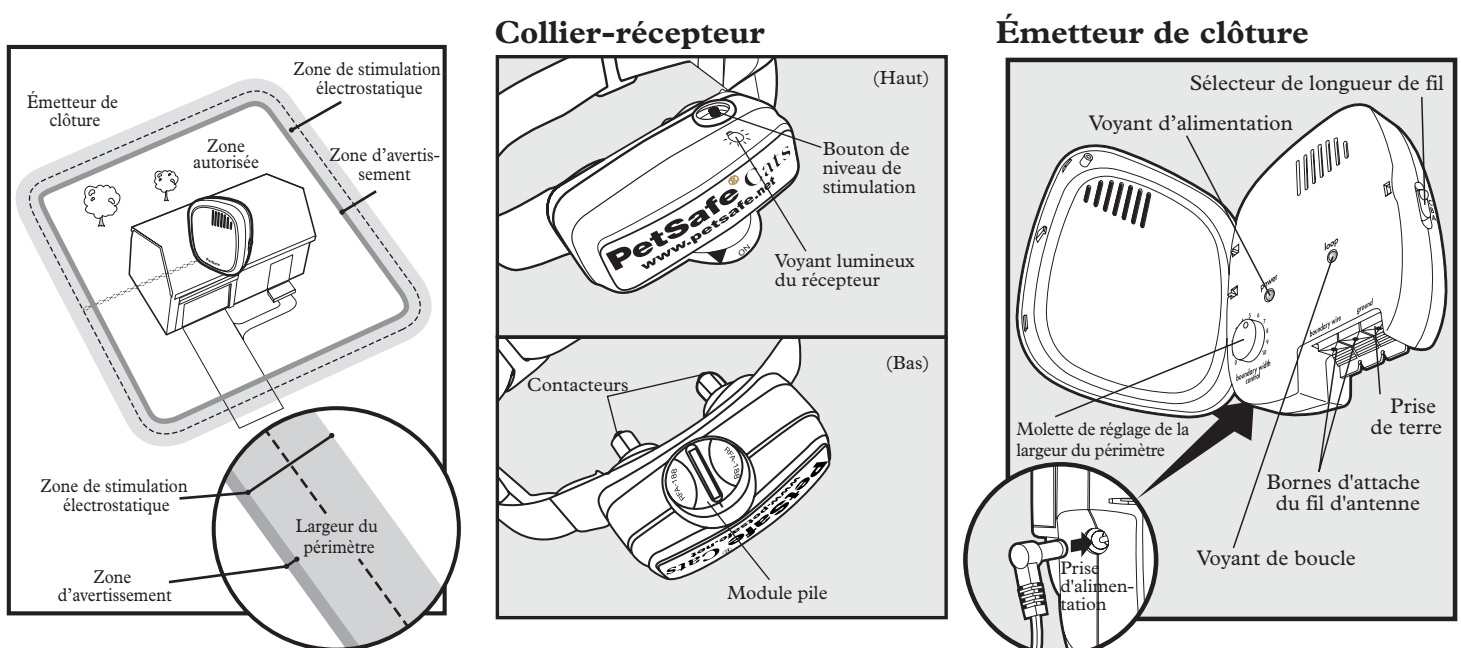

## Étape 1 Positionnement de l'émetteur de clôture

# 1

Placez l'émetteur de clôture :

- dans une zone sèche, bien ventilée et à l'abri (1A, 1B).
- dans une zone où la température ne descend pas en dessous de 0° (ex. garage, cave, remise).
- sur une surface fixe à l'aide d'un matériel de montage approprié (non inclus). Un modèle de montage se trouve à l'arrière de ce guide.
- à au moins 1 m d'objets / appareils métalliques de grande taille étant donné que ces articles peuvent interférer avec le signal (1C).

Une fois l'émetteur de clôture monté, le fil d'antenne doit sortir du bâtiment. Pour cela, il est possible de le faire passer par une fenêtre ou par un trou percé dans un mur. Avant de percer un mur, vérifiez qu'il n'y ait pas de câble ou de conduit dedans. S'assurer que le fil d'antenne ne sera pas coupé ou pincé par une fenêtre ou une porte.

Pour éviter tout risque d'incendie et d'électrocution, installer l'émetteur de clôture dans un bâtiment conforme aux réglementations applicables en matière d'électricité.

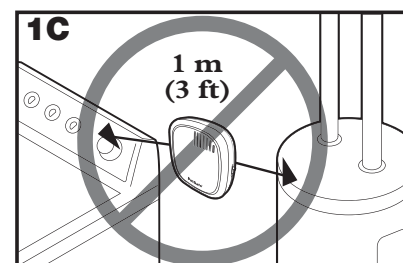
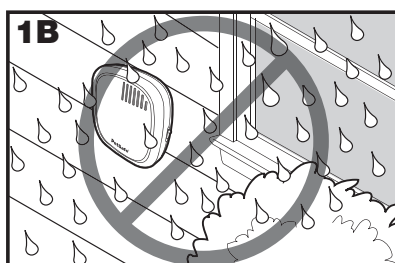
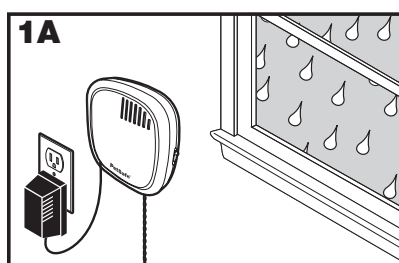

## Étape 2 Dispositions du système

# 2

### Conseils de préparation

**Avertissement :** Avant de creuser pour enterrer le fil d'antenne de votre In-Ground Cat Fence™, vérifiez qu'aucun câble d'alimentation, de téléphone ou d'électricité n'est enfoui à proximité. De nombreux câbles souterrains sont à haute tension et il peut être dangereux (électrocution) de creuser ou de poser le fil d'antenne à proximité. Demandez à une entreprise spécialisée de marquer le passage de vos lignes souterraines. Dans la plupart des cas, ce service est gratuit. Pour plus d'informations sur l'effet que ces câbles souterrains peuvent avoir sur le fonctionnement de votre système, reportez-vous à l'étape 3 Positionnement du fil d'antenne.

- Lors de la planification de l'installation, pensez aux arbres, remises et autres éléments. Le signal du fil d'antenne porte seulement sur la même distance à l'horizontale qu'à la verticale. Si le collier-récepteur est hors de portée du signal, votre chat peut sauter la délimitation sans recevoir de stimulation électrostatique.
- Le fil d'antenne **DOIT** commencer au niveau de l'émetteur de clôture et former une boucle continue (2A).
- Torsadez le fil d'antenne pour désactiver le signal et permettre à votre chat de passer cette zone sans avertissement. Les gaines en plastique ou en métal ne bloquent pas le signal. Torsadez le fil d'antenne 30 fois par mètre pour désactiver le signal (2A).
- Tracez un plan qui convienne à votre terrain. Des exemples sont montrés dans cette section et une grille se trouve à l'arrière de ce guide pour vous aider à concevoir votre plan.

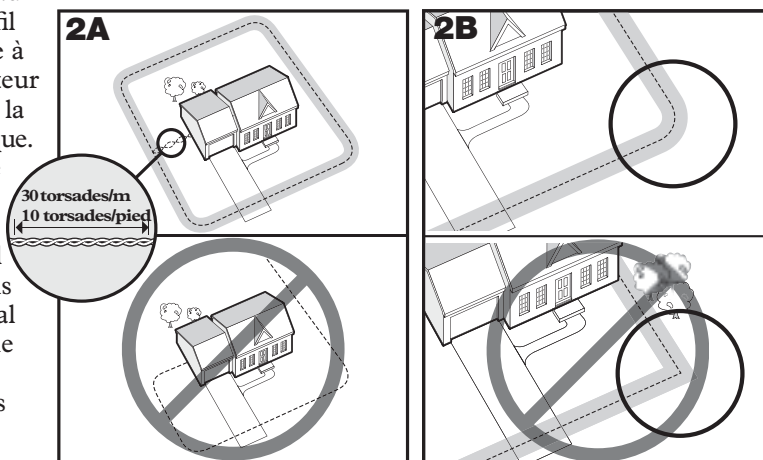

- Les angles doivent toujours être graduels, avec un rayon minimum d'un mètre, pour garantir l'intégrité du périmètre (2B). Ne formez pas d'angles droits car cela créerait des trous dans le périmètre.
- Évitez les passages trop étroits pour que votre chat puisse bouger librement (le long de la maison par exemple).
- Le collier-récepteur peut être activé à l'intérieur de la maison si le fil d'antenne passe le long du mur extérieur de la maison. Dans ce cas, retirez le collier-récepteur de votre animal avant qu'il n'entre dans la maison, diminuez la portée à l'aide de la molette de réglage de la largeur du périmètre ou pensez à modifier la disposition.

# Exemples de dispositions d'installation

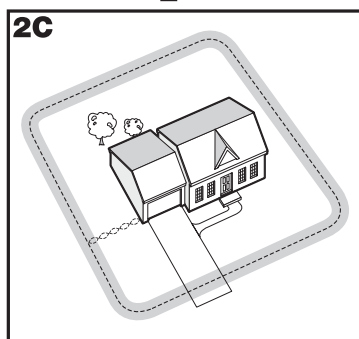

**Exemple 1 :**  
**boucle de périmètre (boucle simple)**  
 Délimitation la plus commune. Elle permet à votre chat de bouger librement et sans danger dans tout le terrain (2C). Elle peut aussi protéger les jardins, et les espaces paysagers (2D).

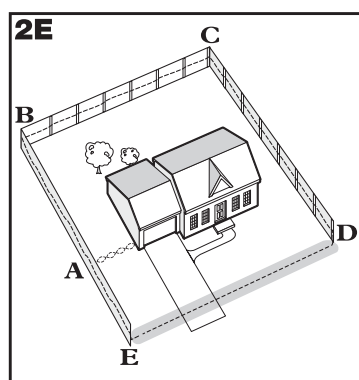
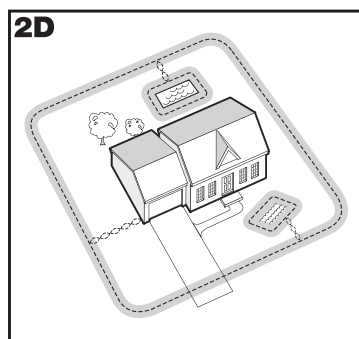

**Exemple 2 (2E) :** boucle de périmètre utilisant une clôture existante (boucle simple)  
 Cette délimitation vous permet d'utiliser une clôture existante et d'empêcher votre chat de sauter par-dessus ou de creuser en dessous. Cette disposition réduit la quantité de fil à enterrer. En partant de l'émetteur de clôture, faites passer le fil par **A**, puis de **A** à **B**, **B** à **C**, **C** à **D**, **D** à **E**, **E** à **A**, et torsadez les fils de **A** jusqu'à l'émetteur de clôture. Reportez-vous à la section « Installation du fil d'antenne » pour plus d'informations sur la fixation du fil à une clôture.

## Boucle double

Une boucle double doit être utilisée lorsque le périmètre ne couvre pas tous les côtés de votre terrain.

Avec une boucle double, le fil d'antenne doit être séparé d'au moins **1,5 m** pour éviter de désactiver le signal. Souvenez-vous qu'une boucle double nécessite deux fois plus de fil.

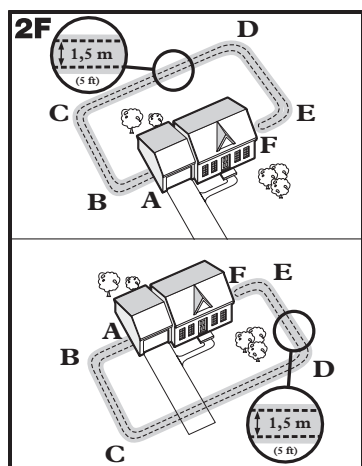

**Exemple 3 (2F) :** uniquement à l'avant ou à l'arrière du terrain (boucle double)  
 En partant de l'émetteur de clôture, faites passer le fil par **A**, puis de **A** à **B**, **B** à **C**, **C** à **D**, **D** à **E**, **E** à **F**, faites demi-tour et revenez jusqu'en **A**, tout en gardant le fil séparé d'au moins **1,5 m**. Torsadez le fil de **A** jusqu'à l'émetteur de clôture.

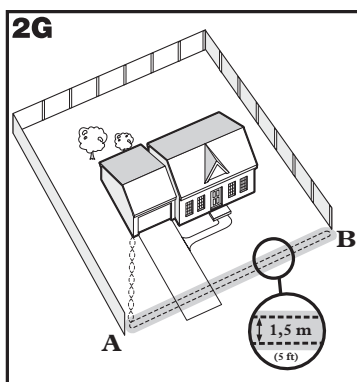

**Exemple 4 (2G) :** Délimitation frontale uniquement (Boucle double)  
 En partant de l'émetteur de clôture, faites passer le fil par **A**, puis de **A** à **B**, et revenez de **B** à **A** tout en gardant le fil séparé d'au moins **1,5 m**. Torsadez le fil de **A** jusqu'à l'émetteur de clôture.

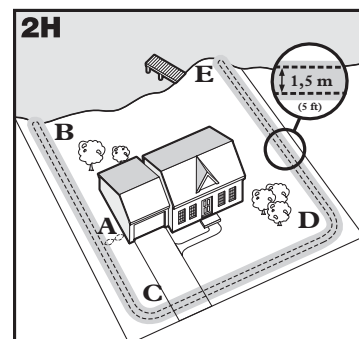

**Exemple 5 (2H) :** Accès à un lac (boucle double)  
 À partir de l'émetteur de clôture, faites passer le fil par **A**, puis de **A** à **B**, faites demi-tour et allez vers **C**, puis de **C** à **D**, **D** à **E**, faites demi-tour et revenez jusqu'en **A** tout en gardant le fil séparé d'au moins **1,5 m**. Torsadez le fil de **A** jusqu'à l'émetteur de clôture.

### Exemple 6 (2J) : Boucle de fil attaché à une clôture existante (double boucle)

Cette délimitation vous permet d'utiliser une clôture existante et d'empêcher votre chat de sauter par-dessus ou de creuser en dessous. Cette disposition réduit la quantité de fil à enterrer. En partant de l'émetteur de clôture, faites passer le fil par **A**, puis de **A** à **B**, **B** à **C**, **C** à **D**, **D** à **E**, **E** à **F**, faites demi-tour et revenez jusqu'en **A**, tout en gardant le fil séparé d'au moins 1,5 m. Torsadez le fil de **A** jusqu'à l'émetteur de clôture. Reportez-vous à la section « Installation du fil d'antenne » pour plus d'informations sur la fixation du fil à une clôture.

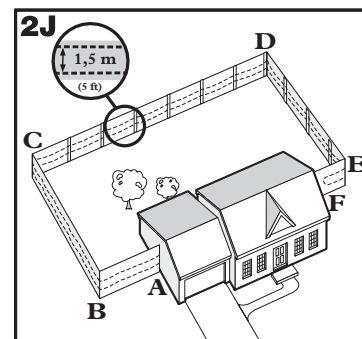

## Étape 3 Positionnement du fil d'antenne

Posez le fil d'antenne en suivant votre disposition et testez le système **AVANT** d'enterrer le fil ou de l'attacher à la clôture. Vous pourrez ainsi modifier votre disposition plus facilement si nécessaire. Travaillez soigneusement. Une entaille dans l'isolation du fil peut diminuer la force du signal et créer une partie affaiblie d'où votre animal pourrait s'échapper.

Le signal peut être brouillé si le fil d'antenne passe en parallèle ou à moins de 1,5 m de câbles électriques, d'autres systèmes de délimitation, de câbles téléphoniques, des câbles de télévision ou d'antenne ou de parabole. Si un croisement est nécessaire avec un des éléments ci-dessus, il doit être à 90° (perpendiculaire) (3A).

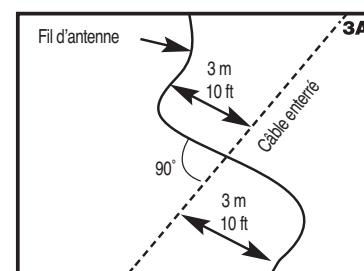

Si une séparation d'au moins 3 m entre le fil d'antenne et un autre système de délimitation ne parvient pas à améliorer le signal, veuillez contacter le Service clientèle.

### Pour torsader le fil d'antenne

Torsadez le fil d'antenne pour désactiver le signal et permettre à votre chat de passer cette zone sans avertissement (3B). Pour être sûr que le signal est désactivé, il est recommandé de couper et d'épissier le fil d'antenne entre chaque section torsadée. Les gaines en plastique ou en métal ne bloquent pas le signal. Vous pouvez torsader votre propre fil en coupant deux longueurs égales du fil d'antenne et en les torsadant ensemble. Fixez une extrémité des fils à quelque chose de solide et insérez l'autre extrémité dans un foret électrique. Tendez le fil. Le foret permet de torsader le fil rapidement. Torsadez le fil d'antenne 30 fois par mètre pour désactiver le signal (2A). Une fois le périmètre délimité, insérez le fil torsadé dans l'émetteur.

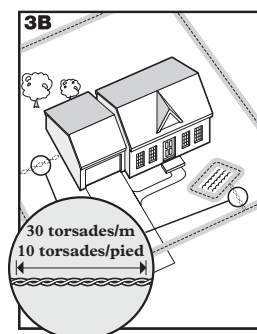

### Pour épissier ou réparer le fil d'antenne

Si vous avez besoin de plus de fil d'antenne pour allonger la boucle, il faudra épissier les fils. Notez l'emplacement de toutes les jonctions à titre de référence. Le fil se casse souvent au niveau des jonctions.

Dénudez environ 1 cm aux extrémités des fils d'antenne à épissier (3C). Vérifiez que le fil d'antenne en cuivre n'est pas rouillé. En cas de corrosion, coupez-le pour pouvoir dénuder une partie du fil non rouillée.

Insérez les extrémités dénudées dans le connecteur et torsadez le connecteur autour des fils. Vérifiez qu'il n'y ait pas de cuivre exposé au-delà du connecteur. Faites un nœud à 7,5-10 cm du connecteur (3D). Vérifiez que le connecteur soit bien en place sur la jonction.

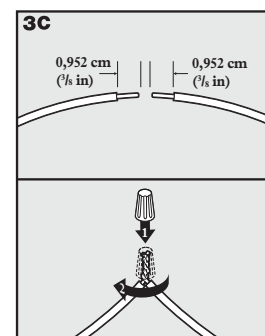

Une fois les fils joints, ouvrez le capuchon de la capsule remplie de gel et insérez le connecteur le plus profondément possible dans le gel étanche (3E). Refermez le capuchon de la capsule (3F). Pour un bon fonctionnement du système, la jonction doit être étanche.

Si la jonction se défait, l'ensemble du système sera touché par le dysfonctionnement. Vérifiez que la jonction soit solide. Des capsules et des connecteurs supplémentaires sont disponibles auprès de notre Service clientèle.

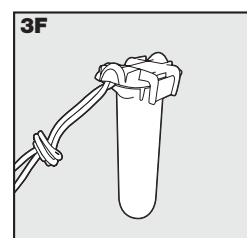
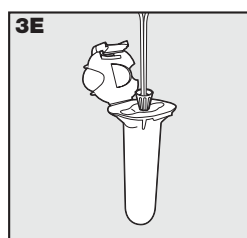
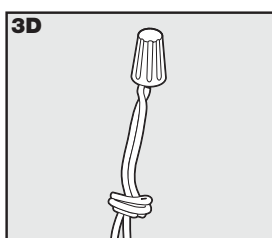

## Fil d'antenne supplémentaire

Du fil d'antenne à enterrer supplémentaire est disponible en bobines de 150 m dans le magasin où vous avez acheté le kit ou directement à notre Service clientèle.

*Remarque : Lors de l'ajout de fil d'antenne supplémentaire, ce dernier doit former une boucle continue.*

Le tableau sur la droite indique la longueur approximative de fil d'antenne nécessaire pour une disposition carrée à boucle simple. La longueur varie en fonction de la quantité de fil torsadé et de la disposition. Souvenez-vous qu'une double boucle nécessite deux fois plus de fil.

Zone à délimiter		Longueur approximative de fil nécessaire	
Ares	Acres	Mètres	Pieds
10	1/4	127	415
13	1/3	146	480
20	1/2	180	590
40	1	255	835
80	2	360	1180
200	5	570	1870
400	10	800	2600
600	15	1000	3200
800	20	1100	3700
900	22	1200	4000

## Étape 4 Connexion des fils à l'émetteur de clôture

### Fil d'antenne (4A)

1. Amenez le fil d'antenne jusqu'à l'émetteur de clôture en passant par une fenêtre, sous une porte, par une ventilation ou tout autre accès adéquat. Vous pouvez également percer un mur.
2. Dénudez les extrémités du fil d'antenne sur 1,3 cm.
3. Insérez le fil d'antenne dans les bornes d'attache du fil d'antenne sur l'émetteur de clôture. Vérifiez que les fils ne se touchent pas au niveau des bornes.
4. Mettez la molette de réglage de la largeur du périmètre sur 10. Ceci permet de régler la zone d'avertissement à la largeur maximale.
5. Branchez l'adaptateur à la prise d'alimentation. La prise pour l'Amérique du Nord est installée par défaut sur l'adaptateur, qui est également livré avec les prises européenne et britannique. Pour changer la prise :
  - a. Poussez la languette sur l'adaptateur et retirez la prise en la faisant glisser comme indiqué (4B).
  - b. Faites glisser la prise souhaitée sur l'adaptateur, comme indiqué(4C).
6. Le voyant d'alimentation et les voyants de boucle doivent s'éclairer. S'ils ne s'éclairent pas, consultez la section « Dépannage ».

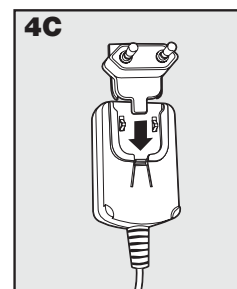
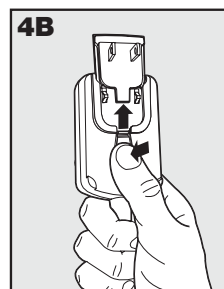
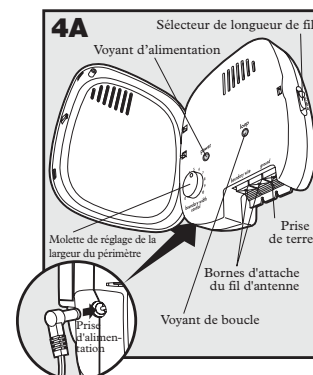



## Fil de terre (4D)

Même si cela n'est pas nécessaire à son fonctionnement, la mise à la terre du système réduit les risques de surtension pouvant endommager l'émetteur de clôture et l'adaptateur. Pour mettre le système à la terre, il vous faut un fil de terre plein (non toronné) (fil en cuivre isolé de calibre 14 à 18) et un piquet de mise à la terre avec une pince, que l'on trouve dans les magasins spécialisés. Connectez une extrémité du fil de terre à la prise de terre située sur l'émetteur de clôture et l'autre extrémité au piquet de mise à la terre. Le piquet de mise à la terre doit être enterré à au moins un mètre de profondeur et le plus près possible de l'émetteur de clôture.

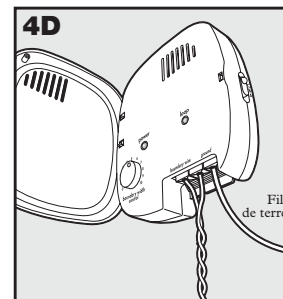

## Fusible de protection (4E)

L'émetteur de clôture est équipé d'un fusible de 250 V et ½ A pour protéger le circuit électronique du système en cas de surtensions. Pour accéder au fusible, retirez le cache à l'arrière de l'émetteur de clôture. Un fusible de rechange est également fourni.

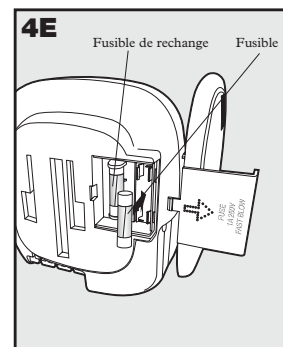

# Étape 5 Préparation du collier-récepteur

## Insertion et retrait de la pile

*Remarque : N'installez pas la pile lorsque le collier-récepteur est sur votre chat.*

Ce collier-récepteur utilise une pile remplaçable PetSafe® (RFA-188) spécialement conçue pour un remplacement plus simple et une meilleure protection contre l'eau.

Pour activer le collier, insérez la pile (5A). À l'aide du bord de la clé multifonctions (comme indiqué), tournez la pile dans le sens des aiguilles d'une montre jusqu'à ce que la ligne verticale de la pile pointe en direction de la position « ON » (5B). Si vous n'utilisez pas le collier-récepteur PetSafe® immédiatement, laissez la ligne sur la position « OFF ».

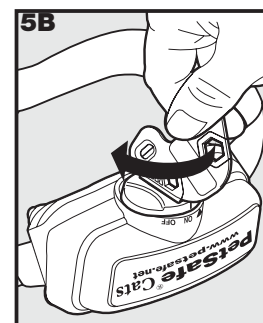
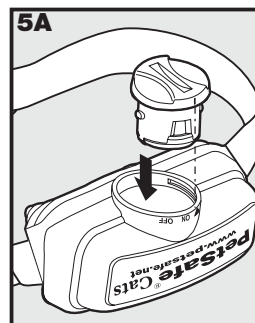

Pour retirer la pile, tournez la pile dans le sens inverse des aiguilles d'une montre à l'aide du bord de la clé multifonctions (5C, 5D). N'essayez PAS de couper ni d'ouvrir la pile. Veillez à respecter la réglementation sur la mise au rebut des piles usagées.

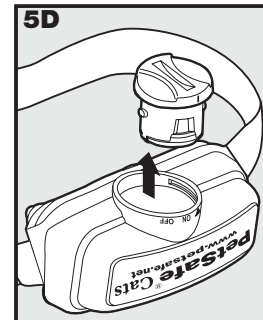
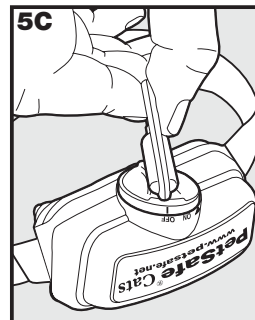

Des piles de rechange PetSafe® sont disponibles chez de nombreux revendeurs. Visitez notre site [www.petsafe.com](http://www.petsafe.com) pour trouver un revendeur près de chez vous ou consulter la liste des numéros de téléphone de notre Service clientèle.

## Voyant lumineux bicolore

Le voyant bicolore indique l'état de la pile. Un clignotement vert toutes les 60 secondes indique que la pile est bonne. Un clignotement rouge toutes les 60 secondes indiquent que la pile est faible. Si le voyant ne s'allume pas du tout, il est temps de changer la pile.

## Réglage du niveau de stimulation électrostatique

Veillez lire toutes les étapes avant de régler le niveau stimulation électrostatique.

1. Une fois la pile installée, appuyez sur le bouton du niveau de stimulation jusqu'à ce que le voyant lumineux du récepteur soit rouge (5E).
2. Le voyant lumineux du récepteur clignote plusieurs fois en rouge pour indiquer le niveau de stimulation électrostatique (5F).
3. Vous pouvez augmenter le niveau stimulation électrostatique en appuyant sur le bouton de niveau de stimulation et en le relâchant dans les 5 secondes qui suivent le clignotement précédent.

Les niveaux de stimulation électrostatique vont de 1 à 5. Appuyez sur le bouton de niveau de stimulation lorsque le collier-récepteur est au niveau 5 pour le faire revenir au niveau 1. Consultez le tableau de fonctions et de réactions pour choisir le niveau de stimulation convenant le mieux à votre animal.

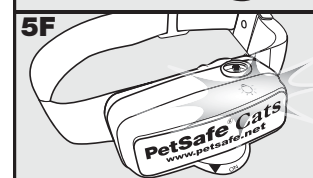
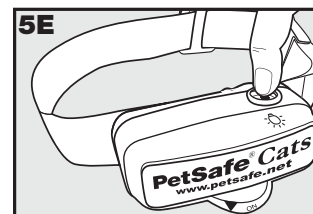

Si le collier est réglé au niveau 2 ou à un niveau supérieur, il augmente automatiquement le niveau de stimulation en fonction du temps que votre animal reste dans la zone de stimulation électrostatique.

Le voyant lumineux du récepteur indique l'état de la pile (clignotement toutes les 60 secondes si la pile doit être remplacée).

### Protection contre une stimulation excessive

Dans le cas improbable où votre chat s'immobiliserait dans la zone de stimulation électrostatique, cette protection limite la durée de stimulation à 30 secondes. Le système bloque ensuite la stimulation jusqu'à ce que l'animal sorte de la zone de stimulation électrostatique.

## Tableau de fonctions et de réactions

Remarque : Commencez le dressage au niveau 2 et augmentez uniquement le niveau si votre chat ne réagit pas à cette stimulation.

Réaction du voyant lumineux	Niveau de stimulation électrostatique	Fonction du collier-récepteur
1 clignotement	1	Pas de stimulation électrostatique, signal sonore seul
2 clignotements	2	Stimulation électrostatique faible
3 clignotements	3	Stimulation électrostatique moyenne
4 clignotements	4	Stimulation électrostatique moyenne à élevée
5 clignotements	5	Stimulation électrostatique élevée
Clignotements toutes les 4 à 5 secondes	Batterie faible	

## Étape 6 Réglage de la largeur du périmètre et test du collier-récepteur

Le sélecteur de longueur de fil sur le côté de l'émetteur de clôture a trois réglages (6A). Le réglage B est utilisé pour la plupart des terrains. Le tableau suivant indique quel réglage utiliser.

Quantité de fil	Paramètre
Jusqu'à 400 m	B
400-730 m	C
Plus de 730 m	A

Utilisez la molette de réglage de la largeur du périmètre pour régler la largeur de la zone d'avertissement et de la zone de stimulation électrostatique (6B). Choisissez le périmètre le plus large possible pour donner à votre chat les plus grandes zones d'avertissement et de stimulation électrostatique sans trop réduire la zone autorisée.

Nous recommandons une largeur de 3,7 à 6 m.

Remarque : La molette de réglage de la largeur du périmètre ne modifie pas le niveau de stimulation électrostatique.

Pour localiser les zones d'avertissement et de stimulation électrostatique, veillez à ce que la pile du collier-récepteur soit bien installée, que le niveau de stimulation soit sur 2 ou plus et que les contacts de la clé multifonctions soient contre les contacteurs (6C). Pour des résultats optimaux, choisissez une partie où le fil d'antenne est droit sur au moins 15 m de long. Maintenez les contacts de la clé multifonctions contre les contacteurs (6C). Marchez vers le fil d'antenne en dirigeant les contacteurs vers le haut et en tenant le collier-récepteur à la hauteur du cou de l'animal (6D) jusqu'à ce que le collier sonne (6E) et que la clé multifonctions clignote.

Remarque : Le collier-récepteur est étanche, ce qui peut rendre le bip difficile à entendre.

Si le collier-récepteur ne sonne pas à l'endroit voulu, réglez la molette de réglage de la largeur du périmètre. Tournez-la

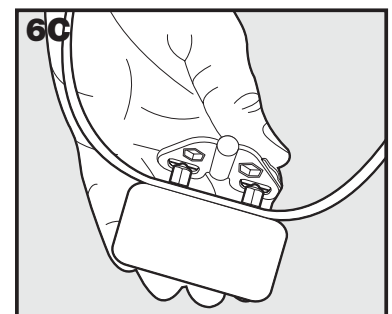
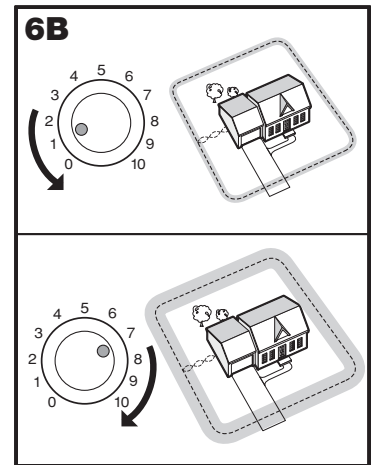
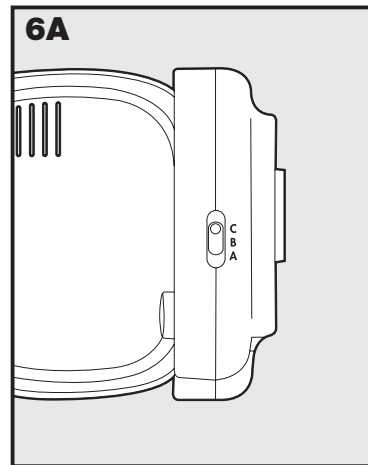

dans le sens des aiguilles d'une montre pour augmenter la largeur du périmètre et dans l'autre sens pour la diminuer (6B). Renouvelez cette étape jusqu'à ce que le collier-récepteur sonne à la distance voulue par rapport au fil d'antenne.

Les chiffres sur la molette de réglage de la largeur du périmètre indiquent la force du signal et ne correspondent pas à la largeur du périmètre. Si le réglage de la molette de

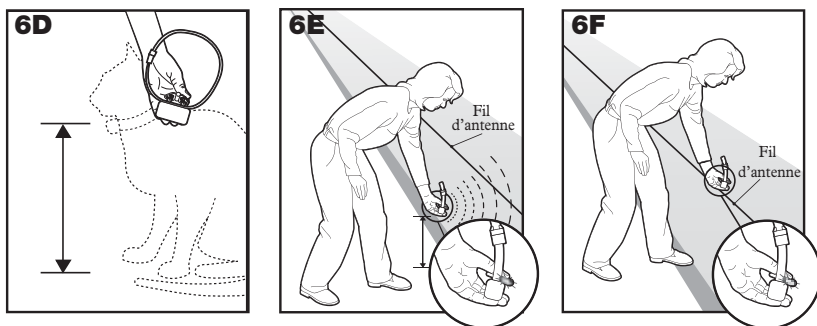

réglage de la largeur du périmètre ne donne pas la portée voulue, réglez le sélecteur de longueur de fil différemment. Avec une boucle double, vous devrez peut-être augmenter la séparation du fil d'antenne afin d'obtenir la portée voulue.

Le collier-récepteur émet un signal d'avertissement ainsi qu'un clic durant la stimulation électrostatique. Après avoir entendu le bip, continuez de marcher vers le fil. Le collier-récepteur doit émettre un clic et le voyant de test doit clignoter, indiquant l'activation de la stimulation électrostatique lorsque vous entrez dans la zone de stimulation électrostatique (6F). Un signal d'avertissement et un clignotement du voyant test indiquent que le collier-récepteur et le système fonctionnent correctement. Effectuez ce test à différents endroits pour vérifier que le système fonctionne correctement. Ensuite, marchez tout autour de la zone autorisée pour vérifier qu'il n'y ait pas de zone où le collier-récepteur risque d'être activé par des signaux couplés à des câbles enterrés. Testez également le collier dans et autour de la maison. Des câbles de télévision, des lignes électriques ou téléphoniques peuvent transporter des signaux à l'intérieur et à l'extérieur de la maison qui pourraient activer accidentellement le collier du chat. Dans ce cas (ce qui est rare), votre fil d'antenne est probablement trop près de ces lignes extérieures et doit être déplacé, comme indiqué à la figure 3A.

Si votre système semble fonctionner correctement, vous pouvez maintenant enterrer le fil d'antenne. Si le collier-récepteur n'a pas sonné ou si le voyant de test n'a pas clignoté, consultez la section « Dépannage ».

*Remarque : La largeur du périmètre se compose à 20 % de la zone d'avertissement et à 80 % de la zone de stimulation électrostatique.*

## Étape 7 Installation du fil d'antenne

### Enterrer le fil d'antenne

Il est recommandé d'enterrer le fil d'antenne pour le protéger et éviter de désactiver le système.

1. Faites une tranchée de 2,5 à 7,5 cm de profondeur.
2. Placez le fil d'antenne dans la tranchée sans le tendre pour qu'il puisse se dilater et se contracter avec les variations de température.
3. Utilisez un outil contondant (comme un pinceau en bois) pour enfoncer le fil d'antenne dans la tranchée. Attention de ne pas endommager l'isolation du fil d'antenne.

### Fixer le fil d'antenne à une clôture existante

Le fil d'antenne de la clôture anti-fugue In-Ground Cat Fence™ de PetSafe® peut être attaché à un grillage à mailles losangées, à une clôture de perches ou à une clôture pleine en bois. Il peut être fixé à la hauteur souhaitée. Toutefois, veillez à ce que la largeur du périmètre soit réglée sur une portée suffisamment élevée pour que le chat reçoive le signal.

- **Grillage à mailles losangées (7A) :** Faites passer le fil d'antenne dans les de l'ouverture du portail en les séparant d'au moins 1,5 m mailles ou utilisez des attaches en plastique.
- **Clôture de perches ou clôture pleine en bois (7A) :** Utilisez des agrafes pour fixer le fil d'antenne. Attention de ne pas percer l'isolation du fil d'antenne.

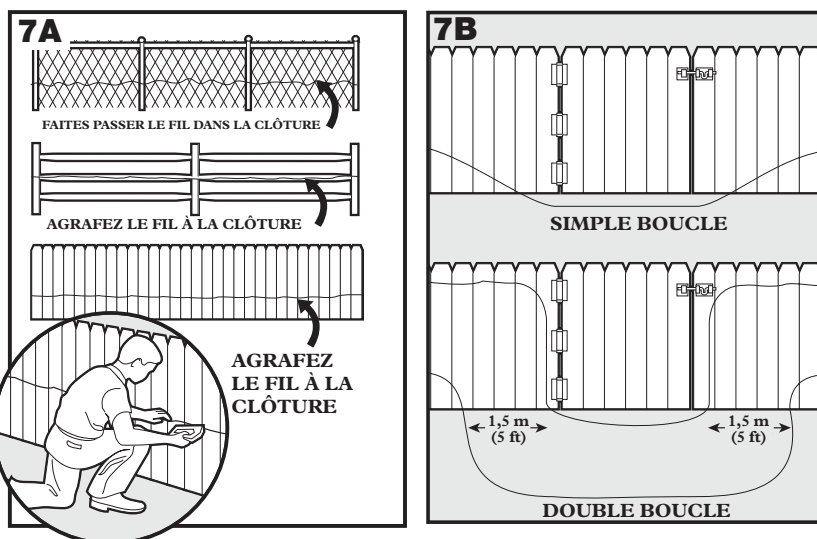

- **Boucle double avec clôture existante** : Faites passer le fil d'antenne sur le haut de la clôture et faites le revenir par le bas de la clôture pour avoir la séparation d'au moins 1,5 m nécessaire.
- **Portail (boucle simple) (7B)** : Enterrez le fil d'antenne autour de l'ouverture du portail. *Remarque : Le signal reste actif lorsque le portail est ouvert, votre chat n'essaie donc pas de sortir de la zone autorisée.*
- **Portail (boucle double) (7B)** : Enterrez les deux fils d'antenne autour

## Traverser des surfaces dures (allées, trottoirs, etc.)

- **Allée ou trottoir en béton (7C)** : Placez le fil d'antenne dans un joint de dilatation ou creusez une rainure à l'aide d'une scie circulaire avec une lame à béton. Placez le fil d'antenne dans la rainure et recouvrez-le avec une matière étanche appropriée. Pour des résultats optimaux, brossez les saletés ou les débris avant de raccorder.
- **Allée en gravier ou en terre (7D)** : Placez le fil d'antenne dans un tuyau en PVC ou un tuyau d'eau pour protéger le fil d'antenne avant de l'enterrer.

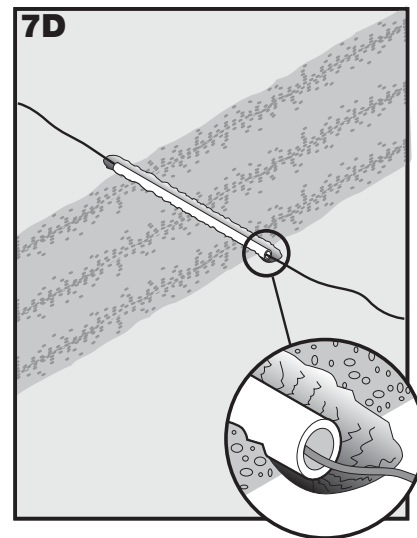
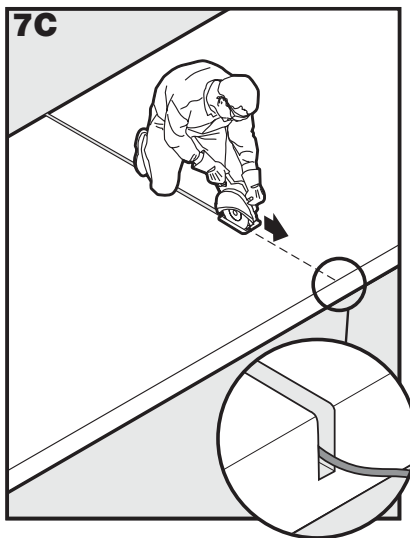

## Étape 8 Pose des fanions de délimitation

Les fanions de délimitation sont des rappels visuels pour indiquer à votre chat où se situe la zone d'avertissement.

1. Tenez le collier-récepteur à la hauteur du cou de votre chat.
2. Marchez vers la zone d'avertissement jusqu'à ce que le collier-récepteur sonne (**8A**).
3. Placez un fanion de délimitation sur le sol (**8B**).
4. Retournez dans la zone autorisée jusqu'à ce que le collier arrête de sonner.
5. Renouvelez cette opération autour de la zone d'avertissement jusqu'à ce qu'elle soit délimitée par des fanions de délimitation tous les 3 m ou moins.

*Remarque : Si vous n'entendez pas le signal sonore, consultez les Instructions du voyant de test à l'étape 6.*

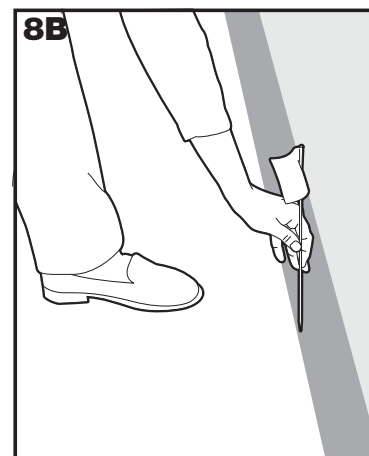

# Étape Ajustement du collier-récepteur

# 9

**Important : Le collier-récepteur doit être bien ajusté pour que le dressage soit efficace. Les contacteurs doivent être en contact direct avec la peau de l'animal sur la partie inférieure de son cou.**

Pour que le collier soit bien ajusté, veuillez suivre les étapes ci-dessous :

1. Vérifiez que la pile ne soit pas installée dans le collier-récepteur.
2. Votre chat doit être assis sagement (9A).
3. Centrez les contacteurs sous le cou du chat pour qu'ils touchent sa peau. *Remarque : Il est parfois nécessaire de couper les poils autour des contacteurs pour garantir un contact efficace.*

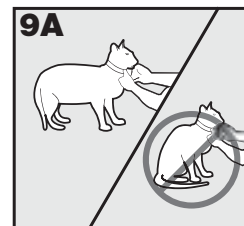

4. Vérifiez que le collier-récepteur soit bien ajusté en plaçant un doigt entre le contacteur et le cou du chat. Le collier doit être bien serré mais sans excès (9B).
5. Laissez votre chat porter le collier pendant quelques minutes, puis contrôlez à nouveau l'ajustement. Une fois que votre chat s'est habitué au collier-récepteur, vérifiez encore s'il est bien ajusté.
6. Coupez le collier comme suit (9C) :
  - a. Faites une marque avec un stylo à la longueur voulue. Laissez une longueur suffisante si votre chat doit grandir ou si son poile s'épaissit en hiver.
  - b. Enlevez le collier-récepteur et coupez la section en trop.
  - c. Avant de remettre le collier-récepteur sur votre chat, appliquez une flamme sur le bord coupé du collier pour le sceller.

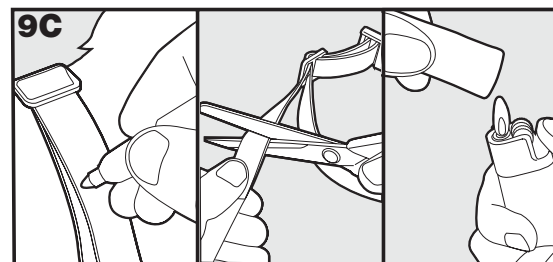
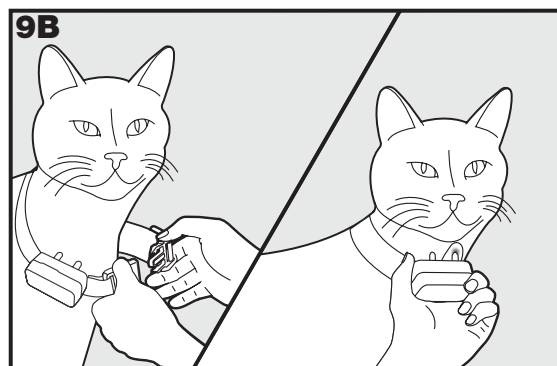

**Important : Pour garantir le confort, l'efficacité et la sécurité du produit, veuillez respecter les points suivants :**

- **Durant les deux premières semaines de dressage, n'utilisez pas le système de dressage sur votre animal sans surveillance directe.**
- **Contrôlez l'ajustement du collier-récepteur pour éviter toute pression excessive en passant un doigt entre le contacteur et le cou de l'animal.**
- **Ne laissez jamais le collier-récepteur sur votre animal pendant plus de 12 heures de suite.**
- **Tous les jours, vous devez contrôler soigneusement votre animal pour détecter tout signe d'éruption cutanée ou de plaie.**
- **En cas d'éruption cutanée ou de plaie, enlevez le collier-récepteur pendant quelques jours.**
- **Si l'irritation persiste après 48 heures, consultez un vétérinaire.**
- **Le cou de l'animal et les contacteurs doivent être nettoyés une fois par semaine avec un gant et un savon doux, puis soigneusement rincés.**

**ATTENTION** Une pathologie appelée nécrose cutanée, qui correspond à une dévitalisation de la peau en raison d'un contact excessif et prolongé contre les contacteurs, peut apparaître si les points ci-dessus ne sont pas respectés.

Ce système ne doit être utilisé qu'avec des animaux âgés de plus de 6 mois. Si votre animal est blessé ou éprouve des difficultés à se déplacer, veuillez contacter votre vétérinaire ou un dresseur professionnel avant toute utilisation.

**ATTENTION** Ne pas attacher une laisse au collier. Une laisse pourrait tirer sur les contacteurs et les presser trop fortement contre le cou du chien. Attachez une laisse à un autre collier non métallique ou à un harnais, en veillant à ce que cet autre collier n'exerce pas de pression sur les contacteurs.

## Resserrage du collier

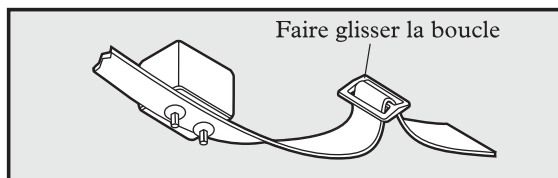

La boucle coulissante empêche le collier de se desserrer autour du cou du chat.

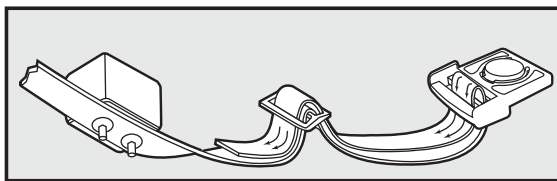

# Manuel de dressage

*Ce guide de dressage présente deux méthodes possibles : La méthode avec laisse et la méthode avec longe sous surveillance. Ces deux méthodes nécessitent une surveillance attentive de votre chat pendant toute la période de dressage. Lisez attentivement les deux méthodes pour déterminer laquelle conviendra le mieux à vous et à votre chat.*

## Soyez patient avec votre chat

**Important : Un dressage adéquat de votre chat est essentiel pour une utilisation réussie de la clôture anti-fugue avec fil In-Ground Cat Fence™ de PetSafe®. Veuillez lire l'intégralité de cette section avant de commencer le dressage de votre animal. Souvenez-vous que la clôture anti-fugue In-Ground Cat Fence™ de PetSafe® n'est pas une barrière matérielle.**

- Le dressage doit être juste, ferme et cohérent.
- Dressez votre chat pendant 10 à 15 minutes à chaque fois. Ne lui en demandez pas trop, trop vite. Des sessions courtes et fréquentes sont plus efficaces que les sessions longues et peu fréquentes.
- Si votre animal semble tendu, ralentissez le programme de dressage et/ou ajoutez des journées de dressage.
- Finissez chaque session en le récompensant et en lui apportant de l'affection.
- Retirez le collier-récepteur après chaque session de dressage.
- Le chat doit garder son harnais attaché à une laisse durant les sessions de dressage.
- Même si vous trouvez que votre animal réagit bien, il est conseillé d'aller jusqu'à la fin du dressage. Il faut consolider ses bases.
- Contrôlez régulièrement l'ajustement du collier-récepteur autour du cou de l'animal.

## Préparation

L'objectif est que votre chat fasse demi-tour à chaque fois qu'il entend le signal d'avertissement du collier-récepteur.

Durant le dressage, votre chat doit apprendre où se trouve la délimitation et doit comprendre qu'il ne doit pas la franchir.

Les chats sont des animaux indépendants. Afin d'obtenir la réaction attendue, vous devez toujours travailler de manière douce, calme et respectueuse. Avec la confiance de votre chat, vous pourrez construire un respect mutuel permettant un dressage réussi.

Souvenez-vous que, par nature, les chats sont plus agiles et donc plus mobiles que les chiens. Vous devez bien connaître votre environnement de dressage. Votre chat pourrait grimper à un arbre ou sur une remise, mettant ainsi le collier-récepteur hors de portée du signal du fil d'antenne, ce qui lui donnerait la possibilité de sortir de la zone autorisée sans recevoir de stimulation électrostatique.

Le dressage peut prendre entre une et deux semaines. Durant cette période, vous devriez pouvoir détecter s'il est temps de passer à l'étape suivante en fonction de la réaction de votre chat.

# Se familiariser avec le collier-récepteur

## Objectif :

Familiariser votre chat avec le collier-récepteur s'il n'en a jamais porté.

## Étapes :

1. Placez le collier-récepteur comme indiqué à l'étape 9 de ce guide, mais sans les piles, pour éviter que votre chat ne reçoive de stimulation à ce stade.
2. Récompensez votre chat pour vous avoir laissé lui mettre le collier-récepteur et laissez-le pendant 5 à 15 minutes. Augmentez graduellement la durée pendant laquelle votre chat porte le collier-récepteur (une heure ou plus).
3. Votre chat est prêt pour la phase 1 quand vous constatez qu'il se comporte normalement (ex. toilettage, alimentation, sommeil, affection) tout en portant le collier-récepteur.

## Méthode de dressage avec la laisse

### Phase 1 Journées 1 et 2 – Découverte de la délimitation - Zone d'avertissement

Effectuez trois ou quatre sessions de dressage par jour de 10 à 15 minutes.

#### Important :

- **Votre chat DOIT porter un harnais pour le dressage au cas où il aurait une réaction imprévisible. Le harnais vous donne également la possibilité de guider votre chat vers un lieu « de sécurité » dans la zone autorisée après qu'il a été averti ou stimulé par le collier-récepteur.**
- **Si votre chat essaie de quitter la zone autorisée, veillez à ce qu'il ne passe pas les fanions de délimitation. Ne le laissez jamais les dépasser, qu'il porte ou non le collier-récepteur. Si votre chat pense qu'il peut passer les fanions, le dressage prendra plus longtemps.**

#### Objectif :

Apprendre à votre chat à associer le signal sonore avec la zone d'avertissement.

#### Étapes :

1. Réglez le collier-récepteur sur le niveau 1 (signal sonore seul).
2. Mettez le harnais et la laisse à votre chat. Conduisez-le dans la zone autorisée jusqu'à un point donné, à côté des fanions de délimitation.
3. En tenant le collier-récepteur à proximité des oreilles du chat, conduisez-le dans la zone d'avertissement.
4. Lorsque le signal sonore est émis, demandez-lui rapidement de revenir tout en tirant sur le harnais pour qu'il retourne dans la zone autorisée. Récompensez votre chat et donnez-lui de l'affection.
5. Faites le lien entre le signal sonore et les fanions de délimitation en prenant un fanion. Montrez le drapeau à votre chat et agitez-le au moment où le collier-récepteur émet le signal sonore.
6. Renouvelez cette opération avec plusieurs fanions de délimitation.
7. À force de conduire votre chat en direction des fanions et de lui faire entendre les signaux sonores, vous devriez noter une certaine réticence chez l'animal, qui devrait essayer de s'en éloigner.

### Phase 2 Journées 3 à 7 – Découverte de la délimitation - Zone de stimulation électrostatique

Effectuez trois ou quatre sessions de dressage par jour de 10 à 15 minutes.

#### Important :

- **Votre chat DOIT porter un harnais pour le dressage au cas où il aurait une réaction imprévisible. Le harnais vous donne également la possibilité de guider votre chat vers un lieu « de sécurité » dans la zone autorisée après qu'il a été averti ou stimulé par le collier-récepteur.**
- **Si votre chat essaie de quitter la zone autorisée, veillez à ce qu'il ne passe pas les fanions de délimitation. Ne le laissez jamais les dépasser, qu'il porte ou non le collier-récepteur. Si votre chat pense qu'il peut passer les fanions, le dressage prendra plus longtemps.**

#### Objectif :

Apprendre à votre chat à associer la stimulation électrostatique avec la zone de stimulation électrostatique.

### **Étapes :**

1. Réglez le collier-récepteur sur le niveau 2 – le niveau de stimulation le plus bas.
2. Placez le collier-récepteur comme indiqué à l'étape 9 de ce guide.
3. Comme pour la phase 1, conduisez votre chat en direction des fanions, mais laissez-le entrer dans la zone d'avertissement pour qu'il reçoive une légère stimulation électrostatique.

*Remarque : Vous devrez peut-être retirer un fanion sur deux à ce stade du dressage pour encourager votre chat à approcher de la zone de stimulation électrostatique.*

4. Lorsque votre chat reçoit la stimulation, demandez-lui rapidement de revenir tout en tirant sur le harnais pour qu'il retourne dans la zone autorisée. Récompensez votre chat et donnez-lui de l'affection.
  5. Si votre chat ignore la stimulation électrostatique, vérifiez tout d'abord que le collier-récepteur soit bien en contact avec la peau et essayez à nouveau. Si l'animal ignore encore la stimulation, augmentez graduellement le niveau de stimulation comme indiqué à l'étape 5 de ce manuel, jusqu'à ce qu'il réagisse.
  6. Ceci doit permettre de lui faire comprendre qu'il doit s'éloigner de la délimitation. Si votre chat a bien réagi aux étapes précédentes, il n'est pas nécessaire de renouveler volontairement la stimulation électrostatique plus de deux fois.
- 

## Phase 3 Jours 8 à 14 - Surveillance sans laisse

Les sessions de dressage doivent durer entre 10 et 15 minutes au début, puis augmenter graduellement jusqu'à une heure et plus.

Votre chat n'est prêt que lorsqu'il évite normalement la délimitation des fanions. Durant cette phase, surveillez attentivement l'animal.

### **Objectif :**

Donner à votre chat l'occasion de se déplacer librement dans la zone autorisée.

### **Étapes :**

1. Placez le collier-récepteur comme indiqué à l'étape 9 de ce guide.
  2. Votre chat est libre de se déplacer dans votre propriété et votre rôle est de le surveiller.
  3. Observez la réaction de votre chat lorsqu'il s'approche de la délimitation et reçoit les signaux d'avertissement et les stimulations électrostatiques. S'il s'éloigne de la délimitation sans être affolé, votre chat est prêt pour la dernière étape.
- 

## Phase 4 Jours 15 à 30 - Observation

Pendant les premières semaines après le dressage, contrôlez régulièrement votre chat. Diminuez graduellement le nombre de contrôles pour qu'il retrouve totalement sa liberté.

Lorsque vous êtes satisfait du dressage de votre chat, retirez un fanion de délimitation sur deux tous les quatre jours jusqu'à ce qu'il n'en reste plus un seul. Conservez-les pour un usage ultérieur.

Si vous devez faire sortir votre chat de la zone autorisée, enlevez le collier-récepteur et laissez-le dans la zone autorisée.



# Méthode de dressage avec longe sous surveillance

## **Objectif :**

Faire comprendre à votre chat qu'il doit revenir vers la maison à chaque fois qu'il entend le signal sonore du collier-récepteur.

Le dressage devrait prendre une semaine environ.

## **Configuration :**

1. Pour le dressage d'un chat, utilisez un harnais pour y attacher la longe.
2. Réglez le collier-récepteur sur le niveau 2 ou 3 en fonction de la taille et du tempérament de votre chat. Plus le niveau est élevé, plus la stimulation électrostatique est forte.
3. Les chats doivent porter les colliers-récepteurs de manière bien plus serrée que les colliers standards. Les deux contacteurs doivent toucher la peau.
4. Achetez une longe d'extérieure de 4,6 à 6,1 m.

## **Étapes :**

1. Placez la fixation dans le sol de manière à ce que la longe dépasse la zone autorisée de 30 à 60 cm dans la zone d'avertissement.
2. Pour garantir le bien-être de votre chat, assurez-vous qu'il y ait de l'ombre et de l'eau fraîche dans le rayon de la longe.
3. Attachez le harnais à la longe.
4. Laissez votre chat attaché à la longe pendant 4 à 6 heures. Vous devez surveiller votre chat pour sa sécurité. Vous devez observer la réaction de votre chat après avoir reçu une stimulation pour savoir s'il a compris le système.
5. Placez la longe à différents endroits.
6. Continuez le dressage pendant 3 jours. Durant cette période, votre chat apprendra à reconnaître le signal sonore et à éviter la zone de stimulation électrostatique.

Surveillez votre animal dans le jardin pendant plusieurs semaines.

Laissez les fanions de délimitation en place pendant 3 semaines après la fin du dressage. Retirez ensuite un fanion sur deux tous les quatre jours jusqu'à ce qu'il n'en reste plus un seul. Conservez-les pour un usage ultérieur. Contrôlez régulièrement l'ajustement du collier-récepteur autour du cou de l'animal.

***Félicitations ! Vous avez maintenant terminé le programme de dressage.***

# Accessoires

Pour commander d'autres accessoires pour votre clôture anti-fugue In-Ground Cat Fence™ de PetSafe®, contactez le Service clientèle ou visitez notre site pour trouver un revendeur près de chez vous.

## Dépannage

<b>Le collier-récepteur ne sonne pas ou n'émet pas de stimulation.</b>	<ul style="list-style-type: none"><li>• Vérifiez que la pile soit installée correctement.</li><li>• Vérifiez que les deux voyants soient allumés sur l'émetteur de clôture. Dans le cas contraire, effectuez un « Test à l'aide d'une boucle courte ».</li></ul>
<b>Le collier-récepteur sonne, mais le chat ne répond pas à la stimulation électrostatique.</b>	<ul style="list-style-type: none"><li>• Vérifiez que le niveau de stimulation électrostatique soit sur 2 ou plus.</li><li>• Testez le collier-récepteur et le voyant récepteur en marchant en direction du fil d'antenne.</li><li>• Si le voyant de test clignote, vérifiez que le collier-récepteur soit bien ajusté.</li><li>• Coupez les poils de votre chat à l'endroit où les contacteurs touchent son cou et/ou posez les contacteurs plus longs.</li><li>• Augmentez le niveau de stimulation électrostatique.</li><li>• Renouvelez les étapes de dressage.</li></ul>
<b>Le collier-récepteur doit être placé au-dessus du fil d'antenne pour qu'il soit activé.</b>	<ul style="list-style-type: none"><li>• Remplacez la pile.</li><li>• Tournez la molette de réglage de la largeur du périmètre dans le sens des aiguilles d'une montre pour augmenter la distance d'activation du collier-récepteur par rapport au fil d'antenne. Vous pouvez également modifier le réglage du sélecteur de longueur de fil.</li><li>• Si vous utilisez une boucle double, vérifiez que les fils d'antenne soient séparés de 1,5 m.</li><li>• Si le collier-récepteur doit toujours être placé au-dessus du fil d'antenne, effectuez le « Test à l'aide d'une boucle courte ».</li></ul>
<b>Le collier-récepteur est activé à l'intérieur de la maison.</b>	<ul style="list-style-type: none"><li>• Tournez la molette de réglage de la largeur du périmètre dans le sens inverse des aiguilles d'une montre pour diminuer la distance d'activation du collier-récepteur par rapport au fil d'antenne.</li><li>• Vérifiez que le fil d'antenne ne passe pas trop près de la maison. Le signal peut être transmis à travers les murs de la maison.</li><li>• Vérifiez que les fils d'antenne ne soient pas torsadés entre la délimitation et l'émetteur de clôture.</li></ul>
<b>Le signal est brouillé.</b>	<ul style="list-style-type: none"><li>• Vérifiez que l'émetteur de clôture soit à au moins 1 m de tout objet métallique de grande taille.</li><li>• Vérifiez que les courbes prises par le fil d'antenne soient souples.</li><li>• Vérifiez que le fil d'antenne ne passe pas en parallèle et à moins de 1,5 m de câbles électriques, d'autres systèmes de délimitation, de câbles téléphoniques, des câbles de télévision ou d'antenne ou de parabole.</li></ul>
<b>Les voyants d'alimentation et de boucle sont éteints.</b>	<ul style="list-style-type: none"><li>• Vérifiez que l'adaptateur soit branché à l'émetteur de clôture.</li><li>• Essayez de le brancher à une autre prise.</li><li>• Si les voyants ne s'éclairent toujours pas, l'émetteur de clôture et/ou l'adaptateur doivent être remplacés. Veuillez contacter le Service clientèle.</li></ul>
<b>Le voyant d'alimentation est allumé, le voyant de boucle est éteint et l'alarme de boucle de l'émetteur de clôture retentit.</b>	<ul style="list-style-type: none"><li>• Vérifiez que les deux bouts du fil d'antenne soient branchés aux bornes d'attache correspondantes et que le fil de cuivre soit dénudé sur 1 cm.</li><li>• Effectuez le « Test à l'aide d'une boucle courte » pour voir si l'émetteur de clôture doit être remplacé ou si le fil d'antenne est rompu.</li><li>• Si l'émetteur de clôture fonctionne correctement, le fil d'antenne est cassé à un endroit quelconque. Reportez-vous à la section « Localiser une rupture dans le fil ».</li></ul>

# Test à l'aide d'une boucle courte

Le test à l'aide d'une boucle courte sert à déterminer si chaque composant (émetteur de clôture, collier-récepteur et fil d'antenne) fonctionne correctement.

1. Débranchez le fil d'antenne.
2. Coupez environ 3 m de fil d'antenne non utilisé et connectez-le aux bornes d'attache du fil d'antenne.
3. Attachez la clé multifonctions au collier-récepteur.
4. Disposez le fil d'antenne en cercle. Réglez le sélecteur de longueur de fil sur B.
5. Réglez la molette de réglage de la largeur du périmètre sur 10 et le niveau de stimulation électrostatique sur le niveau 2 ou plus.
6. Si le voyant de boucle ne s'éclaire pas, l'émetteur de clôture ne fonctionne pas correctement. Veuillez contacter le Service clientèle.
7. Si le voyant de boucle est éclairé, débranchez un bout du fil d'antenne des bornes d'attache.
8. Si l'alarme de boucle ne retentit pas, l'émetteur de clôture doit être remplacé. Veuillez contacter le Service clientèle.
9. Si l'alarme de boucle retentit, rebranchez le fil d'antenne à la borne d'attache.
10. Tenez le collier-récepteur à près de 3 m du fil d'antenne. Le collier-récepteur doit ensuite sonner à environ 0,3 m du fil d'antenne. Le voyant de test doit clignoter lorsque vous tenez le collier-récepteur plus près du fil d'antenne.
11. Si le collier-récepteur ne sonne pas et que le voyant de test ne s'éclaire pas, remplacez la pile du collier-récepteur. S'il ne sonne toujours pas et que le voyant de test ne clignote toujours pas non plus, contactez le Service clientèle.
12. Si le collier-récepteur sonne, le fil d'antenne est peut-être partiellement ou entièrement coupé. Reportez-vous à la section « Localiser une rupture dans le fil d'antenne ».

## Localiser une rupture dans le fil d'antenne

Veuillez procéder comme suit pour déterminer où se trouve la coupure dans le fil d'antenne :

1. Localisez la ou les jonctions d'origine et vérifiez si elles sont en bon état et bien établies.
2. Inspectez votre terrain pour détecter d'éventuels dommages subis par le fil d'antenne (ex. creusage récent, sol retourné, terriers de rongeurs ou tout autre type de dommage possible à proximité du fil d'antenne). Si vous ne parvenez toujours pas à trouver la rupture dans le fil d'antenne, procédez comme suit :
  1. Placez l'émetteur de clôture.
  2. Connectez les deux bouts du fil d'antenne torsadé à une borne d'attache du fil d'antenne.
  3. Mesurez et coupez un fil de test d'une longueur équivalant à la moitié de la longueur totale du fil d'antenne.
  4. Connectez un bout du fil de test à l'autre borne d'attache du fil d'antenne.
  5. Coupez le fil d'antenne au milieu.
  6. Joignez l'autre bout du fil de test à un des deux bouts du fil d'antenne que vous venez de couper en deux parties égales.
  7. Branchez l'émetteur de clôture et contrôlez le voyant de boucle. Si le voyant de boucle est allumé, la rupture doit se trouver dans l'autre moitié du fil d'antenne.
  8. Si le voyant de boucle ne s'allume pas, la rupture se trouve dans cette partie du fil d'antenne. Toutefois, il existe un risque minime que le fil soit cassé en plusieurs points. Pour cette raison, vous devez vérifier les deux moitiés de la boucle.
  9. Remplacez le fil d'antenne endommagé par un fil neuf.
  10. Rebranchez le fil d'antenne à l'émetteur de clôture.
  11. Contrôlez le voyant de boucle. Si le voyant de boucle s'allume, testez le système avec le collier-récepteur.

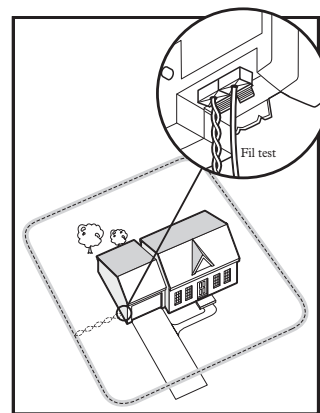

# Conditions d'utilisation et limitation de responsabilité

## 1. Conditions d'utilisation

L'utilisation de ce produit est sujette à votre acceptation sans modification de l'intégralité des conditions générales et consignes d'utilisation fournies avec ce produit. L'utilisation de ce produit revient à en accepter les termes, conditions et consignes d'utilisation. Si vous n'acceptez pas ces conditions générales et consignes d'utilisation, veuillez renvoyer ce produit, inutilisé, dans son emballage d'origine et à vos frais et risques, au Service clientèle approprié avec la preuve d'achat, afin d'obtenir un remboursement complet.

## 2. Utilisation appropriée

Une utilisation appropriée implique, sans s'y limiter, la consultation de l'intégralité du manuel d'utilisation du produit et de toutes les informations spécifiques relatives à la sécurité. Le caractère ou la taille/le poids spécifiques de votre animal ne sont peut-être pas adaptés à ce produit. Si vous n'êtes pas sûr(e) que ce produit est adapté à votre animal de compagnie, veuillez consulter votre vétérinaire ou un dresseur certifié avant emploi. Pour les produits utilisés sur des animaux nécessitant un dressage, Radio Systems Corporation recommande de ne pas les utiliser si votre animal est agressif et ne saurait être tenu pour responsable de leur éventuelle inadéquation selon les cas.

## 3. Pas d'utilisation illégale ou interdite

Ce produit a été exclusivement conçu pour être utilisé avec des animaux de compagnie. Ce produit n'est pas destiné à blesser ni à provoquer les animaux. L'usage de ce produit d'une manière non prévue pourrait entraîner des infractions aux lois fédérales, locales ou de l'État.

## 4. Limitation de responsabilité

Radio Systems Corporation et ses sociétés affiliées ne peuvent en aucun cas être tenus pour responsables (i) des dommages directs, indirects, punitifs, accidentels, spéciaux ou secondaires, ni (ii) des pertes ou dommages consécutifs ou associés à l'utilisation ou à l'utilisation inappropriée de ce produit. L'acheteur assume tous les risques et responsabilités en rapport avec l'utilisation de ce produit, dans la pleine mesure prévue par la loi.

## 5. Modification des conditions générales

Radio Systems Corporation se réserve le droit de modifier ponctuellement les conditions générales et avis relatifs à ce produit. Si de telles modifications vous ont été communiquées avant que vous n'utilisiez ce produit, elles seront considérées comme juridiquement contraignantes et faisant partie du présent document.

## **Élimination des piles usagées**

La collecte sélective des batteries usagées est exigée dans de nombreux pays. Renseignez-vous sur les réglementations locales en vigueur avant d'éliminer les batteries usagées. Une fois que le produit arrive à la fin de sa vie, veuillez contacter notre Service clientèle pour recevoir des informations sur l'élimination appropriée du dispositif. Veuillez ne pas mettre le dispositif avec les déchets ménagers ou urbains. Pour connaître les numéros de téléphone du Service clientèle, visitez notre site Internet [www.petsafe.com](http://www.petsafe.com).

## **Remarque importante concernant le recyclage**

Veuillez vous conformer aux réglementations concernant les déchets d'équipements électriques et électroniques de votre pays. Cet appareil doit être recyclé. Si vous n'avez plus besoin de cet appareil, ne le mettez pas dans le système de déchets ordinaire. Veuillez le rapporter là où vous l'avez acheté pour qu'il soit recyclé. En cas d'impossibilité, veuillez contacter le Service clientèle pour de plus amples informations.

---

## **Conformité**



Radio Systems Corporation déclare sous sa responsabilité propre que le produit suivant est conforme aux exigences essentielles stipulées à l'article 3 de la RED (2014/53/EU) et la Directive RoHS 2 (EU) 2015/863. Les changements ou les modifications non autorisé(e)s sur l'appareil qui ne sont pas approuvé(e)s par Radio Systems Corporation peuvent entraîner la violation des réglementations RED et la révocation de l'autorisation d'utilisation de l'appareil, et annulent la garantie. Par la présente, Radio Systems Corporation déclare que ce produit est conforme aux exigences fondamentales et autres provisions applicables. La déclaration de conformité est disponible à l'adresse [www.petsafe.com/customer-care/eu\\_docs.php](http://www.petsafe.com/customer-care/eu_docs.php).

### **IC**

Le présent appareil est conforme aux CNR d'Industrie Canada applicables aux appareils radio exempts de licence. L'exploitation est autorisée aux deux conditions suivantes : (1) l'appareil ne doit pas produire de brouillage, et (2) l'utilisateur de l'appareil doit accepter tout brouillage radioélectrique subi, même si le brouillage est susceptible d'en compromettre le fonctionnement.

# BELANGRIJKE VEILIGHEIDSINFORMATIE

## Uitleg van in deze handleiding gebruikte belangrijke woorden en symbolen



Dit is het symbool voor een veiligheidswaarschuwing. Het wordt gebruikt om u te wijzen op mogelijke risico's van persoonlijk letsel. Volg alle veiligheidsberichten op die volgen op dit symbool om mogelijk letsel of overlijden te voorkomen.

### **⚠ WAARSCHUWING**

WAARSCHUWING geeft een risicovolle situatie aan die, wanneer deze niet vermeden wordt, kan leiden tot overlijden of ernstig letsel.

### **⚠ VOORZICHTIG**

VOORZICHTIG in combinatie met het symbool voor veiligheidsalarm geeft een risicovolle situatie aan die, wanneer deze niet vermeden wordt, kan leiden tot licht of matig letsel.

### **VOORZICHTIG**

VOORZICHTIG zonder de combinatie met het symbool voor veiligheidsalarm geeft een risicovolle situatie aan die, wanneer deze niet vermeden wordt, kan leiden tot letsel bij uw huisdier.

### **AANWIJZING**

AANWIJZING wordt gebruikt om te wijzen op zaken die niet gerelateerd zijn aan persoonlijk letsel.

### **⚠ WAARSCHUWING**

- Dit systeem is **GEEN** vaste afbakening. Het systeem is ontworpen om als afschrikmiddel te dienen om huisdieren er door middel van statische Stimulans aan te herinneren dat zij binnen de gestelde grenzen moeten blijven. Het is belangrijk dat u regelmatig met uw huisdier traint om de boodschap te versterken. Aangezien het tolerantieniveau voor statische Stimulans verschilt per dier, kan Radio Systems Corporation **NIET** garanderen dat het systeem in alle gevallen uw huisdier binnen de gestelde grens houdt. Niet alle huisdieren kan geleerd worden dat ze de afbakening niet mogen overschrijden! Als u redenen heeft om aan te nemen dat uw huisdier een gevaar voor anderen of zichzelf is als hij de grens overschrijdt, mag u **NIET** uitsluitend op dit systeem vertrouwen om uw huisdier in te sluiten. Radio Systems Corporation is **NIET** aansprakelijk voor schade aan bezittingen, kosten of vervolgschade die ontstaan doordat een dier de grens overschrijdt.
- Niet voor gebruik met agressieve huisdieren. Gebruik dit product niet wanneer uw huisdier agressief is, of wanneer uw huisdier een neiging heeft tot agressief gedrag. Agressieve huisdieren kunnen ernstig letsel veroorzaken. Als u er niet zeker van bent of dit een goed idee is voor uw huisdier, neem dan contact op met uw dierenarts of een gediplomeerd trainer.
- Op ondergrondse kabels kan een hoge spanning staan. Laat alle ondergrondse kabels markeren voordat u gaat graven om de draad te plaatsen. In de meeste regio's is dit een gratis dienst.
- Installeer, verbind of verwijder uw systeem niet tijdens een onweer met bliksem. Als het onweer zo dichtbij is dat u donder hoort, is het dichtbij genoeg om gevaarlijke overspanningen te veroorzaken.
- Volg alle veiligheidsaanwijzingen op van uw elektrische gereedschap. Draag altijd een veiligheidsbril.
- Gevaar van elektrische schok. Gebruik de omheiningzender alleen binnen in een droge locatie.
- Probeer **NIET** in de batterij te prikken of de batterij te openen. Lever gebruikte batterijen in bij een inzamelpunt voor klein chemisch afval.
- Als de batterij wordt vervangen door een onjuist type, ontstaat er explosiegevaar. Voorkom dat batterijen kortsluiting maken, worden blootgesteld aan vuur of water, of dat oude en nieuwe batterijen gezamenlijk worden gebruikt. Wanneer u batterijen bewaart of weggooit, moeten deze worden beveiligd tegen kortsluiting.

### **⚠ VOORZICHTIG**

- Gevaar voor letsel. Draad boven de grond kan een struikelgevaar vormen. Let op waar u de draden plaatst.
- Dit product is geen speelgoed. Houd de trainer buiten het bereik van kinderen.

## VOORZICHTIG

Lees de instructies in deze handleiding door en volg deze op. Een juiste pasvorm van de halsband is belangrijk. Wanneer een halsband te lang gedragen wordt, of wanneer deze te strak om de nek van het huisdier zit, kan dit beschadiging van de huid veroorzaken. Dit wordt bedzweer genoemd; een andere naam is doorligwond, decubitus of druknecrose.

- Doe uw huisdier de halsband nooit langer dan 12 uur per dag om.
- Positioneer de halsband, indien mogelijk, elke 1 tot 2 uur anders om de nek van het huisdier.
- Controleer of de halsband past om overmatige druk te voorkomen; volg de instructies in deze handleiding.
- Bevestig nooit een riem aan de elektronische halsband; dit veroorzaakt overmatige druk op de contactpunten.
- Bij gebruik van een tweede halsband voor een riem mag geen druk op de elektronische halsband uitgeoefend worden.
- Was het deel rond de nek van de huisdier en de contactpunten van de halsband wekelijks met een vochtige doek
- Onderzoek het contactgebied dagelijks op tekenen van uitslag of wondjes.
- Als u uitslag of wondjes ziet, staak dan het gebruik van de halsband tot de huid genezen is.
- Ga naar de dierenarts als de aandoening langer dan 48 uur aanhoudt.

Bezoek onze website voor meer informatie over doorligwonden en druknecrose.

Deze stappen helpen uw huisdier zich veilig en comfortabel te laten voelen. Miljoenen huisdieren ondervinden geen problemen bij het dragen van roestvrijstalen contactpunten. Sommige dieren zijn gevoelig voor de druk van de contactpunten. Het kan zijn dat uw huisdier de halsband na enige tijd goed verdraagt. Als dit het geval is, kunt u deze voorzorgen wat minder streng toepassen. Het is belangrijk dat u het contactgebied dagelijks blijft controleren. Als u roodheid of wondjes ziet, staak dan het gebruik tot de huid volledig genezen is.

- Het kan nodig zijn de vacht in het gebied van de contactpunten bij te knippen. Scheer de nek van de huisdier nooit; dit kan uitslag of infectie veroorzaken.
- De halsband mag niet strakker gemaakt worden dan nodig voor een goed contact. Bij een halsband die te strak zit, is het risico op druknecrose in het contactgebied groter.
- De juiste training van uw huisdier is van essentieel belang voor het welslagen van de Deluxe omheiningssysteem met draad, In-Ground Fence™. Tijdens de eerste 2 weken van de training mag uw huisdier het trainingsapparaat uitsluitend onder toezicht dragen.
- Om een onbedoelde Stimulans te voorkomen:
  - Uw huisdier mag de ontvangerhalsband niet om hebben als het systeem getest wordt.
  - Verwijder de ontvangerhalsband voordat u wijzigingen in het systeem aanbrengt.
  - Test na elke wijziging altijd eerst de grenslocatie en -breedte voordat u uw huisdier de ontvangerhalsband omdoet.
- Gebruik indien mogelijk geen wandcontactdoos met aardlekschakelaar (RCD, residual current device) of verliesstroomautomaat (GFCI, ground fault circuit interrupter). Het omheiningssysteem werkt daarmee wel correct, maar sporadisch kan blikseminslag in de nabije omgeving ervoor zorgen dat de RCD of GFCI de stroom uitschakelt. Zonder stroom bestaat de kans dat uw huisdier ontsnapt. U moet de RCD of GFCI terugschakelen om het systeem weer van stroom te voorzien.

## AANWIJZING

- Let bij het maaien of bijknippen van uw gazon op dat u niet de draad doorsnijdt.
- Zorg voor extra bescherming als de omheiningzender lange tijd niet gebruikt wordt of als er onweer op komst is door de grensdraden los te koppelen en de stroomadaptor uit het stopcontact te halen. Zo kan de zender niet beschadigd raken door overspanning.

# Welkom

U en uw huisdier zijn voor elkaar gemaakt. Ons doel is om u te helpen samen een goede vriendschapsband op te bouwen en mooie momenten te beleven. Uw omheiningssysteem met draad is ontworpen om uw huisdier op een veilige manier meer vrijheid te bieden.

We weten dat veilige huisdieren zorgen voor blije eigenaren. Neem even de tijd om deze belangrijke veiligheidsinformatie te lezen en laat al uw openbare leidingen markeren voordat u begint met de training. Neem gerust contact met ons op indien u vragen hebt.

---

Hierna kunnen Radio Systems Corporation, Radio Systems PetSafe Europe Ltd., Radio Systems Australia Pty Ltd. en andere aangesloten ondernemingen of merken van Radio Systems Corporation gezamenlijk “wij” of “ons” worden genoemd.

---

## Inhoudsopgave

Onderdelen.....	49
Ander materiaal dat u nodig mogelijk heeft.....	49
Benodigde Trainingsapparatuur.....	49
Zo werkt het systeem.....	50
Belangrijke definities.....	50
<b>Bedieningshandleiding</b> .....	51
Locatie voor de omheiningzender vinden.....	51
Indeling /plattegrond van het System.....	51
Voorbeeldindelingen.....	52
Positioneren van de grensdraad.....	53
Verbinden van de draden aan de omheiningzender.....	54
Vorbereiden van de ontvangerhalsband.....	55
Functie- en responstabel.....	56
Instellen van de grensbreedte en testen van de ontvangerhalsband.....	56
Installeren van de grensdraad.....	57
Plaatsen van de grensvlaggen.....	58
Pasklaar maken van de ontvangerhalsband.....	59
<b>Trainingshandleiding</b> .....	60
Wees geduldig met uw kat.....	60
Vorbereiding.....	60
Wennen aan de ontvangerhalsband.....	61
Trainingsmethode aan de riem.....	61
Methode buiten aanlijnen met supervisie.....	63
Accessoires.....	64
Probleemoplossing.....	64
Korte-lus-test.....	65
Lokaliseren van een breuk in de grensdraad.....	65
Gebruiksvoorwaarden en beperking van aansprakelijkheid.....	66
Afvoer van batterijen.....	67
Belangrijk advies voor recycling.....	67
Conformiteit.....	67
Indelingsraster.....	136



# Onderdelen

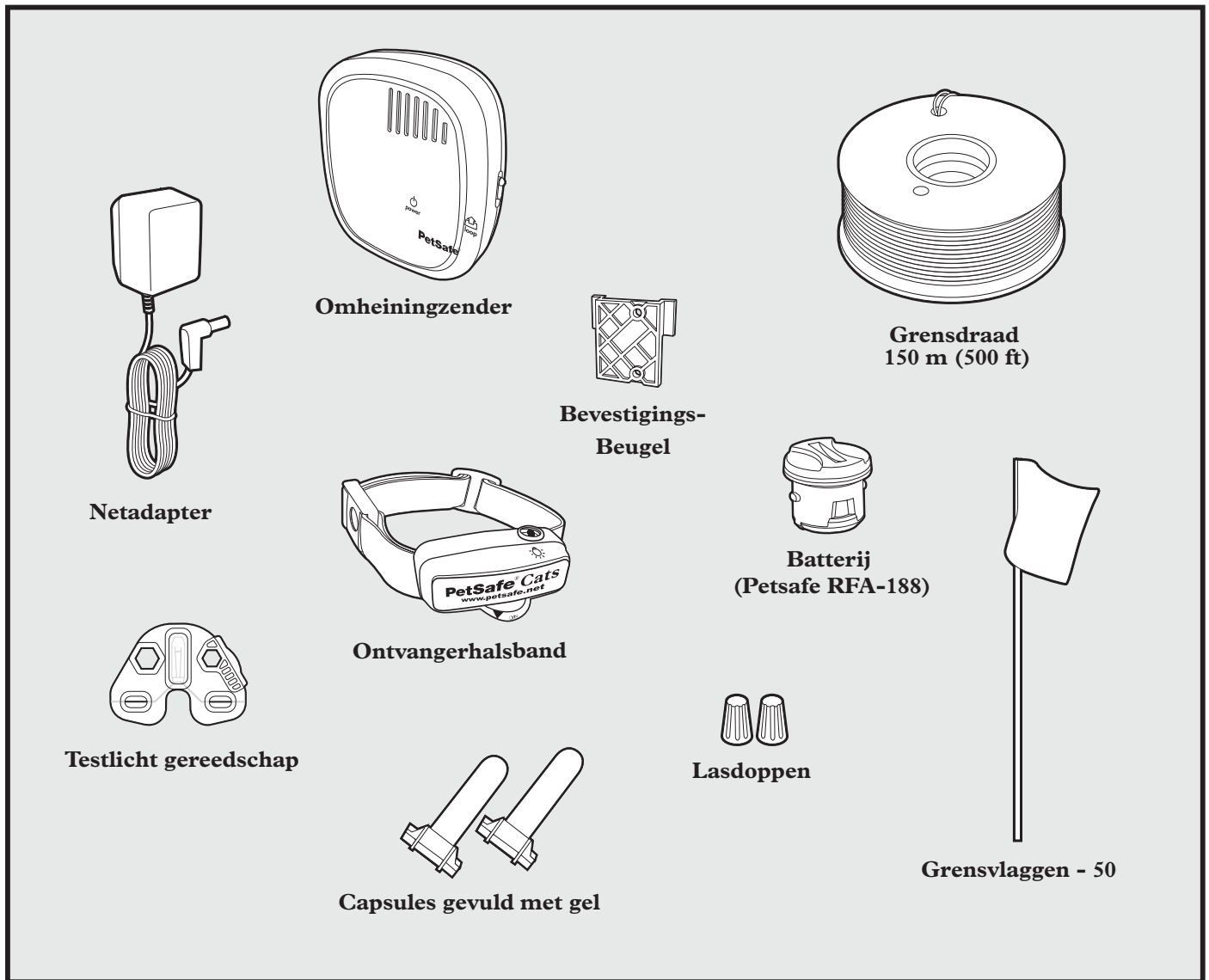

## Ander materiaal dat u nodig mogelijk heeft

- Aanvullende bedrading en vlaggen (Bestelnummer PRFA-500)
- Meetlint
- Kleine kruiskopschroevendraaier
- Materiaal voor het boren en monteren
- Een spa of graskantsnijder
- Tang
- Draadstripper
- Schaar
- Aansteker
- Isolatie tape
- Capsules gevuld met gel
- Aanvullende lasdoppen
- Waterbestendige kit (b.v. siliconenkit)
- PVC-pijp of tuinslang
- Cirkelzaag met een steenzaag
- Tacker of nietpistool
- Tuigje en riem zonder metaaldelen

## Benodigde Trainingsapparatuur

- Een tuigje in de maat van uw kat
- 4,5 - 6 m buitenlijn met inschroefbare verankering\*\*

\*\* Nodig voor de buitentraining 'aanlijnen onder supervisie'. Bij training aan de lijn is een buitenlijn niet nodig.

# Zo werkt het systeem

De PetSafe® In-Ground Cat Fence™ is bewezen, veilig, comfortabel en effectief voor katten zwaarder dan 2,7 kg en tenminste 6 maanden oud. Het systeem werkt door middel van het uitzenden van een radiosignaal vanaf de omheiningszender door maximaal 1200 m grensdraad. De grensdraad is begraven of bevestigd aan een vast object, waarmee het bewegingsgebied van uw huisdier wordt omsloten. Dit gebied wordt tijdelijk afgebakend met grensvlaggen voor visuele ondersteuning bij de training van uw kat. Uw kat draagt de ontvangerhalsband met contactpunten die zijn hals raken en - eenmaal getraind - mag daarmee vrij rondlopen in het bewegingsgebied. Als uw kat in de nabijheid van de waarschuwingzone komt, zal de ontvangerhalsband een waarschuwingstoon afgeven. Als uw kat verder gaat naar de statische correctiezone, zal een veilige statische correctie zijn aandacht vragen door middel van de contactpunten, tot hij weer teruggaat naar de bewegingsruimte.

## Belangrijke definities

**Omheiningszender:** Verzendt het radiosignaal door de grensdraad.

**Bewegingsruimte:** Het gebied binnen de waarschuwingzone, waar uw kat vrij kan rondlopen.

**Waarschuwingzone:** De buitenrand van het bewegingsgebied, waar de ontvangerhalsband van uw kat gaat piepen om hem te waarschuwen niet in de statische correctiezone te gaan.

**Statische correctiezone:** De zone die voorbij de waarschuwingzone ligt, waar uw kat een statische correctie door middel van de ontvangerhalsband zal krijgen, waardoor hij terug dient te gaan naar het bewegingsgebied.

**Grensbreedte:** Een combinatie van de waarschuwingzone en de statische correctiezone.

**Ontvangerhalsband:** Ontvangt het radiosignaal vanaf de grensdraad.

**Ontvanger indicatielampje:** Geeft het correctieniveau aan dat is ingesteld op de ontvangerhalsband. Met dit licht wordt ook aangegeven hoe leeg de batterij is.

**Contactpunten:** Geeft de statische correctie af wanneer uw kat de statische correctiezone ingaat.

**Correctieniveaunknop:** De knop waarmee het niveau van de statische correctie kan worden ingesteld, die uw kat ontvangt in de statische correctiezone.

**Stroomaansluiting:** Waar de voedingsadapter in de omheiningszender wordt ingepluggd. De omheiningszender wordt gevoed door een standaard wandcontactdoos.

**Grenscontroleschakelaar:** Aanpassen volgens de lengte van de gebruikte grensdraad.

**Aardingsdraadaansluiting:** De aansluiting waar de aardingsdraad in verbinding staat met de omheiningszender.

**Grensdraadaansluitingen:** Het aansluitpunt van de grensdraad naar de omheiningszender, zodat een volledige en continue lus ontstaat.

**Lusindicatielampje:** Geeft aan dat de grensdraad een volledige lus maakt, waardoor het signaal kan worden uitgezonden.

**Grensbreedtebeheer:** Past de breedte aan van de waarschuwingzone en de statische correctiezones. *Opmerking: Aanpassen van de knop heeft geen effect op het niveau van de statische correctie op de halsband.*

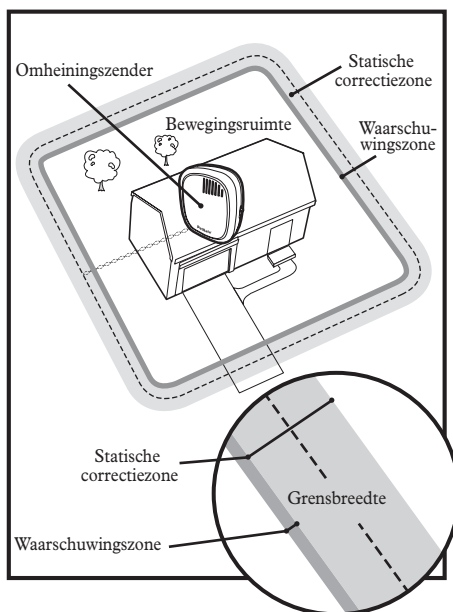

### Ontvangerhalsband

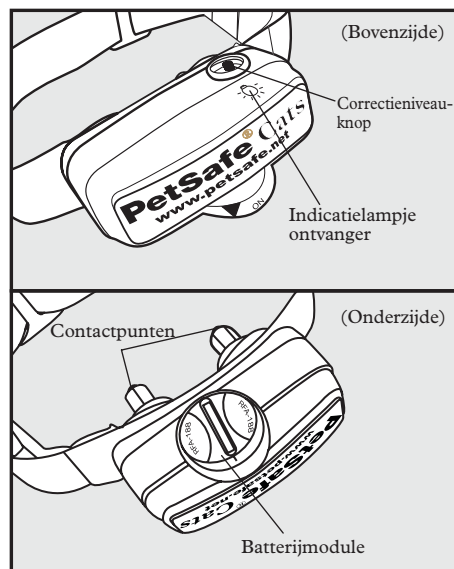

### Omheiningszender

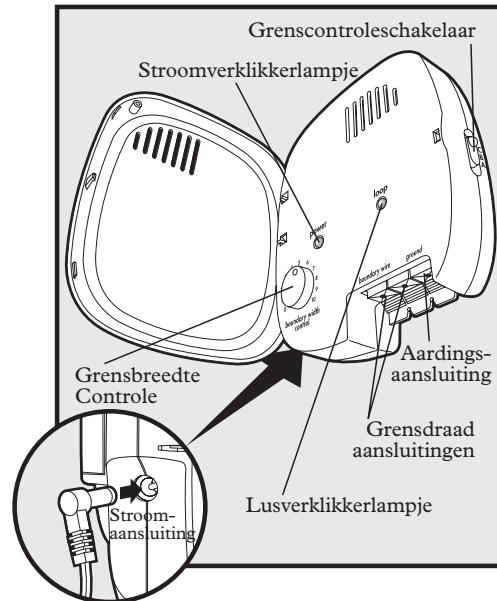

# Bedieningshandleiding

## Stap 1 Locatie voor de omheiningszender vinden

- 1 Plaatsen van de omheiningszender:
- Op een droge, goed geventileerde, beschermde plaats (1A, 1B).
  - Op een plaats waar de temperatuur niet onder het vriespunt komt (b.v. garage, kelder, schuur).
  - Veilig bevestigd aan een vast oppervlak met behulp van de juiste montage materialen (niet inbegrepen). Achterin deze handleiding vindt u een montagesjabloon.
  - Tenminste 1 m verwijderd van grote metalen objecten of apparaten, want deze kunnen de consistentie van het signaal verstoren (1C).

Als u de omheiningszender eenmaal heeft gemonteerd, dient de grensdraad uit het gebouw te worden geleid. Dit wordt bereikt door een raam of door een in de muur geboord gat. Waarborg dat het boorpad vrij is. Zorg ervoor dat de grensdraad niet door een raam, een deur of een garagedeur wordt afgeklemd of afgekneld want dit kan op de lange duur schade veroorzaken.

Om brand en elektronisch gevaar te voorkomen installeert u de omheiningszender in gebouwen die in overeenstemming zijn met provinciale en lokale elektronormen.

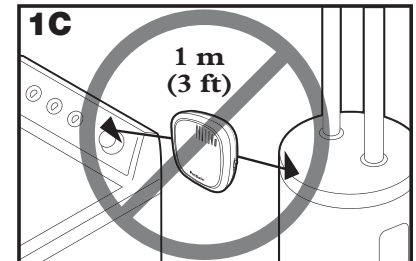
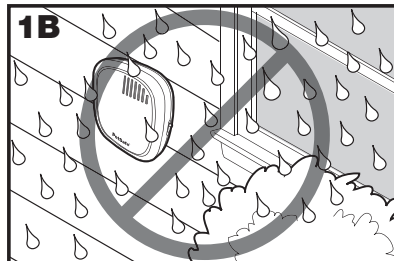
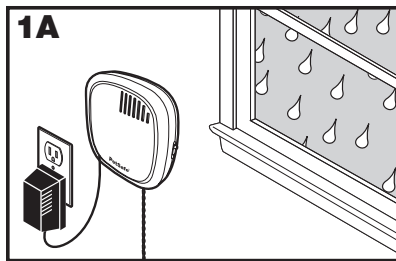

## Stap 2 Indeling /plattegrond van het System

### Basistips voor uw planning

**Waarschuwing:** Voor u gaat graven om de grensdraad van uw In-Ground Cat Fence™ te begraven, controleer of er geen ingegraven elektriciteitsdraden, telefoonleidingen of andere elektrische kabels in de buurt liggen. Veel ondergrondse kabels hebben een hoge spanning en als u ze raakt met het graven of als u de grensdraad erop legt, loopt u het risico op een elektrische schok of elektrocutie. Vraag het plaatselijke nutsbedrijf om uw ondergrondse leidingen te markeren. In de meeste gemeenten is dit een gratis dienst. Voor meer informatie over de manier waarop deze ondergrondse leidingen de werking van uw systeem kunnen beïnvloeden, zie stap 3 'Plaatsen van de grensdraad'.

- Bij het plannen van uw indeling moet u rekening houden met mogelijke toegang tot bomen, schuurtjes of andere items die uw kat kan gebruiken om over de grens te springen. Het signaal van de grensdraad reikt dezelfde afstand verticaal en horizontaal. Als uw kat de ontvangerhalsband buiten het bereik van het signaal kan krijgen, kan hij over de grens springen zonder een statische correctie te krijgen.
- De grensdraad **MOET** bij de omheiningszender beginnen en een (doorlopende) lus weer terug maken (2A).
- Twisten van de grensdraad heft het signaal op en laat uw kat veilig dat gebied oversteken. Plastic of metalen buizen houden het signaal niet tegen. Twist de grensdraad 30 keer per meter om het signaal te blokkeren (2A).
- Ontwerp een indeling die geschikt is voor uw tuin. In deze sectie worden voorbeeldindelingen gegeven, en een raster waarop u de indeling kunt maken vindt u achterin deze gids.
- Pas altijd afgeronde bochten toe, met een minimumradius van 1 meter, waardoor een meer gelijkmatige grens ontstaat (2B). Maak geen haakse bochten want hierdoor ontstaan er hiaten in uw grens.
- Zorg ervoor dat de doorgangen breed genoeg zijn om uw kat vrij te laten rondlopen (b.v. langs de zijkant van het huis)
- De ontvangerhalsband kan binnenshuis worden geactiveerd als de grensdraad te dicht langs de buitenmuur van een huis is gelegd. Als dit gebeurt, verwijder dan de ontvangerhalsband van uw kat als hij naar binnen gaat, of verminder het bereik met behulp van de grensbreedteschakelaar, of overweeg een andere indeling.

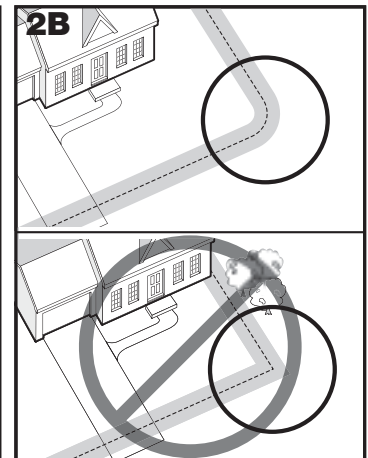
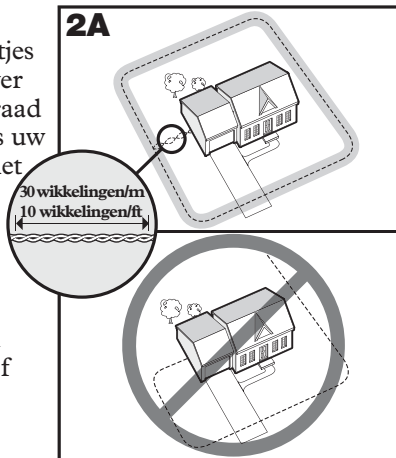

# Voorbeeldindelingen

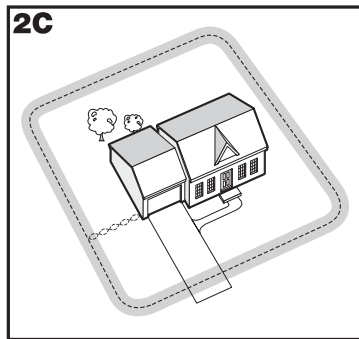

**Voorbeeld 1: Omtrekfus (Enkele lus)**  
De omtrekfus is de meest voorkomende indeling. Hierdoor heeft u kat de mogelijkheid om vrij rond te bewegen over uw gehele perceel (2C). Hierdoor worden ook tuinen, en beplanting beschermd (2D).

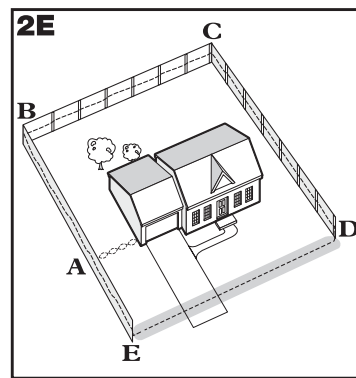
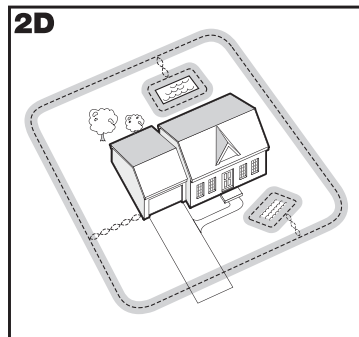

**Voorbeeld 2 (2E): Omtrekfus met gebruik van de bestaande omheining (enkele lus)**

Met deze indeling kunt u uw bestaande omheining integreren in de indeling en uw kat weerhouden van het springen over of graven onder uw bestaande omheining. Het vermindert de hoeveelheid draad die moet worden ingegraven. Vanaf de omheiningzender, laat u de draad lopen naar **A**, van **A** naar **B**, van **B** naar **C**, van **C** naar **D**, van **D** naar **E**, van **E** naar **A**, twist de draden vanaf **A** terug naar de omheiningzender. Zie de sectie 'Installeren van grensdraad' voor meer informatie over het bevestigen van de draad aan een omheining.

## Dubbele lus

Een dubbele lus moet worden gebruikt als u niet in staat bent om een grenszone aan te leggen voor alle zijden van uw perceel.

Bij het gebruik van een dubbele lus, moet de grensdraad tenminste **1,5 METER** tussenruimte hebben, om opheffen van het signaal te vermijden. Denk eraan dat voor een dubbele lus twee keer zoveel draad nodig is.

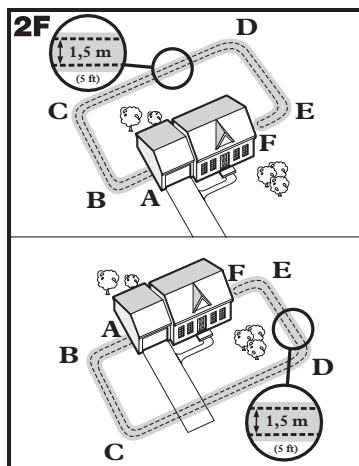

**Voorbeeld 3 (2F): Alleen voortuin of achtertuin (dubbele lus)**

Vanaf de omheiningzender, voert u de draad naar **A**, van **A** naar **B**, van **B** naar **C**, van **C** naar **D**, van **D** naar **E**, van **E** naar **F**, u maakt een U-bocht en volgt de weg helemaal terug tot aan **A**, waarbij u de draaddelen **1,5 meter** van elkaar gescheiden houdt. Twist de draad vanaf **A** terug naar de omheiningzender.

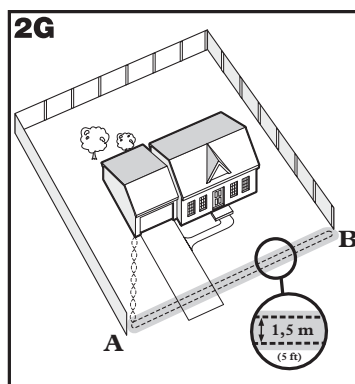

**Voorbeeld 4 (2G): Alleen grens aan voorzijde (Dubbele lus)**

Vanaf de omheiningzender, voert u de draad naar **A**, van **A** naar **B**, van **B** terug naar **A** waarbij u de draaddelen **1,5 meter** van elkaar gescheiden houdt. Wikkel de draad vanaf **A** terug naar de omheiningzender.

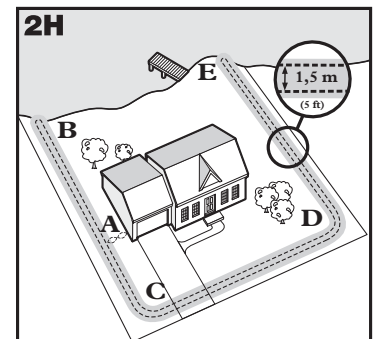

**Voorbeeld 5 (2H): Toegang naar het meer (Dubbele lus)**

Vanaf de omheiningzender, voert u de draad naar **A**, van **A** naar **B**, maakt een U-bocht en gaat naar **C**, van **C** naar **D**, van **D** naar **E**, maakt een U-bocht en volgt u uw weg weer terug naar **A**, waarbij de draaddelen **1,5 meter** op afstand van elkaar blijven. Twist de draad vanaf **A** terug naar de omheiningzender.

### Voorbeeld 6 (2J): Draadlus bevestigd aan een bestaande omheining (dubbele lus)

Met deze indeling kunt u uw bestaande omheining integreren in de indeling en uw kat weerhouden van het springen over of graven onder uw bestaande omheining. Het vermindert de hoeveelheid draad die moet worden ingegraven. Vanaf de omheiningszender, voert u de draad naar **A**, van **A** naar **B**, van **B** naar **C**, van **C** naar **D**, van **D** naar **E**, van **E** naar **F**, u maakt een U-bocht en volgt de weg helemaal terug tot aan **A**, waarbij u de draaddelen 1,5 meter van elkaar gescheiden houdt. Twist de draad vanaf **A** terug naar de omheiningszender. Zie de sectie 'Installeren van grensdraad' voor meer informatie over het bevestigen van de draad aan een omheining.

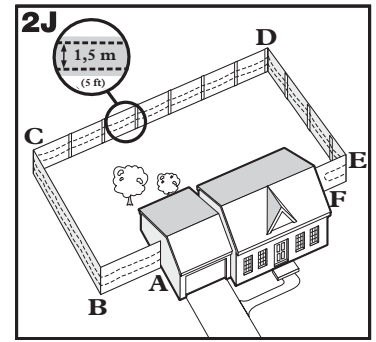

## Stap 3 Positioneren van de grensdraad

Leg de grensdraad eerst uit volgens de indeling die u heeft gekozen en test het systeem **VOORAFGAAND** aan het ingraven of bevestigen aan de bestaande omheining. Hiermee zijn veranderingen aan de indeling veel makkelijker. Wees voorzichtig. Een knik in het isolatiemateriaal van de draad kan de signaalsterkte verminderen en zorgen voor een gebied met zwakke ontvangst, waardoor uw huisdier kan ontsnappen.

Als de grensdraad dichter dan 1,5 m langs elektrische leidingen, naastliggende begrenzingssystemen, telefoondraden, televisie- of antennekabels of satellietshotels ligt, dan kan dat de consistentie van het signaal verminderen. Als u een van deze leidingen of kabels moet kruisen, doe dit dan onder een rechte hoek (3A).

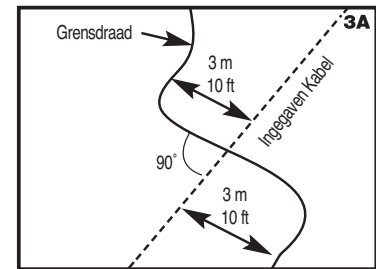

Als de scheiding van tenminste 3 m tussen de grensdraad en het naastliggende begrenzingssysteem de consistentie van het signaal niet verbetert, neem dan contact op met de klantenservice.

### Het twisten van de grensdraad

Twisten van de grensdraad heft het signaal op en laat uw huisdier veilig dat gebied oversteken (3B). Om er zeker van te zijn dat het signaal is opgeheven, raden wij u aan om de grensdraad af te knippen en te lassen tussen elke getwiste sectie. Plastic of metalen buizen houden het signaal niet tegen. U kunt uw eigen draad twisten door twee delen van gelijke lengte af te knippen en deze met elkaar te draaien. Maak het uiteinde van de draden vast aan een stabiel voorwerp en steek het andere einde in een boormachine. Trek de draad strak. Met de boormachine kunt u snel twisten. Draai de grensdraad 30 keer per meter om het signaal te blokkeren. Als u de indeling van de begrenzing eenmaal heeft gemaakt, breng dan de getwiste draad aan en voer de draad toe aan de zender.

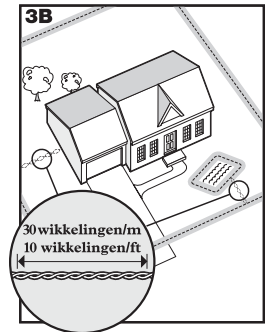

### Lassen of repareren van de grensdraad

Als u meer grensdraad nodig heeft om de draadlus te verlengen, dient u de draden aan elkaar te lassen. Maak een notitie van alle lassen, in het geval u dit later wilt nakijken. De meeste breuken bij een grensdraad vinden plaats bij de las.

Strip ca. 1 cm van de isolatie van het uiteinde van de te lassen draad (3C). Zorg ervoor dat het koper van de grensdraad niet aangetast is. Als de grensdraad is aangetast door corrosie, strip deze dan verder tot het blanke koper te zien is.

Steek de gestripte uiteinden in een lasdop en draai de dop op de draden. Zorg ervoor dat er geen blank koper te zien is, behalve het deel in de lasdop. Maak op 7,5 - 10 cm van de lasdop een knoop (3D). Zorg ervoor dat de lasdop stevig vast op de draadlas zit.

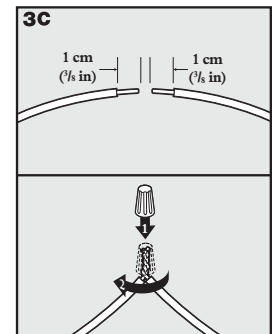

Als u eenmaal de draden stevig aan elkaar heeft gelast, opent u het deksel van de met gel gevulde lascapsule en doopt u de lasdop zo diep mogelijk in de waterbestendige gel in de capsule (3E). Klik de deksel van de capsule dicht (3F). Voor correcte prestaties van het systeem, moet de las waterbestendig zijn.

Als de las los komt, zal het gehele systeem uitvallen. Zorg ervoor dat de las stevig is aangebracht. Via de klantenservice kunt u meerdere gelgepulde lascapsules en lasdoppen verkrijgen.

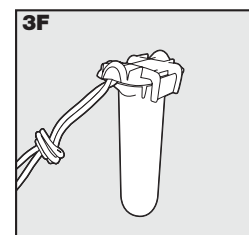
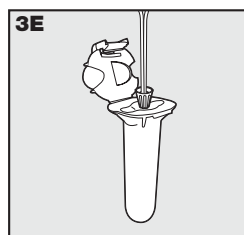
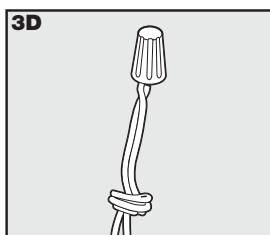

## Extra grensdraad

Extra, direct in te graven, grensdraad kan worden gekocht per spoel van 150 m bij de winkel waar u de kit heeft gekocht of via de klantenservice.

*Opmerking: Als u meer grensdraad toevoegt, zorg dan dat de continue lus intact blijft.*

In de tabel aan de rechterzijde vindt u de lengte (bij benadering) grensdraad die nodig is voor een vierkante, enkele lusindeling. De lengte kan verschillen afhankelijk van de hoeveelheid getwist draad en de indeling die wordt gebruikt. Denk eraan dat voor een dubbele lus twee keer zoveel draad nodig is.

In te sluiten gebied		Benodigde draadlengte bij benadering	
Are (100 m <sup>2</sup> )	Acre (0,4 ha)	Meters	Voet (30,4 cm)
10	1/4	127	415
13	1/3	146	480
20	1/2	180	590
40	1	255	835
80	2	360	1180
200	5	570	1870
400	10	800	2600
600	15	1000	3200
800	20	1100	3700
900	22	1200	4000

## Stap 4 Verbinden van de draden aan de omheiningszender

### Grensdraad (4A)

1. Trek de grensdraad tot aan de omheiningszender door een raam, onder een deur, door de kruipruimte of ventilatieruimte, of een andere geschikte toegangslocatie. U kunt ook een gat in de muur boren.
2. Strip de uiteinden van de grensdraad tot ca. 1,3 cm (1/2").
3. Voer de grensdraad in de grensdraadaansluitingen op de omheiningszender. Zorg ervoor dat de draden elkaar niet raken bij de aansluitingen.
4. Stel de grensbreedtecontroleknop in op 10. Hiermee wordt de waarschuwingszone op maximale breedte ingesteld.
5. Steek de stroomadapter in een werkend stopcontact. De stroomadapter wordt geleverd met de Noord-Amerikaanse stekker geïnstalleerd en aanvullende stekkers voor GB, Europa en Australië. Zijn verkrijgbaar voor het vervangen van de stekker:
  - a. Druk het klepje op de stroomadapter in en verwijder de stekker door deze, zoals getoond, weg te schuiven (4B).
  - b. Schuif de juiste stekker voor uw stopcontact op de stroomadapter, zoals getoond (4C).
6. De lampjes voor voeding en lusindicatie moeten nu aangaan. Als dit niet gebeurt, kijk dan in de sectie "Probleemoplossing".

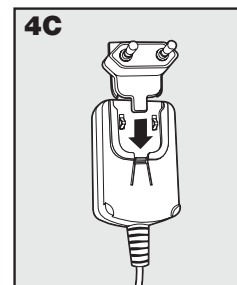
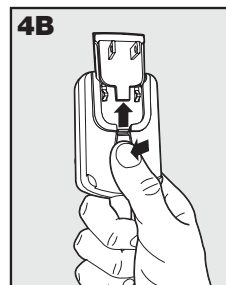
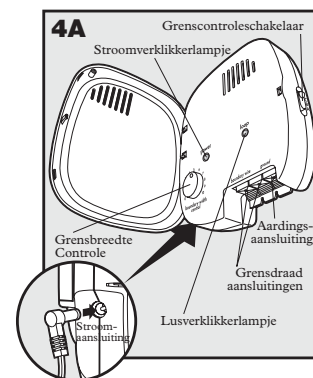

## Aardingsdraad (4D)

Correcte aarding verkleint de kans op overspanning, waardoor uw omheiningzender of stroomadapter beschadigd kunnen raken, al is het niet noodzakelijk voor de werking van het systeem. Om uw unit te aarden heeft u een enkelvoudige (geen meervoudige) aardingsdraad nodig (geïsoleerd koperdraad 1,2 tot 1,9 mm dikte) Verbindt het ene uiteinde van de aardingsdraad aan de aardingsaansluiting op de omheiningzender en het andere uiteinde aan de aardingsstaaf. De aardestaaf moet tenminste 90 cm worden ingegraven en zo dicht mogelijk bij de omheiningzender worden geplaatst.

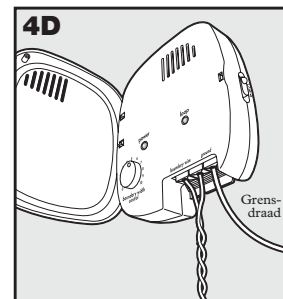

## Zekering (4E)

De omheiningzender is ook uitgerust met een 250 Volt, 1/2 Amp zekering, om het elektronische circuit te beschermen tegen overspanning (stroomschokken). De zekering bevindt zich achter het (open te schuiven) deksel aan de achterzijde van de omheiningzender. Een reservezekering is meegeleverd.

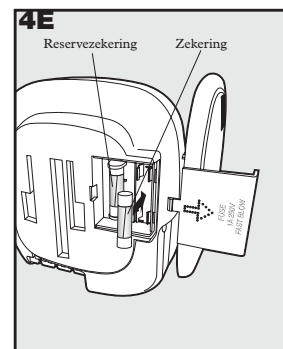

# Stap 5 Voorbereiden van de ontvangerhalsband

## Batterij plaatsen en verwijderen

*Opmerking: De batterij mag niet worden vervisseld als de ontvangerhalsband nog om de nek van uw huisdier zit.*

Voor de ontvangerhalsband wordt een vervangbare PetSafe®-batterij (RFA-188) gebruikt. Deze unieke batterij is ontworpen om het vervangen van de batterij makkelijker te maken en waterbestendigheid te bevorderen.

Om de halsband te activeren, plaatst u de batterijmodule (5A). Met behulp van de rand van het testlampje (zoals afgebeeld) draait u de batterij met de klok mee tot de verticale lijn op de batterij in de richting van de 'ON' positie staat (5B). Als de PetSafe®-ontvangerhalsband niet direct gebruikt gaat worden door uw kat, laat deze dan in de 'OFF' positie staan.

Om de batterij te verwijderen, draait u de batterij tegen de klok in met de rand van het testlichtgereedschap, zoals afgebeeld (5C, 5D). Probeer NIET in de batterij te snijden of deze te openen. Zorg ervoor dat u de lege batterij op de juiste wijze verwerkt.

Een vervangende PetSafe®-batterij kan bij diverse winkels worden verkregen. Bezoek onze website [www.petsafe.com](http://www.petsafe.com) voor een overzicht van de klantenservicenummers of een lijst van de meest voorkomende verkooppunten.

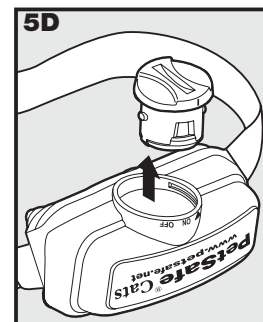
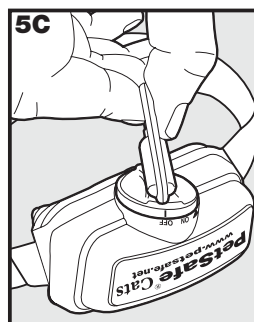
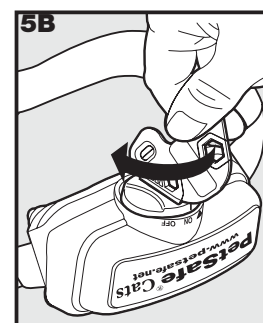
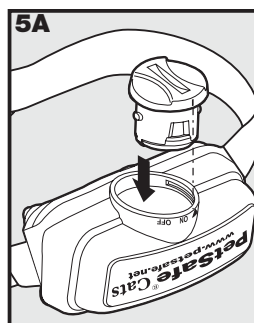

## Tweekleuren LED-lampje

Met de tweekleuren LED-indicator kunt u zien of de batterij vol of leeg is. Bij een volle batterij licht de groene LED een keer per 60 seconden op. Als de batterij bijna leeg is, licht de rode LED drie keer per 60 seconden op. Als de batterij helemaal leeg is, dan licht er geen LED op.

## Instellen van het correctieniveau

Lees eerst alle stappen door voor u het statische correctieniveau in gaat stellen.

1. Nadat de batterij is geïnstalleerd, drukt u op de correctieniveaunknop en laat deze los als de indicatielampjes van de ontvanger rood oplichten (5E).
2. Het indicatielampje van de ontvanger zal een paar keer achter elkaar rood oplichten, waarmee het statische correctieniveau wordt aangegeven (5F).
3. U kunt het niveau van de statische correctie verhogen door het indrukken en loslaten van de correctieniveaunknop binnen 5 seconden na het vorige oplichten.

De statische correctieniveaus lopen op van 1 tot 5. Als u de correctieniveaunknop indrukt terwijl de ontvangerhalsband op niveau 5 is ingesteld, zal de ontvangerhalsband teruggaan naar niveau 1. Raadpleeg de Functie - en Responstabel om het statische correctieniveau te vinden dat het beste bij uw huisdier past.

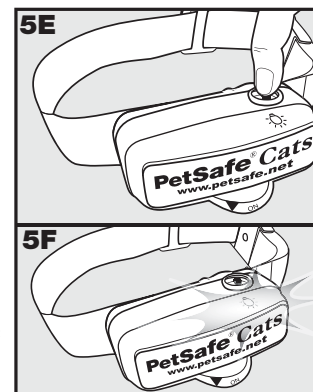

De ontvangerhalsband is zodanig uitgevoerd, dat het statische correctieniveau wordt verhoogd naarmate uw huisdier langer in de statische correctiezone blijft, indien de halsband is ingesteld op niveau 2 of hoger.

Het ontvangerindicatielampje dient als indicator van het batterijniveau, en licht elke 60 seconden rood op als een batterij vervangen moet worden.

### Bescherming tegen overcorrectie

Als uw kat onverhoopt in de statische correctie zone ‘verstijft’ zal deze optie de duur van de statische correctie tot 30 seconden beperken. Het systeem zal verdere statische correctie niet uitvoeren, totdat het huisdier de statische correctiezone verlaat.

## Functie- en responstabel

*Opmerking: Begin de training met een correctieniveau 2 en verhoog dit alleen als uw kat niet reageert op de statische correctie.*

Indicatielicht respons	Statisch correctie- niveau	Ontvangerhalsbandfunctie
1 Flits	1	Geen statische correctie, alleen piep
2 Flitsen	2	Lage statische correctie
3 Flitsen	3	Middelmatige statische correctie
4 Flitsen	4	Middelmatige tot hoge statische correctie
5 Flitsen	5	Hoge statische correctie
Flitst elke 4 tot 5 seconden	Batterij bijna leeg	

Stap

6

## Instellen van de grensbreedte en testen van de ontvangerhalsband

De grenscontroleschakelaar aan de zijde van de omheiningzender heeft drie instellingen (6A). Instelling **B** wordt gebruikt voor de meeste eigenschappen. In de volgende tabel vindt u de instellingen die u dient te gebruiken.

Hoeveelheid draad	Instelling
Tot 400 m	<b>B</b>
400-730 m	<b>C</b>
Langer dan 730 m	<b>A</b>

Gebruik de grensbreedtecontroleschakelaar om de breedte van de waarschuwingszone en de statische correctiezone in te stellen (6B). Stel de grensbreedte zo breed mogelijk in, zodat uw kat een zo breed mogelijke waarschuwings- en statische correctiezone heeft, zonder het bewegingsgebied te veel te beperken. Wij raden een grensbreedte van 3,7 tot 6 m aan.

*Opmerking: Met de grensbreedtecontroleschakelaar wordt het statische correctieniveau niet gewijzigd.*

Om de waarschuwingszone en de statische correctiezone te bepalen, zorgt u ervoor dat de ontvangerhalsband correct is geïnstalleerd, het statische correctieniveau ingesteld is op 2 of hoger en de testlichtcontacten tegen de contactpunten aanliggen (6C). Voor de beste resultaten kiest u een recht stuk grensdraad dat tenminste 15 m lang is. Houdt het testlichtgereedschap tegen de contactpunten (6C). Loop in de richting van de grensdraad met de contactpunten omhoog gericht en de ontvangerhalsband ter hoogte van de nek van uw huisdier (6D) tot de ontvangerhalsband gaat piepen (6E) en het testlichtgereedschap gaat knipperen.

*Opmerking: De ontvangerhalsband is waterbestendig, waardoor de piep lastig te horen kan zijn.*

Als de ontvangerhalsband niet binnen het gewenste bereik gaat piepen, gebruik dan de grensbreedtecontroleschakelaar om de juiste instelling te vinden. Draai de grens-

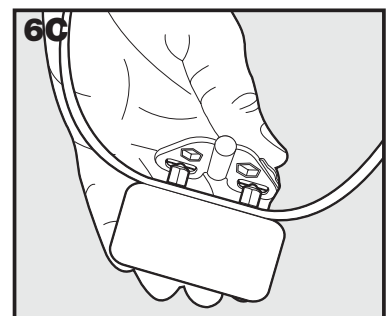
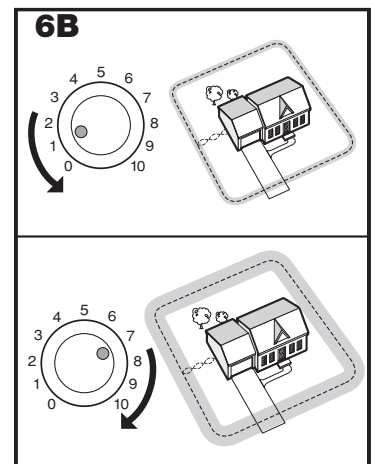
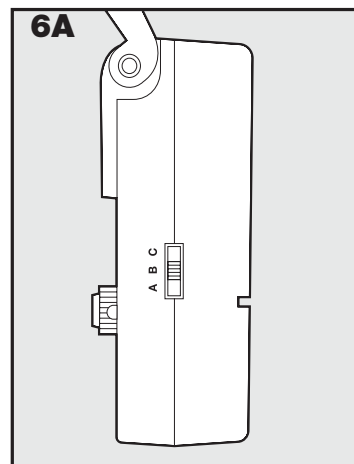



breedtecontroleschakelaar met de klok mee om de grensbreedte te verhogen en tegen de klok in om deze te verlagen (6B). Herhaal deze handeling zo vaak als nodig tot de ontvangerhalsband piept op de gewenste afstand van de grensdraad.

De getallen op de grensbreedtecontroleschakelaar geven de signaalsterkte aan en zijn geen indicatie van de afstand. Als met het instellen van de grensbreedtecontroleschakelaar

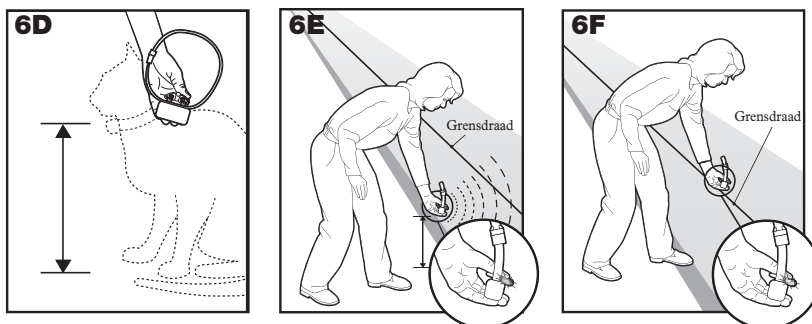

niet het gewenste bereik wordt gevonden, zet dan de grensbreedtecontroleschakelaar op een andere instelling om het gewenste bereik te vinden. Als u een dubbele lus gebruikt, kan het zijn dat u de scheiding tussen de grensdraden moet vergroten om het gewenste bereik te vinden.

De ontvangerhalsband geeft een waarschuwingstoon en tikt bij het afgeven van een statische correctie. Nadat u de piep hoort, loopt u door naar de draad. De ontvangerhalsband gaat dan tikken en het testlicht gaat knipperen, waarmee de statische correctie wordt aangegeven bij het ingaan van de statische correctiezone (6F). Een waarschuwingstoon en het knipperen van het testlicht geven aan dat de ontvangerhalsband en het systeem correct werken. Test nogmaals op een aantal verschillende plekken tot u tevreden bent en zeker weet dat het systeem correct werkt. Vervolgens loopt u het gehele bewegingsgebied rond om er zeker van te zijn dat er geen gebieden zijn waar de ontvangerhalsband wordt geactiveerd door signalen die door begraven leidingen of kabels worden afgegeven. Test de halsband ook in en rondom het huis. Zoals reeds gemeld, kabels en leidingen van kabel-tv, elektrische bedrading en telefoonleidingen kunnen het begrenzingsstelsel geleiden binnen of buiten het huis en dan onbedoeld de halsband van uw kat activeren. In de zeldzame gevallen dat dit gebeurt, ligt de grensdraad waarschijnlijk te dicht op deze buitenlijnen en moet worden verplaatst of aangepast zoals getoond in figuur 3A.

Als u ervan overtuigd bent dat uw systeem correct werkt, bent u er klaar voor om de grensdraad te gaan ingraven. Als de ontvangerhalsband niet piepte of het testlicht niet knipperde, kijk dan in de sectie 'Probleemoplossing'.

*Opmerking: De grensbreedte is opgedeeld in 20% waarschuwingzone en 80% statische correctie zone.*

## Stap 7 Installeren van de grensdraad

### Het ingraven van de grensdraad

Het ingraven van de grensdraad is bedoeld om deze te beschermen en te voorkomen dat het systeem wordt uitgeschakeld.

1. Graaf een geul van **2,5 tot 7,5 cm** diep, langs de geplande grens.
2. Plaats de grensdraad in de geul en zorg voor wat extra ruimte waardoor de draad bij temperatuurvariaties kan uitzetten en krimpen.
3. Gebruik een bot gereedschap zoals een verfroerhottje om de grensdraad in de geul te duwen. Zorg ervoor dat u de isolatie van de grensdraad niet beschadigt.

### Bevestigen van de grensdraad aan een bestaande omheining

De grensdraad van de PetSafe® In-Ground Cat Fence™ kan worden bevestigd aan een gaashek, een spijlenhek, of een houten schutting. De grensdraad kan zo hoog als nodig worden bevestigd. Echter, u dient er wel voor te zorgen dat de grensbreedte een bereik heeft, dat hoog genoeg is om het signaal te ontvangen in de halsband van uw kat.

- **Gaashekwerk (7A):** Weef de grensdraad door de gaten of gebruik plastic kabelbinders.
- **Houten spijlenhek of schutting (7A):** Gebruik nietjes om de grensdraad te bevestigen. Voorkom dat de isolatie van de grensdraad wordt doorboord.

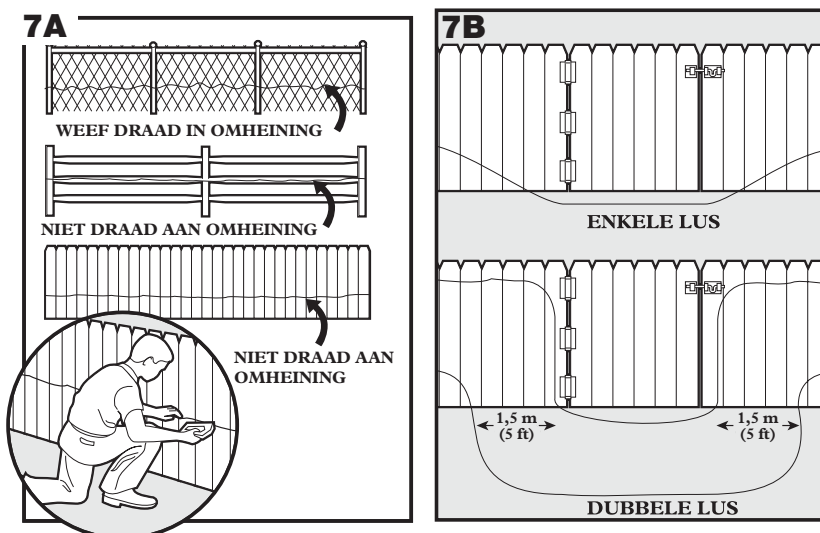

- **Dubbele lus bij een bestaande omheining:** Voer de grensdraad over de bovenzijde van de omheining en terug door de onderzijde van de omheining om de 1,5 m scheiding te verkrijgen die nodig is.
- **Poort (enkele lus) (7B):** Graaf de grensdraad in, tegenover de poortopening. *Opmerking: Het signaal zal actief zijn ook al is de poort open, dus uw kat zal nog steeds worden ontmoedigd om het bewegingsgebied te verlaten.*
- **Poort (Dubbele lus) (7B):** Graaf de grensdraden in tegenover de poortopening, waarbij u een tussenruimte van 1,5 m instandhoudt.

## Oversteken van harde oppervlakken (opritten, trottoirs, etc.)

- **Betonnen oprit of trottoir (7C):** Plaats de grensdraad langs een expansievoeg of maak een groef met de cirkelzaag en het steenzaagblad. Plaats de grensdraad in de groef en bedek deze met geschikte waterbestendige kit. Voor de beste resultaten, dient u vuil en andere resten weg te vegen voor u de groef afdicht.
- **Oprit van kiezel of grind (7D):** Plaats de grensdraad in een pvc-pijp of een stuk tuinslang om de grensdraad te beschermen, voor deze ingegraven wordt.

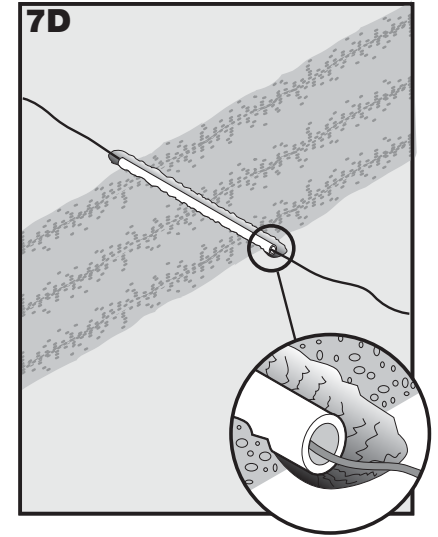
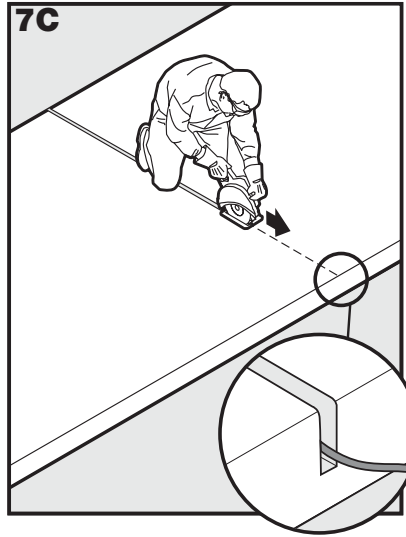

## Stap 8 Plaatsen van de grensvlaggen

De grensvlaggen zijn visuele geheugensteuntjes voor uw kat, om te herinneren waar de waarschuwingszone zich bevindt.

1. Houdt de ontvangerhalsband ter hoogte van de nek van uw kat.
2. Loop naar de waarschuwingszone tot de ontvangerhalsband gaat piepen (8A).
3. Plaats de grensvlag in de grond (8B).
4. Loop terug naar het bewegingsgebied tot het piepen stopt.
5. Herhaal dit proces rond de hele waarschuwingszone totdat om de 3 m, of minder, een vlag geplaatst is.

*Opmerking: Als u geen piep hoort, zie dan de testlichtinstructies in stap 6.*

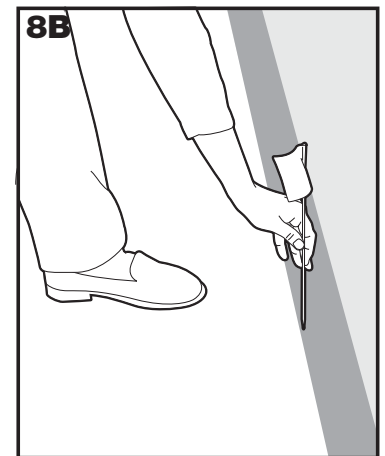

# Pasklaar maken van de ontvangerhalsband

**Belangrijk:** Een correcte pasvorm en plaatsing van de ontvangerhalsband is van belang voor een effectieve training. De contactpunten moeten direct in contact komen met de huid van uw kat, aan de onderzijde van de hals.

Om zeker te zijn van de correcte pasvorm volgt u de onderstaande stappen:

1. Zorg ervoor dat er nog geen batterijen in de ontvangerhalsband zitten.
2. Laat uw kat rustig voor u staan (9A).
3. Zorg dat de contactpunten aan de onderzijde van de hals van uw kat zijn geplaatst en de huid aanraken. *Opmerking: Soms is het nodig om wat haar weg te halen rondom de contactpunten, zodat er beter contact gemaakt kan worden.*
4. Controleer of de ontvangerhalsband niet te strak zit, door een vinger tussen het uiteinde van een contactpunt en de hals van uw kat te steken. De pasvorm moet goed aansluitend zijn, maar niet te strak (9B).
5. Laat uw kat de halsband gedurende een aantal minuten dragen en controleer dan de pasvorm opnieuw. Controleer de pasvorm na een tijdje nogmaals, als uw kat gewend raakt aan de ontvangerhalsband.
6. Snij de halsband als volgt op maat (9C):
  - a. Markeer de gewenste lengte van de ontvangerband met een pen. Zorg dat er ruimte voldoende is als uw kat nog groeit of een dikke wintervacht heeft.
  - b. Verwijder de ontvangerhalsband van uw kat en snijdt het overtollige deel af.
  - c. Voor u de ontvangerhalsband weer terug op uw kat plaatst, kunt u het uiteinde van de afgesneden halsband dichtbranden door kort een vlammetje langs het gerafelde deel te halen.

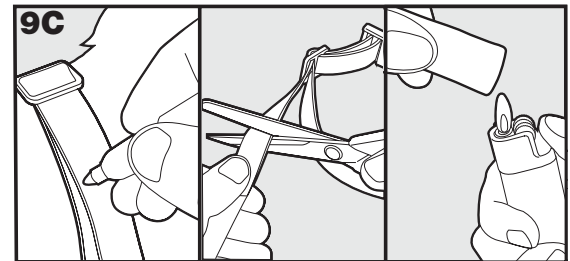
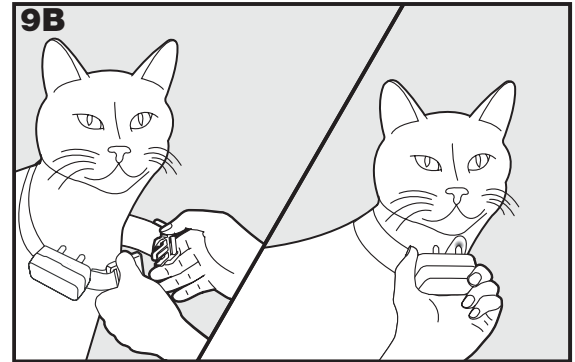
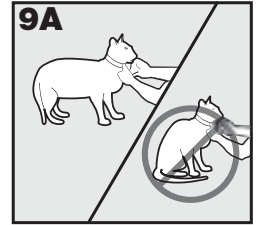

**Belangrijk:** Voor comfort, veiligheid en effectiviteit dient u de volgende aanwijzingen op te volgen:

- Tijdens de eerste 2 trainingsweken, dient u het trainingsapparaat alleen bij uw huisdier te gebruiken onder directe supervisie.
- Controleer de pasvorm door zeker te zijn dat een vinger tussen de contactpunten en de huid past, om te voorkomen dat overmatige druk ontstaat.
- Laat de ontvangerhalsband nooit langer dan 12 achtereenvolgende uren om.
- U dient uw huisdier dagelijks te controleren op mogelijke uitslag of wondjes.
- Als u uitslag of een wondje vindt, pauzeer dan gedurende enkele dagen met het gebruik van de ontvangerhalsband.
- Als deze uitslag meer dan 48 uur aanhoudt, raadpleeg dan uw dierenarts.
- U dient de nek en de contactpunten wekelijks schoon te maken met een washandje en een milde zeep en daarna ruim spoelen met water.

**VOORZICHTIG** Een conditie die druknecrose wordt genoemd, welke ontstaat door overstimulatie van de huid als gevolg van overmatige en langdurige aanraking met de contactpunten, dit kan optreden als de bovenstaande stappen niet worden opgevolgd.

Het systeem mag alleen gebruikt worden met huisdieren ouder dan 6 maanden. Indien uw huisdier gewond is of een beperkte mobiliteit heeft, raadpleeg uw dierenarts of een professionele trainer voor gebruik.

**VOORZICHTIG** Bevestig geen riem aan de halsband. Dit kan ertoe leiden dat er te strak aan de contactpunten wordt getrokken tegen de nek van uw huisdier. Bevestig een riem aan een apart, niet-metalen halsband of tuig, waarbij de extra halsband geen druk mag uitoefenen op de contactpunten.

## Aantrekken van de halsband

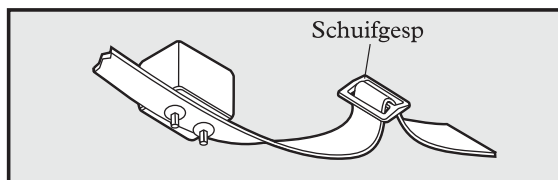

De schuifgesp zorgt ervoor dat de halsband niet te los om de hals van uw kat kan gaan zitten.

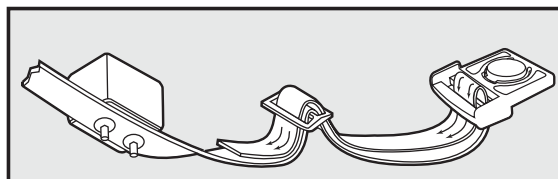

# Trainingshandleiding

*In deze trainingsgids vindt u twee soorten trainingsmethoden: Aan de riem en buiten aanlijnen onder supervisie. Bij beide methoden is het nodig om uw kat goed in de gaten te houden, gedurende de hele trainingsperiode. Lees beide methoden zorgvuldig door om te bepalen welke geschikt voor u en uw kat.*

## Wees geduldig met uw kat

**Belangrijk:** Correcte training van uw huisdier is essentieel voor het succes van de PetSafe® In-Ground Cat Fence™. Lees deze sectie helemaal door voor u begint met de training van uw kat. Denk eraan dat de PetSafe® In-Ground Cat Fence™ geen massieve barrière is.

- Training dient eerlijk, streng en consistent te zijn.
- Train niet meer dan 10 tot 15 minuten achterelkaar. Probeer niet te veel in een keer te willen. Korte sessies die vaker worden uitgevoerd zijn effectiever dan lange sessies die af en toe worden gedaan.
- Als uw kat gestresst lijkt, ga dan wat langzamer te werk en plan een rustig trainingschema of voeg wat extra dagen toe aan uw training.
- Aan het einde van de sessie verdient uw kat veel lof en aanhankelijkheid.
- Verwijder de ontvangerhalsband na elke trainingssessie.
- Houdt uw kat in een tuigje met een riem tijdens de trainingssessies.
- Ook al denkt u dat uw kat goed reageert op de training, maak de gehele training af. Bevestiging is een belangrijk onderdeel.
- Controleer regelmatig de pasvorm van de ontvangerhalsband tegen de huid van uw kat.

## Vorbereiding

Uw doel is om uw kat te leren om te draaien voor de grenszone bij elke keer dat de waarschuwingspiep wordt afgegeven door de ontvangerhalsband.

Tijdens de training zal uw kat gaan begrijpen wat de grens is en dat u graag wilt dat hij daar binnen blijft.

Katten zijn onafhankelijke wezens. Om de juiste respons te krijgen, dient u altijd vriendelijk, kalm en respectvol te blijven. Zorg dat uw kat u vertrouwt en u zult samen respect opbouwen dat uiteindelijk naar succes zal leiden.

Onthoud wel dat katten nu eenmaal veel beweeglijker zijn dan honden en daardoor ook veel mobieler zijn dan honden. Let daarom goed op de omgeving waarin u traint. Als uw kat de mogelijkheid heeft om op een schuurtje of een boom te klimmen, waardoor de ontvangerhalsband buiten het bereik van het grensdraadsignaal komt, kan het mogelijk zijn dat hij over de grens heen springt zonder dat hij een statische correctie ontvangt.

De volledige training voor uw kat kan van één tot twee weken duren. Tijdens deze trainingsperiode, ziet u aan de hand van de reacties van de kat, of het al tijd is om naar de volgende trainingsfase over te gaan.

# Wennen aan de ontvangerhalsband

## Doel:

Uw kat laten wennen aan de ontvangerhalsband, als hij nog nooit een halsband heeft gedragen.

## Stappen:

1. Maak de ontvangerhalsband passend zoals beschreven in stap 9 van deze gids, maar laat de batterijen eruit zodat de kat niet het risico loopt een correctie te ontvangen in dit vroege stadium.
2. Beloon uw kat voor het toestaan dat de halsband om gedaan wordt en laat hem enkele minuten met rust (5-15 minuten). Verhoog de tijd dat de ontvangerhalsband gedragen wordt geleidelijk, telkens met een uur of meer.
3. Uw kat is klaar om naar fase 1 te gaan als u ziet dat hij zich normaal gedraagt (b.v. schoonlikken, eten, slapen, kopjes geven) als hij de ontvangerhalsband draagt.

## Trainingsmethode aan de riem

Fase

1

### Dag 1 tot 2 - Bewustzijn van de grens- waarschuwingzone

Voer niet meer dan drie of vier trainingssessies uit per dag, elk ca. 10 -15 minuten.

#### **Belangrijk:**

- Uw kat **MOET** een tuigje dragen, om eventuele onverwachte reacties op te vangen. Het tuigje geeft u ook de mogelijkheid om uw kat naar een 'veilige' plek te leiden in het bewegingsgebied als hij eenmaal gewaarschuwd of gecorrigeerd is door de ontvangerhalsband.
- Als uw kat probeert om het bewegingsgebied te verlaten, zorg er dan voor dat hij niet voorbij de grensvlaggen gaat. Laat de kat nooit voorbij de grensvlaggen met of zonder de ontvangerhalsband om. Als uw kat denkt dat hij langs de grensvlaggen kan gaan, dan zal de training langer gaan duren.

#### **Doel:**

Uw kat leren om de piep te associëren met de positie van de waarschuwingzone.

#### **Stappen:**

1. Stel de ontvangerhalsband in op niveau 1 (alleen toon)
2. Doe het tuig en de riem om bij uw kat. Leid hem naar het bewegingsgebied en tot aan een bepaald punt bij de grensvlaggen.
3. Houdt de ontvangerhalsband dicht bij de oren van uw kat en leid hem de waarschuwingzone in.
4. Als u de piep hoort, zegt u dringend "weglopen, weglopen" en u trekt de kat tegelijkertijd aan het tuig het bewegingsgebied in. Prijs uw kat en geef een aai of knuffel.
5. Verbind de respons op de piep met de grensvlagrespons door een reservegrensvlag bij u te dragen. Haal de grensvlag te voorschijn en beweeg deze tot de ontvangerhalsband begint te piepen.
6. Herhaal dit proces verschillende keren bij verschillende grensvlaggen.
7. Doordat u uw kat steeds naar de grensvlaggen leidt en de waarschuwingspiep wordt afgegeven, zult u gaan merken dat hij tegen gaat werken, en probeert terug te lopen.

Fase

2

### Dag 3 tot 7 - Bewustzijn van de grens - Statische correctiezone

Voer niet meer dan drie of vier trainingssessies uit per dag, elk ca. 10 -15 minuten.

#### **Belangrijk:**

- Uw kat **MOET** een tuigje dragen, om eventuele onverwachte reacties op te vangen. Het tuigje geeft u ook de mogelijkheid om uw kat naar een 'veilige' plek te leiden in het bewegingsgebied als hij eenmaal gewaarschuwd of gecorrigeerd is door de ontvangerhalsband.
- Als uw kat probeert om het bewegingsgebied te verlaten, zorg er dan voor dat hij niet voorbij de grensvlaggen gaat. Laat de kat nooit voorbij de grensvlaggen met of zonder de ontvangerhalsband om. Als uw kat denkt dat hij langs de grensvlaggen kan gaan, dan zal de training langer gaan duren.

#### **Doel:**

Uw kat leren om de statische correctie te associëren met de positie van de statische correctiezone.

### **Stappen:**

1. Stel de ontvangerhalsband in op niveau 2 - het laagste statische correctieniveau.
  2. Maak de ontvangerhalsband passend zoals beschreven in stap 9 van deze gids.
  3. Zoals in fase 1, leidt u uw kat naar de grensvlaggen, maar u laat hem door de waarschuwingszone heen gaan om een kleine statische correctie te ontvangen.  
*Opmerking: In dit stadium kunt u om en om een vlag weghalen om uw kat te stimuleren om de statische correctiezone in te gaan.*
  4. Als uw kat gecorrigeerd wordt, zeg dan dringend "weglopen, weglopen" terwijl u hem naar het bewegingsgebied trekt waar het piepen zal stoppen. Prijs uw kat en geef een aai of knuffel.
  5. Als uw kat de statische correctie negeert, controleer dan eerst of de ontvangerhalsband goed zit, zodat contact gemaakt wordt met de huid en probeer nogmaals. Als hij de correctie nog steeds negeert, probeer dan het correctieniveau geleidelijk te verhogen, zoals beschreven in stap 5, tot hij reageert.
  6. Hiermee wordt het associëren met de noodzaak weg te blijven van de grens, afgesloten. Als uw kat goed heeft gereageerd op de vorige stappen, zou het niet nodig moeten zijn om uw kat meer dan één of twee keer een statische correctie te laten ondergaan.
- 

## Fase 3 **Dag 8 tot 14 - Observatie zonder riem**

De trainingssessies dienen in het begin 10 - 15 minuten te zijn en langzaam op te lopen naar een uur of meer. Uw kat is pas klaar voor deze fase als hij gewoonlijk de grensvlaglijn vermijdt. Observeer uw kat zorgvuldig tijdens deze fase.

### **Doel:**

Uw kat vrij te laten rondlopen in het bewegingsgebied.

### **Stappen:**

1. Maak de ontvangerhalsband passend zoals beschreven in stap 9 van deze gids.
  2. Geef uw kat de vrijheid op uw perceel, terwijl u alleen maar een oogje in het zeil houdt.
  3. Bekijk hem vooral als hij in de buurt van de grens komt en een waarschuwingspiep of een statische correctie krijgt als hij alleen is. Als omdraaien en weglopen van de grens zijn reactie is en hij niet in paniek raakt, dan is hij klaar om naar de laatste fase te gaan.
- 

## Fase 4 **Dag 15 tot 30 - Uitgebreide Observatie**

Controleer uw kat regelmatig, gedurende de eerste weken na de training, om te zien of alles goed gaat. Verminder de controle langzaam tot u beiden geheel de vrijheid heeft.

Als u ervan overtuigd bent dat de training van uw kat compleet is, verwijdert u de grensvlaggen om en om, gedurende 4 dagen, tot alle vlaggen verwijderd zijn. Bewaar de grensvlaggen voor mogelijk toekomstig gebruik.

Als u uw kat wilt meenemen buiten het bewegingsgebied, doe dan de ontvangerhalsband af en laat deze in het bewegingsgebied.

# Methode buiten aanlijnen met supervisie

## **Doel:**

Uw kat te trainen om bij het horen van de waarschuwingspiep van de ontvangerhalsband, om te draaien.  
De training zal ongeveer een week duren.

## **Opzet:**

1. Bij het trainen van de kat gebruikt u een tuigje waaraan de buitenlijn wordt vastgemaakt.
2. Stel de ontvangerhalsband in op correctieniveau 2 of 3, afhankelijk van het formaat en het temperament van uw kat. Hoe hoger het correctieniveau, hoe sterker de statische correctie.
3. De ontvangerhalsband moet strakker gedragen worden als een gewone halsband. Beide contactpunten moeten de huid aanraken.
4. Koop een buitenlijn van 4,5 tot 6 m met verankering in een willekeurige dierenwinkel.

## **Stappen:**

1. Draai de buitenlijnverankering in de grond, zodat het einde van de buitenlijn ca. 0,3 tot 0,6 m voorbij de waarschuwingszone reikt.
2. Zorg dat uw kat voldoende schaduw en vers water heeft binnen het bereik van de buitenlijn, om zijn gezondheid niet te schaden.
3. Bevestig het kattentuigje aan de buitenlijn.
4. Laat uw kat gedurende 4 tot 6 uur in het gebied van de buitenlijn. Voor de veiligheid van uw kat dient u te blijven observeren. Hierdoor kunt u bekijken of de kat een correctie ontvangt en of uw kat het systeem begint te leren.
5. Verplaats de buitenlijn naar verschillende gebieden van de grens.
6. Vervolg de training gedurende 3 dagen. Tijdens deze periode zal uw kat de waarschuwingspiep herkennen en de statische correctiezone leren vermijden.

Observeer uw huisdier in de tuin, gedurende enkele weken.

Nadat uw kat getraind is, laat u de grensvlaggen op hun plaats, gedurende tenminste 3 weken. Verwijder dan de grensvlaggen om en om, elke 4 dagen, tot ze allemaal weg zijn. Bewaar de grensvlaggen voor mogelijk toekomstig gebruik. Controleer regelmatig de pasvorm van de ontvangerhalsband tegen de huid van uw kat.

***Gefeliciteerd! U heeft het trainingsprogramma met succes afgesloten.***

# Accessoires

Om aanvullende accessoires voor uw PetSafe® In-Ground Cat Fence™, te kopen, neemt u contact op met de klantenservice of bezoekt u onze website, om een verkooppunt in de buurt te vinden.

## Probleemoplossing

<p><b>De ontvangerhalsband piept niet of corrigeert niet.</b></p>	<ul style="list-style-type: none"> <li>• Controleer de batterij en zorg dat deze correct is geplaatst.</li> <li>• Controleer of beide lampjes op de omheiningszender oplichten. Als dit niet zo is, voer dan de 'korte-lus-test' uit.</li> </ul>
<p><b>De ontvangerhalsband piept, maar mijn kat reageert niet op de statische correctie.</b></p>	<ul style="list-style-type: none"> <li>• Zorg ervoor dat de statische correctie is ingesteld op niveau 2 of hoger.</li> <li>• Test de ontvangerhalsband met het testlicht, door naar de grensdraad te lopen.</li> <li>• Als het testlicht knippert, controleer dan de pasvorm van de ontvangerhalsband.</li> <li>• Haal wat van de vacht van uw kat weg, op de plek waar de contactpunten de hals raken en/of schakel over naar langere contactpunten.</li> <li>• Verhoog het statische correctieniveau.</li> <li>• Herhaal de trainingsstappen om de training te herbevestigen</li> </ul>
<p><b>De ontvangerhalsband moet vlak boven de grensdraad gehouden worden, om deze te activeren.</b></p>	<ul style="list-style-type: none"> <li>• Vervang de batterij</li> <li>• Draai de grensbreedtecontroleschakelaar met de klok mee om de afstand te vergroten vanaf de grensdraad die de ontvangerhalsband activeert. U kunt ook de grensbreedtecontroleschakelaar op een andere stand zetten.</li> <li>• Als u een dubbele lus gebruikt, zorg er dan voor dat de grensdraden 1,5 m uit elkaar liggen.</li> <li>• Als de ontvangerhalsband nog steeds vlak boven de grensdraad gehouden moet worden, voer dan een 'korte-lus-test' uit.</li> </ul>
<p><b>De ontvangerhalsband activeert binnenin het huis.</b></p>	<ul style="list-style-type: none"> <li>• Draai de grensbreedtecontroleschakelaar met de klok mee om de afstand te vergroten vanaf de grensdraad die de ontvangerhalsband activeert.</li> <li>• Zorg ervoor dat de grensdraad niet te dicht langs het huis loopt. Het signaal kan door de muren van uw huis heen worden verzonden.</li> <li>• Zorg ervoor dat de grensdraden zijn getwist, vanaf de grens naar de omheiningszender.</li> </ul>
<p><b>Het signaal is inconsistent (onregelmatig).</b></p>	<ul style="list-style-type: none"> <li>• Zorg ervoor dat de omheiningszender tenminste 1 m is verwijderd van grote metalen objecten of apparaten.</li> <li>• Zorg ervoor dat alle bochten in de grensdraad geleidelijk (afgerond) zijn.</li> <li>• Zorg ervoor dat de grensdraad niet parallel loopt en binnen 1,5 m langs elektrische leidingen, naastliggende begrenzingssystemen, telefoondraden, televisie - of antennekabels of satellietschotels ligt.</li> </ul>
<p><b>De indicatielampjes voor netspanning en lussen zijn uit.</b></p>	<ul style="list-style-type: none"> <li>• Controleer of de voedingsadapter in de omheiningszender is ingeplugd.</li> <li>• Probeer een andere wandcontactdoos.</li> <li>• Als de lampjes nog steeds niet aan gaan, moeten de omheiningszender en/of de voedingsadapter worden vervangen. Neem contact op met de klantenservice.</li> </ul>
<p><b>Het netvoedingslampje is aan, de lusindicator is uit en het lusalarm van de omheiningszender gaat aan (piept).</b></p>	<ul style="list-style-type: none"> <li>• Zorg ervoor dat beide uiteinden van de grensdraad in de grensdraadaansluitingen zijn gestoken en dat ca. 1 cm isolatie is gestript, zodat het koper zichtbaar is.</li> <li>• Voer een 'korte lus test' uit om te bepalen of de omheiningszender moet worden vervangen of dat de grensdraad is gebroken.</li> <li>• Als de omheiningszender correct werkt, heeft u een breuk in de grensdraad. Zie de sectie "Lokaliseren van een breuk in de grensdraad" in deze gids.</li> </ul>
<p><b>De zekering slaat door bij vervanging.</b></p>	<ul style="list-style-type: none"> <li>• De omheiningszender en/of stroomadapter dient te worden vervangen. Neem contact op met de klantenservice.</li> </ul>



# Korte-lus-test

De korte-lus-test is een simpele test om te bepalen of elk van de onderdelen (omheiningzender, ontvangerhalsband en grensdraad) nog correct werkt.

1. Maak de grensdraad los.
2. Snij ongeveer 3 m ongebruikte grensdraad af en verbindt deze aan de grensdraadaansluitingen.
3. Bevestig het testlicht aan de ontvangerhalsband.
4. Spreid de grensdraad uit in een cirkel. Stel de grenscontroleschakelaar in op B.
5. Stel de grensbreedtecontroleschakelaar in op 10 en het correctieniveau op 2 of hoger.
6. Als het lusindicatielampje niet oplicht, dan functioneert de omheiningzender niet correct. Neem contact op het de klantenservice.
7. Als het lusindicatielampje wel oplicht, maak dan een uiteinde van de grensdraadaansluiting los.
8. Als het lusalarm niet afgaat, dan dient u de omheiningzender te vervangen. Neem contact op met de klantenservice.
9. Als het lusalarm wel afgaat, plug dan de grensdraad weer terug in de grensdraadaansluiting
10. Houdt de ontvangerhalsband naast de 3 m grensdraad. De ontvangerhalsband dient op ca. 0,3 m afstand van de grensdraad te gaan piepen. Het testlicht moet oplichten als u de ontvangerhalsband dichterbij de grensdraad houdt.
11. Als de ontvangerhalsband niet piept en het testlicht niet oplicht, vervang dan de batterij in de ontvangerhalsband. Als het dan nog steeds niet piept en het testlicht knippert niet, neem dan contact op met de klantenservice.
12. Als de ontvangerhalsband piept, dan kan er een volledige of gedeeltelijke breuk in de grensdraad zijn ontstaan. Zie de sectie "Lokaliseren van een breuk in de grensdraad".

## Lokaliseren van een breuk in de grensdraad

Wij verzoeken u deze stappen te volgen, om te bepalen of er een breuk in uw grensdraad zit:

1. Zoek naar de oorspronkelijke las(sen) en controleer of de verbinding in orde en stevig is.
2. Controleer in uw tuin of er mogelijke schade aan de grensdraad is ontstaan (b.v. recente graafwerkzaamheden, doorluchten, nesten van knaagdieren of andere opvallende onregelmatigheden in de buurt van uw grensdraad). Als u de breuk in de grensdraad nog steeds niet kunt vinden, volg dan de onderstaande procedure:
  1. Maak de omheiningzender los.
  2. Verbindt beide uiteinden van de getwiste grensdraad aan een (1) grensdraadaansluiting.
  3. Snij een testdraad af die de helft van de lengte van uw totale grensdraadlengte is.
  4. Verbindt een uiteinde van de testdraad aan de andere grensdraadaansluiting.
  5. Zoek het middenpunt van uw grens op en snij de grensdraad door.
  6. Koppel het andere uiteinde van de testdraad aan een van de uiteinden van de grensdraad waar u deze doormidden heeft gesneden.
  7. Plug de omheiningzender in en controleer het lusindicatielampje. Als het lusindicatielampje aan is, kunt u er vanuit gaan dat de breuk in de andere helft van de grensdraad te vinden is.
  8. Als het lusindicatielampje niet gaat branden, kunt u er vanuit gaan dat de breuk in dit deel van de grensdraad zit. Echter, er is een kleine kans dat er meer dan één breuk in het systeem zit. Om zeker te zijn, controleert u beide helften van de gehele lus.
  9. Vervang de beschadigde grensdraad door een nieuwe draad.
  10. Verbind de grensdraad opnieuw aan de omheiningzender
  11. Controleer het lusindicatorlampje. Als het lusindicatorlampje aangaat, test dan het systeem met de ontvangerhalsband.

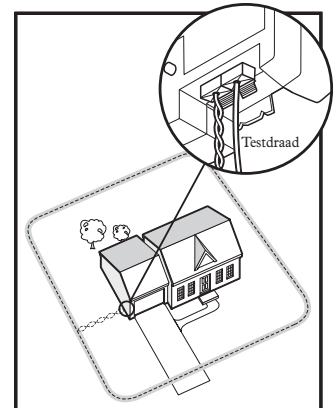

# Gebruiksvoorwaarden en beperking van aansprakelijkheid

## 1. Gebruiksvoorwaarden

Het gebruik van dit product betekent zonder uitzondering acceptatie van de algemene voorwaarden en de bijbehorende opmerkingen die hierin staan. Gebruik van dit product impliceert de aanvaarding van deze bepalingen, voorwaarden en opmerkingen. Indien u het niet eens bent met deze algemene voorwaarden en opmerkingen, verzoeken wij u het product ongebruikt, in de originele verpakking en op eigen kosten en risico voor volledige restitutie terug te sturen naar de desbetreffende klantenservicevestiging, samen met het aankoopbewijs.

## 2. Correct gebruik

Onder correct gebruik wordt ook en zonder uitzondering verstaan, dat de gebruiker de gehele producthandleiding en alle veiligheidsinformatie leest en volgt. Dit product is mogelijk niet geschikt voor het specifieke karakter of de grootte/het gewicht van uw huisdier. Als u er niet zeker van bent of dit product geschikt is voor uw huisdier, gelieve dan vóór gebruik contact op te nemen met uw dierenarts of een gediplomeerde trainer. Radio Systems Corporation raadt aan om producten bedoeld voor het trainen van huisdieren niet te gebruiken als uw huisdier agressief is en is voor individuele gevallen niet aansprakelijk voor het vaststellen van de geschiktheid voor het huisdier.

## 3. Geen onwettelijk of verboden gebruik

Dit product is alleen ontworpen voor gebruik met huisdieren. Dit product is niet bedoeld om schade of verwondingen toe te brengen, noch om te provoceren. Oneigenlijk gebruik van dit product, kan overtreding van nationale of lokale wetgeving inhouden.

## 4. Beperking van aansprakelijkheid

Radio Systems Corporation en verwante ondernemingen kunnen in geen enkel geval aansprakelijk gesteld worden voor (i) enige directe, indirecte, geldelijke, incidentele, bijzondere of gevolgschade en/of (ii) enig verlies of welke schade dan ook die voortvloeit uit of verband houdt met het gebruik of onjuiste gebruik van dit product. De koper aanvaardt, in de breedste als bij wet bedoelde zin, alle risico's en aansprakelijkheden die samenhangen met het gebruik van dit product.

## 5. Wijziging van de algemene voorwaarden

Radio Systems Corporation behoudt zich het recht voor om regelmatig wijzigingen aan te brengen in de voorwaarden, condities en kennisgevingen voor dit product. Indien u voorafgaand aan het gebruik van dit product van deze wijzigingen op de hoogte bent gebracht, gelden deze als bindend.

## Afvoer van batterijen

Gescheiden inzameling van gebruikte batterijen is in veel landen verplicht. Controleer de betreffende plaatselijke voorschriften voordat u gebruikte batterijen wegwerpt. Aan het einde van het productleven verzoeken wij u contact op te nemen met de klantenservice om instructies voor gepaste opruiming van de unit te ontvangen. Wij verzoeken u om de unit niet in het huishoudelijk of gemeentelijke afval te plaatsen. Voor een lijst van telefoonnummers van de klantenservice bezoekt u onze website: [www.petsafe.com](http://www.petsafe.com).

## Belangrijk advies voor recycling

Respecteer de in uw land geldende regels betreffende het veilig verwijderen van elektrisch afval en elektrische apparaten. Dit apparaat dient hergebruikt te worden. Indien u dit apparaat niet langer nodig hebt, werp het dan niet weg bij het gewone huisvuil. Breng het apparaat terug naar de plaats van aankoop, zodat het kan worden opgenomen in ons systeem van hergebruik. Als dit niet mogelijk is, neem dan contact op met de klantendienst voor meer informatie.

---

## Conformiteit



Radio Systems Corporation verklaart onder zijn eigen verantwoordelijkheid dat deze producten voldoen aan de essentiële vereisten onder artikel van de RED (2014/53/EU) en de RoHS 2 Richtlijn (EU) 2015/863. Ongeoorloofde wijzigingen of aanpassingen aan de apparatuur, welke niet zijn geaccordeerd door de Radio Systems Corporation, kunnen leiden tot inbreuk op de RED-richtlijnen van de EU, tot het verbod op het gebruik van dit systeem en tot het nietig verklaren van de garantie. Hierbij verklaart Radio Systems Corporation dat dit onderdeel voldoet aan de essentiële vereisten en andere desbetreffende bepalingen. U vindt de conformiteitsverklaring op: [www.petsafe.com/customer-care/eu\\_docs.php](http://www.petsafe.com/customer-care/eu_docs.php).

# INFORMACIÓN DE SEGURIDAD IMPORTANTE

## Explicación de las palabras de atención y símbolos utilizados en este manual



Este es el símbolo de alerta de seguridad. Se utiliza para alertarle sobre riesgos de lesiones personales potenciales. Siga todos los mensajes de seguridad que aparecen a continuación de este símbolo para evitar posibles daños o la muerte.

### ⚠️ ADVERTENCIA

ADVERTENCIA indica una situación peligrosa que, si no se evita, podría provocar la muerte o daños serios.

### ⚠️ ATENCIÓN

ATENCIÓN, utilizada con el símbolo de alerta de seguridad, indica una situación peligrosa que, si no se evita podría provocar lesiones menores o moderadas.

### ATENCIÓN

ATENCIÓN, utilizada sin el símbolo de alerta de seguridad, indica una situación peligrosa que, si no se evita podría provocar daños a su mascota.

### AVISO

AVISO se utiliza para referirse a prácticas no relacionadas con las lesiones personales.

### ⚠️ ADVERTENCIA

- Este sistema NO es una barrera sólida. El sistema está diseñado como medio de disuasión, para hacer recordar a la mascota mediante estimulación estática que debe permanecer dentro del área establecida. Es importante consolidar el adiestramiento de la mascota en forma regular. Aunque el nivel de tolerancia a la estimulación estática varía para cada mascota, Radio Systems Corporation NO PUEDE GARANTIZAR que el sistema mantendrá a la mascota en todos los casos dentro de los límites establecidos. ¡No todas las mascotas se pueden adiestrar para que no crucen la zona delimitada! Por lo tanto, si tiene motivos para creer que su mascota puede suponer un peligro para los demás o puede hacerse daño a sí misma si sale del producto, NO debería confiar solamente en este sistema para tener confinada a su mascota. Radio Systems Corporation NO será responsable de ningún daño ocasionado a la propiedad, pérdidas económicas o cualquier daño consiguiente que se haya producido como resultado de que el animal cruce los límites establecidos.
- No se debe utilizar con mascotas agresivas. No use este producto si su mascota es agresivo o si es propenso a mostrar una conducta agresiva. Las mascotas agresivas pueden provocar lesiones graves. Si no está seguro de si este producto es apropiado para su mascota, por favor consulte con su veterinario o un adiestrador certificado.
- Los cables subterráneos pueden transportar un alto voltaje. Identifique todos los cables subterráneos antes de excavar para enterrar su cable. En la mayoría de las zonas, este es un servicio gratuito.
- No instale, conecte ni retire su sistema durante una tormenta eléctrica. Si la tormenta está lo suficientemente cerca de usted como para que pueda oír los truenos, significa que está lo suficientemente cerca para crear sobrecargas de tensión peligrosas.
- Siga todas las instrucciones de seguridad correspondientes a sus herramientas motorizadas. Siempre asegúrese de usar sus gafas de seguridad.
- Riesgo de electrocución. Utilice el transmisor de valla únicamente en interiores y en un lugar seco.
- NO intente cortar ni abrir la pila para curiosear dentro. Asegúrese de desechar la pila agotada adecuadamente.
- Existe riesgo de explosión si una batería se cambia por otra de un tipo inadecuado. No provoque cortocircuitos, no mezcle baterías viejas y nuevas, y no las elimine echándolas al fuego ni las exponga al agua. Cuando las baterías se guarden o se desechen, deben estar protegidas, para que no sufran cortocircuitos.

### ⚠️ ATENCIÓN

- Riesgo de lesiones. Un cable sobre el suelo puede entrañar un riesgo de tropiezo. Tenga cuidado a la hora de colocar los cables.
- Este producto no es un juguete. Mantengalo fuera del alcance de los niños.

## ATENCIÓN

Un collar demasiado apretado, o utilizado durante mucho tiempo, puede causar daños en la piel del cuello de la mascota. Estas lesiones se denominan escaras de la cama; también se denominan úlceras de decúbito o necrosis por presión.

- Evite dejarle puesto el collar a la mascota durante más de 12 horas al día.
- Cuando sea posible, cambie de lugar el collar en el cuello del perro cada 1 a 2 horas.
- Verifique el ajuste para prevenir la presión excesiva. Siga las instrucciones de este manual.
- No conecte nunca una correa al collar electrónico, dado que provocaría una presión excesiva sobre los puntos de contacto.
- Cuando se utilice un collar independiente para fijar un correa, verifique que esto no causa presión sobre el collar electrónico.
- Lave el área del cuello del perro y los contactos del collar semanalmente con un paño húmedo.
- Examine diariamente el área de contacto en busca de signos de erupciones o úlceras.
- Si se observa una herida o una úlcera, deje de usar el collar hasta que se haya curado la piel.
- Si esta situación persiste durante más de 48 horas, consulte a su veterinario.

Para obtener más información sobre úlceras y necrosis por presión, diríjase a nuestro sitio web.

Estas medidas ayudarán a proteger a su mascota y a mejorar su comodidad. Millones de mascotas están cómodas al usar contactos de acero inoxidable. Algunas mascotas son sensibles a la presión de contacto. Con el tiempo, puede descubrir que su mascota es muy tolerante al collar. De ser así, puede disminuir algunas de estas precauciones. Es importante continuar con los controles diarios del área de contacto. Si observa enrojecimiento o irritación, deje de utilizar el collar hasta que la piel haya sanado completamente.

- Quizás tenga que recortar el pelo de la zona de los puntos de contacto. No afeite nunca el cuello del mascota, ya que esto podría ocasionar una erupción o una infección.
- No debe ajustar el collar más de lo necesario para que haga un buen contacto. Un collar demasiado apretado puede aumentar el riesgo de necrosis por presión en la zona de contacto.
- El correcto adiestramiento de su mascota es esencial para el éxito del Limitador de zona deluxe In-Ground Fence™ con cable. Durante las dos primeras semanas de adiestramiento, no utilice el dispositivo de adiestramiento en su mascota sin su supervisión directa.
- Para evitar una estimulación no deseada:
  - El collar receptor no debe estar colocado en su mascota durante el proceso de comprobación del sistema.
  - Retire el collar de su perro antes de realizar cambios en el sistema.
  - Antes de colocar el collar en su perro, compruebe la ubicación y la amplitud de los límites después de cualquier cambio.
- Si es posible, no utilice una toma eléctrica protegida con un dispositivo de corriente residual (RCD) o con un interruptor de circuito de tierra accidental (GFCI). El sistema de valla eléctrica funcionará correctamente; sin embargo, en las raras ocasiones en las que un rayo caiga cerca del sistema, puede provocarse la activación del dispositivo RCD o GFCI, provocando la desactivación del sistema.

## AVISO

- Tenga cuidado al cortar la hierba para no cortar el cable del perímetro.
- Para proteger aún más el transmisor de valla cuando no se utilice durante largos periodos de tiempo o antes de una tormenta, desconecte los cables de límites del circuito y desenchufe el adaptador de corriente de la toma eléctrica. Esto evitará los daños al transmisor producidos por las sobrecargas de tensión.

# Bienvenido

Usted y su mascota están hechos el uno para el otro. Nuestro objetivo es ayudarle a tener la mejor relación y los momentos más memorables juntos. Su limitador de zona con cable está diseñado para ofrecer a su mascota más libertad pero con seguridad.

Sabemos que las mascotas seguras hacen felices a los dueños. Antes de empezar, haga marcar sus servicios y tómese un momento para leer la información de seguridad importante. Si tiene preguntas, no dude en ponerse en contacto con nosotros.

---

De ahora en adelante se hará referencia a Radio Systems Corporation, Radio Systems PetSafe Europe Ltd., Radio Systems Australia Pty Ltd. y cualquier otra filial o marca de Radio Systems Corporation colectivamente como “Nosotros” o “A nosotros”.

---

## Índice

Componentes.....	71
Otros artículos que puede necesitar.....	71
Equipo de adiestramiento necesario.....	71
Cómo funciona el sistema.....	72
Definiciones.....	72
<b>Manual de funcionamiento</b> .....	73
Localización del transmisor de valla.....	73
Trazado del sistema.....	73
Ejemplos de trazados.....	74
Colocación del cable de antena.....	75
Conexión de los cables al transmisor de la valla.....	76
Preparación del collar receptor.....	77
Tabla de funciones y respuestas.....	78
Establecimiento de la amplitud de los límites y prueba del collar receptor.....	78
Instalación del cable de antena.....	79
Colocación de los banderines.....	80
Ajuste del collar receptor.....	81
<b>Manual de adiestramiento</b> .....	82
Sea paciente con su gato.....	82
Preparación.....	82
Familiarización con el collar receptor.....	83
Método de adiestramiento con correa.....	83
Método de adiestramiento con la mascota atada supervisado.....	85
Accesorios.....	86
Resolución de problemas.....	86
Prueba con un bucle corto.....	87
Para localizar una rotura en el cable de antena.....	87
Condiciones de uso y limitación de responsabilidad.....	88
Eliminación de las pilas.....	89
Aviso importante sobre el reciclaje.....	89
Conformidad.....	89
Esquema de instalación.....	136

# Componentes

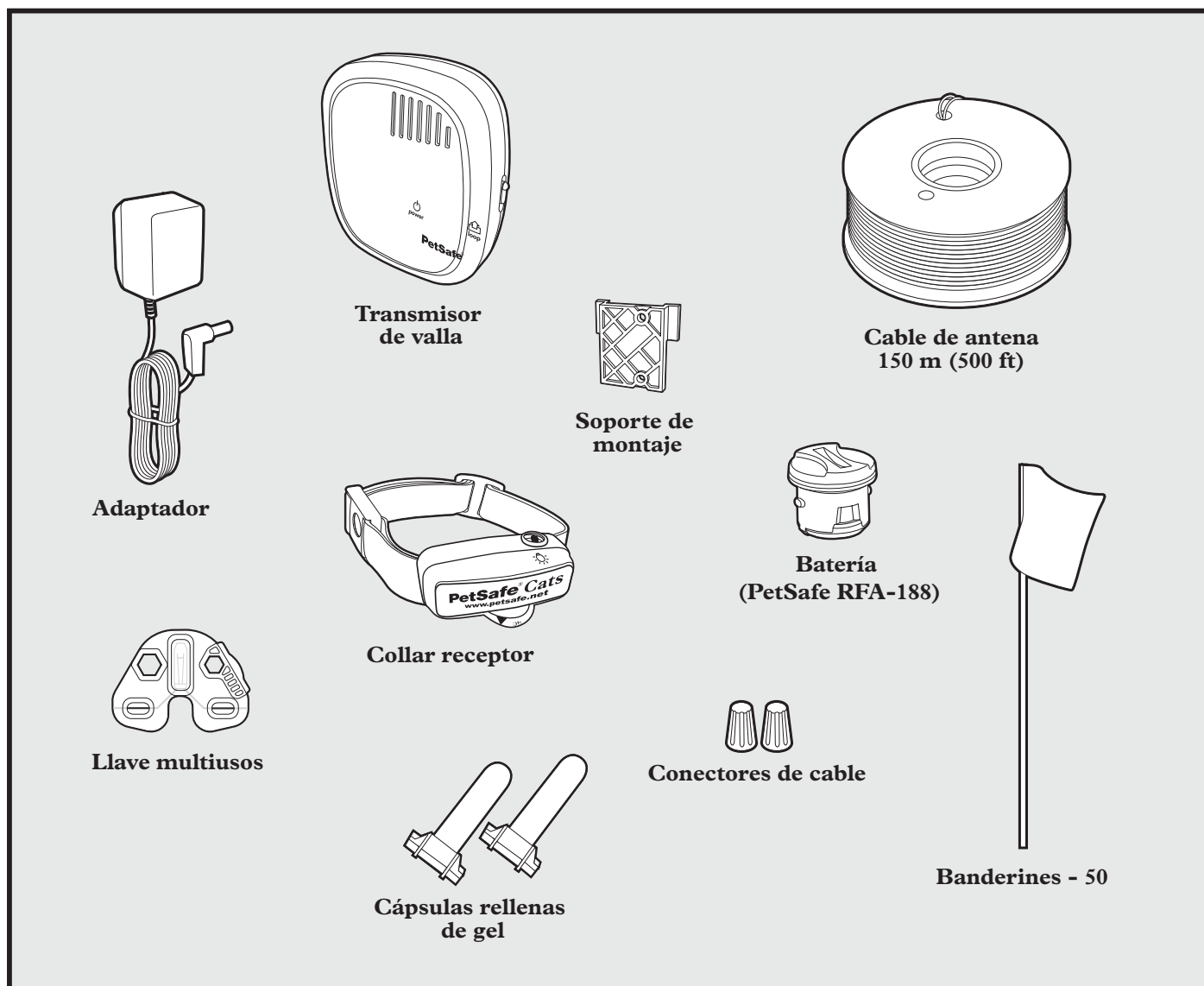

## Otros artículos que puede necesitar

- Kit extra de cable y banderines (Pieza n° PRFA-500)
- Cinta métrica
- Pequeño destornillador Phillips
- Taladradora y herramientas de montaje
- Pala y corta orillas
- Alicates
- Pinzas pelacables
- Tijeras
- Encendedor
- Cinta aislante
- Cápsulas rellenas de gel
- Conectores de cable adicionales
- Compuesto impermeabilizante (ej: silicona)
- Tubo de PVC o tubo flexible
- Sierra circular con hoja para hormigón
- Pistola grapadora
- Correa y arnés no metálicos

## Equipo de adiestramiento necesario

- Arnés a la medida de su gato
- Fijación para atar a la mascota de 4,6-6,1 m (15-20 ft)\*\*

\*\*Requerida para el adiestramiento supervisado con la mascota atada. El adiestramiento con correa no requiere que la mascota esté atada.

# Cómo funciona el sistema

El In-Ground Cat Fence™ de PetSafe® ha demostrado ser seguro, cómodo y efectivo para gatos de unos 2,7 kg (6 lbs) y al menos 6 meses. El sistema funciona produciendo una señal de radio que va desde el transmisor de la valla al cable de antena que puede alcanzar una longitud total de hasta 1.200 m (4.000 pies). El cable de antena está enterrado o se adhiere a un objeto fijo para delimitar la zona autorizada de la mascota. Defina temporalmente la zona autorizada de la mascota con banderines como ayuda visual para el adiestramiento de su gato. Su gato llevará un collar receptor con puntos de contacto que toquen su cuello, y, una vez entrenado, se le permitirá vagar libremente en la zona autorizada. Cuando su gato alcance la zona de advertencia, el collar receptor emitirá una señal acústica de advertencia. Si su gato continúa dentro de la zona de estimulación estática, se transmitirá una estimulación estática segura a través de los puntos de contacto para llamarle la atención hasta que vuelva a la zona autorizada.

## Definiciones

**Transmisor de valla:** Transmite la señal de radio a través del cable de antena.

**Zona autorizada:** El área dentro de la zona de advertencia donde su gato puede vagar libremente.

**Zona de advertencia:** El borde exterior de la zona autorizada donde el collar receptor empieza a sonar, advirtiéndole que no debe ir a la zona de estimulación estática.

**Zona de estimulación estática:** La zona más allá de la zona de advertencia, donde el collar receptor del gato emite una estimulación estática, señalándole que debe volver a la zona autorizada.

**Amplitud de los límites:** La combinación de la zona de advertencia y la zona de estimulación estática.

**Collar receptor:** Recibe la señal de radio a través del cable de antena.

**Luz indicadora del receptor:** Indica el nivel de estimulación en el que el collar receptor está fijado. La luz también sirve como un indicador de batería con poca carga.

**Puntos de contacto:** Da la estimulación estática segura cuando su gato entra en la zona de estimulación estática.

**Botón de nivel de estimulación:** El botón para ajustar el nivel de estimulación estática que su gato recibe en la zona de estimulación estática.

**Toma de corriente:** Donde se enchufa el adaptador al transmisor de valla. El transmisor de valla funciona enchufándolo a una toma estándar de 220-240 voltios.

**Selector de longitud del cable:** Ajustar de acuerdo a la longitud del cable de antena utilizado.

**Bornes de conexión para los cables:** Donde los cables de antena se conectan al transmisor de valla para completar un bucle continuo.

**Luz indicadora de bucle:** Indica que el cable de antena hace un bucle completo, permitiendo que la señal sea transmitida.

**Moleta de reglaje de la amplitud de los límites:** Ajusta el ancho de las zonas de estimulación estática y de advertencia.

*Nota: El ajuste del botón no cambia el nivel de la estimulación estática en el collar.*

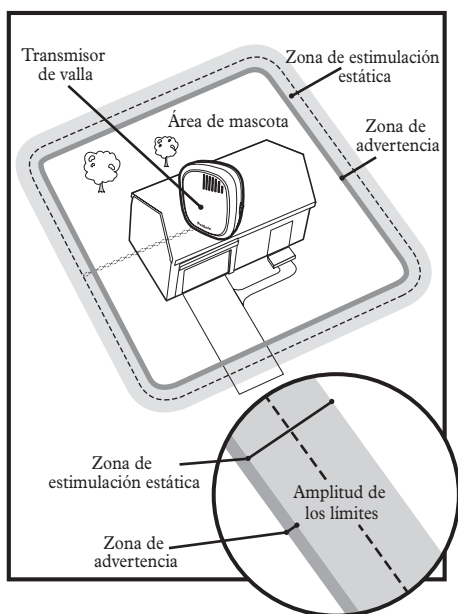

### Collar receptor

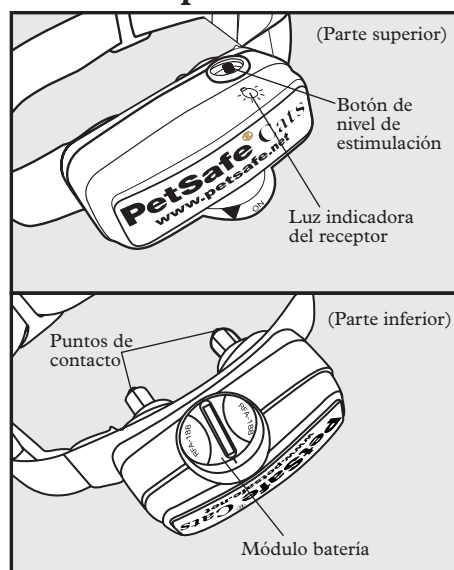

### Transmisor de valla

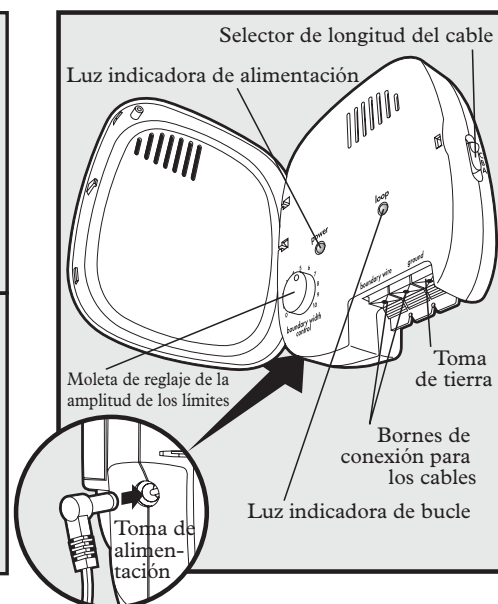



# Manual de funcionamiento

## Paso 1 Localización del transmisor de valla

- Colocación del transmisor de valla:
- En una zona protegida, bien ventilada y seca (1A, 1B).
  - En una zona donde las temperaturas no caigan hasta producir congelamiento (p. ej. garaje, sótano).
  - Asegurado en una superficie fija utilizando herramientas de montaje apropiadas (no incluidas). Se incluye una plantilla de montaje en la parte de atrás de este manual.
  - A una distancia de al menos 1 m (3 pies) de objetos o aparatos metálicos, puesto que estos artículos pueden interferir con la consistencia de la señal (1C).

Una vez que haya montado el transmisor de valla, el cable de antena debe salir del edificio. Eso se puede conseguir mediante una ventana o a través de un agujero perforado en la pared. Asegúrese de que por la ruta del taladro no pase ninguna instalación de servicios domésticos básicos. Asegúrese de que el cable de antena no sea cortado o pellizcado por una ventana, puerta, o puerta de garaje, porque podría resultar dañado con el paso del tiempo.

Para evitar riesgos de fuegos y cortocircuitos, instale el transmisor de valla en edificios que cumplan las normas eléctricas estatales y locales.

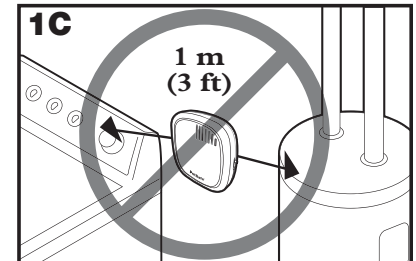
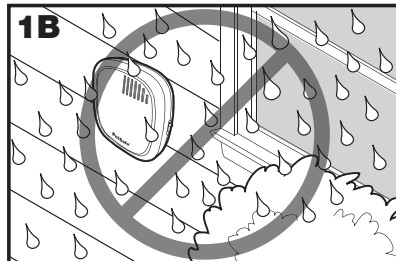
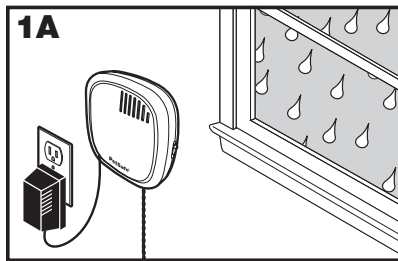

## Paso 2 Trazado del sistema

### Consejos de planificación básicos

**Advertencia:** Antes de excavar para enterrar el cable de antena de su In-Ground Cat Fence™, asegúrese de que no haya enterrado ningún cable de suministros, telefónico o eléctrico en las proximidades. Muchos cables que están bajo tierra tienen un alto voltaje y excavar sobre ellos o disponer el cable de antena sobre ellos, puede ocasionar riesgos que van desde la descarga a la electrocución. Solicite a las compañías de suministros que marquen sus líneas bajo tierra. En la mayoría de las comunidades éste es un servicio gratuito. Para ver información relativa a la forma en que la disposición de estos cables bajo tierra puede afectar al funcionamiento de su sistema, consulte el paso 3 de la colocación del cable de antena.

- Cuando planifique su trazado, tenga cuidado de excluir el acceso a árboles, cobertizos u otros elementos que su gato pueda utilizar para saltar sobre los límites. La señal del cable de antena sólo se extiende la misma distancia vertical y horizontalmente. Si su gato puede llevar el collar receptor fuera del alcance de la señal, podrá saltar sobre los límites sin recibir una estimulación estática.
- El cable de antena **DEBE** empezar en el transmisor de valla y hacer un bucle continuo hacia atrás (2A).
- Retorcer el cable de antena cancela la señal y eso permitirá que su gato cruce por esa zona con seguridad. Las tuberías, sean de plástico o de metal, no cancelarán la señal. Retuerza el cable de antena 30 veces por metro (10 veces por pie) para cancelar la señal (2A).
- Diseñe un trazado que sea adecuado para su jardín. Se ofrecen ejemplos de trazados en esta sección y una cuadrícula para diseñar su instalación en la parte de atrás de este manual.
- Utilice siempre giros graduales en las esquinas con un mínimo de 1 m (3 pies) de radio, para lograr un límite más consistente (2B). No utilice giros puntiagudos, porque esto puede dejar resquicios en los límites.
- Evite hacer pasillos demasiado estrechos para que su gato pueda moverse libremente (p. ej. a lo largo de los lados de la casa).
- El collar receptor puede ser activado dentro de la casa si el cable de antena circula al lado de la pared exterior de la casa. Si pasa eso, quítele el collar receptor a su gato antes de entrarlo, disminuya el rango usando la moleta de reglaje de la amplitud de los límites o considere un trazado alternativo.

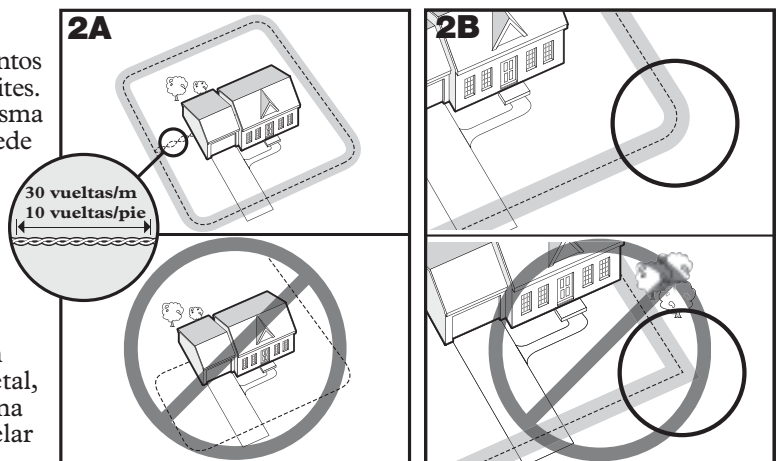

# Ejemplos de trazados

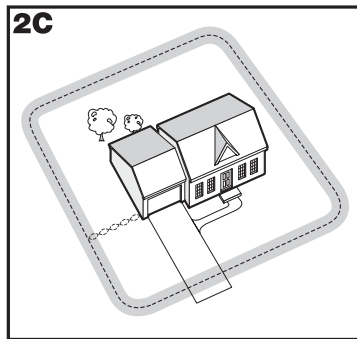

**Muestra 1:**  
**Bucle a lo largo del perímetro (bucle simple)**  
 El bucle a lo largo del perímetro es el trazado más habitual. Este permitirá a su gato que se mueva libre y seguramente en toda su propiedad (2C). También puede proteger los jardines, y la arquitectura del paisaje (2D).

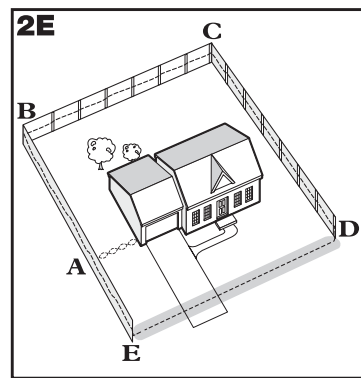

**Muestra 2 (2E): Bucle a lo largo del perímetro utilizando una valla existente (bucle simple)**  
 Este trazado le permite incluir su vallado existente como parte de su trazado y evitar que su gato salte por encima o excave bajo el vallado existente. Reduce la cantidad de cable que tendrá que ser enterrado. Desde el transmisor de valla, lleve el cable a **A**, de **A** a **B**, de **B** a **C**, de **C** a **D**, de **D** a **E**, de **E** a **A**, retuerza los cables desde A para volver al transmisor de valla. Véase la sección “Instalación del cable de antena” para más información sobre como fijar el cable a la valla.

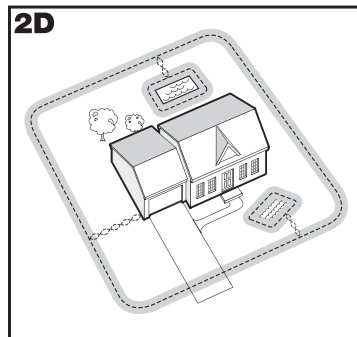

## Bucle doble

Debe usar un bucle doble cuando no esté estableciendo la zona limitada en todos los lados de su propiedad.

Cuando utilice un bucle doble, el cable de antena debe estar separado por un mínimo de **1,5 METROS (5 PIES)** para evitar cancelar la señal. Recuerde que un bucle doble requiere dos veces más cable.

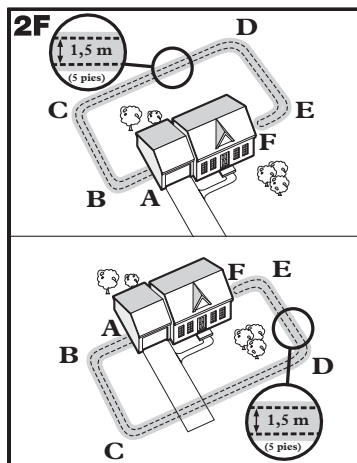

**Muestra 3 (2F): Sólo para la parte delantera o trasera (bucle doble)**  
 Desde el transmisor de valla, lleve el cable a **A**, de **A** a **B**, de **B** a **C**, de **C** a **D**, de **D** a **E**, de **E** a **F**, dé media vuelta y siga el camino de vuelta hasta **A**, manteniendo el cable separado **1,5 metros (5 pies)**. Retuerza el cable desde **A** y llévelo de vuelta al transmisor de valla.

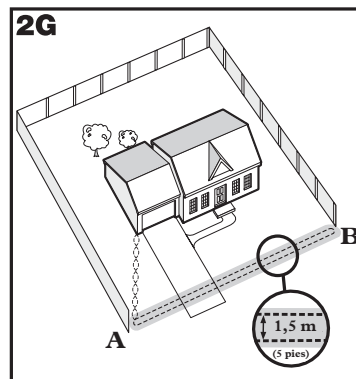

**Muestra 4 (G): Sólo para limitación frontal (Bucle doble)**  
 Desde el transmisor de valla, lleve el cable a **A**, de **A** a **B**, desde **B** de vuelta a **A** manteniendo el cable separado **1,5 metros (5 pies)**. Retuerza el cable desde **A** y llévelo de vuelta al transmisor de valla.

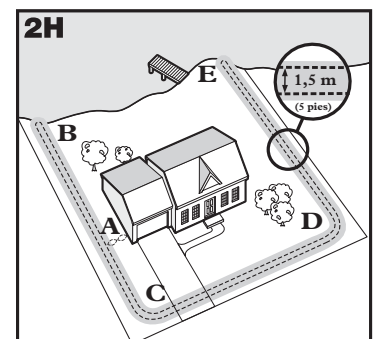

**Muestra 5 (2H): Acceso al lago (Bucle doble)**  
 Desde el transmisor de valla, pase el cable a **A**, de **A** a **B**, dé media vuelta y vaya a **C**, de **C** a **D**, de **D** a **E**, dé media vuelta y siga el camino todo el tiempo hasta volver a **A** manteniendo el cable separado **1,5 metros (5 pies)**. Retuerza el cable desde **A** y llévelo de vuelta al transmisor de valla.

**Muestra 6 (2J): Bucle de cable fijado a una valla existente (Bucle doble)**

Este trazado le permite incluir su vallado existente como parte de su trazado y evitar que su gato salte por encima o excave bajo el vallado existente. Reduce la cantidad de cable que tendrá que ser enterrado. Lleve el cable desde el transmisor de valla a **A**, de **A** a **B**, de **B** a **C**, de **C** a **D**, de **D** a **E**, de **E** a **F**, dé media vuelta y siga el camino todo el tiempo hasta volver a **A**, manteniendo el cable separado 1,5 m (5 pies). Retuerza el cable desde **A** y llévelo de vuelta al transmisor de valla. Véase la sección “Instalación del cable de antena” para más información sobre como fijar el cable a la valla.

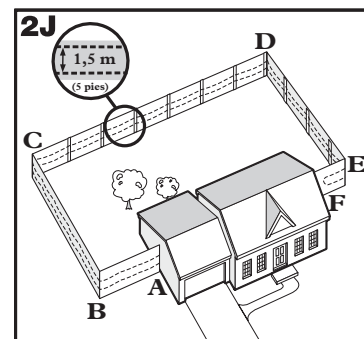

Paso  
**3**

**Colocación del cable de antena**

Disponga el cable de antena según el trazado planificado y compruebe el sistema ANTES de enterrar el cable o fijarlo a una valla existente. Así cualquier cambio de trazado será más fácil. Trabaje con cuidado. Una muesca en el aislamiento del cable puede disminuir la fuerza de la señal y crear un área débil por donde su mascota pueda escapar.

Disponga el cable de antena paralelamente y a una distancia de 1,5 m (5 pies) de cualquier cable eléctrico, sistemas de contención de las proximidades, cables de teléfono, cables de televisión o de antenas, o antenas de satélite, ya que pueden hacer que la señal no sea consistente. Debe cruzar cualquiera de estos, hágalo en ángulos de 90 grados (perpendicularmente) (3A).

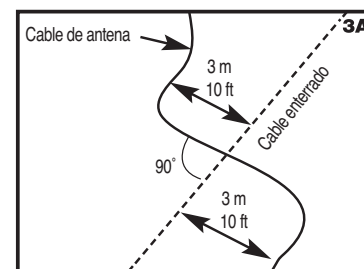

Si al separar el cable de antena, como mínimo 3 m (10 pies), de un sistema de contención de las proximidades no se reduce la señal inconsistente, contacte con el Centro de atención al cliente.

**Retorcer el cable de antena**

Retorcer el cable de antena cancela la señal y eso permitirá que su mascota cruce por esa zona con seguridad (3B). Para asegurarse de que la señal se cancela, se recomienda que corte y empalme el cable de antena entre cada sección que se haya retorcido. Las tuberías, sean de plástico o de metal, no cancelarán la señal. Puede retorcer su propio cable cortando los dos cables de antena provistos de la misma longitud y retorcerlos juntos. Fije un extremo de los cables a algo seguro e inserte el otro extremo en un taladro eléctrico. Tire del cable para ponerlo tenso. El taladro le permitirá retorcer el cable rápidamente. Retuerza el cable de antena 30 veces por metro (10 a 12 veces por pie) para cancelar la señal. Una vez que haya terminado el trazado de los límites, inserte el cable retorcido e insértelo en el transmisor.



**Para empalmar o reparar el cable de antena**

Si necesita cable de antena adicional para ampliar el bucle de cable, tendrá que empalmar los cables. Anote las ubicaciones de todos los empalmes para tener una referencia en el futuro. La mayoría de las roturas de los cables de antena suceden en los empalmes.

Deje al descubierto aproximadamente 1 cm (3/8 pulgadas) de aislamiento de los extremos de los cables de antena para que puedan empalmarse (3C). Asegúrese de que el cable de antena de cobre no está corroído. Si el cable de antena está corroído, vuelva a cortarlo para exponer un cable de cobre limpio.

Inserte los extremos que están al descubierto en los conectores de cable y retuerza los conectores de cable alrededor de los cables. Asegúrese de que no haya cobre expuesto que sobrepase el extremo de los conectores de cable. Ate un nudo 7,5-10 cm (3-4 pulgadas) desde los conectores de cable (3D). Asegúrese de que los conectores de cable estén seguros en el empalme del cable.

Una vez que haya empalmado con seguridad los cables, abra la tapadera de la cápsula del empalme rellena con gel e inserte los conectores de cable todo lo profundo que sea posible en el gel a prueba de agua dentro de la cápsula (3E). Cierre la tapa de la cápsula (3F). Para un rendimiento del sistema correcto, la conexión del empalme debe estar a prueba de agua.

Si el empalme se suelta, fallará todo el sistema. Asegúrese de que su empalme sea seguro. En el Centro de atención al cliente estarán disponibles cápsulas rellenas con gel y conectores de cable adicionales.

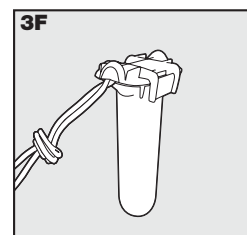
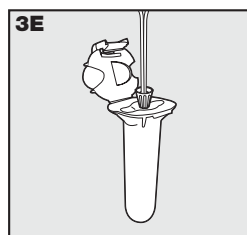
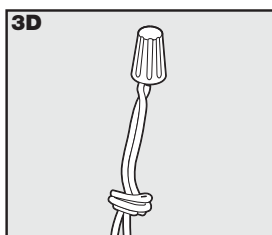
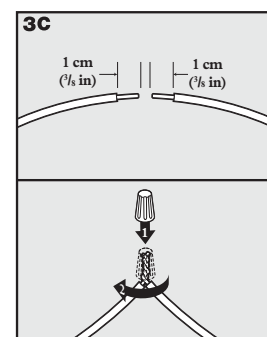

## Cable de antena adicional

Se puede comprar cable de antena adicional para enterrarlo, en bobinas de 150 m (500 pies) en la tienda donde haya comprado el kit o a través del Centro de atención al cliente.

*Nota: Cuando añada cable de antena, debe actuar como un bucle continuo.*

La tabla de la derecha indica la longitud aproximada del cable de antena necesitado para un trazado de bucle simple. La longitud puede variar debido a la cantidad de alambre retorcido y trazado utilizado. Recuerde que un bucle doble requiere dos veces más cable.

Zona que se va a delimitar		Longitud de cable requerido aproximada	
Áreas	Acres	Metros	Pies
10	1/4	127	415
13	1/3	146	480
20	1/2	180	590
40	1	255	835
80	2	360	1180
200	5	570	1870
400	10	800	2600
600	15	1000	3200
800	20	1100	3700
900	22	1200	4000

## Paso 4 Conexión de los cables al transmisor de la valla

### Cable de antena (4A)

1. Pase el cable de antena al transmisor de valla a través de una ventana, por debajo de una puerta, a través de un espacio de ventilación entre plantas, o cualquier otro acceso disponible apropiado. También puede taladrar un agujero en la pared.
2. Deje al descubierto los extremos del cable de antena aproximadamente 1,3 cm (1/2 pulgada cúbica).
3. Inserte los cables de antena en los bornes de conexión para los cables en el transmisor de valla. Asegúrese de que los cables no se tocan entre sí en los bornes.
4. Gire la moleta de reglaje de la amplitud de los límites hasta 10. Esto establecerá la zona de advertencia en la máxima amplitud.
5. Enchufe el adaptador a la toma de alimentación y a una toma que funcione. El adaptador viene con el enchufe norteamericano instalado y enchufes adicionales para Reino Unido y Europa. Para cambiar el enchufe:
  - a. Presione la lengüeta del adaptador y retire el enchufe deslizándolo hacia afuera como se muestra (4B).
  - b. Deslice el enchufe adecuado para su toma eléctrica en el adaptador como se muestra (4C).
6. La luz de alimentación y las luces indicadoras de bucle deberían activarse. Si no ocurre esto, véase la sección de "Resolución de problemas".

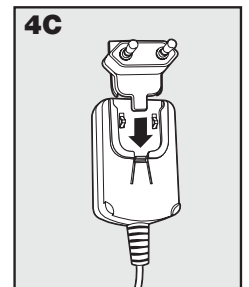
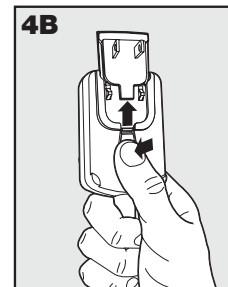
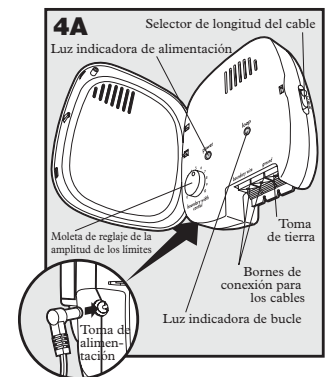

## Cable de tierra (4D)

Una toma correcta de tierra, aunque no es necesaria para que el sistema funcione, ayudará a reducir la posibilidad de subidas de tensión que puedan ocasionar daños a su transmisor de valla y/o adaptador. Para conectar su unidad a tierra, necesitará un cable de tierra sólido (sin trenzar) (cable de cobre aislado de calibre 14 a 18) con un piquete de toma de tierra y pinza, que se pueden obtener en la mayoría de las ferreterías. Conecte un extremo del cable de tierra a la toma de tierra que se encuentra en el transmisor de valla y el otro extremo del cable de tierra al piquete de toma de tierra. El piquete de toma de tierra debe enterrarse al menos un metro en la tierra y estar ubicado tan cerca como sea posible del transmisor de valla.

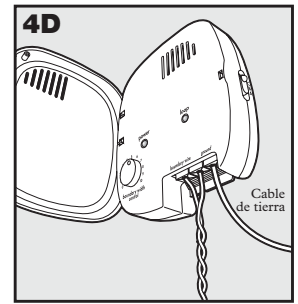

## Fusible de protección (4E)

El transmisor de valla también está equipado con un fusible de 250 volt, 1/2 amp para proteger los circuitos electrónicos de la unidad de subidas de tensión eléctrica. Para localizar el fusible, deslice hacia afuera la tapa de la parte de atrás del transmisor de valla. También se proporciona un fusible de repuesto.

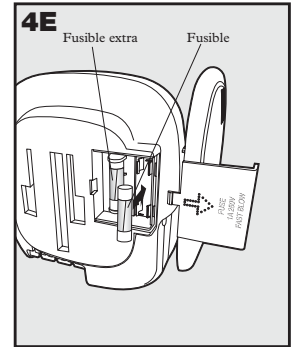

# Paso 5 Preparación del collar receptor

## Para insertar y retirar la batería

*Nota: No instale la batería mientras su mascota lleve puesto el collar receptor.*

Este collar receptor utiliza una batería sustituible (RFA-188) de PetSafe®. Esta batería única está diseñada para facilitar su sustitución y aumentar la protección contra el agua.

Para activar el collar, inserte el módulo de la batería (5A). Usando el borde de la llave multiusos como se muestra, gire la batería en la dirección de las agujas del reloj hasta que la línea vertical de la batería esté señalando la posición "ON" (5B). Si el collar receptor de PetSafe® no se le va a poner a la mascota inmediatamente, déjelo en la posición "OFF".

Para retirar la batería, gire la batería en la dirección contraria a las agujas del reloj utilizando la llave multiusos como se muestra (5C, 5D). NO intente cortar ni abrir la batería para curiosear dentro. Asegúrese de desechar la batería utilizada correctamente.

Una batería de repuesto de PetSafe® se puede encontrar en muchas tiendas minoristas. Visite nuestro sitio web en [www.petsafe.com](http://www.petsafe.com) para conseguir un listado de los números de teléfono de los centros de atención al cliente o un listado de los minoristas habituales.

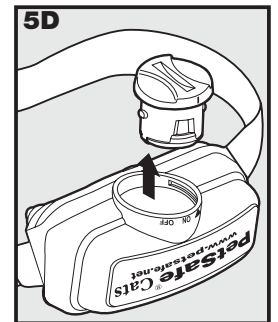
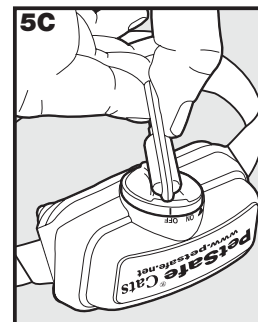
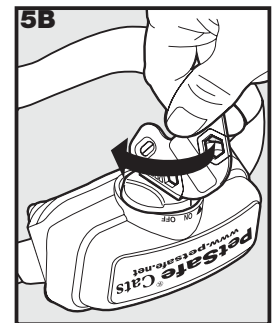
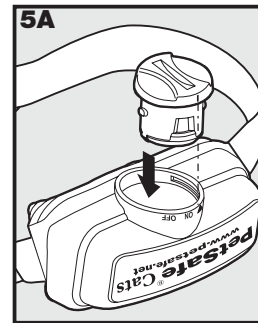

## LED con dos coloures

El indicador LED con dos coloures muestra si la batería está bien o si tiene poca carga. La batería en buenas condiciones equivale a 1 destello cada 60 segundos con indicador luminoso verde. Con poca carga equivale a 3 destellos cada 60 segundos con LED rojo. Si el indicador LED no parpadea ha llegado el momento de cambiar la batería.

## Para establecer el nivel de estimulación estática

Lea todos los pasos antes de intentar establecer el nivel de estimulación estática.

1. Con la batería instalada, presione el botón del nivel de estimulación y suéltelo cuando la luz indicadora del receptor sea roja (5E).
2. La luz indicadora del receptor emitirá un número de destellos rojos que representan el nivel de estimulación estática (5F).
3. Aumente el nivel de estimulación estática presionando y soltando el botón del nivel de estimulación antes de que pasen 5 segundos después de los destellos anteriores.

Los niveles de estimulación estática aumentan de 1 a 5. Si aprieta el botón del nivel de estimulación mientras el collar receptor está en el nivel 5 hará que el collar receptor vuelva al nivel 1. Consulte la tabla de Funciones y Respuestas para elegir el nivel de estimulación estática que mejor se ajuste a su mascota.

El collar receptor está equipado para aumentar automáticamente el nivel de estimulación estática todo el tiempo que la mascota permanezca en la zona de estimulación estática, si el collar está configurado en el nivel 2 o superior.

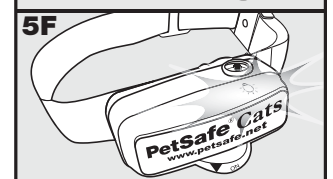

La luz indicadora del receptor actúa como un indicador de batería con poca carga, emitirá destellos cada 60 segundos cuando sea necesario que se cambie la batería.

### Protección contra una estimulación excesiva

En el caso improbable de que su gato “se quede inmóvil” en la zona de estimulación estática, esta función limita la duración de la estimulación hasta 30 segundos. El sistema no deja pasar más estimulación estática hasta que la mascota deje la zona de estimulación estática.

## Tabla de funciones y respuestas

*Nota: Empiece a adiestrar con el nivel 2 de estimulación estática y aumente sólo si su gato no responde a la estimulación estática.*

Respuesta de la luz indicadora	Nivel de estimulación estática	Función del collar receptor
1 destello	1	Sin estimulación estática, señal acústica sólo
2 destellos	2	Estimulación estática baja
3 destellos	3	Estimulación estática media
4 destellos	4	Estimulación estática medio alta
5 destellos	5	Estimulación estática alta
Emite destellos de 4 a 5 segundos	Batería con poca carga	

## Paso 6 Establecimiento de la amplitud de los límites y prueba del collar receptor

El selector de longitud del cable, ubicado en el transmisor de valla, tiene tres ajustes (6A). El ajuste **B** es el que se usa para la mayoría de las propiedades. La tabla siguiente indica el ajuste que debe usar.

Cantidad de cable	Ajuste
Hasta 400 m (1.300 pies)	<b>B</b>
400-730 m (1300-2400 pies)	<b>C</b>
Mayor que 730 m (2.400 pies)	<b>A</b>

Use la moleta de reglaje de la amplitud de los límites para establecer la amplitud de la zona de advertencia y la zona de estimulación estática (6B). Establezca la amplitud de los límites tan ancha como sea posible para dar a su gato las zonas de advertencia y de estimulación estática más amplias posibles sin reducir la zona autorizada demasiado. Recomendamos una amplitud de límites de 3,7-6 m (12-20 pies).

*Nota: La moleta de reglaje de la amplitud de los límites no cambia el nivel de estimulación estática.*

Para identificar las zonas de advertencia y de estimulación estática, asegúrese de que la batería del collar receptor esté correctamente instalada, el nivel de estimulación estática esté establecido en 2 o sea superior, y compruebe que los contactos de la luz de prueba están fijados a los puntos de contacto (6C). Para mejores resultados, seleccione una sección de cable de antena recto que sea menor de 15 m (50 pies) de largo. Fije los contactos de la llave multiusos a los puntos de contacto (6C).

Camine hacia el cable de antena con los puntos de contacto señalando hacia arriba y sosteniendo el collar receptor al nivel del cuello de su mascota (6D) hasta que el collar receptor emita un pitido (6E) y parpadee la llave multiusos.

*Nota: El collar receptor es resistente al agua, lo que puede hacer que sea difícil de escuchar el pitido.*

Si el collar receptor no emite un pitido en la distancia requerida, ponga la moleta de reglaje de la amplitud de los límites en el ajuste deseado. Giro del límite Si se le da la vuelta a la moleta de reglaje de la amplitud de los límites en la dirección

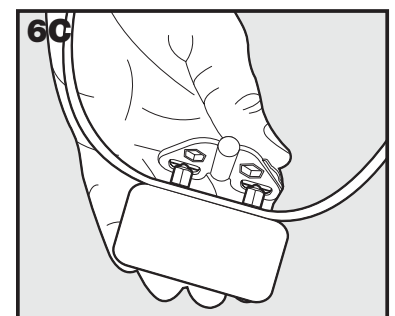
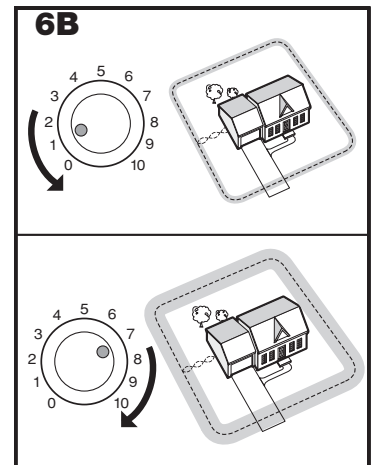
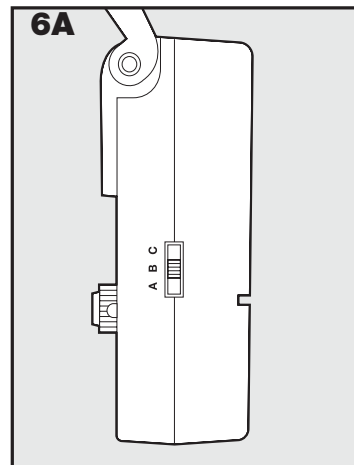

de las agujas del reloj, se aumenta la amplitud de los límites, y cuando se le da la vuelta en la dirección contraria a las agujas del reloj, se disminuye (6B). Repita esta acción cuando sea necesario hasta que el collar receptor emita un pitido a la distancia deseada del cable de antena.

Los números de la moleta de reglaje de la amplitud de los límites indican la fuerza de la señal y no son representativos de la longitud de la amplitud de los límites. Si el ajuste de la moleta de reglaje no da el rango deseado, ponga el selector de longitud de cable en otro ajuste para conseguir su rango deseado. Si está usando un bucle doble, es posible que necesite aumentar la separación del cable de antena para conseguir el rango deseado.

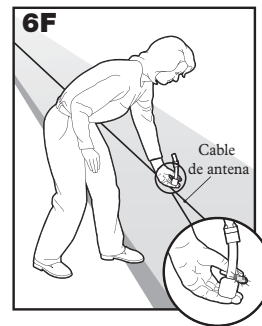
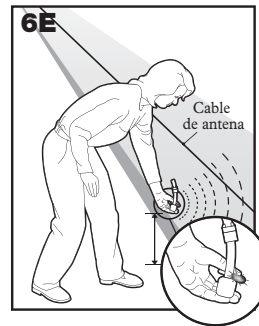
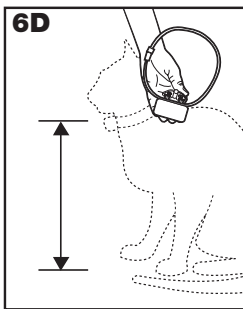

El collar receptor emite un pitido como una señal acústica de advertencia y hace un tic cuando envía una estimulación estática. Después de oír el sonido, continúe caminando hacia el cable. El collar receptor debe hacer un tic y la luz de prueba debe emitir un destello, indicando la estimulación estática cuando entre en la zona de estimulación estática (6F). Una señal acústica de advertencia y el destello de la luz de prueba indican que el collar receptor y el sistema están funcionando correctamente. Compruebe en varias zonas hasta que vea que el sistema está funcionando correctamente. Después, camine alrededor de la zona autorizada de la mascota para asegurarse de que no haya zonas donde el collar receptor pueda activarse por señales asociadas con cables enterrados. Compruebe el collar dentro y alrededor del interior de la casa también. Como se mencionó previamente, los cables de la TV por cable, las líneas eléctricas o telefónicas pueden producir señales dentro y fuera de la casa que pueden activar el collar del gato accidentalmente. Aunque es raro, si esto ocurre, su cable de antena estará probablemente demasiado cercano a estas líneas exteriores y debería ser movido o modificado como se muestra en la figura 3A.

Si está satisfecho con el funcionamiento del sistema, está preparado para empezar a enterrar el cable de antena. Si el collar receptor no pita o la luz de prueba no emite destellos, véase la sección “Resolución de problemas”.

*Nota: La amplitud de los límites se reduce en un 20% en la zona de advertencia y un 80% en la zona de estimulación estática.*

Paso 7

## Instalación del cable de antena

### Para enterrar el cable de antena

Se recomienda enterrar el cable de antena para protegerlo y evitar que se deshabilite el sistema.

1. Excave una zanja de 2,5-7,5 cm (1-3 pulg.) de profundidad a lo largo del límite planificado.
2. Coloque el cable de antena en la zanja dejando algo de sitio para dejar que se expanda y contraiga con las variaciones de la temperatura.
3. Use una herramienta sin punta como, por ejemplo, un palo de pintar de madera para empujar el cable de antena dentro de la zanja. Tenga cuidado de no dañar el aislamiento del cable de antena.

### Para fijar el cable de antena a la valla existente

El cable de antena de In-Ground Cat Fence™ de PetSafe® puede fijarse a una cercado metálico, una cercado de vallas a media altura o un cercado de privacidad de madera. El cable de antena puede fijarse tan alto como sea preciso. No obstante, asegúrese de que la amplitud de los límites se establece en un rango suficientemente alto para que el gato reciba la señal.

- **Cercado de alambre metálico (7A):** Entrelace el cable de antena a través de los enlaces o use ataduras rápidas de plástico.
- **Cercado de madera a media altura o de privacidad (7A):** Use grapas para fijar el cable de antena. Evite pinchar el aislamiento del cable de antena.

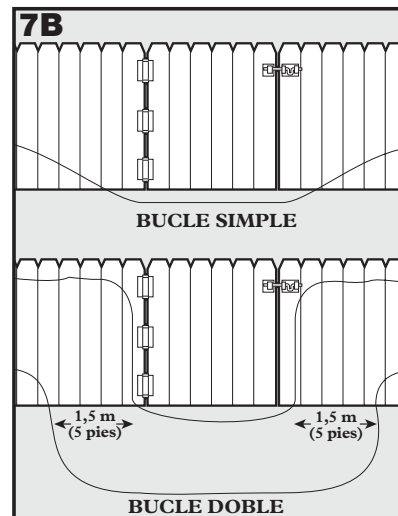
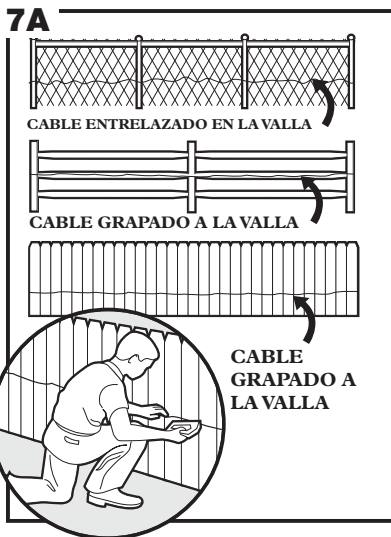

- **Bucle doble con un cercado existente:** Ponga el cable de antena por encima del cercado y vuélvalo a poner en la parte inferior del cercado para lograr la separación necesaria de 1,5 m (5 pies).
- **Verja (bucle simple) (7B):** Entierre el cable de antena en la tierra que cruce la apertura de la verja. *Nota: La señal estará activa todavía en la entrada cuando la puerta esté abierta, por lo que su gato sigue teniendo un elemento disuasorio para dejar la zona autorizada.*
- **Verja (bucle doble) (7B):** Entierre ambos cables de antena a través de la apertura de la verja mientras los mantiene a una distancia de 1,5 m (5 pies).

### Para cruzar superficies duras (entradas, veredas, etc.)

- **Entrada o vereda de cemento (7C):**

Coloque el cable de antena en una junta de expansión apropiada o cree un surco usando una sierra circular y un disco de cortar. Coloque el cable de antena en el surco y cúbralo con un componente resistente al agua apropiado. Para obtener mejores resultados, retire la suciedad u otros residuos antes de hacer los parches.

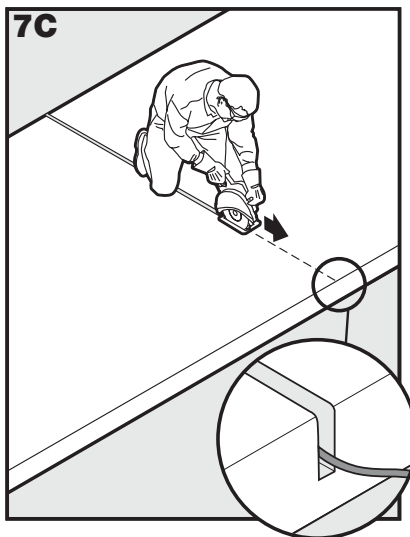

- **Entrada de gravilla o tierra (7D):**

Coloque el cable de antena en un tubo de PVC o un tubo flexible para proteger el cable de antena antes de enterrarlo.

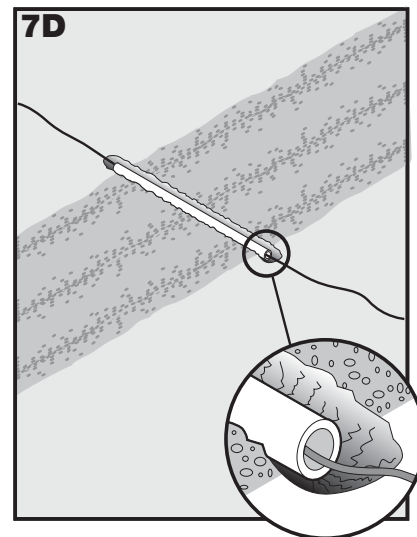

## Paso 8 Colocación de los banderines

Los banderines son ayudas visuales para recordarle a su gato donde se encuentra la zona de advertencia.

1. Sujete el collar receptor a la altura del cuello del gato.
2. Camine hacia la zona de advertencia hasta que suene el collar receptor (8A).
3. Coloque un banderín en el suelo (8B).
4. Camine hacia atrás entrando en la zona autorizada hasta que deje de sonar.
5. Repita este proceso alrededor de la zona de advertencia hasta que esté marcada con banderines cada 3 m (10 pies) o menos.

*Nota: Si no puede oír el pitido, consulte las instrucciones de luz de prueba del paso 6.*

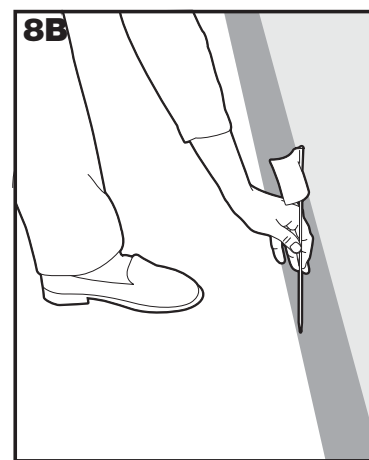
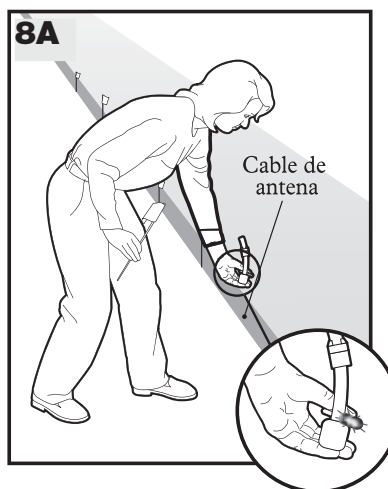



# Paso 9 Ajuste del collar receptor

**Importante:** El ajuste correcto y la colocación del collar receptor son importantes para tener un adiestramiento efectivo. Los puntos de contacto deben tener contacto directo con la piel de su gato en la parte inferior de su cuello.

Para asegurar un ajuste correcto, siga los siguientes pasos:

1. Asegúrese de que las baterías no están instaladas en el collar receptor.
2. Empiece haciendo que su perro se ponga de pie de forma cómoda (9A).
3. Centre los puntos de contacto por debajo del cuello de su gato, tocando la piel. *Nota: Algunas veces es necesario recortar el pelo alrededor de los puntos de contacto para asegurarse de que el contacto sea consistente.*

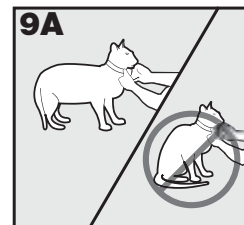

4. Compruebe la tirantez del collar receptor insertando un dedo entre el extremo de un puntos de contacto y el cuello de su gato. El ajuste debe ser cómodo, no debe estar demasiado apretado (9B).
5. Deje que su gato lleve el collar durante varios minutos, luego vuelva a comprobar el ajuste. Compruebe el ajuste de nuevo cuando su gato se sienta más cómodo con el collar receptor.
6. Recorte el collar como se indica a continuación (9C):
  - a. Marque la longitud deseada del collar receptor con un bolígrafo. Deje espacio para cuando crezca, si el gato es joven, o si le crece un pelo largo para el invierno.
  - b. Retire el collar receptor de su gato y corte lo que sobre.
  - c. Antes de volver a colocar el collar receptor a su gato, selle el borde del corte del collar aplicando una llama a lo largo del borde cortado.

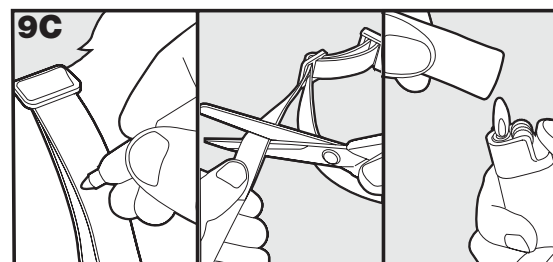
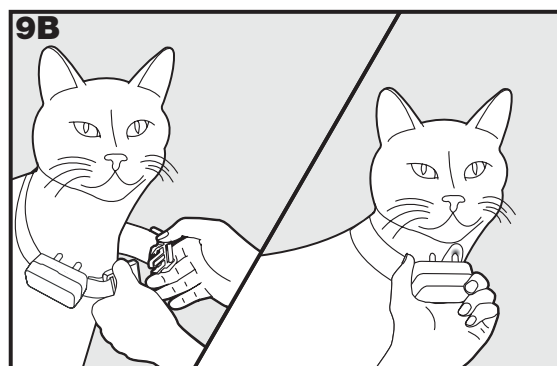

**Importante:** Para que este producto resulte cómodo, seguro y efectivo, asegúrese de los siguiente:

- Durante las 2 primeras semanas de adiestramiento, no ponga el dispositivo de adiestramiento a su mascota sin supervisión directa.
- Compruebe el ajuste para evitar una presión excesiva comprobando que puede introducir un dedo entre el punto de contacto y la piel de su mascota.
- No deje nunca el collar receptor puesto en su mascota durante más de 12 horas consecutivas.
- Debe examinar cada día a su mascota para ver si tiene alguna señal de herida o sarpullido.
- Si se observa una herida o un sarpullido deje de usar el collar receptor durante unos pocos días.
- Si la condición persiste durante más de 48 horas, vaya a ver al veterinario.
- El cuello de su mascota y los puntos de contacto se deben lavar semanalmente con un paño mojado y jabón de manos suave, después se deben enjuagar bien.

**ATENCIÓN** Una afección llamada necrosis por presión, que es una desvitalización de la piel debida a un contacto excesivo y prolongado contra los puntos de contacto, puede tener lugar si no se siguen los puntos mencionados anteriormente.

Este dispositivo está diseñado para ser utilizado con mascotas mayores de 6 meses de edad. Si su mascota padece alguna herida o limitación física, consulte con su veterinario o un adiestrador certificado antes de usarlo.

**ATENCIÓN** No fije una correa al collar. Esto puede dar como resultado que se tire de los puntos de contacto apretando demasiado el cuello de su mascota. Fije una correa a un collar o arnés separado, no metálico, asegúrese de que el collar extra no ejerce presión sobre los puntos de contacto.

## Para volver a poner el collar

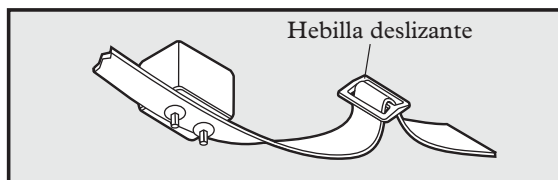

La hebilla deslizante evita que el collar se quede demasiado suelto alrededor del cuello de su gato.

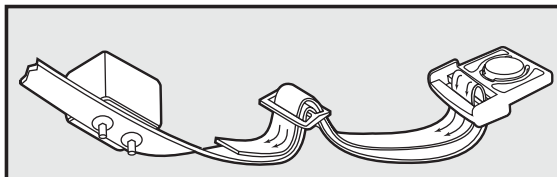

# Manual de adiestramiento

*Este manual de adiestramiento ofrece dos opciones de métodos de adiestramiento: Método con correa y método supervisado con la mascota atada. Ambos métodos requieren una supervisión estrecha de su gato durante el periodo de adiestramiento. Lea con atención ambos métodos para determinar cuál es el mejor para usted y para su gato.*

## Sea paciente con su gato

**Importante:** El adiestramiento correcto de su gato es esencial para el éxito del sistema In-Ground Cat Fence™ de PetSafe®. Lea esta sección completamente antes de empezar a adiestrar a su gato. Recuerde que el sistema In-Ground Cat Fence™ de PetSafe® no es una barrera sólida.

- El adiestramiento debe ser divertido, justo, firme y consistente.
- Adiestre durante 10 a 15 minutos cada vez. No intente hacerlo demasiado rápidamente. Las sesiones cortas más frecuentes son mejores que las sesiones más largas y menos frecuentes.
- Si su gato muestra signos de tensión, reduzca el ritmo del programa de adiestramiento o añada días adicionales de adiestramiento.
- Termine cada sesión de adiestramiento con un montón de elogios y muestras de afecto.
- Quite el collar receptor después de cada sesión de adiestramiento.
- Mantenga puesto el arnés en su gato fijado a una correa durante las sesiones de adiestramiento.
- Incluso si piensa que su gato está respondiendo bien al adiestramiento, complete todo el adiestramiento. El refuerzo es importante.
- Compruebe regularmente el ajuste del collar receptor contra la piel del gato.

## Preparación

Su objetivo es adiestrar a su gato para que se aleje de la zona limitada cada vez que oiga la señal de advertencia del collar receptor.

Durante el adiestramiento su gato puede llegar a entender los límites y que usted quiere que él permanezca dentro de ellos.

Los gatos son criaturas independientes. Para obtener la respuesta correcta debe trabajar siempre con calma, ser amable y respetuoso. Gánese la confianza de su gato y creará un mutuo respeto que en último lugar le llevará al éxito.

Se debe recordar que por su propia naturaleza los gatos son más ágiles y por lo tanto tienen más movilidad que los perros. Debe tener muy en cuenta su entorno de adiestramiento. Si su gato puede encaramarse a un cobertizo o arriba de un árbol, llevando el collar receptor fuera del alcance de la señal del cable de antena, entonces es posible que pueda saltarse los límites sin recibir una estimulación estática.

La duración del tiempo para el adiestramiento completo de su gato puede suponer de una a dos semanas. Durante el periodo de adiestramiento, usted debe poder detectar a partir de la respuesta de su gato si es el momento para pasar a la siguiente fase de adiestramiento.

# Familiarización con el collar receptor

## Objetivo:

Familiarizar a su gato con el collar receptor si no ha llevado uno antes.

## Pasos:

1. Ajuste el collar receptor como se detalla en el paso 9 de este manual, pero sin las baterías puestas, para que no haya posibilidad de que su gato reciba una estimulación en esta etapa tan temprana.
2. Recompense a su gato por dejarle ponerle el collar receptor y déjese puesto por un corto periodo de tiempo (5-15 minutos). Gradualmente vaya aumentando el tiempo que su gato pasa llevando el collar receptor a una hora o más.
3. Su gato está listo para pasar a la fase 1 cuando observe que se comporta normalmente (p. ej. aseo, comida, sueño, muestras de afecto) mientras que lleva el collar receptor.

## Método de adiestramiento con correa

Fase

1

### Días 1 a 2 – Apreciación de los límites - Zona de advertencia

Lleve a cabo tres sesiones por día, cada una de ellas con una duración de 10 a 15 minutos.

#### Importante:

- Su gato **DEBE** llevar puesto el arnés para el adiestramiento para poder tratar cualquier respuesta impredecible. El arnés también le da control para guiar a su gato a un “lugar de seguridad” dentro de la zona autorizada una vez que haya recibido una advertencia o una estimulación del collar receptor.
- Si su gato intenta dejar la zona autorizada, asegúrese de que no traspasa los banderines. No deje nunca que traspase los banderines con o sin el collar receptor puesto. Si su gato piensa que puede traspasar los banderines, el adiestramiento llevará más tiempo.

#### Objetivo:

Enseñar a su gato a asociar la señal acústica con la posición de la zona de advertencia.

#### Pasos:

1. Ponga el collar receptor en el nivel 1 (sólo tono).
2. Ponga el arnés y la correa a su gato. Lévele a la zona autorizada y hasta un punto elegido cerca de los banderines.
3. Lleve a su gato a la zona de advertencia sujetando el collar receptor cerca de sus orejas.
4. Cuando suene la señal acústica diga urgentemente “corre, corre” mientras que tira de su gato por el arnés llevándolo a la zona autorizada. Hágale elogios y déle muestras de afecto.
5. Conecte la respuesta a la señal acústica con la respuesta de los banderines llevando un banderín adicional. Saque el banderín y ondéelo en el punto donde el collar receptor empieza a sonar.
6. Repita el proceso en varios banderines.
7. Cuando lleve varias veces a su gato a los banderines y suene la señal de advertencia, debe notar alguna resistencia por su parte y que intente apartarse.

Fase

2

### Días 3 a 7 – Apreciación de los límites - Zona de estimulación estática

Lleve a cabo tres sesiones por día, cada una de ellas con una duración de 10 a 15 minutos.

#### Importante:

- Su gato **DEBE** llevar puesto el arnés para el adiestramiento para poder tratar cualquier respuesta impredecible. El arnés también le da control para guiar a su gato a un “lugar de seguridad” dentro de la zona autorizada una vez que haya recibido una advertencia o una estimulación del collar receptor.
- Si su gato intenta dejar la zona autorizada, asegúrese de que no traspasa los banderines. No deje nunca que traspase los banderines con o sin el collar receptor puesto. Si su gato piensa que puede traspasar los banderines, el adiestramiento llevará más tiempo.

#### Objetivo:

Enseñar a su gato a asociar la estimulación estática con la posición de la zona de estimulación estática.

#### Pasos:

1. Ponga el collar receptor en el nivel 2 – el nivel de estimulación estática más bajo.
2. Ajuste el collar receptor como se detalla en el paso 9 de este manual.

3. Al igual que en la fase 1, lleve a su gato a los banderines, pero déjele moverse por la zona de advertencia para que reciba una pequeña estimulación estática.

*Nota: Es posible que tenga que quitar algún otro banderín en esta etapa para animar a su gato a aproximarse a la zona de estimulación estática.*

4. Cuando su gato reciba la estimulación, diga urgentemente “corre, corre” a la vez que tira de él hacia la zona autorizada donde la señal acústica se parará. Hágale elogios y déle muestras de afecto.

5. Si su gato ignora la estimulación estática, primero compruebe el ajuste del collar receptor para asegurarse de que hay un buen contacto con la piel e inténtelo de nuevo. Si sigue ignorando la estimulación, intente aumentar gradualmente el nivel de estimulación como se detalla en el paso 5 de este manual hasta que reaccione.

6. Esto debe completar la asociación con la necesidad de retirarse de los banderines. Si su gato ha respondido bien a los pasos previos, no será necesario que le haga experimentar a propósito la estimulación estática más de una o dos veces.

---

## Fase Días 8 a 14 - Observación sin correa

3 Las sesiones de adiestramiento deben empezar en 10 - 15 minutos, aumentándose gradualmente a aproximadamente una hora o más.

Su gato estará listo para esta fase sólo cuando evite normalmente la línea de los banderines. Durante esta fase, vigile a su gato con atención.

### **Objetivo:**

Para dejar que su gato se mueva libremente en la zona autorizada.

### **Pasos:**

1. Ajuste el collar receptor como se detalla en el paso 9 de este manual.

2. Deje que su gato se mueva libremente en su propiedad mientras que usted le vigila.

3. Observe a su gato cuando se aproxime a los límites y reciba las señales de advertencia y las estimulaciones estáticas. Si responde retirándose de los límites y no está desasosegado, su gato estará listo para pasar a la fase final.

---

## Fase Días 15 a 30 - Observación ampliada

4 Durante las primeras semanas después del adiestramiento observe a su gato con regularidad para asegurarse de que todo va bien. Reduzca gradualmente su vigilancia hasta que los dos tengan total libertad.

Después de que haya terminado satisfactoriamente el adiestramiento de su gato, vaya retirando los banderines cada 4 días hasta que se hayan retirado todos. Guarde banderines para un uso futuro.

Si necesita sacar a su gato de la zona autorizada, quítele el collar receptor y déjelo en la zona autorizada.

# Método de adiestramiento con la mascota atada supervisado

## **Objetivo:**

Adiestrar a su gato para que vuelva a casa cada vez que escuche la señal de advertencia del collar receptor. El adiestramiento debe durar aproximadamente una semana.

## **Preparación:**

1. Cuando esté adiestrando un gato utilice un arnés para poder mantenerlo atado.
2. Programe el collar receptor al nivel de estimulación 2 o 3 dependiendo del tamaño y temperamento de su gato. Cuanto más alto sea el nivel de estimulación más alta será la estimulación estática.
3. Los gatos deben llevar los collares receptores más apretados que los collares normales. Los puntos de contacto deben tocar la piel.
4. Compre una cuerda con fijación para atar a la mascota en su patio de 4,6 a 6,1 m (15-20 pies) en cualquier tienda de mascotas.

## **Pasos:**

1. Introduzca el ancla de la fijación para atar la cuerda en la tierra, de forma que el extremo de la cuerda traspase la zona de advertencia 0,3 - 0,6 m (1-2 pies).
2. Para asegurarse de que su gato está bien, asegúrese de que hay sombra y agua fresca en el radio de la cuerda de atado.
3. Acople el arnés de su gato a la cuerda de atado.
4. Deje a su gato en la zona donde estará atado durante 4 a 6 horas. Debe vigilar a su gato por su seguridad. Así comprobará si su gato ha recibido una estimulación o si está aprendiendo el sistema.
5. Mueva la fijación de la atadura a diferentes áreas de los límites.
6. Continúe el adiestramiento durante 3 días. Durante este periodo su gato aprenderá a reconocer la señal de advertencia y evitar la zona de estimulación estática.

Vigile a su mascota en su patio durante varias semanas.

Deje los banderines en su sitio durante 3 semanas después de que su gato haya terminado el adiestramiento. Después retire un banderín cada 4 días hasta que hayan desaparecido todos. Conserve los banderines para un uso futuro. Compruebe regularmente el ajuste del collar receptor contra la piel del gato.

***¡Enhorabuena! Ha completado satisfactoriamente el programa de adiestramiento.***

# Accesorios

Para comprar accesorios adicionales para su sistema In-Ground Cat Fence™ de PetSafe®, póngase en contacto con el Centro de Atención al Cliente o visite nuestro sitio web para encontrar un proveedor minorista cerca de su domicilio.

## Resolución de problemas

<p><b>El collar receptor no emite sonidos ni estimula.</b></p>	<ul style="list-style-type: none"> <li>• Compruebe la batería para asegurarse de que está instalada correctamente.</li> <li>• Compruebe que ambas luces están encendidas en el transmisor de valla. Si no, lleve a cabo la “prueba con un bucle corto”.</li> </ul>
<p><b>El collar receptor emite sonidos, pero el gato no está respondiendo a la estimulación estática.</b></p>	<ul style="list-style-type: none"> <li>• Asegúrese de que el nivel de estimulación estática está en 2 o un nivel superior.</li> <li>• Pruebe el collar receptor con la llave multiusos caminando hacia el cable de antena.</li> <li>• Si la luz de prueba parpadea, compruebe el ajuste del collar receptor.</li> <li>• Recorte el pelo de su gato donde los puntos de contacto toquen el cuello o cambie a los puntos de contacto más largos.</li> <li>• Aumente el nivel de estimulación estática.</li> <li>• Repita los pasos de adiestramiento para reforzar el adiestramiento.</li> </ul>
<p><b>El collar receptor tiene que ser sujetado por encima del cable de antena para activarse.</b></p>	<ul style="list-style-type: none"> <li>• Sustituya la batería.</li> <li>• Ajuste la moleta de reglaje de la amplitud de los límites, moviéndolo en la dirección de las agujas del reloj, para aumentar la distancia de reacción del collar receptor respecto al cable de antena. También puede poner el selector de longitud del cable en otro ajuste.</li> <li>• Si está usando un bucle doble, asegúrese de que los cables de antena están separados 1,5 m (5 pies).</li> <li>• Si el collar receptor todavía tiene que mantenerse por encima del cable de antena, realice la “Prueba con un bucle corto”.</li> </ul>
<p><b>El collar receptor se activa dentro de la casa.</b></p>	<ul style="list-style-type: none"> <li>• Gire la moleta de reglaje de la amplitud de los límites en la dirección de las agujas del reloj para disminuir la distancia de reacción del collar receptor respecto al cable de antena.</li> <li>• Asegúrese de que el cable de antena no esté situado demasiado cerca de la casa. La señal se puede transmitir a través de las paredes de la casa.</li> <li>• Asegúrese de que los cables de antena estén retorcidos desde el límite hasta el transmisor de valla.</li> </ul>
<p><b>Tengo una señal inconsistente.</b></p>	<ul style="list-style-type: none"> <li>• Asegúrese de que el transmisor de valla esté al menos a 1 m (3 pies) de distancia de objetos u aparatos grandes de metal.</li> <li>• Asegúrese de que todas las vueltas de los cables de antena sean graduales.</li> <li>• Asegúrese de que el cable de antena no vaya en paralelo ni esté dentro del área de cables eléctricos 1,5 m (5 pies), sistemas de contención de las proximidades, cables de teléfono, cables de televisión o de antenas, o antenas de satélite.</li> </ul>
<p><b>Las luces indicadoras de alimentación y de bucle no funcionan.</b></p>	<ul style="list-style-type: none"> <li>• Compruebe que el adaptador esté enchufado en el transmisor de valla.</li> <li>• Intente conectarlo en otra toma.</li> <li>• Si las luces siguen sin encenderse, el transmisor de valla y/o el adaptador deben ser sustituidos. Contacte con el Centro de atención al cliente.</li> </ul>
<p><b>La luz indicadora de alimentación está encendida, la luz indicadora de bucle está apagada y la alarma del bucle del transmisor de valla está sonando.</b></p>	<ul style="list-style-type: none"> <li>• Asegúrese de que ambos extremos del cable de antena estén enchufados en los bornes de conexión para los cables, y que 1 cm (3/8 pulg.) del aislamiento esté quitado de forma que el cable de cobre quede expuesto.</li> <li>• Lleve a cabo la “Prueba con un bucle corto” para determinar si el transmisor de valla debe ser sustituido o si el cable de antena está roto.</li> <li>• Si el transmisor de valla está funcionando correctamente, tiene una rotura en el cable de antena. Véase la sección “Localización de una rotura en el cable” de este manual.</li> </ul>
<p><b>Los fusibles se funden cuando se sustituyen.</b></p>	<ul style="list-style-type: none"> <li>• El transmisor de valla y/o el adaptador tiene que ser sustituido. Por favor contacte con el Centro de atención al cliente.</li> </ul>

# Prueba con un bucle corto

La prueba con un bucle corto es una prueba sencilla para determinar si cada componente (transmisor de valla, collar receptor y cable de antena) están funcionando correctamente.

1. Desconexión del cable de antena.
2. Corte aproximadamente 3 m (10 pies) de cable de antena sin usar y conéctelo a los bornes de conexión para los cables.
3. Fije la llave multiusos al collar receptor.
4. Extienda el cable de antena en un círculo. Ponga el selector de longitud del cable en **B**.
5. Ponga la moleta de reglaje de la amplitud de los límites en 10 y el nivel de estimulación estática en el nivel 2 o superior.
6. Si la luz indicadora de bucle no se enciende, entonces su transmisor de valla no está funcionando correctamente.  
Contacte con el Centro de atención al cliente.
7. Si la luz indicadora de bucle está encendida, desconecte un extremo del cable de antena del borne de conexión para los cables.
8. Si la alarma del bucle no suena, es necesario sustituir el transmisor de valla. Contacte con el Centro de atención al cliente.
9. Si la alarma de bucle suena, vuelva a conectar el cable de antena en los bornes de conexión para los cables.
10. Sujete el collar receptor a una distancia de 3 m (10 pies) del cable de antena. El collar receptor debe emitir un sonido sobre 0,3 m (1 pie) apartado del cable de antena. La luz de prueba debe entonces parpadear cuando sujete el collar receptor más cerca del cable de antena.
11. Si el collar receptor no emite un sonido y la luz de prueba no parpadea, sustituya la batería del collar receptor. Si sigue sin sonar y la luz de prueba no parpadea, contacte con el Centro de atención al cliente.
12. Si el collar receptor emite un sonido, puede haber una rotura completa o parcial en el cable de antena. Véase la sección “Localización de una rotura en el cable”.

## Para localizar una rotura en el cable de antena

Siga estos pasos para determinar dónde se encuentra la rotura en el cable de antena:

1. Encuentre su empalme(s) original(es) y verifique que tenga(n) una conexión buena y sólida.
2. Compruebe su jardín para determinar si es posible que se haya ocasionado algún daño al cable de antena (p. ej. excavación reciente, oxigenación, madrigueras de roedores o cualquier otro disturbio detectado en su jardín cerca del cable de antena). Si no puede encontrar la rotura en el cable de antena, siga el siguiente procedimiento:
  1. Desconecte el transmisor de valla.
  2. Conecte ambos extremos del cable de antena enrollado a un borne de conexión para el cable.
  3. Mida y corte un cable de prueba que sea la mitad de largo que su cable de antena.
  4. Conecte un extremo del cable de prueba al otro borne de conexión para los cables.
  5. Localice el punto a medio camino de su límite y corte el cable de antena.
  6. Empalme el otro extremo del cable de prueba a cada lado de su cable de antena cuando lo corte por la mitad.
  7. Enchufe el transmisor de valla y compruebe la luz del indicador de bucle. Si la luz indicadora de bucle está encendida puede asumir que la rotura está en la otra mitad del cable de antena.
  8. Si la luz indicadora de bucle no se enciende, puede asumir que hay una rotura en esta porción del cable de antena. No obstante, existe una pequeña posibilidad de que haya más de una rotura en su sistema. Asegúrese de comprobar ambas mitades de su bucle completo.
  9. Sustituya el cable de antena dañado por un nuevo cable de antena.
  10. Vuelva a conectar el cable de antena al transmisor de valla.
  11. Compruebe la luz indicadora de bucle. Si la luz indicadora de bucle se enciende, compruebe el sistema con el collar receptor.

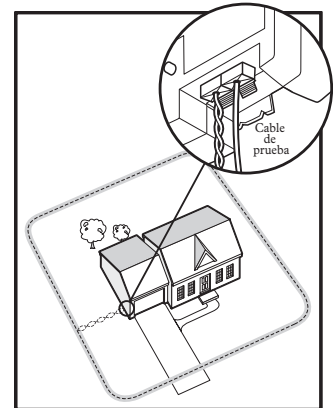

# Condiciones de uso y limitación de responsabilidad

## 1. Términos de uso

El uso de este producto está sujeto a su aceptación sin modificación de los términos, las condiciones y los avisos incluidos en este producto. El uso de este producto implica la aceptación de dichos términos, condiciones y avisos. Si no desea aceptar estos términos, condiciones y avisos, devuelva el producto sin utilizar, en su paquete original, a portes pagados y asumiendo el riesgo del envío al Centro de atención al cliente pertinente junto con la prueba de compra para obtener una devolución total.

## 2. Uso correcto

El uso correcto incluye, sin limitación, la revisión de este Manual del producto y de cualquier declaración de seguridad específica. El temperamento o el tamaño/peso de su mascota pueden no ser apropiados para este producto. Si no está seguro de si este producto es apropiado para su mascota, consulte con su veterinario o con un adiestrador certificado antes de usarlo. En el caso de productos que se utilicen con mascotas a las que se desea adiestrar, Radio Systems Corporation recomienda que estos productos de adiestramiento no se usen si su mascota es agresiva, y no acepta ninguna responsabilidad para determinar la idoneidad en casos individuales.

## 3. Uso ilegal o prohibido

Este producto está diseñado para utilizarse solo con mascotas. Este producto no tiene como propósito herir, dañar ni provocar. El uso de este producto de una forma que no sea la prevista podría provocar la infracción de leyes federales, estatales o locales.

## 4. Limitación de responsabilidad

En ningún caso será Radio Systems Corporation ni ninguna de sus empresas asociadas responsable de (i) daños indirectos, punitivos, incidentales, especiales o derivados y/o (ii) pérdidas o daños de cualquier tipo que se deriven de o guarden relación con un uso incorrecto de este producto. El comprador asume todos los riesgos y responsabilidades del uso de este producto hasta el límite máximo permitido por la ley.

## 5. Modificación de las condiciones generales

Radio Systems Corporation se reserva el derecho a cambiar periódicamente los términos, condiciones y avisos bajo los que se ofrece este producto. Si dichos cambios le han sido notificados antes de usar este producto, serán vinculantes para usted del mismo modo que si estuvieran incluidos en este documento.



## **Eliminación de las pilas**

En muchas regiones se requiere la recogida separada de las baterías gastadas. Compruebe la normativa en su zona antes de deshacerse de las baterías gastadas. Al final de la vida útil del producto, póngase en contacto con nuestros centros de atención al cliente para recibir instrucciones sobre la eliminación correcta de la unidad. No tire la unidad en la basura casera o municipal. Para obtener un listado de los números de teléfono de los Centros de atención al cliente de su zona visite nuestro sitio web [www.petsafe.com](http://www.petsafe.com).

## **Aviso importante sobre el reciclaje**

Respete las normas relativas a la eliminación de equipos eléctricos y electrónicos de su país. Este equipo debe ser reciclado. Si no necesita más este equipo, no lo tire a la basura convencional. Devuélvalo a la tienda donde lo compró para que pueda ser incluido en nuestro sistema de reciclado. Si esto no es posible, póngase en contacto con el Centro de atención al cliente para obtener más información.

---

## **Conformidad**



Por la presente, Radio Systems Corporation, declara bajo su responsabilidad, que sus productos cumplen con los requisitos esenciales y otras disposiciones relevantes del artículo 3 de la RED (2014/53/EU) y de la directiva RoHS 2 (EU) 2015/863. Los cambios o modificaciones no autorizados que se hagan a este equipo, sin ser previamente aprobados por Radio Systems Corporation pueden infringir las normativas RED de la UE, podrían anular la autoridad del usuario para hacer funcionar el equipo y anular la garantía. Por la presente, Radio Systems Corporation, declara que estos productos cumplen con los requisitos esenciales y otras disposiciones relevantes. La Declaración de Conformidad se puede encontrar en: [www.petsafe.com/customercare/eu\\_docs.php](http://www.petsafe.com/customercare/eu_docs.php).

# IMPORTANTI INFORMAZIONI PER LA SICUREZZA

## Spiegazione dei termini e dei simboli di Attenzione utilizzati in questa guida



È il simbolo di allerta sicurezza. Si usa per avvisare di ogni possibile rischio di infortunio alle persone. Osservare tutti i messaggi di sicurezza segnalati da questo simbolo per evitare possibili infortuni o la morte.

### **⚠ AVVERTENZA**

AVVERTENZA indica una situazione pericolosa che, se non evitata, potrebbe causare la morte o gravi lesioni.

### **⚠ ATTENZIONE**

ATTENZIONE, utilizzato con il simbolo di allerta sicurezza, indica una situazione di pericolo che, se non evitata, potrebbe causare infortuni di lieve o moderata entità.

### **ATTENZIONE**

ATTENZIONE, utilizzato senza il simbolo di allerta sicurezza, indica una situazione di pericolo che, se non evitata, potrebbe nuocere all'animale.

### **AVVISO**

AVVISO è utilizzato per indicare procedure senza rischio di lesioni personali.

### **⚠ AVVERTENZA**

- Questo sistema NON è una barriera solida. Esso è progettato unicamente per fungere da deterrente per ricordare agli animali di rimanere entro l'area delimitata tramite una stimolazione statica. È importante ripetere regolarmente l'addestramento dell'animale. Poiché il livello di tolleranza alla stimolazione statica varia da animale ad animale, Radio Systems Corporation NON PUÒ garantire che il sistema sia sempre in grado di mantenere il cane entro l'area delimitata stabilita. Non è sempre possibile addestrare tutti gli animali a non oltrepassare le aree delimitate! Quindi, se si ha ragione di credere che il proprio animale possa costituire un pericolo per altri o farsi del male se non viene trattenuto dall'oltrepassare l'area delimitata, è opportuno NON affidarsi unicamente al sistema per contenerlo. Radio Systems Corporation DECLINA qualunque responsabilità per danni materiali, perdite economiche o qualunque danno conseguente, subito in seguito alla fuga dell'animale dall'area delimitata.
- Da non utilizzare con animale aggressivi. Non utilizzare il prodotto se il animal è aggressivo o se tende ad avere un comportamento aggressivo. I animale aggressivi possono provocare gravi lesioni. Se in dubbio sull'idoneità del prodotto per il proprio animal, parlarne con il veterinario o con un addestratore certificato.
- Nei cavi interrati può passare alta tensione. Far contrassegnare tutti i cavi sotterranei prima di scavare per interrare il filo. Nella maggior parte delle zone questo servizio è gratuito.
- Non installare, collegare né rimuovere l'impianto durante un temporale. Se il temporale è abbastanza vicino da sentirne il tuono, è abbastanza vicino anche da creare pericolose sovracorrenti.
- Seguire tutte le istruzioni di sicurezza degli attrezzi a motore. Ricordarsi di indossare sempre gli occhiali protettivi.
- Rischio di scosse elettriche. Utilizzare il trasmettitore unicamente in interni e in luoghi asciutti.
- NON cercare di tagliare o di forzare l'apertura della batteria. Smaltire la batteria in modo corretto.
- Sussiste il rischio di esplosione in caso di sostituzione di una delle batterie con altra di tipo non corretto. Non cortocircuitare, non bruciare, non esporre all'acqua le batterie, inoltre non utilizzare batterie nuove e usate contemporaneamente. Per conservare o eliminare le batterie, proteggerle da cortocircuito.

### **⚠ ATTENZIONE**

- Rischio di lesioni. Un filo sul terreno può rappresentare un rischio di inciampo. Prestare attenzione a come si collocano i fili.
- Questo prodotto non è un giocattolo. Tenerlo lontano dalla portata dei bambini.

## ATTENZIONE

Leggere e seguire le istruzioni di questo manuale. Una corretta applicazione del collare è importante. Un collare portato troppo a lungo, o troppo stretto, sul collo dell'animale può causare danni alla cute. Queste lesioni vengono dette piaghe o anche ulcere da decubito oppure necrosi da pressione.

- Evitare di lasciare il collare sul animal per più di 12 ore al giorno.
- Se possibile, riposizionare il collare sul collo dell'animale ogni 1 a 2 ore.
- Controllare l'aderenza, per evitare eccessiva pressione; seguire le istruzioni di questo manuale.
- Non collegare mai un guinzaglio al collare elettronico, per non causare una pressione eccessiva dei contatti.
- Utilizzando un collare separato per il guinzaglio, non creare troppa pressione sul collare elettronico.
- Lavare l'area del collo del animal e i contatti del collare ogni settimana con un panno umido.
- Esaminare quotidianamente l'area di contatto per rilevare eventuali arrossamenti o escoriazioni.
- Se si rilevano arrossamenti o escoriazioni, interrompere l'uso del collare finché la cute non è guarita.
- Se il problema si protrae oltre le 48 ore, rivolgersi a un veterinario.

Per ulteriori informazioni su piaghe e necrosi da pressione, si prega di visitare il nostro sito web.

Questi accorgimenti contribuiranno a garantire la sicurezza e il comfort del proprio animale. Per milioni di animali indossare i contatti in acciaio inossidabile non crea alcun disagio. Alcuni sono sensibili alla pressione da contatto. Dopo un'di tempo si può scoprire che il proprio animale tollera bene il collare. In tal caso, è possibile essere più elastici riguardo all'applicazione di queste norme precauzionali. È comunque importante continuare a controllare quotidianamente la zona di contatto. Se si notano arrossamenti o escoriazioni, interrompere l'uso alla completa guarigione della cute.

- Potrebbe essere necessario spuntare il pelo nell'area delle sonde di contatto. Non radere mai il collo del animal, per non rischiare arrossamenti o infezioni.
- Non stringere il collare più del necessario per un contatto corretto. Un collare troppo stretto aumenta il rischio di necrosi da pressione nell'area di contatto.
- Per un funzionamento ottimale del Sistema antifuga deluxe In-Ground Fence™ con filo è indispensabile addestrare correttamente l'animale. Durante le prime 2 settimane, non usare il dispositivo di addestramento sull'animale senza supervisione.
- Per evitare una stimolazione involontaria:
  - L'animale non deve indossare il collare ricevitore quando si collauda il sistema.
  - Rimuovere il collare prima di attuare qualunque modifica al sistema.
  - Prima di collocare il collare ricevitore sul proprio animale, e in seguito a eventuali modifiche, verificare la posizione e l'ampiezza della delimitazione.
- Se possibile, NON utilizzare una presa protetta da interruttore differenziale (RCD) o un circuito di protezione guasti con controllo della dispersione di corrente verso terra (GFCI). Il sistema antifuga funziona correttamente, ma, in rari casi, fulmini nei dintorni potrebbero causare il distacco dell'interruttore differenziale o del GFCI. Senza l'alimentazione, è possibile che l'animale possa sfuggire. Per ripristinare l'alimentazione al sistema è necessario ripristinare l'interruttore differenziale o il GFCI.

## AVVISO

- Tagliando o spuntando l'erba prestare attenzione a non tagliare il filo.
- Per proteggere maggiormente il trasmettitore in lunghi periodi di inutilizzo, o al sopraggiungere di un temporale, scollegare i fili dell'antenna del perimetro e staccare la spina dell'adattatore di corrente dalla presa, onde evitare i danni al trasmettitore dovuti a sovracorrenti temporanee.

# Benvenuti

Voi e il vostro animale domestico siete fatti l'uno per l'altro. Il nostro scopo è quello di aiutarvi a raggiungere un'amicizia fatta di momenti indimenticabili. Il Sistema antifuga con filo è progettato per dare al vostro animale domestico la massima libertà mantenendolo contemporaneamente al sicuro.

Sappiamo che ad animali domestici sicuri corrispondono proprietari felici. Prima di iniziare, individuare e contrassegnare le linee delle utenze e leggere le importanti informazioni di sicurezza. In caso di domande, non esitate a contattarci.

---

Di seguito in questo documento, Radio Systems Corporation, Radio Systems PetSafe Europe Ltd., Radio Systems Australia Pty Ltd. e qualunque altra affiliata o marchio di Radio Systems Corporation possono essere indicati collettivamente con "Noi".

---

## Indice

Componenti.....	93
Altri articoli eventualmente necessari .....	93
Dotazione necessaria per l'addestramento .....	93
Come funziona il sistema.....	94
Definizioni chiave.....	94
<b>Manuale d'uso</b> .....	95
Installazione del trasmettitore .....	95
Preparazione del sistema.....	95
Esempi di configurazione.....	96
Posizionamento del filo di antenna .....	97
Collegamento dei fili al trasmettitore.....	98
Preparazione del collare ricevitore .....	99
Tabella delle funzioni e delle risposte.....	100
Impostazione della larghezza della delimitazione e verifica del collare ricevitore.....	100
Installazione del filo d'antenna .....	101
Posizionamento delle bandierine .....	102
Applicazione del collare ricevitore .....	103
<b>Manuale di addestramento</b> .....	104
Dimostrarsi pazienti con il gatto.....	104
Preparazione .....	104
Famigliarità con il collare ricevitore.....	105
Metodo di addestramento 'al guinzaglio' .....	105
Metodo di addestramento 'legato e sorvegliato' .....	107
Accessori .....	108
Individuazione e risoluzione dei guasti.....	108
Prova con un perimetro corto .....	109
Individuazione di rotture nel filo d'antenna .....	109
Limitazione di responsabilità e condizioni di utilizzo .....	110
Eliminazione delle batterie.....	111
Consiglio importante per il riciclaggio .....	111
Conformità .....	111
Schema di montaggio .....	136

# Componenti

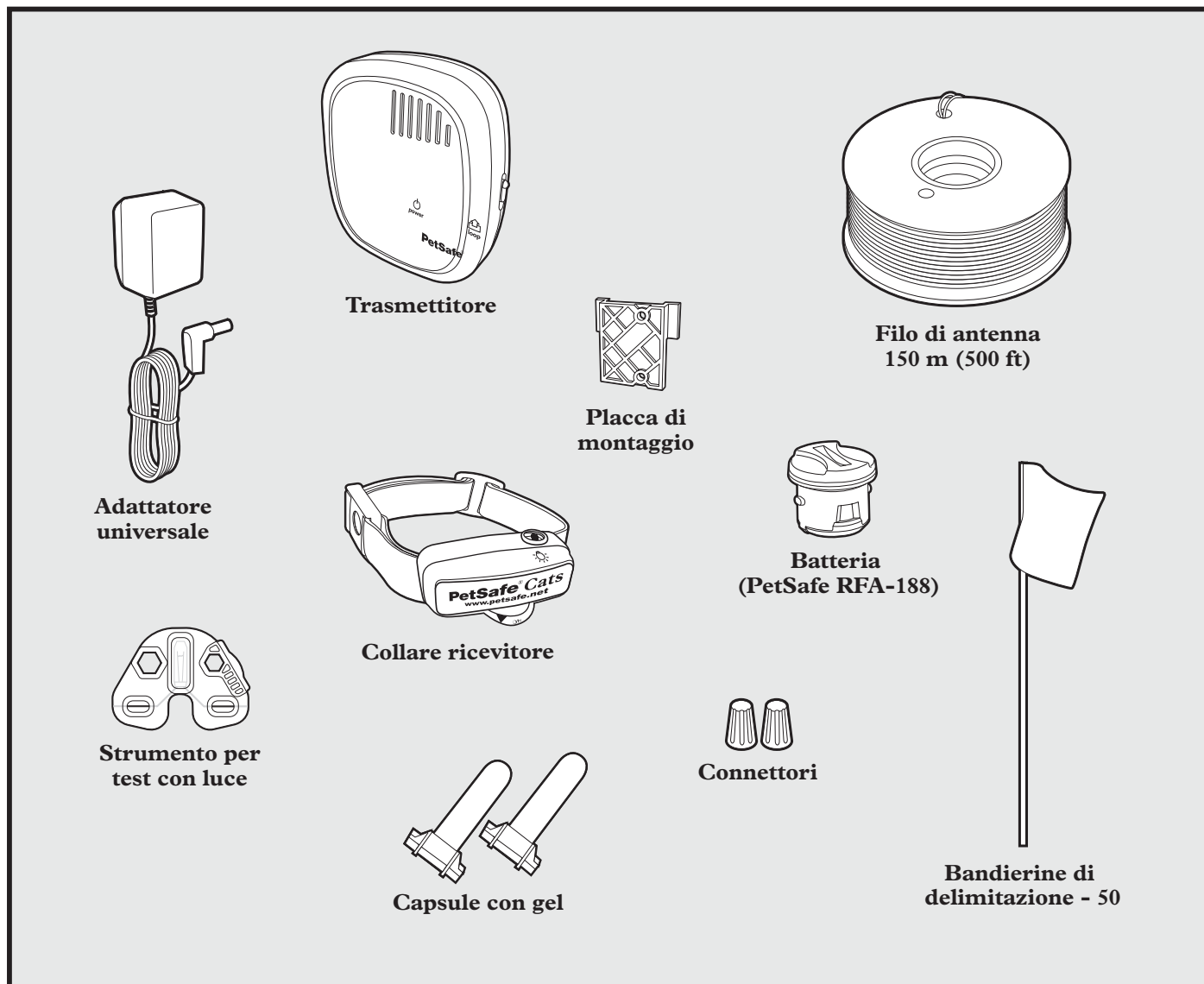

## Altri articoli eventualmente necessari

- Fili e bandierine supplementari (codice PRFA-500)
- Metro a nastro
- Piccolo cacciavite a stella
- Trapano e occorrente per montaggio
- Pala o tagliabordi
- Pinze
- Spelafili
- Forbici
- Accendino
- Nastro elettrico
- Capsule con gel
- Connettori aggiuntivi
- Composto impermeabilizzante (es. silicone)
- Tubo in PVC o tubo flessibile
- Sega circolare con lama per mattoni
- Pistola graffatrice
- Pettorina e guinzaglio non metallici

## Dotazione necessaria per l'addestramento

- Pettorina su misura per il vostro gatto
- Filo di 4,6-6,1 m (15-20 ft) con picchetto avvitabile a terra\*\*

\*\*Necessario per l'addestramento legato al filo e sorvegliato. L'addestramento al guinzaglio non richiede il filo.

# Come funziona il sistema

Il PetSafe® In-Ground Cat Fence™ è sicuro, comodo e efficace per gatti che superano il peso di 2,7 kg (6 lb) e hanno almeno 6 mesi. Il sistema produce un segnale radio tramite il trasmettitore lungo un filo d'antenna di lunghezza massima pari a 1200 m (4000 ft). Questo filo deve essere interrato o montato su un oggetto fisso in modo da delimitare la zona autorizzata che deve essere temporaneamente delimitata con bandierine che fungono da riferimento visivo durante l'addestramento. Al gatto viene invece applicato un collare ricevitore con punti di contatto che toccano il collo e, una volta addestrato, sarà possibile lasciarlo girare liberamente nella zona autorizzata. Quando il gatto raggiunge la zona di avvertimento, il collare genera una tonalità di avvertimento. Se il gatto continua a procedere verso la zona di stimolazione, i punti di contatto generano una stimolazione ad energia statica per richiamare la sua attenzione e farlo ritornare nella zona autorizzata.

## Definizioni chiave

**Trasmettitore:** trasmette il segnale radio tramite il filo d'antenna.

**Zona autorizzata:** area delimitata dalla zona di avvertimento in cui il gatto può girare liberamente.

**Zona di avvertimento:** bordo esterno della zona autorizzata in cui il collare ricevitore del gatto inizia a emettere dei segnali acustici per avvertire il gatto di non entrare nella zona di stimolazione statica.

**Zona di stimolazione statica:** zona oltre quella di avvertimento in cui il collare ricevitore del gatto inizia a emettere una stimolazione statica per segnalargli di tornare nella zona autorizzata.

**Larghezza della delimitazione:** larghezza risultante dalla somma della zona di avvertimento e stimolazione statica.

**Collare ricevitore:** riceve il segnale radio dal filo d'antenna.

**Indicatore luminoso del ricevitore:** indica il livello di stimolazione impostato sul collare ricevitore. Questa spia serve anche ad indicare la batteria scarica.

**Punti di contatto:** trasmettono la stimolazione statica sicura quando il gatto si sposta nella zona di stimolazione statica.

**Selettore del livello di stimolazione:** pulsante che consente di regolare il livello di stimolazione trasmesso al gatto nella zona di stimolazione statica.

**Spinotto:** punto del trasmettitore in cui deve essere inserito l'adattatore. Il trasmettitore è alimentato tramite una presa a muro standard volt.

**Selettore della lunghezza del filo:** per regolare la lunghezza del filo d'antenna usato.

**Presca di terra:** morsetto usato per collegare il filo di terra al trasmettitore.

**Morsetti dei fili d'antenna:** punti in cui il filo d'antenna si collega al trasmettitore in modo da formare un circuito continuo.

**Spia di circuito chiuso:** indica che il filo d'antenna forma un circuito completo che consente la trasmissione del segnale.

**Comando di regolazione della larghezza del perimetro:** consente di regolare la larghezza delle zone di avvertimento e stimolazione statica. *Nota: la regolazione della manopola non cambia il livello di stimolazione statica del collare ricevitore.*

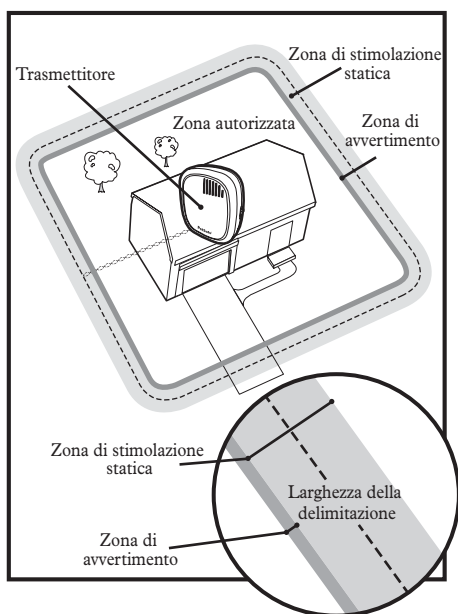

### Collare ricevitore

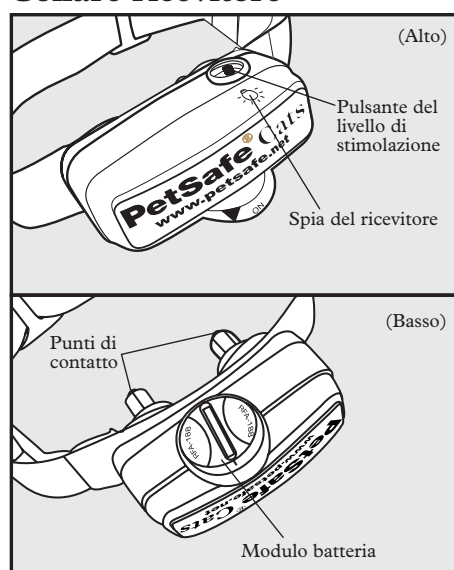

### Trasmettitore

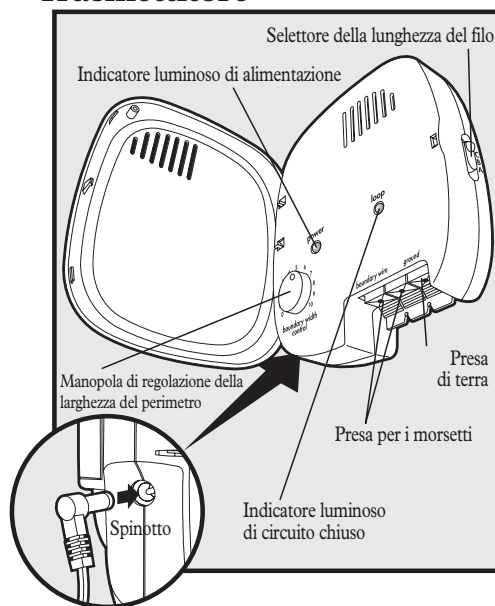

## Passaggio 1 Installazione del trasmettitore

Posizionare il trasmettitore:

- In un'area asciutta, ben ventilata e protetta (1A, 1B).
- In un'area dove le temperature non scendano al di sotto dello zero (ad esempio in un garage, in una cantina, in un capannone).
- Fissato ad una superficie stabile, utilizzando i dispositivi corretti per il montaggio (non inclusi). In fondo al manuale si trova una sagoma per il montaggio.
- Ad una distanza minima di 1 m (3 ft) da oggetti metallici o apparecchiature molto grandi poiché questi oggetti possono interferire con la stabilità del segnale (1C).

Dopo il montaggio del trasmettitore, il filo d'antenna deve essere portato all'esterno dell'edificio, attraverso una finestra o un apposito foro creato nel muro. Verificare che lungo il percorso di trapanatura non ci siano cavi di luce, tubi dell'acqua o altro. Verificare che il filo d'antenna non sia tagliato o compresso da finestre, porte o dalla porta del garage, poiché potrebbe subire danni nel lungo termine.

Per prevenire incendi o scosse elettriche, installare il trasmettitore in edifici conformi con le normative statali e locali.

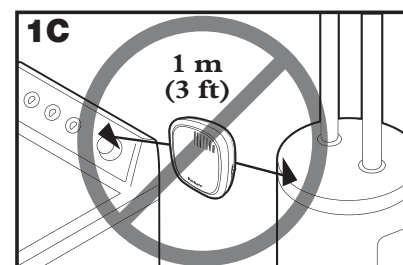
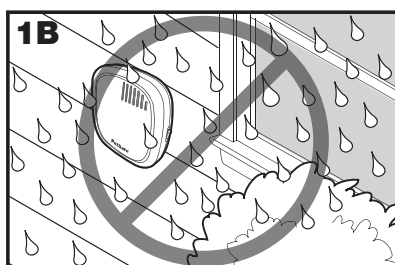
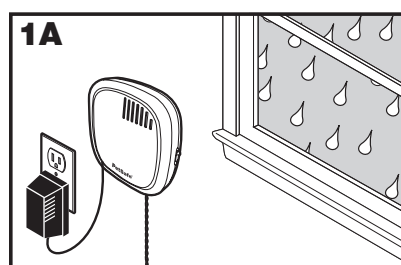

## Passaggio 2 Preparazione del sistema Consigli di base per la pianificazione

**Avvertenza:** prima di scavare buche per interrare il filo d'antenna del sistema In-Ground Cat Fence™, verificare che non ci siano cavi di alimentazione, telefonici o elettrici sotterranei nelle vicinanze. Molti cavi sotterranei sono ad alta tensione e possono quindi provocare rischi connessi a scosse elettriche o folgorazione se toccati o se il filo d'antenna vi viene posizionato sopra. Chiedere alla società locale che fornisce i servizi di contrassegnare le linee sotterranee. In molte aree questo servizio è gratuito. Per informazioni relative all'eventuale effetto di fili interrati sul funzionamento del sistema, vedere il passaggio 3, Posizionamento del filo di antenna.

- Pianificando la configurazione, ricordarsi di escludere l'accesso ad alberi, capanni o altro, che il gatto potrebbe utilizzare per scavalcare il filo d'antenna. La portata del segnale dal filo d'antenna si estende per la stessa distanza in verticale o in orizzontale. Se il gatto riesce a portare il ricevitore a collare al di fuori della portata del segnale, può scavalcare il confine senza ricevere una correzione statica.
- Il collegamento del filo d'antenna **DEVE** partire dal trasmettitore e formare un circuito continuo all'indietro (2A).
- L'attorcigliamento del filo d'antenna sopprime il segnale e permette al gatto di attraversare la zona in modo sicuro. I tubi in plastica o metallo non sopprimono il segnale. Avvolgere il filo d'antenna 30 volte per metro (10 volte / ft) per sopprimere il segnale (2A).

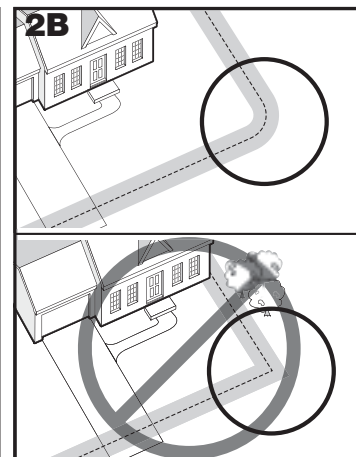
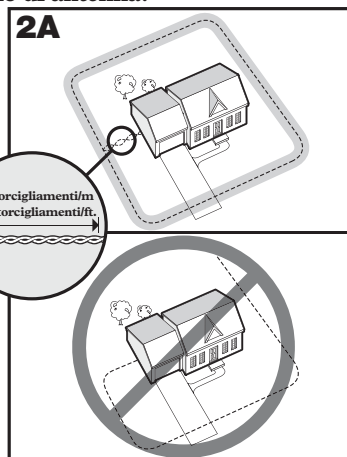

- Definire una configurazione adatta al proprio giardino. Questa sezione illustra alcune configurazioni di esempio, mentre alla fine della guida viene fornita una griglia per la progettazione.
- Curvare sempre il filo in modo graduale in corrispondenza degli angoli con un raggio di curvatura minimo di 1 m (3 ft) per ottenere un perimetro più uniforme (2B). Non effettuare curvature brusche che potrebbero lasciare degli spazi nel perimetro.
- Evitare di lasciare passaggi troppo stretti che non consentano il libero movimento al gatto (ad esempio lungo i fianchi dell'abitazione).
- È possibile che il collare ricevitore venga attivato dall'interno dell'abitazione se il filo d'antenna viene installato lungo la parete esterna dell'edificio. Se ciò si verifica, rimuovere il collare ricevitore dal gatto prima di portarlo dentro, quindi ridurre la distanza utilizzando la manopola di regolazione della larghezza del perimetro oppure scegliere una configurazione alternativa.

# Esempi di configurazione

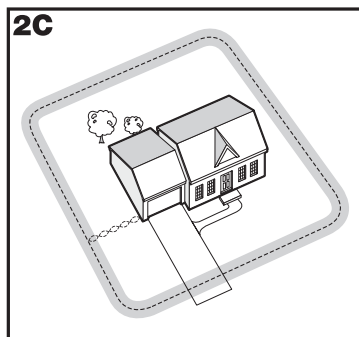

**Esempio 1: perimetro chiuso (singolo perimetro)**  
Questa è la configurazione più comune e quella che consente al gatto di spostarsi liberamente e in modo sicuro in tutta la proprietà (2C). Questa configurazione è utile anche per proteggere giardini, e le zone coltivate (2D).

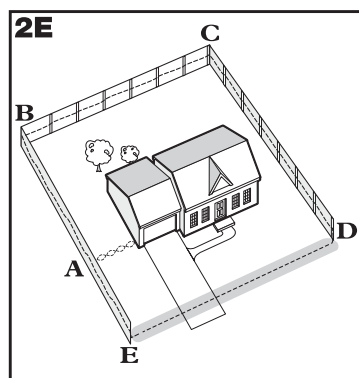

**Esempio 2 (2E): circuito chiuso con recinzione esistente (singolo perimetro)**

Questa configurazione consente di includere la recinzione esistente e di evitare che il gatto possa saltarvi sopra o scavare sotto. Richiede anche una minore quantità di filo. Partendo dal trasmettitore, collegare il filo ad **A**, da **A** a **B**, da **B** a **C**, da **C** a **D**, da **D** a **E**, da **E** a **A**, quindi volgere i fili da **A** tornando al trasmettitore. Per ulteriori informazioni sul collegamento del filo d'antenna alla recinzione, vedere "Installazione del filo d'antenna".

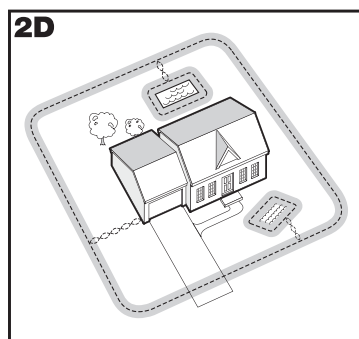

## Doppio perimetro

Utilizzare il doppio perimetro quando non si prevede di creare una zona perimetrale su tutti i lati della proprietà.

Quando si utilizza un doppio perimetro, è necessario mantenere il filo d'antenna a una distanza minima di **1,5 m (5 ft)** per evitare di sopprimere il segnale. La configurazione con doppio perimetro richiede il doppio della quantità di filo.

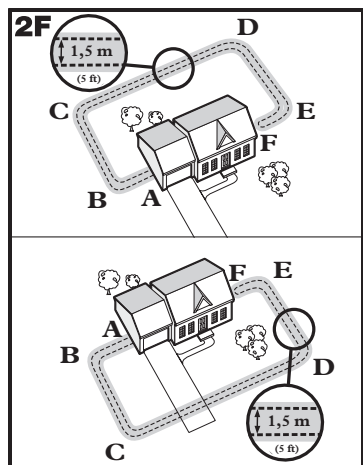

**Esempio 3 (2F): solo sull'area anteriore o posteriore della proprietà (doppio perimetro)**  
Partendo dal trasmettitore, collegare il filo ad **A**, da **A** a **B**, da **B** a **C**, da **C** a **D**, da **D** a **E**, da **E** a **F**, effettuare un'inversione a U e seguire tutto il percorso al contrario fino ad **A**, tenendo separati i fili da **1,5 metri (5 ft)**. Volgere il filo d'antenna in uscita da **A** indietro verso il trasmettitore.

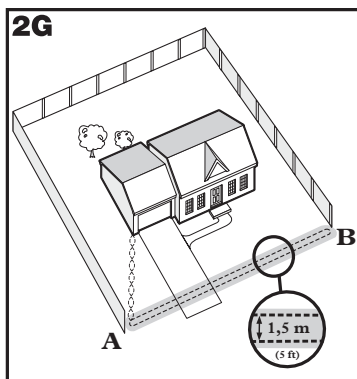

**Esempio 4 (2G): solo perimetro anteriore (doppio perimetro)**  
Partendo dal trasmettitore, collegare il filo ad **A**, da **A** a **B**, da **B** a **A** mantenendo il filo d'antenna a una distanza da **1,5 metri (5 ft)**. Volgere il filo d'antenna in uscita da **A** indietro verso il trasmettitore.

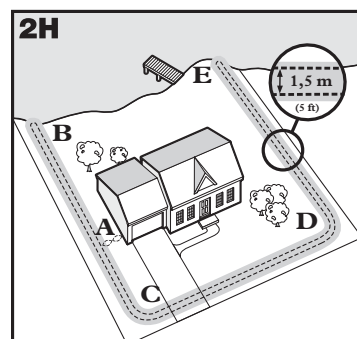

**Esempio 5 (2H): accesso dal lago (doppio perimetro)**  
Partendo dal trasmettitore, collegare il filo ad **A**, da **A** a **B**, fare un'inversione a U e instradare il cavo all'indietro verso **C**, da **C** a **D**, da **D** a **E**, fare un'inversione a U e instradare il cavo all'indietro verso **A** tenendo i fili separati da **1,5 metri (5 ft)**. Volgere il filo d'antenna in uscita da **A** indietro verso il trasmettitore.



### Esempio 6 (2J): circuito del filo d'antenna collegato a una recinzione esistente (doppio perimetro)

Questa configurazione consente di includere la recinzione esistente e di evitare che il gatto possa saltarvi sopra o scavarvi sotto. Richiede anche l'interramento di una minore quantità di filo. Partendo dal trasmettitore, collegare il filo ad **A**, da **A** a **B**, da **B** a **C**, da **C** a **D**, da **D** a **E**, da **E** a **F**, quindi effettuare un'inversione a **U** e seguire tutto il percorso all'indietro fino ad **A**, mantenendo il filo d'antenna a una distanza di 1,5 m (5 ft). Volgere il filo d'antenna in uscita da **A** indietro verso il trasmettitore. Per ulteriori informazioni sul collegamento del filo d'antenna alla recinzione, vedere "Installazione del filo d'antenna".

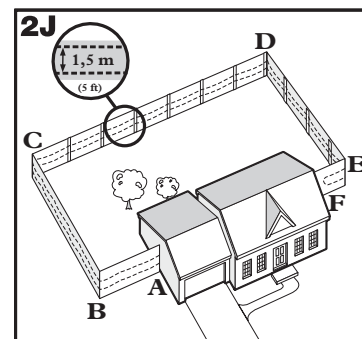

## Passaggio 3

### Posizionamento del filo di antenna

Installare il filo d'antenna seguendo il perimetro pianificato e verificare sempre il funzionamento del sistema PRIMA di interrare il filo o collegarlo a una recinzione esistente. Questa precauzione consente di apportare più facilmente modifiche alla configurazione. Procedere con cautela, perché un'intaccatura dell'isolamento può ridurre l'intensità del segnale e creare una zona meno protetta da cui l'animale potrebbe scappare.

L'installazione del filo d'antenna in parallelo e a una distanza di 1,5 m (5 ft) da fili elettrici, sistemi di contenimento, linee telefoniche, cavi di televisori o antenne, o antenne satellitari può rendere instabile il segnale. Se non è possibile evitare attraversamenti, verificare sempre che vengano effettuati a 90 gradi (in perpendicolare) (3A).

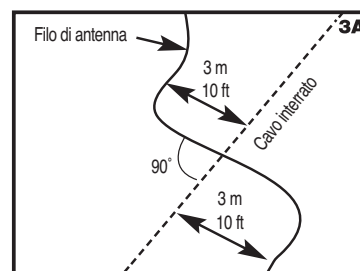

Se la separazione del filo d'antenna di almeno 3 m (10 ft) dal filo di un sistema di contenimento vicino non riduce l'instabilità del segnale, rivolgersi al Centro assistenza clienti.

### Attorcigliamento del filo d'antenna

L'attorcigliamento del filo d'antenna sopprime il segnale e permette all'animale di attraversare la zona in modo sicuro (3B). Per essere certi che il segnale venga soppresso, è consigliabile tagliare e giuntare il filo d'antenna tra ciascuna sezione attorcigliata. I tubi in plastica o metallo non sopprimono il segnale. È possibile attorcigliare personalmente il filo tagliando il filo d'antenna in due sezioni di uguale lunghezza e unirle. Fissare una delle estremità dei fili a un oggetto stabile e inserire l'altra estremità in una trapano elettrico. Tirare il filo per allinearli. Il trapano consente di attorcigliare più velocemente il filo. Attorcigliare il filo di antenna 30 volte per metro (10-12 volte / ft) per sopprimere il segnale. Dopo aver completato la configurazione del perimetro, inserire il filo d'antenna attorcigliato e collegarlo al trasmettitore.

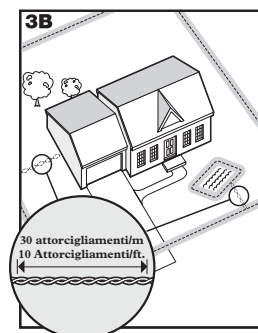

### Giunzione o riparazione del filo d'antenna

Se si ha l'esigenza di disporre di ulteriore filo d'antenna per ampliare il circuito, è necessario unire due fili insieme. Prendere nota di tutti i punti di giunzione per riferimento futuro. Nella maggior parte dei casi, il filo d'antenna tende a rompersi in corrispondenza delle giunzioni.

Spelare circa 1 cm (3/8 in) di isolamento ad entrambe le estremità dei fili d'antenna da unire (3C). Verificare che il filo d'antenna in rame non sia corrosivo. In caso contrario, tagliarlo per esporre un parte di filo in rame pulita.

Inserire le estremità spelate nel connettore e ruotare il connettore intorno ai fili. Verificare che non ci sia del filo in rame visibile oltre il morsetto. Annodare il filo a circa 7,5-10 cm (3,4 in) (3D), verificando che il connettore sia saldamente fissato alla giunzione.

Dopo aver unito saldamente i fili, aprire la copertura della capsula in gel e inserire il connettore nel gel della capsula impermeabile alla maggiore profondità possibile (3E). Chiudere il coperchio sulla capsula (3F). Per un funzionamento corretto del sistema, è indispensabile che la giunzione sia impermeabile.

L'allentamento della giunzione può provocare il guasto dell'intero sistema. Verificare sempre che la giunzione sia sicura. Per ordinare capsule di gel o morsetti aggiuntivi, è possibile rivolgersi al Centro assistenza clienti.

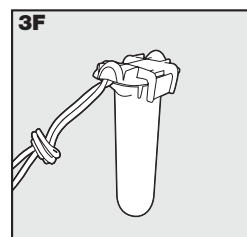
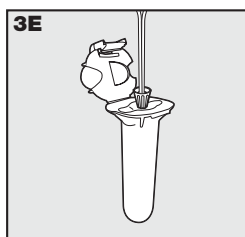
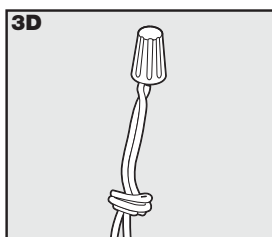
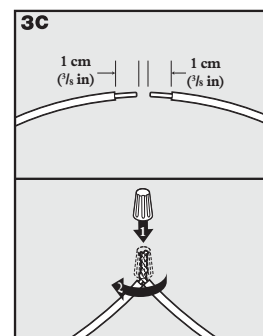

## Filo d'antenna aggiuntivo

Se necessario, è possibile acquistare filo d'antenna aggiuntivo in rotoli da 150 m (500 ft) presso il rivenditore da cui si è acquistato il kit oppure rivolgendosi al Centro assistenza clienti.

*Nota: quando si aggiunge ulteriore filo d'antenna, è necessario verificare che formi un circuito continuo.*

La tabella a destra indica la lunghezza di filo d'antenna approssimativa necessaria per formare un quadrato nella configurazione con singolo perimetro. La lunghezza varia a seconda della quantità del filo attorcigliato e la configurazione adottata. La configurazione con doppio perimetro richiede il doppio della quantità di filo.

Zona da delimitare		Lunghezza approssimativa di filo richiesta	
Are	Acri	Metri	Piedi
10	1/4	127	415
13	1/3	146	480
20	1/2	180	590
40	1	255	835
80	2	360	1180
200	5	570	1870
400	10	800	2600
600	15	1000	3200
800	20	1100	3700
900	22	1200	4000

## Passaggio 4 - Collegamento dei fili al trasmettitore

### Filo d'antenna (4A)

1. Collegare il filo d'antenna al trasmettitore facendolo passare attraverso una finestra, sotto a una porta, attraverso un foro di ventilazione o qualsiasi altro accesso disponibile. Se necessario, è possibile anche effettuare un foro sul muro.
2. Spelare le estremità del filo d'antenna di circa 1,3 cm (1/2").
3. Inserire i fili d'antenna nei morsetti sul trasmettitore. Verificare che i fili non si tocchino all'altezza dei morsetti.
4. Ruotare la manopola di regolazione della larghezza del perimetro portandola in posizione 10 per impostare la larghezza massima della zona di avvertimento.
5. Inserire l'adattatore nello spinotto e in una presa a muro funzionante. L'adattatore viene fornito con una spina USA pre-montata e con ulteriori spine per il Regno Unito e l'Europa. Per sostituire la spina:
  - a. Premere la linguetta sull'adattatore e rimuovere la spina estraendola come mostra la figura (4B).
  - b. Montare la spina adatta alla presa a muro in uso sull'adattatore, come mostra la figura (4C).
6. L'indicatore luminoso di alimentazione e gli indicatori luminosi di circuito chiuso dovrebbero accendersi. In caso contrario, vedere la sezione "Individuazione e risoluzione dei guasti".

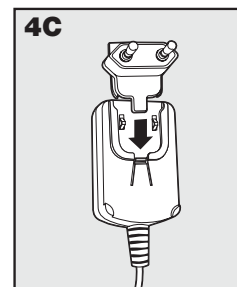
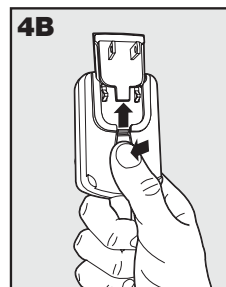
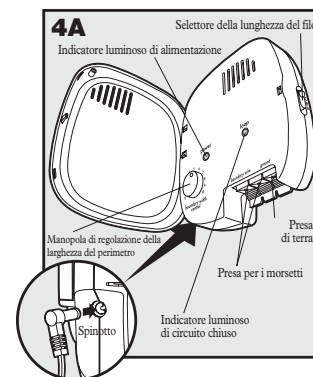

## Filo di terra (4D)

Una messa a terra corretta del sistema, benché non indispensabile per il funzionamento del sistema, riduce il rischio di sovratensioni che possono danneggiare il trasmettitore e/o l'adattatore. Per collegare a terra il sistema, è necessario usare un filo di terra solido (non trefolato) di rame isolato, di dimensioni pari a 14-18, e un picchetto di terra e morsetti che possono essere acquistati nella maggior parte di negozi che vendono materiale elettrico. Collegare un'estremità del filo di terra alla presa di terra ubicata sul trasmettitore e l'altra estremità del filo di terra al picchetto di terra. Il picchetto di terra deve essere interrato a una profondità di almeno un metro e ubicato il più vicino possibile al trasmettitore.

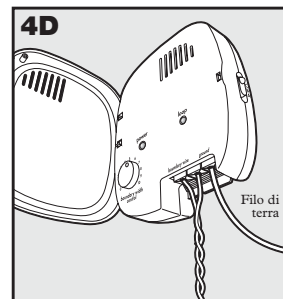

## Fusibile di protezione (4E)

Il trasmettitore è munito anche di un fusibile da 250 V e 0,5 A che ha lo scopo di proteggere il circuito elettronico del sistema da sovratensione elettriche. Per individuare il fusibile, rimuovere la copertura dal retro del trasmettitore. Il sistema viene fornito con un fusibile di scorta.

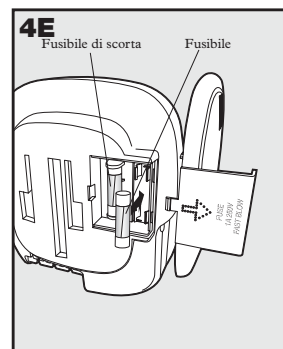

# Passaggio 5 Preparazione del collare ricevitore

## Per inserire e rimuovere la batteria

*Nota: non installare la batteria quando il collare ricevitore è applicato all'animale.*

Il collare ricevitore è munito di una batteria PetSafe® (RFA-188), appositamente ideata per semplificare la sostituzione e garantire una maggiore impermeabilità.

Per attivare il collare, inserire il modulo batteria (5A). Utilizzare l'estremità dello strumento con luce di prova, come mostra la figura, per ruotare la batteria in senso orario fino ad allineare la linea verticale sulla batteria con il simbolo "ON" (5B). Se non si prevede di usare immediatamente il collare ricevitore PetSafe® lasciarlo in posizione "OFF".

Per rimuovere la batteria, ruotarla in senso antiorario utilizzando l'estremità dello strumento con luce di prova come mostra la figura (5C, 5D). NON cercare di tagliare o forzare l'apertura della batteria. Smaltire sempre la batteria in modo corretto.

È possibile acquistare le batterie sostitutive PetSafe® presso vari rivenditori. Per un elenco di numeri di telefono del Centro di assistenza clienti più vicino, visitare il nostro sito Web all'indirizzo [www.petsafe.com](http://www.petsafe.com).

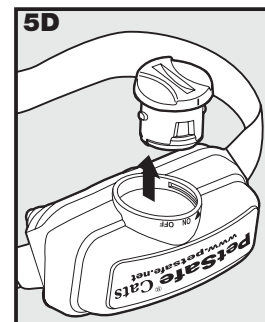
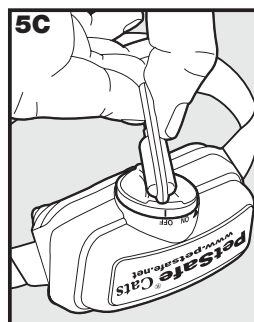
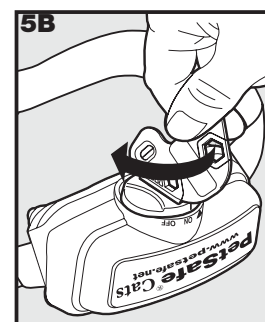
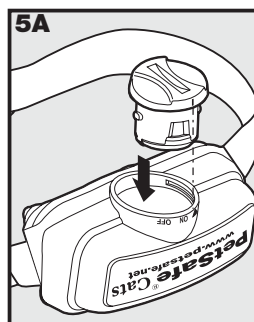

## LED a due colori

Il LED a due colori indica se la batteria è carica o meno. Se la batteria è carica, il LED lampeggia 1 volta ogni 60 secondi in verde. Se la batteria è scarica, il LED lampeggia 3 volte ogni 60 secondi in rosso. Se i LED non si accendono, significa che è necessario sostituire la batteria.

## Per impostare il livello di stimolazione statica

Leggere tutti i punti che seguono prima di tentare di impostare il livello di stimolazione.

1. Dopo aver installato la batteria, premere il selettore del livello di stimolazione e rilasciarlo appena la spia del ricevitore si accende in rosso (5E).
2. La spia del ricevitore lampeggia in rosso per un certo numero di volte a seconda del livello di stimolazione statica impostato (5F).
3. Per aumentare il livello di stimolazione statica, premere e rilasciare il settore del livello di stimolazione entro 5 secondi dall'ultimo lampeggio.

Il livello di stimolazione statica può essere impostato su un qualsiasi valore compreso tra 1 e 5. Se si preme il selettore del livello di stimolazione quando il collare ricevitore è impostato su 5, il collare ricevitore viene automaticamente reimpostato sul valore 1. Per scegliere il livello di stimolazione statica più adatto al proprio animale, consultare la Tabella delle funzioni e delle risposte.

Il collare ricevitore è predisposto per incrementare automaticamente il livello di stimolazione statica in base alla permanenza dell'animale nella zona di stimolazione, se è impostato sul livello 2 o superiore.

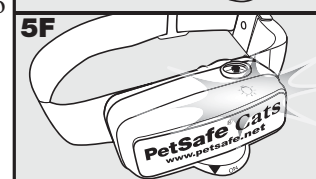
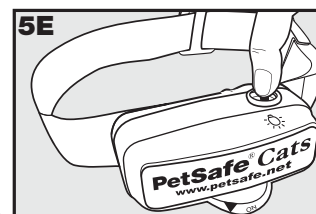

La spia del ricevitore funge anche da indicatore dello stato di carica della batteria e lampeggia ogni 60 secondi quando quest'ultima deve essere sostituita.

### Protezione contro l'eccessiva stimolazione

Nell'eventualità improbabile che il gatto "si immobilizzi" nella zona di stimolazione statica, la stimolazione viene limitata a una durata di 30 secondi, poiché il sistema previene ulteriori stimolazioni statiche finché l'animale non si allontana dalla zona di stimolazione statica.

## Tabella delle funzioni e delle risposte

*Nota: iniziare l'addestramento con il livello di stimolazione statica 2 e aumentarlo solo se il gatto non reagisce alla stimolazione.*

Indicatore luminoso della risposta	Livello di stimolazione statica	Funzione del collare ricevitore
1 lampeggio	1	Nessuna stimolazione statica, solo segnale acustico
2 lampeggi	2	Stimolazione statica bassa
3 lampeggi	3	Stimolazione statica media
4 lampeggi	4	Stimolazione statica medio-alta
5 lampeggi	5	Stimolazione statica alta
Lampeggia una volta ogni 4-5 secondi	Batteria scarica	

## Passaggio 6 Impostazione della larghezza della delimitazione e verifica del collare ricevitore

Il selettore della lunghezza del filo sul lato del trasmettitore dispone di tre impostazioni (6A). L'impostazione **B** è quella più adatta nella maggior parte dei casi. La seguente tabella spiega quali impostazioni usare.

Quantità di filo	Impostazione
Fino a 400 m (1300 ft)	<b>B</b>
400-730 m (1300-2400 ft)	<b>C</b>
Oltre 730 m (2400 ft)	<b>A</b>

Usare la manopola di regolazione della larghezza del perimetro per impostare la larghezza delle zone di avvertimento e di stimolazione statica (6B).

Impostare la larghezza del perimetro sul valore più alto possibile in modo da dare al proprio gatto avvertimenti e zone di stimolazione statica più

ampi possibili senza ridurre eccessivamente la zona autorizzata. Generalmente è consigliabile impostare la larghezza del perimetro su 3,7-6 m (12-20 ft).

*Nota: la manopola di regolazione della larghezza del perimetro non modifica il livello di stimolazione statica.*

Prima di identificare le zone di avvertimento e di stimolazione statica, verificare che il collare ricevitore sia correttamente applicato, che il livello di stimolazione statica sia impostato su 2 o un valore superiore e che i contatti della luce di prova aderiscano ai punti di contatto (6C). Per ottenere risultati ottimali, selezionare una parte del filo d'antenna che abbia una lunghezza minima di 15 m (50 ft). Appoggiare i contatti dello strumento con luce di prova sui punti di contatto (6C). Dirigersi verso il filo d'antenna con i punti di contatto rivolti verso l'alto e tenendo il collare ricevitore all'altezza del collo del gatto (6D) continuando a camminare fino a quando il collare ricevitore genera un segnale acustico (6E) e lo strumento di prova con luce inizia a lampeggiare.

*Nota: il collare ricevitore è impermeabile ed è talvolta difficile sentire il segnale acustico.*

Se il collare ricevitore non emette un segnale acustico alla distanza desiderata, impostare la manopola di regolazione della larghezza del perimetro sul valore desiderato. Ruotare la manopola di regolazione della larghezza del perimetro

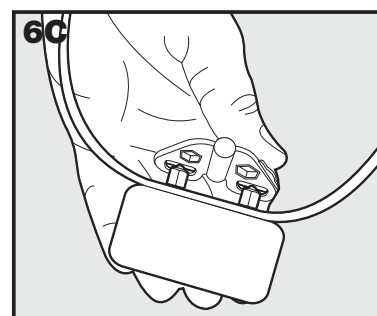
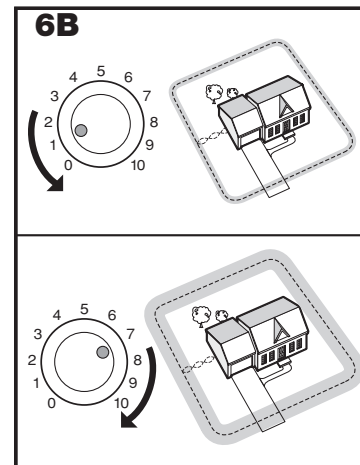
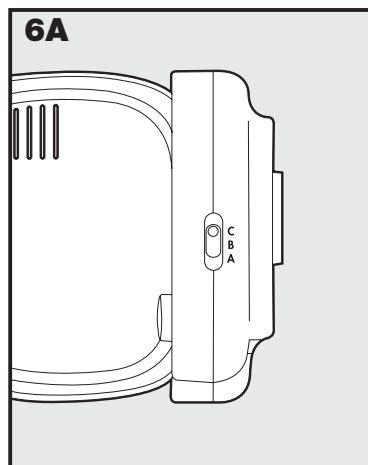

in senso orario per incrementare la larghezza del perimetro e in senso antiorario per ridurla (6B). Ripetere questa operazione finché il collare ricevitore non emette il segnale acustico alla distanza desiderata dal filo d'antenna.

I numeri sulla manopola di regolazione della larghezza del perimetro indicano la potenza del segnale e non l'effettiva larghezza del perimetro. Se regolando la manopola della larghezza di delimitazione non viene emesso

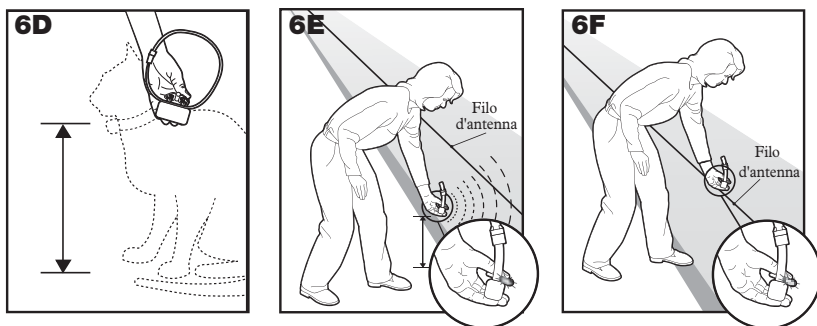

un segnale acustico alla distanza desiderata, impostare il selettore della lunghezza del filo su un altro valore per ottenere la generazione del segnale acustico. Se si usa un doppio perimetro, può invece essere opportuno incrementare la distanza dal filo d'antenna per ottenere il segnale acustico in corrispondenza della larghezza desiderata.

Il collare ricevitore emette un segnale acustico e uno scatto al momento dell'applicazione della stimolazione statica. Appena si sente il segnale acustico, continuare a camminare in direzione del filo d'antenna. Il collare ricevitore genera uno scatto e lo strumento con luce di prova inizia a lampeggiare, ad indicare che viene applicata la stimolazione, quando si entra nella zona di stimolazione statica (6F). Il segnale acustico di avvertenza e il lampeggiamento dello strumento con luce di prova indicano che il collare ricevitore e il sistema funzionano correttamente. Provare a usare il sistema in aree diverse fino ad essere certi che il sistema funzioni correttamente. Quindi, percorrere tutto il perimetro della zona autorizzata per verificare che non ci siano punti in cui il collare ricevitore possa essere attivato da segnali accoppiati a fili o cavi. Controllare il funzionamento del collare anche all'interno e tutto intorno all'abitazione. Come già spiegato in precedenza, è possibile che i cavi e i fili del televisore, delle linee elettriche o telefoniche possano emettere segnali all'interno e all'esterno dell'abitazione che possano attivare accidentalmente il collare del gatto. Benché sia raro, se ciò si verifica è probabile che il filo d'antenna sia troppo vicino alle linee esterne e che debba essere spostato o riorientato come mostra la Figura 3A.

Se il sistema funziona correttamente, è possibile interrare il filo d'antenna. Se il collare ricevitore non emette segnali acustici o lo strumento a luce di prova non lampeggia, consultare la sezione "Individuazione e risoluzione dei guasti".

*Nota: la larghezza del perimetro è costituita dalla zona di avvertimento che copre il 20% e dalla zona di stimolazione statica che copre l'80%.*

## Passaggio 7 Installazione del filo d'antenna

### Per interrare il filo d'antenna

Generalmente è consigliabile interrare il filo d'antenna per proteggerlo ed evitare che disabiliti il sistema.

1. Scavare un solco della profondità di 2,5-7,5 cm (1-3 in) lungo il perimetro scelto.
2. Collocare il filo d'antenna nel solco, lasciando spazio a sufficienza per la sua eventuale dilatazione o contrazione dovuta a variazioni termiche.
3. Usare un utensile stonato come un palo in legno per spingere il filo d'antenna nel solco, facendo attenzione a non danneggiare l'isolamento del filo stesso.

### Per collegare il filo d'antenna a una recinzione esistente

Il filo d'antenna del sistema PetSafe® In-Ground Cat Fence™ può essere collegato a una recinzione a maglie, con pannelli di metallo o in legno, e collocato all'altezza desiderata. Tuttavia, è sempre necessario verificare che la larghezza del perimetro sia collocata a un'altezza sufficiente da consentire al gatto la ricezione del segnale.

- Recinzione a maglie (7A): avvolgere il filo d'antenna intorno alle maglie oppure usare delle fascette di plastica.
- Recinzione spaccata in legno o di delimitazione (7A): fissare il filo d'antenna con delle graffette, facendo attenzione a non perforare l'isolamento.

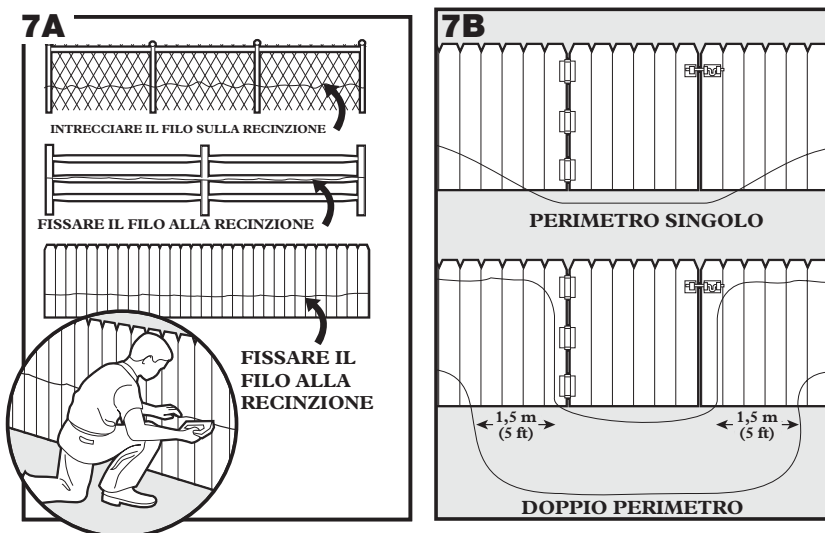

- **Doppio perimetro con recinzione esistente:** disporre il filo d'antenna sulla sezione superiore della recinzione e riportarlo in basso in modo da mantenere uno spazio 1,5 m (5 ft).
- **Cancello (singolo perimetro) (7B):** interrare il filo d'antenna nel suolo nell'area di apertura del cancello. *Nota: il segnale è ancora attivo attraverso il cancello quando questo è aperto, in modo che il gatto sia ancora dissuaso dal lasciare l'area autorizzata.*
- **Cancello (doppio perimetro) (7B):** interrare i fili d'antenna nell'area di apertura del cancello mantenendoli a una distanza da 1,5 m (5 ft).

## Per attraversare le superfici rigide (vialetti, marciapiedi, ecc.)

- **Vialetti o marciapiedi in cemento (7C):** collocare il filo d'antenna in un giunto a espansione adatto oppure creare una scanalatura utilizzando la sega circolare con lama per mattoni. Installare il filo d'antenna nella scanalatura e coprirlo con un composto impermeabilizzante adatto. Per ottenere risultati ottimali, rimuovere tutte le tracce di sporco o polvere prima di rappezzare.
- **Vialetti in ghiaia o terra battuta (7D):** installare il filo d'antenna in un tubo in PVC o flessibile per proteggerlo prima di interrare.

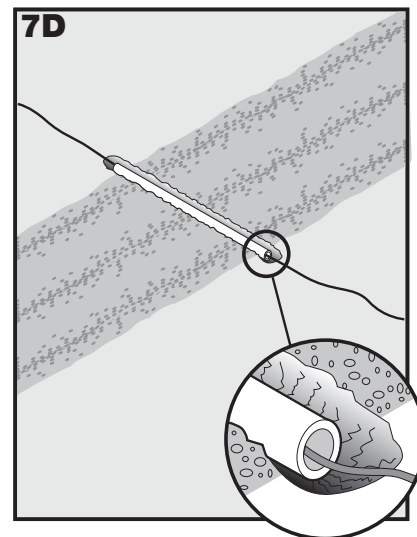
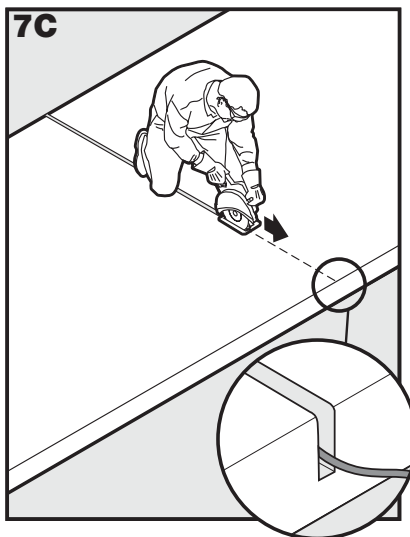

## Passaggio Posizionamento delle bandierine

Le bandierine fungono da promemoria visivo per il gatto e servono per delimitare la zona di avvertimento.

1. Tenere il collare ricevitore all'altezza del collo del gatto.
2. Dirigersi verso la zona di avvertimento e continuare a camminare finché il collare ricevitore non emette un segnale acustico (8A).
3. Infilare una bandierina nel terreno (8B).
4. Tornare nella zona autorizzata e continuare a camminare finché il segnale acustico non termina.
5. Ripetere queste operazioni tutt'intorno alla zona di avvertimento finché non è stata collocata una bandierina ogni 3 metri (10 ft) o meno.

*Nota: se il segnale acustico non è udibile, vedere le istruzioni per l'uso dello strumento con luce di prova al punto 6.*

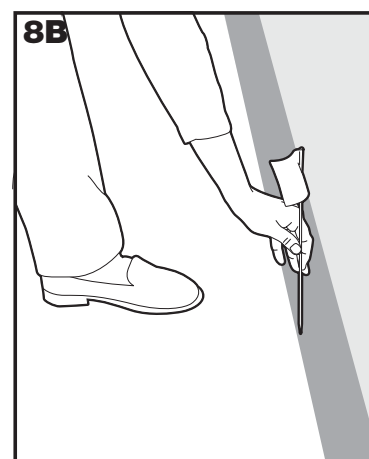

# Applicazione del collare ricevitore

**Importante:** per un funzionamento ottimale, è indispensabile applicare e regolare correttamente il collare ricevitore. I punti di contatto del collare devono essere a contatto diretto con la pelle del collo del gatto.

Per verificare che il collare sia stato applicato correttamente, attenersi alla seguente procedura:

1. Verificare che le batterie siano state installate nel collare ricevitore.
2. Iniziare mettendo il gatto comodo sulle quattro zampe (9A).
3. Centrare i punti di contatto sulla parte inferiore del collo del gatto, verificando che tocchino la pelle. *Nota: è talvolta necessario tagliare il pelo attorno ai punti di contatto per garantire una buona aderenza.*

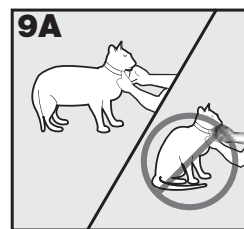

4. Controllare l'aderenza del collare ricevitore inserendo un dito tra il punto di contatto e il collo del gatto; il collare deve essere aderente, ma non stretto (9B).
5. Lasciare il collare applicato per qualche minuto, quindi controllare nuovamente la regolazione. Controllare nuovamente la regolazione man mano che il gatto si abitua a indossare il collare.
6. Per adattare il collare (9C):
  - a. Contrassegnare la lunghezza desiderata del collare ricevitore con una penna, lasciando uno spazio aggiuntivo per l'eventuale crescita del collo, se il gatto è giovane, o non ha ancora il pelo invernale;
  - b. Rimuovere il collare ricevitore dal gatto e tagliare la parte eccedente.
  - c. Prima di ricollocare il collare ricevitore, sigillarne la parte tagliata applicando una fiamma al bordo sfilacciato.

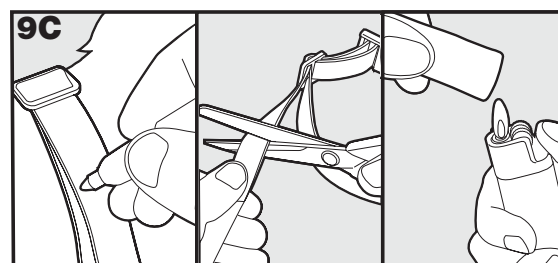
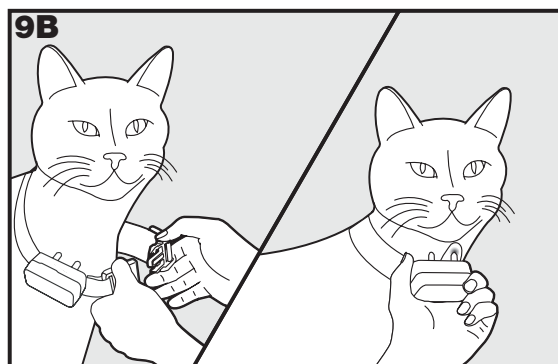

**Importante:** per garantire il comfort e l'efficacia del prodotto, effettuare sempre i seguenti controlli:

- Durante le prime 2 settimane di addestramento, non usare il dispositivo di addestramento sul gatto senza sorveglianza diretta.
- Inserendo un dito tra il punto di contatto e la pelle dell'animale, controllare l'aderenza del collare per verificare che non eserciti una pressione eccessiva.
- Non lasciare mai il collare ricevitore applicato per oltre 12 ore consecutive.
- Esaminare giornalmente l'animale per verificare che non ci siano segni di irritazioni o escoriazioni.
- Se si notano segni di irritazione o escoriazioni, interrompere l'uso del collare per qualche giorno.
- Se il problema si protrae oltre 48 ore, rivolgersi a un veterinario.
- Pulire una volta alla settimana il collo dell'animale e i punti di contatto con un panno e sapone neutro, e sciacquare accuratamente con acqua.

**ATTENZIONE** Il mancato rispetto delle istruzioni descritte in precedenza può provocare la formazione di necrosi da pressione, ossia la devitalizzazione della pelle dovuta a un contatto eccessivo e prolungato della pelle contro i punti di contatto.

Questo prodotto è stato progettato per essere utilizzato con animali di almeno 6 mesi. Se il suo animale è ferito o si muove con difficoltà, consigliamo di contattare il proprio veterinario o un addestratore professionale prima dell'utilizzo.

**ATTENZIONE** Non attaccare un guinzaglio al collare, per evitare che possa comprimere eccessivamente i punti di contatto sul collo del cane. Fissare il guinzaglio a una pettorina non metallica, verificando che la parte eccessiva del collare non eserciti pressione sui punti di contatto.

## Inserimento del collare nella fibbia

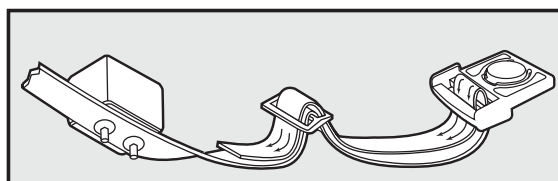
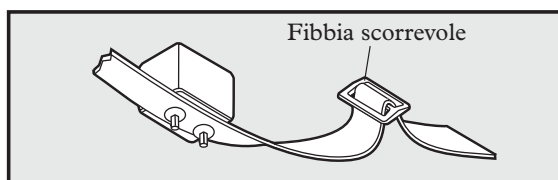

La fibbia scorrevole impedisce che il collare si allenti intorno al collo del gatto.

# Manuale di addestramento

*Questa guida all'addestramento offre una scelta di due metodi di addestramento: metodo al guinzaglio e legato sotto sorveglianza. Entrambi i metodi richiedono una stretta sorveglianza del gatto per tutto il periodo dell'addestramento. Leggere con attenzione entrambi i metodi per stabilire quale sia quello adatto per sé e per il proprio gatto.*

## Dimostrarsi pazienti con il gatto

**Importante:** per un funzionamento ottimale del PetSafe® In-Ground Cat Fence™ è indispensabile addestrare correttamente il proprio gatto. Leggere integralmente questa sezione prima di iniziare l'addestramento, ricordando che il sistema PetSafe® In-Ground Cat Fence™ non può essere considerato una barriera solida.

- L'addestramento deve essere corretto, fermo e coerente.
- Addestrare il gatto per 10-15 minuti alla volta. Non tentare di ottenere troppo in poco tempo. Le sessioni di addestramento più frequenti e più corte sono più efficaci di quelle lunghe e meno frequenti.
- Se il gatto mostra segni di stress, rivedere il programma di addestramento e/o aggiungere ulteriori giorni di addestramento.
- Finire ciascuna sessione di addestramento con molte lodi e segni di affetto.
- Rimuovere il collare ricevitore al termine di ciascuna sessione di aggiornamento.
- Durante le sessioni di addestramento tenere il gatto con la pettorina legata ad un guinzaglio.
- Completare tutto il programma di addestramento anche se si ha l'impressione che il gatto stia rispondendo bene. Rinforzare l'addestramento è importante.
- Controllare regolarmente l'aderenza del collare ricevitore alla pelle del gatto.

## Preparazione

L'obiettivo è di addestrare il gatto ad allontanarsi dalla zona perimetrale ogni volta che sente la tonalità di avvertimento dal collare ricevitore.

Durante l'addestramento, il gatto deve sviluppare una conoscenza del confine e la consapevolezza che si vuole che ne resti all'interno.

I gatti sono esseri indipendenti. Per ricevere la risposta corretta, è necessario lavorare in modo gentile, calmo e rispettoso. È necessario guadagnarsi la fiducia del gatto per sviluppare un rispetto reciproco che infine porterà alla riuscita.

Si deve ricordare che per loro propria natura i gatti sono più agili e perciò più mobili dei cani. È necessario conoscere bene l'ambiente di addestramento. se è possibile che il gatto salga su un capanno o su un albero, portando il collare ricevitore fuori dalla portata del segnale del filo d'antenna, è anche possibile che possa scavalcare la delimitazione senza ricevere la correzione statica.

I tempi per un completo addestramento del gatto possono andare da una a due settimane. Durante il periodo di addestramento, è necessario poter rilevare dalla risposta del gatto se è il momento di passare alla fase seguente dell'addestramento.



# Famigliarità con il collare ricevitore

## **Obiettivo:**

Familiarizzare il proprio gatto con il collare ricevitore se non ne ha mai portato uno prima.

## **Passaggi:**

1. Collocare il collare ricevitore come indicato al passaggio 9 di questa guida, ma senza batterie inserite, per evitare l'eventualità che il gatto riceva uno stimolo di correzione a questo punto.
2. Ricompensare il gatto per aver concesso di indossare il collare ricevitore e lasciarlo libero per un breve periodo di tempo (5 - 15 minuti). Aumentare gradualmente il tempo in cui il gatto indossa il collare ricevitore fino ad un'ora o più.
3. Il gatto è pronto a passare alla fase 1 quando si osserva che si comporta normalmente (cioè, si pulisce, mangia, dorme, dà segni di affetto) quando indossa il collare ricevitore.

## Metodo di addestramento 'al guinzaglio'

### Fase 1 Dal giorno 1 al 2 – Conoscenza dei confini - Zona di avvertimento

Effettuare tre o quattro sessioni di addestramento al giorno, della durata di 10-15 minuti.

#### **Importante:**

- Il gatto **DEVE** indossare una pettorina per l'addestramento, nell'eventualità di una risposta imprevedibile. La pettorina consente anche il controllo per guidare il gatto al sicuro all'interno dell'area consentita, dopo l'avvertimento o la correzione del collare ricevitore.
- Se il gatto cerca di allontanarsi dall'area consentita, accertarsi che non oltrepassi le bandierine di delimitazione. Non lasciare mai che il gatto superi le bandierine di delimitazione, che indossi o meno il collare. Se esso pensa di poterle oltrepassare, sarà necessario più tempo per l'addestramento.

#### **Obiettivo:**

Insegnare al gatto ad associare il segnale acustico alla posizione della zona di avvertimento.

#### **Passaggi:**

1. Impostare il collare ricevitore al Livello 1 (solo tonalità).
2. Mettere la pettorina e il guinzaglio al gatto. Condurlo nell'area consentita e fino ad un punto scelto vicino alle bandierine.
3. Tenendo il collare ricevitore vicino alle orecchie del gatto, condurlo nella zona di avvertimento.
4. Quando suona la tonalità, affrettarsi a dire "via, via!" mentre si tira il gatto nell'area consentita. Lodare e dare segni di affetto al gatto.
5. Collegare la risposta alla tonalità con la risposta alle bandierine, portando con sé una bandierina. Mostrarla e sventolarla nel punto in cui si inizia ad avvertire la tonalità del collare ricevitore.
6. Ripetere questa operazione vicino a varie bandierine.
7. Quando si conduce più volte il gatto verso le bandierine di comunicazione e si sentono i suoni di avvertimento, si dovrebbero notare una certa resistenza e il tentativo di andarsene.

### Fase 2 Dal giorno 3 al 7 – Conoscenza dei confini - Zona di correzione statica

Effettuare tre o quattro sessioni di addestramento al giorno, della durata di 10-15 minuti.

#### **Importante:**

- Il gatto **DEVE** indossare una pettorina per l'addestramento, nell'eventualità di una risposta imprevedibile. La pettorina consente anche il controllo per guidare il gatto al sicuro all'interno dell'area consentita, dopo l'avvertimento o la correzione del collare ricevitore.
- Se il gatto cerca di allontanarsi dall'area consentita, accertarsi che non oltrepassi le bandierine di delimitazione. Non lasciare mai che il gatto superi le bandierine di delimitazione, che indossi o meno il collare. Se esso pensa di poterle oltrepassare, sarà necessario più tempo per l'addestramento.

#### **Obiettivo:**

Insegnare al gatto ad associare la correzione statica alla posizione della zona di correzione statica.

#### **Passaggi:**

1. Impostare il collare ricevitore al Livello 2, il livello di correzione statica più basso.
2. Applicare il collare ricevitore come indicato al passaggio 9 di questa guida.

3. Come nella Fase 1, condurre il gatto verso le bandierine di delimitazione ma lasciare che si muova attraverso la zona di avvertimento perché riceva la piccola correzione statica.

*Nota: può darsi che per incoraggiare il gatto ad avvicinarsi alla zona di correzione statica sia necessario a questo punto rimuovere ogni altra bandierina.*

4. Quando il gatto riceve lo stimolo di correzione, affrettarsi a dire “via, via!”, tirandolo verso l’area consentita in cui la tonalità si arresta. Lodare e dare segni di affetto al gatto.

5. Se il gatto ignora la correzione statica, controllare prima che l’aderenza del collare ricevitore garantisca un buon contatto con la cute e riprovare. Se ignora ancora la correzione, cercare gradualmente di aumentare il livello di correzione come indicato nel passaggio 5 del manuale, finché non reagisce.

6. Questo dovrebbe completare l’associazione alla necessità di spostarsi dalla delimitazione. Se il gatto ha risposto bene ai passaggi precedenti, non dovrebbe essere necessario far provare intenzionalmente l’esperienza di correzione statica più di una volta o due.

---

## Fase 3 Giorni 8 - 14 - Osservazione senza guinzaglio

Iniziare con sessioni di addestramento di 10-15 minuti, incrementandole gradualmente fino a un’ora e più.

Il gatto è pronto per questa fase solo quando evita normalmente la linea delle bandierine di delimitazione. Durante questa fase, osservare attentamente il gatto.

### **Obiettivo:**

Dare al gatto la possibilità di muoversi liberamente nell’area consentita.

### **Passaggi:**

1. Applicare il collare ricevitore come indicato al passaggio 9 di questa guida.

2. Lasciare il gatto libero di muoversi sul terreno mentre viene sorvegliato.

3. Osservare il gatto quando si avvicina alla delimitazione e riceve degli avvertimenti sonori e delle correzioni statiche da solo. Se reagisce allontanandosi dalla delimitazione e non ne è disturbato, il gatto è pronto per passare alla fase finale.

---

## Fase 4 Giorni 15 - 30 - Osservazione ampliata

Per le prime settimane dopo l’addestramento, controllare regolarmente il gatto per accertarsi che stia bene. Ridurre gradualmente il controllo fino ad essere entrambi liberi.

Dopo aver verificato che il gatto è addestrato perfettamente, rimuovere progressivamente una ogni due bandierine ad intervalli di 4 giorni fino ad eliminarle tutte. Conservare le bandierine in modo da poterle eventualmente usare in futuro.

Se si ha l’esigenza di portare il gatto fuori dalla zona autorizzata, rimuovere il collare ricevitore e lasciarlo nella zona autorizzata.

# Metodo di addestramento 'legato e sorvegliato'

## **Obiettivo:**

Addestrare il gatto a tornare verso casa ogni volta che sente la tonalità di avvertimento del collare ricevitore. L'addestramento dovrebbe durare circa una settimana.

## **Preparazione:**

1. Addestrando un gatto, utilizzare una pettorina per attaccarvi un filo o un guinzaglio estensibile.
2. Impostare il collare ricevitore sul livello di correzione 2 o 3, a seconda della corporatura e del temperamento del gatto. Più alto è il livello di correzione, più forte è lo stimolo di correzione statica.
3. I collari ricevitori dei gatti devono essere più aderenti dei collari standard. Entrambi i punti di contatto devono toccare la pelle.
4. Acquistare un filo o un guinzaglio estensibile per legarvi il gatto da 4,6-6,1 m (15-20 ft), presso qualsiasi negozio per animali.

## **Passaggi:**

1. Inserire il picchetto di ancoraggio a terra in modo che il capo del filo o del guinzaglio superi di 0,3-0,6 m (1-2 ft) la zona di avvertimento.
2. Per garantire il benessere del gatto, accertarsi che ci sia ombra e acqua fresca nel raggio del filo.
3. Fissare la pettorina al filo.
4. Lasciare il gatto nell'area del filo per 4-6 ore. Per la sicurezza del gatto è necessario sorvegliarlo, per monitorare anche se ha ricevuto una correzione e se sta imparando il sistema.
5. Spostare il filo e il picchetto in diverse aree della delimitazione.
6. Continuare l'addestramento per 3 giorni. Durante questo periodo il gatto impara a riconoscere la tonalità di avvertimento e ad evitare la zona di correzione statica.

Sorvegliare il gatto in cortile per diverse settimane.

Lasciare le bandierine sul posto per 3 settimane dopo l'addestramento del gatto. Rimuovere quindi una bandierina ogni due, ogni 4 giorni finché non sono tolte tutte. Conservare le bandierine in modo da poterle eventualmente usare in futuro. Controllare regolarmente il collare ricevitore e l'aderenza alla pelle del gatto.

***Congratulazioni! Il programma di addestramento è ora terminato.***

# Accessori

Per l'acquisto di ulteriori accessori per il PetSafe® In-Ground Cat Fence™, contattare il Centro di assistenza clienti o visitare il nostro sito web per conoscere l'indirizzo del rivenditore più vicino.

## Individuazione e risoluzione dei guasti

<b>Il collare ricevitore non emette il segnale acustico o la stimolazione statica.</b>	<ul style="list-style-type: none"><li>• Controllare la batteria per verificare che sia stata installata correttamente.</li><li>• Verificare che sul trasmettitore siano accese entrambe le spie. In caso contrario, effettuare una "prova con circuito corto".</li></ul>
<b>Il collare ricevitore emette il segnale acustico ma il gatto non reagisce alla stimolazione statica.</b>	<ul style="list-style-type: none"><li>• Verificare che il livello di stimolazione statica sia impostato su 2 o un valore superiore.</li><li>• Verificare il funzionamento del collare ricevitore utilizzando lo strumento con luce di prova e camminando verso il filo d'antenna.</li><li>• Se lo strumento con luce di prova lampeggia, controllare la regolazione del collare ricevitore.</li><li>• Spuntare il pelo del gatto dove i punti di contatto toccano il collo e/o passare a punti di contatto più lunghi.</li><li>• Incrementare il livello di stimolazione statica.</li><li>• Ripetere l'addestramento per rafforzarlo.</li></ul>
<b>Il collare ricevitore si attiva solo quando è sopra il filo d'antenna.</b>	<ul style="list-style-type: none"><li>• Sostituire la batteria.</li><li>• Ruotare in senso orario la manopola di regolazione della larghezza del perimetro per incrementare la distanza dal filo d'antenna a cui si attiva il collare ricevitore. È possibile anche regolare il selettore della lunghezza del filo su un'altra impostazione.</li><li>• Se si utilizza un doppio perimetro, verificare che i fili d'antenna siano separati da 1,5 m (5 ft).</li><li>• Se il collare ricevitore continua a funzionare solo quando si trova sopra al filo d'antenna, eseguire una "prova con perimetro corto."</li></ul>
<b>Il collare ricevitore si attiva all'interno dell'abitazione.</b>	<ul style="list-style-type: none"><li>• Ruotare la manopola di regolazione della larghezza del perimetro in senso antiorario per ridurre la distanza dal filo d'antenna a cui si attiva il collare ricevitore.</li><li>• Verificare che il filo d'antenna non sia stato installato troppo vicino alla casa. Il segnale è in grado di oltrepassare le pareti.</li><li>• Verificare che i fili d'antenna siano attorcigliati tra il perimetro e il trasmettitore.</li></ul>
<b>Il segnale non è uniforme.</b>	<ul style="list-style-type: none"><li>• Verificare che il trasmettitore si trovi ad almeno 1 m (3 ft) da oggetti metallici o apparecchiature di grandi dimensioni.</li><li>• Verificare che tutte le spire del filo d'antenna siano gradualmente.</li><li>• Verificare che il filo d'antenna non sia parallelo e a una distanza inferiore a 1,5 m (5 ft) da fili elettrici, sistemi di contenimento, linee telefoniche, cavi di televisori o antenne, o antenne satellitari.</li></ul>
<b>Le spie di alimentazione e di circuito chiuso sono spente.</b>	<ul style="list-style-type: none"><li>• Verificare che l'adattatore sia collegato al trasmettitore.</li><li>• Provare a usare un'altra presa a muro.</li><li>• Se le spie continuano a non accendersi, è necessario sostituire il trasmettitore e/o l'adattatore. Per informazioni, rivolgersi al Centro assistenza clienti.</li></ul>
<b>La spia dell'alimentazione è accesa, la spia di circuito chiuso spenta e l'allarme del circuito del trasmettitore è attivo.</b>	<ul style="list-style-type: none"><li>• Verificare che entrambe le estremità del filo d'antenna siano collegate ai morsetti e che sia stato spelato almeno 1 cm (3/8 in) di isolamento in modo da scoprire il filo in rame.</li><li>• Eseguire la "prova con perimetro corto" per stabilire se è necessario sostituire il trasmettitore o se il filo d'antenna è rotto.</li><li>• Se il trasmettitore funziona correttamente significa che il filo d'antenna è rotto. Per ulteriori informazioni, fare riferimento a "Individuazione di rotture nel filo d'antenna" in questa guida.</li></ul>
<b>Il fusibile si brucia dopo la sostituzione</b>	<ul style="list-style-type: none"><li>• Il trasmettitore e/o l'adattatore devono essere sostituiti. Per informazioni, rivolgersi al Centro assistenza clienti.</li></ul>

# Prova con un perimetro corto

La prova con perimetro corto è una prova molto semplice che consente di stabilire se ciascun componente (trasmettitore, collare ricevitore e filo d'antenna) funziona correttamente.

1. Scollegare il filo d'antenna.
2. Tagliare circa 3 m (10 ft) di filo d'antenna inutilizzato e collegarlo ai morsetti.
3. Fissare lo strumento con la luce di prova al collare ricevitore.
4. Disporre il filo d'antenna in un cerchio. Impostare il selettore di controllo del filo su **B**.
5. Impostare la manopola di regolazione della larghezza del perimetro su 10 e il livello di stimolazione su 2 o un valore superiore.
6. Se la spia di circuito chiuso è spenta, il trasmettitore non è in grado di funzionare correttamente. Per informazioni, rivolgersi al Centro assistenza clienti.
7. Se la spia di circuito chiuso è spenta, scollegare un'estremità del filo d'antenna dal morsetto.
8. Se l'allarme di circuito chiuso non si attiva, significa che è necessario sostituire il trasmettitore. Per informazioni, rivolgersi al Centro assistenza clienti.
9. Se l'allarme di circuito chiuso si attiva, collegare nuovamente il filo d'antenna al morsetto.
10. Tenere il collare ricevitore a una distanza di 3 m (10 ft) dal filo d'antenna. Il collare ricevitore deve emettere un segnale acustico a circa 0,3 m (1 ft) dal filo d'antenna. La luce dello strumento di prova deve lampeggiare quando si tiene il collare ricevitore più vicino al filo d'antenna.
11. Se il collare ricevitore non emette alcun segnale acustico e lo strumento con luce di prova non lampeggia, sostituire la batteria del collare ricevitore. Se problema persiste, rivolgersi al Centro assistenza clienti.
12. Se il collare ricevitore emette un segnale acustico, è possibile che il filo d'antenna sia completamente o parzialmente rotto. Per ulteriori informazioni, fare riferimento a "Individuazione di rotture nel filo d'antenna" in questa guida.

## Individuazione di rotture nel filo d'antenna

Per verificare se ci sono rotture nel filo d'antenna, attenersi alla seguente procedura:

1. Individuare le giunzioni originali e verificare che offrano una connessione solida e ottimale.
2. Ispezionare l'area di installazione per verificare se ci sono elementi che potrebbero aver danneggiato il filo d'antenna (ad esempio scavi recenti, aerazione, tane di roditori e altri elementi di disturbo visibili vicino al filo d'antenna). Se non si riesce ancora a trovare l'interruzione del filo d'antenna, seguire la procedura qui di seguito:
  1. Scollegare il trasmettitore.
  2. Collegare entrambe le estremità intrecciate del filo d'antenna a un morsetto.
  3. Misurare e tagliare un filo di prova di lunghezza pari a metà del filo d'antenna.
  4. Collegare un'estremità del filo di prova all'altro morsetto del filo d'antenna.
  5. Individuare il punto centrale del perimetro e tagliare il filo d'antenna.
  6. Giuntare l'altra estremità del filo di prova all'estremità del filo d'antenna dove è stato tagliato a metà.
  7. Collegare il trasmettitore e controllare la spia di circuito chiuso. Se si accende, significa che la rottura è nell'altra metà del filo d'antenna.
  8. Se non si accende, è probabile che la rottura si trovi in questa parte del filo d'antenna. Tuttavia, è anche possibile che vi siano più interruzioni nel sistema. Pertanto, è sempre opportuno controllare entrambe le metà di tutto il circuito.
  9. Sostituire il filo d'antenna danneggiato con un nuovo filo.
  10. Ricollegare il filo d'antenna al trasmettitore.
  11. Osservare la spia di circuito chiuso. Se la spia è accesa, verificare il funzionamento del sistema con il collare ricevitore.

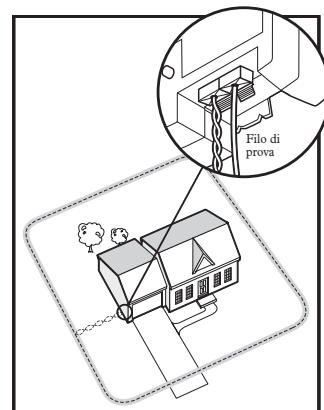

# Limitazione di responsabilità e condizioni di utilizzo

## 1. Termini di utilizzo

L'utilizzo di questo prodotto è soggetto all'accettazione da parte dell'acquirente senza modifiche dei termini, delle condizioni e degli avvisi inclusi con il presente prodotto. L'uso di questo prodotto implica l'accettazione totale di tali termini, condizioni e avvisi. Qualora l'utente non accetti tali termini, condizioni e avvisi, per ottenere il rimborso totale del prodotto, sarà necessario restituire il prodotto, inutilizzato, a proprie spese e rischio e nella sua confezione originale, all'Assistenza clienti competente, allegando la prova d'acquisto.

## 2. Corretto utilizzo

Il corretto utilizzo include, a titolo esemplificativo ma non esaustivo, la lettura dell'intero manuale del prodotto e di qualsiasi dichiarazione informativa specifica sulla sicurezza. Il carattere o la taglia/il peso specifici dell'animale domestico potrebbero non essere adatti per l'uso di questo prodotto. Se si nutrono dubbi in merito all'idoneità del prodotto per il proprio animale, prima dell'uso, consultare il veterinario di fiducia o un addestratore certificato. Per i prodotti usati con animali che richiedono addestramento, Radio Systems Corporation raccomanda di non utilizzare questi prodotti per l'addestramento di animali aggressivi e non si assume la responsabilità di stabilirne l'idoneità nei singoli casi.

## 3. Divieto di uso illegale o proibito

Questo prodotto deve essere usato unicamente con animali domestici. Questo dispositivo per l'addestramento non deve essere usato con l'intento di danneggiare, ferire o provocare l'animale domestico. L'utilizzo di questo prodotto in modo diverso da quello previsto potrebbe determinare la violazione di leggi federali, statali o locali.

## 4. Limitazione di responsabilità

In nessun caso Radio Systems Corporation, o una delle sue affiliate, potrà essere ritenuta responsabile di (i) qualsiasi danno indiretto, punitivo, accidentale, speciale o consequenziale e/o (ii) qualsiasi perdita o danno derivante o ricollegabile all'uso improprio di questo prodotto. Nella misura massima consentita dalla legge, l'acquirente si assume ogni rischio e responsabilità derivante dall'uso di questo prodotto.

## 5. Modifica delle condizioni generali

Radio Systems Corporation si riserva il diritto di modificare periodicamente i termini, le condizioni e gli avvisi che disciplinano l'uso di questo prodotto. La notifica all'utilizzatore di dette modifiche, prima che egli utilizzi questo prodotto, le rende vincolanti parimenti a quelle qui espressamente indicate.

## **Eliminazione delle batterie**

In molti paesi è obbligatorio raccogliere separatamente le batterie esauste. Controllare le norme in vigore nella propria zona prima di gettare le batterie esauste. Al termine della vita utile del prodotto, contattare uno dei nostri Centri assistenza clienti per ricevere istruzioni sul corretto smaltimento dell'unità. Non smaltire l'unità nei normali rifiuti domestici o urbani. Per un elenco dei numeri di telefono dei Centri assistenza clienti nella propria area, visitare il nostro sito web: [www.petsafe.com](http://www.petsafe.com).

## **Consiglio importante per il riciclaggio**

Rispettare le normative per lo smaltimento delle apparecchiature elettriche ed elettroniche del proprio paese. Questo apparecchio deve essere riciclato. Se non fosse più necessario, non immetterlo nel normale sistema di smaltimento dei rifiuti urbani. Riportarlo al negozio dove è stato acquistato perché sia inserito nel nostro sistema di riciclaggio. Se ciò non fosse possibile, rivolgersi al Centro di assistenza clienti per ulteriori informazioni.

---

## **Conformità**



Con la presente Radio Systems Corporation dichiara sotto la propria responsabilità che questi prodotti sono conformi ai requisiti essenziali riportati nell'articolo 3 della direttiva RED (2014/53/UE) e alla direttiva RoHS 2 (UE) 2015/863. Modifiche o variazioni non autorizzate da Radio Systems Corporation possono violare i regolamenti RED dell'UE, invalidare l'autorizzazione all'uso del dispositivo e rendere nulla la garanzia. Con la presente Radio Systems Corporation dichiara che questi prodotti sono conformi ai requisiti essenziali e ad altre disposizioni rilevanti. La dichiarazione di conformità è disponibile all'indirizzo web: [www.petsafe.com/customer-care/eu\\_docs.php](http://www.petsafe.com/customer-care/eu_docs.php).

# WICHTIGE SICHERHEITSINFORMATION

## Erklärung der in dieser Anleitung verwendeten Warnhinweise und Symbole



Das ist das Sicherheitswarnsymbol. Es wird verwendet, um Sie auf mögliche persönliche Verletzungsgefahren hinzuweisen. Befolgen Sie alle Sicherheitsmeldungen nach diesem Symbol, um mögliche Verletzungen oder den Tod zu vermeiden.

### **! WARNUNG**

WARNUNG weist auf eine gefährliche Situation hin, die zum Tod oder einer ernsthaften Verletzung führen kann, wenn sie nicht vermieden wird.

### **! VORSICHT**

VORSICHT weist in Verbindung mit dem Sicherheitswarnsymbol auf eine Gefahrensituation hin, die, sofern sie nicht vermieden wird, zu einer geringfügigen oder moderaten Verletzung führen könnte.

### **VORSICHT**

VORSICHT weist ohne das Sicherheitswarnsymbol auf eine Gefahrensituation hin, die, sofern sie nicht vermieden wird, Ihrem Haustier Schaden zufügen könnte.

### **HINWEIS**

HINWEIS wird verwendet, um auf Anwendungen hinzuweisen, die nicht mit einer persönlichen Verletzung in Zusammenhang stehen.

### **! WARNUNG**

- Dieses System ist KEINE solide Barriere. Dieses System ist als Abwehrsystem konzipiert, damit Haustiere über die statische Stimulation daran erinnert werden, innerhalb der Eingrenzung zu bleiben. Es ist wichtig, dass Sie das Training mit Ihrem Haustier in regelmäßigen Abständen wiederholen. Da die Toleranzstufe für statische Stimulation von Haustier zu Haustier unterschiedlich ist, kann Radio Systems Corporation NICHT garantieren, dass das System ein Haustier in allen Fällen innerhalb der festgelegten Grenzen hält. Nicht alle Haustiere können dazu trainiert werden, die Grenzen nicht zu überschreiten! Wenn Sie daher Gründe zur Annahme haben, dass Ihr Haustier eine Gefahr für andere darstellt oder sich selbst Schaden zufügen könnte, wenn es nicht am Überschreiten der Grenzen gehindert wird, sollten Sie sich NICHT allein darauf verlassen, dass dieses System ihr Haustier sicher eingrenzt. Die Radio Systems Corporation übernimmt KEINE Haftung für Sachschäden, wirtschaftliche Verluste oder Folgeschäden, die daraus resultieren, dass ein Tier die Grenzen überschreitet.
- Nicht zur Verwendung bei aggressiven Haustiere. Dieses Produkt nicht verwenden, wenn Ihr Haustier aggressiv ist oder wenn Ihr Haustier zu aggressivem Verhalten tendiert. Aggressive Haustiere können ernsthafte Verletzungen verursachen. Wenn Sie nicht sicher sind, ob dieses Produkt für Ihren Haustier geeignet ist, konsultieren Sie bitte Ihren Tierarzt oder einen zertifizierten Trainer.
- Unterirdische Kabel können unter hoher Spannung stehen. Markieren Sie alle unterirdischen Kabel, bevor Sie mit dem Graben zur Verlegung Ihres Kabels unter der Erde beginnen. In den meisten Gegenden ist dieser Service kostenlos.
- System nicht während eines Gewitters installieren, anschließen oder entfernen. Wenn der Sturm so nah ist, dass Sie Donner hören, ist er nah genug, um gefährliche Stromstöße zu erzeugen.
- Befolgen Sie alle Sicherheitsanweisungen für Ihre Elektrowerkzeuge. Setzen Sie immer unbedingt Ihre Schutzbrille auf.
- Elektroschockrisiko: Verwenden Sie die Sendeeinheit im Haus nur an einem trockenen Ort.
- Versuchen Sie AUF KEINEN FALL, die Batterie gewaltsam zu öffnen. Entsorgen Sie die leere Batterie ordnungsgemäß.
- Es besteht Explosionsgefahr, wenn die falsche Batterieart verwendet wird. Nicht kurzschließen, alte Batterien nicht mit neuen Batterien vermischen, nicht verbrennen und Kontakt mit Wasser vermeiden. Wenn Batterien gelagert oder entsorgt werden, müssen Sie vor einem Kurzschluss geschützt werden.

### **! VORSICHT**

- Verletzungsgefahr. Kabel auf dem Boden können eine Stolpergefahr darstellen. Seien Sie bei der Platzierung von Kabeln vorsichtig.
- Dieses Produkt ist kein Spielzeug. Auser Reichweite von Kindern aufbewahren.



## VORSICHT

Bitte lesen Sie die Anleitungen im Handbuch durch und befolgen Sie diese. Es ist wichtig, dass das Halsband richtig passt. Wird ein Halsband zu lange oder zu eng am Hals des Haustiers anliegend getragen, kann das Hautschäden nach sich ziehen. Das wird als Druckgeschwür oder auch Dekubitalgeschwür oder Drucknekrose bezeichnet.

- Lassen Sie den Haustier das Halsband nicht länger als 12 Stunden am Tag tragen.
- Nach Möglichkeit das Halsband am Hals des Haustiers alle 1 bis 2 Stunden umpositionieren.
- Überprüfen Sie die Passung, um übermäßigen Druck zu vermeiden; befolgen Sie die Anweisungen in diesem Handbuch.
- Legen Sie am elektronischen Halsband nie eine Leine an; das übt zu viel Druck auf die Kontakte aus.
- Wenn Sie für eine Leine ein separates Halsband verwenden, keinen Druck auf das elektronische Halsband ausüben.
- Waschen Sie den Halsbereich des Haustiere und die Kontakte des Halsbands wöchentlich mit einem feuchten Tuch.
- Untersuchen Sie den Kontaktbereich täglich auf Anzeichen von Ausschlag und Wundstellen.
- Wird Hautausschlag oder eine Wundstelle vorgefunden, das Halsband nicht verwenden, bis die Haut geheilt ist.
- Wenn die Reizung länger als 48 Stunden anhält, sollten Sie Ihren Tierarzt aufsuchen.

Für weitere Informationen über Druckgeschwüre und Drucknekrose besuchen Sie bitte unsere Website.

Diese Schritte helfen, Ihr Haustier sicher zu halten und dafür zu sorgen, dass es sich wohl fühlt. Für Millionen von Haustieren ist das Tragen von Edelstahlkontakten bequem. Einige Haustiere reagieren sensibel auf Druckkontakt. Nach einer gewissen Zeit stellen Sie vielleicht fest, dass Ihr Haustier das Halsband sehr gut toleriert. Ist das der Fall, können Sie einige dieser Vorsichtsmaßnahmen etwas weniger strikt einhalten. Es ist wichtig, die Kontaktbereiche weiterhin jeden Tag zu überprüfen. Wenn Sie Röte oder Wundstellen vorfinden, die Verwendung absetzen, bis die Haut vollständig geheilt ist.

- Sie müssen die Haare im Bereich der Kontaktpunkte vielleicht kurz schneiden. Rasieren Sie niemals den Hals des Haustiere; das könnte einen Ausschlag oder eine Infektion zur Folge haben.
- Sie sollten das Halsband nie enger ziehen, als für den guten Kontakt erforderlich ist. Ein Halsband, das zu fest ist, erhöht das Risiko einer Drucknekrose im Kontaktbereich.
- Für den Erfolg des Luxus-unterirdisches Rückhaltesystem mit Draht In-Ground Fence™ ist es von wesentlicher Bedeutung, dass Sie Ihr Haustier richtig trainieren. Während der ersten 2 Trainingswochen das Trainingsgerät an Ihrem Haustier nicht ohne direkte Überwachung verwenden.
- Tipps zur Verhinderung einer unbeabsichtigten Stimulation:
  - Ihr Haustier sollte das Empfängerhalsband nicht tragen, wenn das System getestet wird.
  - Nehmen Sie das Empfängerhalsband ab, bevor Sie Änderungen am System vornehmen.
  - Bevor Sie Ihrem Haustier das Empfängerhalsband anlegen, die Lage und Tiefe der Eingrenzung nach jeder Änderung testen.
- Verwenden Sie nach Möglichkeit keine Steckdose, die mit einem Fehlerstromschutzschalter (RCD oder GFCI) geschützt ist. Das Eingrenzungssystem wird zwar richtig funktionieren, dennoch können in seltenen Fällen Blitzschläge in der Nähe den RCD oder GFCI auslösen. Ohne Strom besteht das Risiko, dass Ihr Haustier entkommt. Sie müssen den RCD oder GFCI zurücksetzen, um das System wieder einzuschalten.

## HINWEIS

- Seien Sie vorsichtig, wenn Sie den Rasen mähen oder trimmen, damit die Drahtschleife nicht durchgeschnitten wird.
- Zum zusätzlichen Schutz der Sendeeinheit, wenn diese für längere Zeit nicht verwendet wird oder vor Gewittern, die Antennendrahtschleife trennen und den Netzadapter aus der Steckdose ziehen. Dies verhindert Schäden an der Sendeeinheit infolge von Stromstößen.

# Willkommen

Sie und Ihr Haustier wurden füreinander geschaffen. Unser Ziel ist es, Ihnen zu helfen, die beste Freundschaft miteinander zu haben und unvergessliche Momente zusammen zu genießen. Ihr Rückhaltesystem mit Draht ist dazu konzipiert, Ihrem Haustier mehr Freiheit zu ermöglichen und es dabei sicher zu halten.

Wir wissen, dass Haustierbesitzer glücklich sind, wenn ihre Haustiere sicher sind. Bevor Sie beginnen, vergewissern Sie sich bitte bezüglich Ihrer Versorgungsleitungen und nehmen Sie sich einen Moment Zeit, die wichtigen Sicherheitsinformationen durchzulesen. Wenden Sie sich bei Fragen bitte einfach an uns.

---

Im Folgenden bezieht sich „wir“ oder „uns“ auf Radio Systems Corporation, Radio Systems PetSafe Europe Ltd., Radio Systems Australia Pty Ltd. und jegliche anderen Tochtergesellschaften oder Marken von Radio Systems Corporation.

---

## Inhaltsverzeichnis

Bestandteile .....	115
Eventuell brauchen Sie außerdem .....	115
Benötigte Trainingsgeräte.....	115
So funktioniert das System .....	116
Begriffserklärungen .....	116
<b>Gebrauchsanweisung</b> .....	117
Montieren Sie die Sendeeinheit.....	117
Machen Sie ein Layout des Systems .....	117
Layout-Beispiel .....	118
Positionieren des Antennendrahts .....	119
Schließen Sie die Antennendrähte an das Sendegerät an .....	120
Vorbereitung des Empfängerhalsbands .....	121
Funktions- und Reaktionstabelle.....	122
Einstellung der Begrenzungstiefe und Test des Empfängerhalsbands .....	122
Installieren des Antennendrahts .....	123
Platzieren der Begrenzungsfähnchen .....	124
Empfängerhalsband anpassen .....	125
<b>Trainingsanleitung</b> .....	126
Haben Sie Geduld mit Ihrer Katze.....	126
Vorbereitung .....	126
Empfängerhalsband - Eingewöhnung .....	127
Methode an Leine .....	127
Überwachte Methode an Auslaufleine .....	129
Zubehör.....	130
Fehlerbehebung .....	130
Kurztest der Schleife .....	131
Eine Unterbrechung im Antennendraht finden .....	131
Nutzungsbedingungen und Haftungsbeschränkung.....	132
Batterieentsorgung .....	133
Wichtige Recyclinghinweise .....	133
Konformität .....	133
Gestaltungsraster.....	136

# Bestandteile

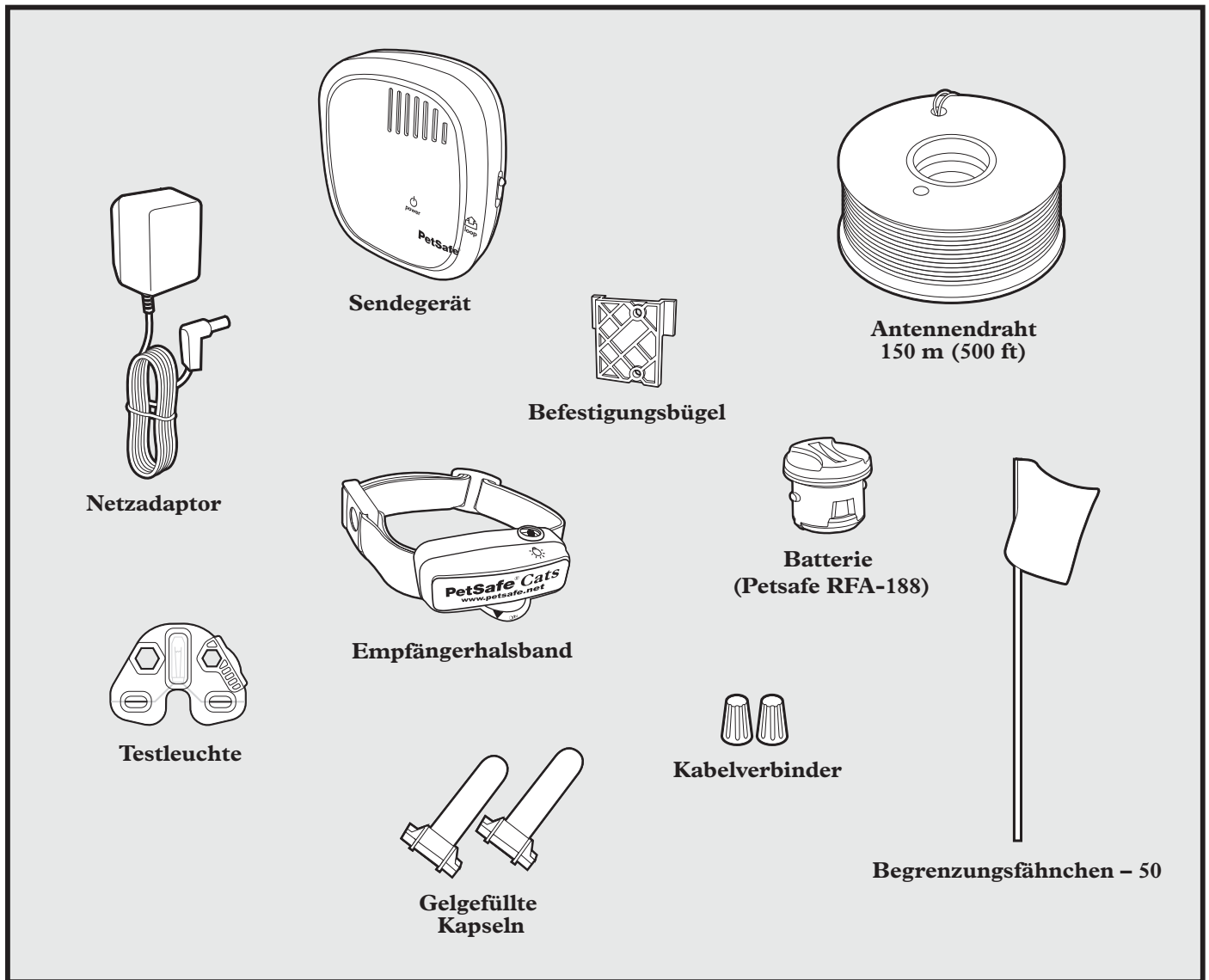

## Eventuell brauchen Sie außerdem

- Zusätzliche Drähte und Fähnchen (Artikelnr. PRFA-500)
- Maßband
- Kleiner Kreuzschraubenzieher
- Bohrmaschine und Befestigungsmaterial
- Spaten mit geradem Blatt oder Rasenkantenschneider
- Kneifzange
- Kabelisolierzange
- Schere
- Feuerzeug
- Isolierband
- Gelgefüllte Kapseln
- Extra Kabelverbinder
- Wasserdichte Dichtungsmasse (z.B. Silikon)
- PVC-Rohr oder Wasserschlauch
- Kreissäge mit Sägeblatt für Beton
- Klammergerät
- Nicht-metallisches Halsband und Leine

## Benötigte Trainingsgeräte

- Gurtgeschirr mit passender Größe für Ihre Katze
- 4,6 - 6,1 m (15-20 ft) Auslaufleine zum Einschrauben\*\*

\*\*Für überwachtes Training an Auslaufleine erforderlich. Für das Training an der Führungsleine muss die Katze nicht an eine Auslaufleine angebunden sein.

# So funktioniert das System

Das PetSafe® In-Ground Cat Fence™ ist nachweislich sicher, bequem und wirksam für Katzen über 2,7 kg und einem Alter von mindestens 6 Monaten. Das System funktioniert, indem das Sendegerät ein Funksignal bis zu 1200 m (4000 ft) des Antennendrahts erzeugt. Der Antennendraht ist unterirdisch verlegt oder an einem festen Objekt angebracht und begrenzt den Tierauslauf. Sie definieren diesen Tierauslauf vorübergehend mit Begrenzungsfähnchen, die beim Training Ihrer Katze als visuelle Hilfe dienen. Ihre Katze trägt ein Empfängerhalsband mit Kontaktpunkten, die ihren Hals berühren. Nach dem sie trainiert wurde, kann sie sich frei im Tierauslauf aufhalten. Wenn Ihre Katze die Warnzone erreicht, gibt das Empfängerhalsband einen Warnton ab. Wenn Ihre Katze sich weiterhin in der statischen Korrektionszone aufhält, wird eine sichere statische Korrektur über die Kontaktpunkte abgegeben. Das alarmiert die Katze solange bis sie zurück in den Tierauslauf geht.

## Begriffserklärungen

**Sendeeinheit:** Übermittelt das Funksignal über den Antennendraht.

**Tierauslauf:** Der Bereich innerhalb der Warnzone, wo sich Ihre Katze frei bewegen kann.

**Warnzone:** Die Außengrenze des Tierauslaufs, wo das Empfängerhalsband Ihrer Katze zu piepen beginnt und sie somit gewarnt wird, nicht weiter in die statische Korrektionszone zu gehen.

**Statische Korrektionszone:** Die Zone auf der anderen Seite der Warnzone, wo das Empfängerhalsband Ihrer Katze eine statische Korrektur abgibt und ihr so das Signal gibt, zurück in den Tierauslauf zu gehen.

**Begrenzungstiefe:** Die Kombination der Warnzone und der statischen Korrektionszone.

**Empfängerhalsband:** Empfang des Funksignal über den Antennendraht.

**Empfängeranzeigeleuchte:** Gibt die Korrekturstufe an, auf die das Empfängerhalsband eingestellt ist. Diese Leuchte dient auch als Anzeige für eine schwache Batterie.

**Kontaktpunkte:** Geben die sichere statische Korrektur ab, wenn Ihre Katze in die statische Korrektionszone gelangt.

**Korrekturstufentaste:** Die Taste zum Einstellen der statischen Korrekturstufe, die Ihr Haustier innerhalb der statischen Korrektionszone hält.

**Steckdose:** Wo der Netzanschluss in die Sendeeinheit eingesteckt wird. Die Sendeeinheit wird über eine Standardsteckdose.

**Eingrenzungskontrollschalter:** Stellen Sie diesen entsprechend der Länge des verwendeten Antennendrahts ein.

**Anschluss für Erdungsdraht:** Der Anschluss, wo der Erdungsdraht an das Sendegerät angeschlossen ist.

**Anschlüsse für Antennendraht:** Wo die Antennendrähte an das Sendegerät angeschlossen sind, um eine Bandschleife zu erzeugen.

**Kontrollleuchte der Schleife:** Gibt an, dass der Antennendraht eine Bandschleife erzeugt und damit die Signalübermittlung ermöglicht.

**Einstellknopf für die Begrenzungstiefe:** Stellt die Tiefe der Warn- und statischen Korrektionszonen ein. *Hinweis: Das Einstellen des Knopfs ändert die Stufe der statischen Korrektur auf dem Empfängerhalsband nicht.*

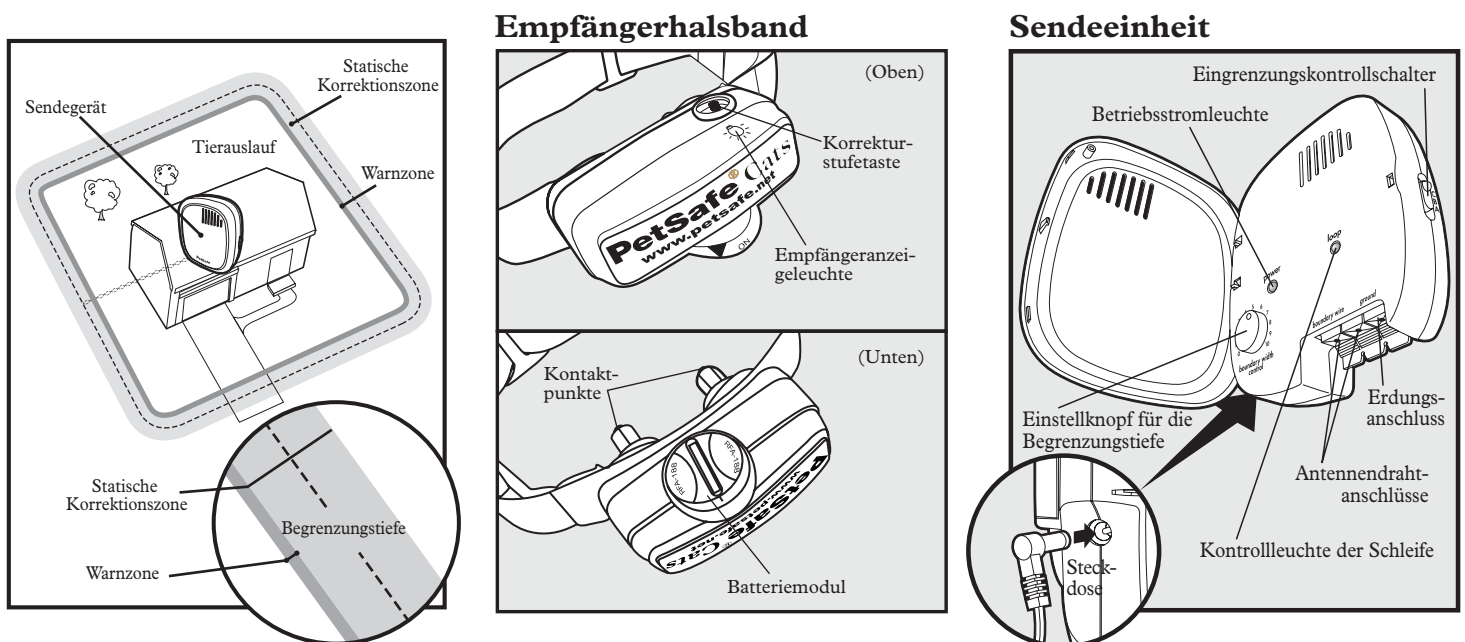

# Gebrauchsanweisung

## Schritt Montieren Sie die Sendeeinheit

# 1

Platzieren Sie die Sendeeinheit:

- In einem trockenen, gut belüfteten, geschützten Bereich (1A, 1B).
- In einem Bereich, wo die Temperaturen nicht unter den Gefrierpunkt fallen (z.B. Garage, Keller, Schuppen).
- Sicher auf einer festen Fläche mit entsprechendem Befestigungsmaterial (nicht im Lieferumfang enthalten). Eine Montageschablone ist auf der Rückseite dieser Anleitung zu finden.
- Mindestens 1 m (3 ft) von großen Metallobjekten oder Geräten, da diese Gegenstände die Kontinuität des Signals stören können (1C).

Wenn Sie das Sendegerät befestigt haben, muss der Antennendraht ins Freie, außerhalb des Gebäudes verlegt werden. Das kann über ein Fenster oder über ein Bohrloch in der Wand erfolgen. Stellen Sie sicher, dass der Bohrweg frei von Versorgungsleitungen ist. Stellen Sie sicher, dass der Antennendraht nicht von einem Fenster, einer Tür oder Garagentür abgeschnitten oder eingeklemmt ist, da der Draht hiermit im Verlauf der Zeit beschädigt werden kann.

Zur Verhinderung von Bränden und Elektrogefahren, die Sendeeinheit in Gebäuden installieren, die mit den staatlichen und lokalen Elektrikvorschriften konform sind.

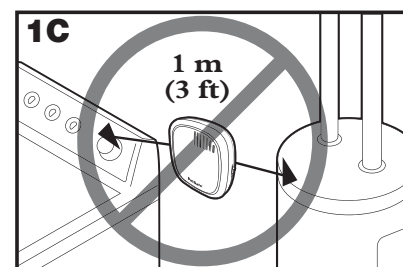
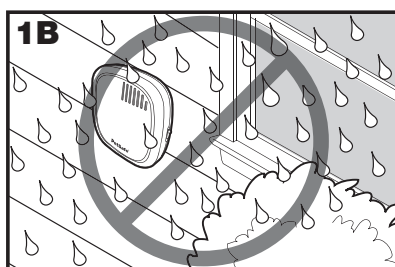
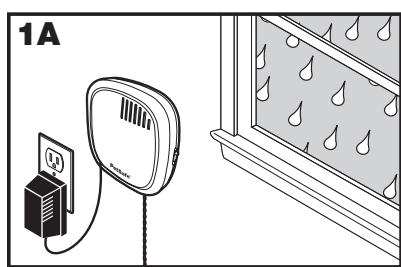

## Schritt Machen Sie ein Layout des Systems

### 2 Grundlegende Tipps für die Planung

**Warnung:** Bevor Sie mit dem Graben zum Einlegen des Antennendrahts Ihres Underground Cat Fence™ beginnen, stellen Sie sicher, dass sich keine unterirdischen Strom-, Telefon- oder Elektrokabel in der Nähe befinden. Viele unterirdische Kabel stehen unter Hochspannung und falls in diese hineingegraben wird oder wenn Antennendraht auf diesen verlegt wird, kann das ein Risiko für Elektroschock oder Tod durch Stromschlag mit sich bringen. Lassen Sie die unterirdischen Leitungen von Ihrem lokalen Stromversorgungsunternehmen markieren. In den meisten Gemeinden ist dieser Service kostenlos. Für Information in Bezug darauf, welchen Einfluss diese unterirdischen Leitungen auf den Betrieb Ihres Systems haben könnten, dazu sehen Sie bitte Schritt 3 Position des Antennendrahts.

- Wenn Sie Ihr Layout planen ist darauf zu achten, dass Sie Zugang zu Bäumen, Schuppen oder anderen Objekten, die Ihre Katze zum Überspringen der Eingrenzung verwenden könnte, ausschließen. Das Signal vom Antennendraht erstreckt sich vertikal und horizontal über dieselbe Länge. Wenn Ihre Katze das Empfängerhalsband außer Reichweite des Signals bringen kann, kann sie die Eingrenzung überspringen, ohne eine statische Korrektur zu erhalten.
- Der Antennendraht **MUSS** am Sendegerät beginnen und eine Bandschleife zurück machen (2A).
- Wird der Antennendraht gedreht, hebt dies das Signal auf, und Ihre Katze kann diesen Bereich sicher überqueren. Kunststoff- oder Metallrohrleitungen heben das Signal nicht auf. Drehen Sie den Antennendraht 30-mal pro Meter (10-mal pro Fuß), um das Signal aufzuheben (2A).
- Entwerfen Sie ein Layout, das sich für Ihren Garten eignet. Layout-Beispiele werden in diesem Abschnitt bereitgestellt und hinten auf dieser Anleitung finden Sie ein Raster für den Entwurf Ihres Layouts.

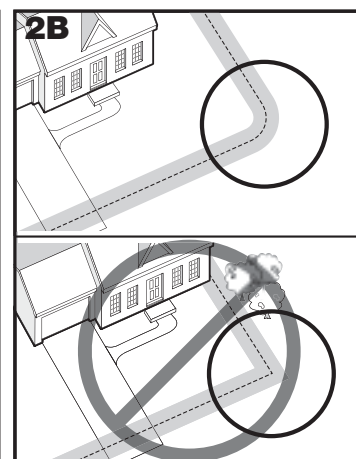
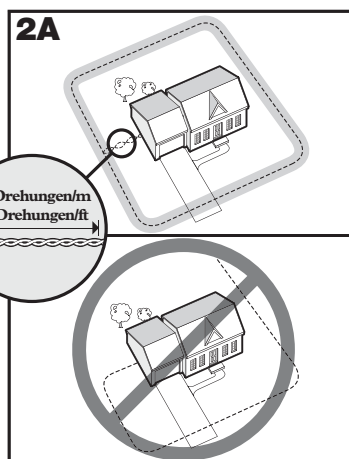

- Machen Sie Kurven an den Ecken immer schrittweise mit einem Radius von mindestens 1 m (3 ft), um so eine einheitlichere Eingrenzung herzustellen (2B). Verwenden Sie keine scharfen Kurven, da dies Zwischenräume in der Eingrenzung zur Folge hat.
- Achten Sie darauf, die Durchgänge für Ihre Katze nicht zu eng zu machen, damit sie sich frei bewegen kann (z.B. den Hausseiten entlang).
- Das Empfängerhalsband kann im Haus aktiviert werden, wenn der Antennendraht entlang der Außenwand des Hauses verläuft. Ist das der Fall, nehmen Sie das Empfängerhalsband ab, bevor Sie die Katze ins Haus bringen, verringern Sie den Bereich mit dem Einstellknopf für die Begrenzungstiefe oder überlegen Sie sich ein neues Layout.

# Layout-Beispiel

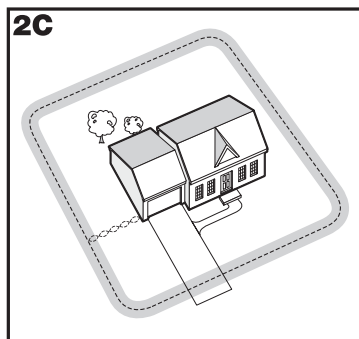

**Beispiel 1: Perimeter-Schleife (Einzelne Schleife)**  
Die Perimeter-Schleife ist das gebräuchlichste Layout. Damit kann sich Ihre Katze frei und sicher auf dem gesamten Grundstück bewegen (2C). Es kann auch Gartengestaltung schützen (2D).

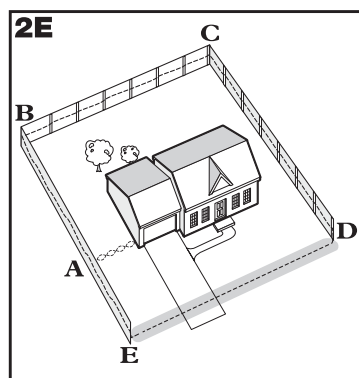
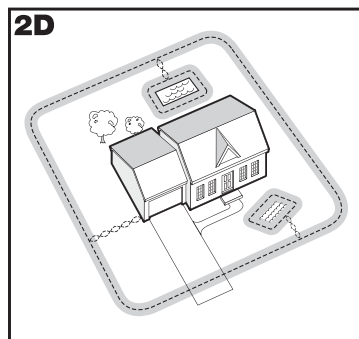

**Beispiel 2 (2E): Perimeter-Schleife verwendet bestehende Eingrenzung (einzelne Schleife)**  
Mit diesem Layout können Sie Ihre bestehende Eingrenzung als Bestandteil in Ihr Layout integrieren und Ihre Katze davon abhalten, hinauszuspringen oder unterhalb der bestehenden Eingrenzung zu graben. Das reduziert die Menge des Drahts, der unterirdisch zu verlegen ist. Verlegen Sie den Draht von der Sendeeinheit zu **A**, von **A** zu **B**, **B** zu **C**, **C** zu **D**, **D** zu **E**, **E** zu **A**, drehen Sie die Drähte von **A** zurück zur Sendeeinheit. Sehen Sie dazu den Abschnitt "Installieren Sie den Antennendraht" für weitere Information über die Befestigung des Drahts an der Eingrenzung.

## Doppelte Schleife

Eine doppelte Schleife muss verwendet werden, wenn Sie nicht auf allen Seiten Ihres Grundstück eine Begrenzungszone errichten.

Wenn Sie eine doppelte Schleife verwenden, muss der Antennendraht mit einem Abstand von mindestens **1,5 m (5 ft)** verlegt werden, um eine Aufhebung des Signals zu vermeiden.

Denken Sie daran, dass Sie für eine doppelte Schleife doppelt soviel Draht benötigen.

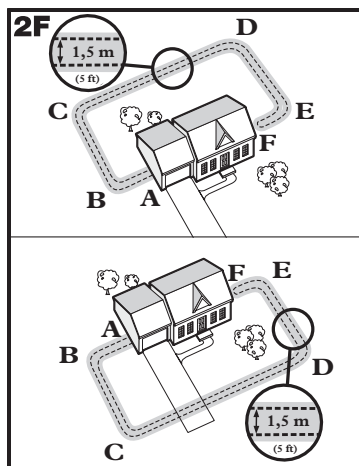

**Beispiel 3 (2F): Nur Grundstück vorne oder hinten (doppelte Schleife)**  
Verlegen sie den Draht von der Sendeeinheit zu **A**, von **A** zu **B**, **B** zu **C**, **C** zu **D**, **D** zu **E**, **E** zu **F**, machen Sie eine Kehrtwende ganz zurück zu **A**. Halten Sie zwischen dem Draht einen Abstand **1,5 m (5 ft)**. Drehen Sie den Draht von **A** zurück zur Sendeeinheit.

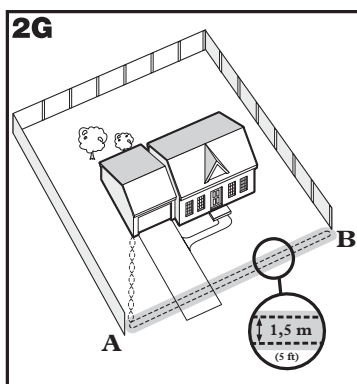

**Beispiel 4 (2G): Nur vordere Eingrenzung (Doppelte Schleife)**  
Verlegen Sie den Draht der Sendeeinheit zu **A**, von **A** zu **B**, **B** zurück zu **A** und halten Sie die Drähte dabei in einem Abstand **1,5 m (5 ft)**. Drehen Sie den Draht von **A** zurück zur Sendeeinheit.

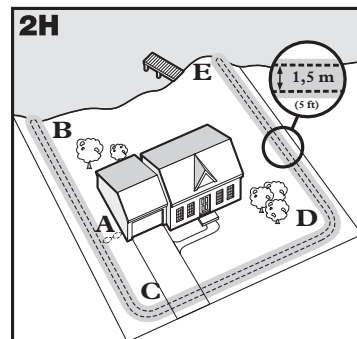

**Beispiel 5 (2H): Zugang zu See (Doppelte Schleife)**  
Verlegen Sie den Draht von der Sendeeinheit zu **A**, von **A** zu **B**, machen Sie eine Kehrtwende und gehen Sie zu **C**, von **C** zu **D**, **D** zu **E**, machen Sie eine Kehrtwende und gehen Sie den Weg ganz zurück zu **A**. Halten Sie dabei einen Abstand zwischen den Drähten **1,5 m (5 ft)**. Drehen Sie den Draht von **A** zurück zur Sendeeinheit.

## Beispiel 6 (2J): An bestehender Eingrenzung befestigte Drahtschleife (Doppelte Schleife)

Mit diesem Layout können Sie Ihre bestehende Eingrenzung als Bestandteil in Ihr Layout integrieren und Ihre Katze davon abhalten, hinauszuspringen oder unter die bestehende Eingrenzung zu graben. Das reduziert die Menge des Drahts, der unterirdisch zu verlegen ist. Verlegen Sie den Draht von der Sendeeinheit zu **A**, von **A** zu **B**, **B** zu **C**, **C** zu **D**, **D** zu **E**, **E** zu **F**, machen Sie eine Kehrtwende und gehen Sie den Weg ganz zurück zu **A**. Halten Sie dabei einen Abstand zwischen den Drähten **1,5 m (5 ft)**. Drehen Sie den Draht von **A** zurück zur Sendeeinheit. Sehen Sie den Abschnitt "Installieren Sie den Antennendraht" für weitere Information über die Befestigung des Drahts an der Eingrenzung.

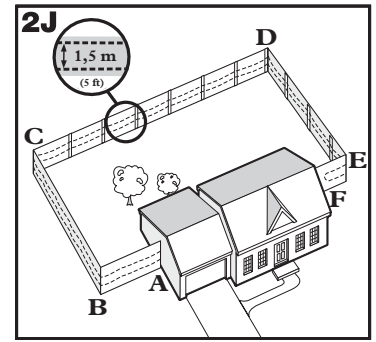

## Schritt 3 Positionieren des Antennendrahts

**Legen Sie den Antennendraht anhand Ihrer geplanten Eingrenzung aus und testen Sie das System, BEVOR Sie den Antennendraht vergraben oder an einer bestehenden Eingrenzung befestigen. Das macht Ihre Layout-Änderungen einfacher. Arbeiten Sie sorgfältig. Ein Knick in der Antennendrahtisolierung kann die Signalstärke verringern und eine Schwachstelle schaffen, an der Ihr Haustier herauskommen kann.**

Wird der Antennendraht parallel zu und innerhalb von 1,5 m (5 ft) von elektrischen Kabeln, benachbarten Rückhaltesystemen, Telefonkabeln, Fernseh- oder Kabelfernsehkabeln oder Satellitenschüsseln verlegt, kann das ein uneinheitliches Signal zur Folge haben. Wenn Sie eines davon überqueren müssen, sollte das mit einem Winkel von 90 Grad geschehen (senkrecht) (3A).

Wenn Sie den Antennendraht um mindestens 3 m (10 ft) von einem benachbarten Rückhaltesystem entfernt verlegen und damit das uneinheitliche Signal nicht reduziert wird, kontaktieren Sie den Kundendienst.

### Drehen des Antennendrahts

Wird der Antennendraht gedreht, hebt dies das Signal auf und Ihr Haustier kann diesen Bereich überqueren (3B). Um sicherzustellen, dass das Signal aufgehoben ist, empfiehlt es sich, dass Sie den Antennendraht zwischen jedem gedrehten Abschnitt schneiden und spleißen. Kunststoff- oder Metallrohrleitungen heben das Signal nicht auf. Sie können Ihren eigenen Draht drehen, indem Sie zwei gleiche Längen des gelieferten Antennendrahts abschneiden und diese zusammendrehen. Verankern Sie das Ende der Drähte mit etwas Sicherem und setzen Sie das andere Ende in eine Bohrmaschine ein. Ziehen Sie den Antennendraht straff. Mit dem Bohrer können Sie den Draht schnell verdrehen. Drehen Sie den Antennendraht 30-mal pro Meter (10 - 12mal pro Fuß), um das Signal aufzuheben. Wenn Sie Ihr Eingrenzungslayout fertiggestellt haben, bitte den gedrehten Antennendraht einsetzen und in die Sendeeinheit einstecken.

### Spleißen oder Reparieren des Antennendrahts

Wenn Sie einen zusätzlichen Antennendraht verwenden, um Ihre Drahtschleife zu erweitern, müssen Sie die Antennendrähte zusammenspleißen. Notieren Sie alle Spleißstellen für späteres Nachschlagen. Die meisten Antennendrahtbrüche treten an Spleißstellen auf.

Nehmen Sie zirka 1 cm (3/8 Zoll) der Isolierung von den Enden der zu spleißenden Antennendrähte ab (3C). Stellen Sie sicher, dass der Antennendraht aus Kupfer keine Korrosion aufweist. Wenn der Antennendraht Korrosion aufweist, schneiden Sie diesen zurück und legen Sie sauberen Kupferdraht frei. Setzen Sie die freigelegten Enden in den Kabelverbinder und drehen Sie den Kabelverbinder um die Antennendrähte. Stellen Sie sicher, dass kein Kupfer außerhalb des Endes des Kabelverbinders freigelegt ist. Machen Sie einen Knoten von 7,5 - 10 cm (3-4 Zoll) vom Kabelverbinder (3D). Stellen Sie sicher, dass der Kabelverbinder sicher auf der Antennendrahtspleißstelle ist.

Wenn Sie die Antennendrähte sicher zusammengespleißt haben, den Deckel der Gelgefüllten Spleißkapsel öffnen und den Kabelverbinder so tief wie möglich in das wasserdichte Gel in der Kapsel einführen (3E). Schnappen Sie den Kapseldeckel ein (3F). Damit das System richtig funktioniert muss die Spleißverbindung wasserdicht sein.

Wenn sich Ihr Spleiß losreißt, versagt das gesamte System. Stellen Sie sicher, dass Ihr Spleiß sicher ist. Zusätzliche Gelgefüllte Spleißkapseln und Kabelverbinder sind über den Kundendienst erhältlich.

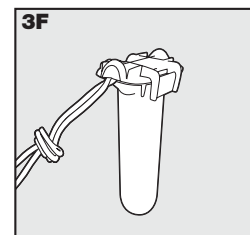
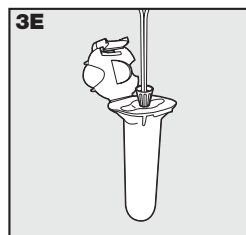
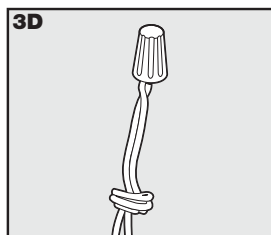
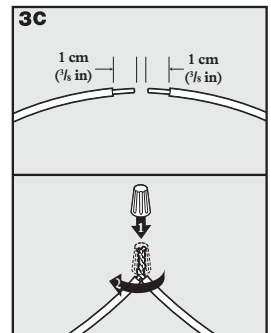
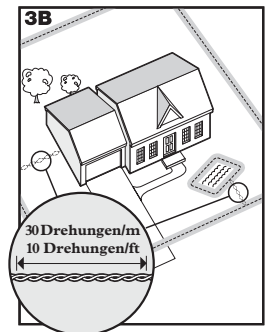
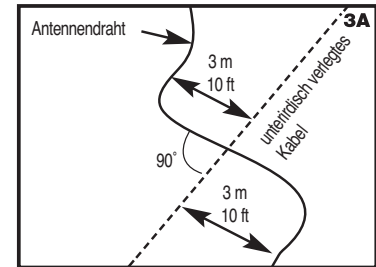

## Zusätzlicher Antennendraht

Extra Antennendraht zur direkten unterirdischen Verlegung ist in Spulen von 150 m (500 ft) im Laden erhältlich, wo Sie das Kit gekauft haben, oder über den Kundendienst.

*Hinweis: Wenn Sie Antennendraht hinzufügen, muss er als Bandschleife funktionieren.*

Die Tabelle rechts gibt die ungefähre Länge des Antennendrahts an, die für eine quadratische, einzelne Schleife benötigt wird. Die Länge wird wegen des gedrehten Antennendrahts und des verwendeten Layouts unterschiedlich sein. Denken Sie daran, dass Sie für eine doppelte Schleife doppelt soviel Draht benötigen.

Einzugrenzender Bereich		Ungefähr benötigte Antennendrahtlänge	
Aren	Hektar	Meter	Feet
10	1/4	127	415
13	1/3	146	480
20	1/2	180	590
40	1	255	835
80	2	360	1180
200	5	570	1870
400	10	800	2600
600	15	1000	3200
800	20	1100	3700
900	22	1200	4000

## Schritt 4 Schließen Sie die Antennendrähte an das Sendergerät an

### Antennendraht (4A)

1. Verlegen Sie den Antennendraht zum Sendergerät durch ein Fenster, unter einer Tür, durch eine Entlüftungsöffnung oder einen anderen verfügbaren erhältlichen Zugang. Sie können auch ein Loch durch Ihre Wand bohren.
2. Legen Sie die Enden des Antennendrahts zirka 1,3 cm ( $1/2$ " ) frei.
3. Setzen Sie den Antennendraht in die Anschlüsse für den Antennendraht auf dem Sendergerät ein. Stellen Sie sicher, dass sich die Antennendrähte an den Anschlüssen nicht berühren.
4. Drehen Sie den Einstellknopf für die Begrenzungstiefe auf 10. Das stellt die Warnzone auf die maximale Tiefe ein.
5. Stecken Sie den Netzadapter in den Stromanschluss und eine funktionierende Steckdose ein. Der Netzadapter wird mit installiertem Stecker für Nordamerika sowie zusätzlichen Steckern für Großbritannien und Europa geliefert. Wechseln des Steckers:
  - a. Drücken Sie auf den Knopf vom Stromadapter und nehmen Sie den Stecker heraus, indem Sie diesen wie dargestellt wegschieben (4B).
  - b. Schieben Sie den richtigen Stecker für Ihren Elektrostecker in den Netzadapter wie dargestellt ein (4C).
6. Die Betriebsstromanzeige und Kontrollleuchte der Schleife sollten sich einschalten. Ist das nicht der Fall, siehe den Abschnitt "Fehlerbehebung".

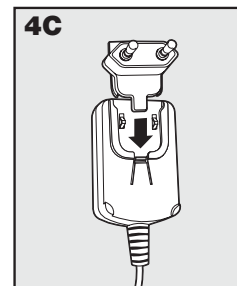
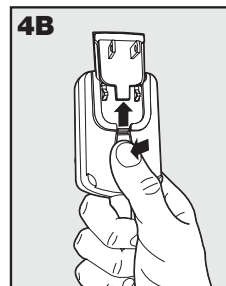
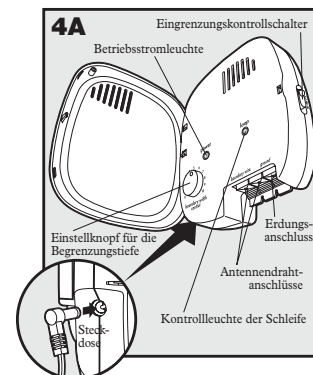



## Erdungsdraht (4D)

Die richtige Erdung, die zwar für das Funktionieren des Systems nicht notwendig ist, hilft die Möglichkeit von Stromstößen zu reduzieren, die Schaden verursachen an Ihrem Sendegerät und/oder Netzadapter. Zum Erden Ihres Geräts benötigen Sie einen massiven (nicht festgefressenen) Erdungsdraht (14 bis 18 Gauge isolierter Kupferdraht) und eine Erdungsstange, die in den meisten Elektroläden erhältlich ist. Verbinden Sie ein Ende des Erdungsdrahts am Erdungsanschluss an, der sich auf dem Sendegerät befindet, und das andere Ende des Erdungsdrahts an der Erdungsstange. Die Erdungsstange muss mindestens 3 Fuß tief im Boden vergraben sein und sich so nah wie möglich am Sendegerät befinden.

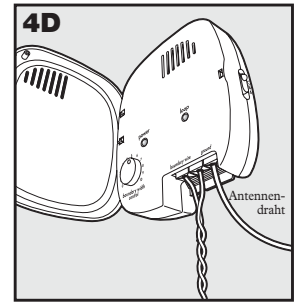

## Absicherung (4E)

Das Sendegerät ist auch mit einer 250 Volt, 1/2 A-Sicherung ausgerüstet, um den elektrischen Schaltkreis des Geräts vor elektrischen Stromstößen zu schützen. Die Sicherung finden Sie, wenn Sie den Deckel von der Rückseite des Sendegeräts schieben. Eine extra Sicherung wird mitgeliefert.

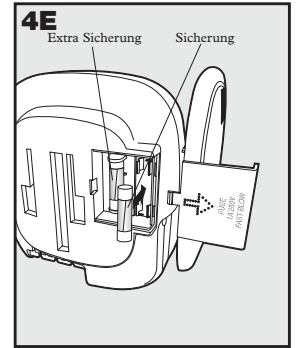

# Schritt Vorbereitung des Empfängerhalsbands

## 5

### Einsetzen und Herausnehmen der Batterie

*Hinweis: Installieren Sie die Batterie nicht, während das Empfängerhalsband an Ihrem Haustier anliegt.*

In diesem Empfängerhalsband wird eine austauschbare PetSafe®-Batterie (RFA-188) verwendet. Diese einzigartige Batterie ist so ausgelegt, dass der Batteriewechsel einfach ist und der Wasserschutz verbessert wird.

Zum Aktivieren des Halsbands, das Batteriemodul einsetzen (5A). Verwenden Sie die Kante der Testleuchte wie dargestellt und drehen Sie dabei die Batterie nach rechts, bis der vertikale Strich auf der Batterie in die Position "EIN" zeigt (5B). Wird das PetSafe® Empfängerhalsband nicht sofort mit der Katze verwendet, lassen Sie es in der Position "AUS".

Zum Herausnehmen der Batterie drehen Sie diese nach links und verwenden Sie dabei die Kante der Testleuchte wie dargestellt (5C, 5D). NICHT versuchen die Batterie aufzuschneiden oder aufzubrechen. Die verbrauchte Batterie unbedingt ordnungsgemäß entsorgen.

Eine PetSafe®-Ersatzbatterie ist bei vielen Einzelhändlern erhältlich. Besuchen Sie unsere Webseite auf [www.petsafe.com](http://www.petsafe.com) für eine Liste der Telefonnummern von Kundendienstzentren oder eine Liste von allgemeinen Einzelhändlern.

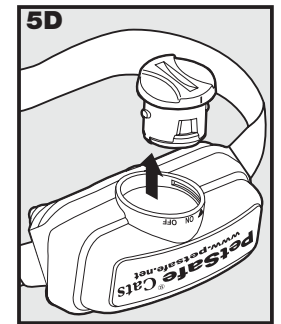
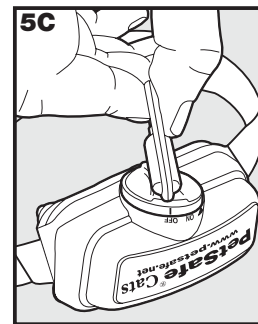
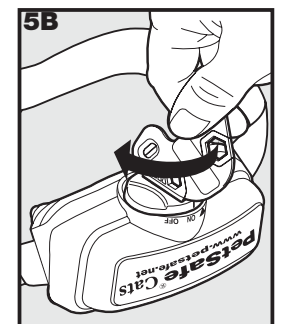
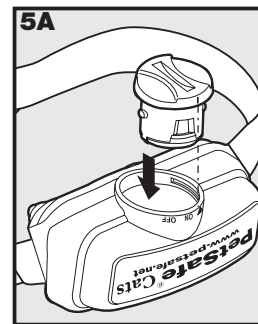

## Zweifarbige LED-Anzeige

Die zweifarbige LED-Anzeige zeigt eine gute oder schwache Batterie an. Gute Batterie = die grüne LED-Anzeige blinkt alle 60 Sekunden einmal. Anzeige für schwache Batterie = die rote LED-Anzeige blinkt alle 60 Sekunden dreimal. Wenn die LED-Anzeige nicht leuchtet, ist es an der Zeit die Batterie zu wechseln.

## Einstellen der statischen Korrekturstufe

Lesen Sie alle Schritte durch, bevor Sie versuchen die statische Korrekturstufe einzustellen.

1. Bei installierter Batterie drücken Sie die Korrekturstufentaste und lassen diese los, wenn die Empfängeranzeigeleuchte rot aufleuchtet (5E).
2. Die Empfängeranzeigeleuchte blinkt dann ein paarmal rot für die statische Korrekturstufe (5F).
3. Erhöhen Sie die statische Korrekturstufe, indem Sie die Korrekturstufentaste drücken und innerhalb von 5 Sekunden ab dem vorherigen Blinken wieder loslassen.

Die statischen Korrekturstufen lassen sich von 1 bis 5 erhöhen. Wird die Korrekturstufentaste gedrückt während das Empfängerhalsband auf der Stufe 5 steht, lässt das Empfängerhalsband diese zurück auf Stufe 1 springen. Sehen Sie die Funktions- und Reaktionstabelle für die Auswahl der geeignetsten statischen Korrekturstufe für Ihr Haustier.

Das Empfängerhalsband ist so vorprogrammiert, dass es die Stufe der statischen Korrektur automatisch erhöht, je länger sich Ihr Haustier in der statischen Korrektionszone aufhält, wenn das Halsband auf Stufe 2 oder höher eingestellt ist.

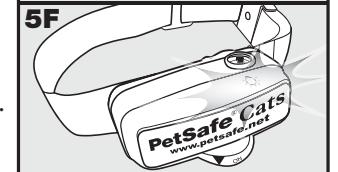
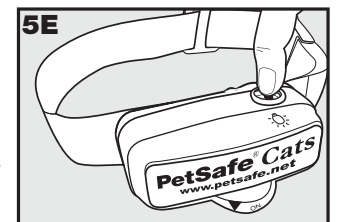

Die Empfängeranzeigeleuchte dient auch als Anzeige für eine schwache Batterie und blinkt alle 60 Sekunden, wenn die Batterie ausgetauscht werden muss.

## Schutz vor übermäßiger Korrektur

Für den unwahrscheinlichen Fall, dass Ihre Katze in der statischen Korrektionszone "erstarrt", schränkt diese Funktion die Dauer der statischen Korrektur auf 30 Sekunden ein. Das System sperrt die weitere statische Korrektur, bis das Haustier die statische Korrektionsstufe verlässt.

# Funktions- und Reaktionstabelle

*Hinweis: Beginnen Sie das Training mit der statischen Korrekturstufe 2 und erhöhen Sie diese nur, wenn Ihre Katze nicht auf die statische Korrektur reagiert.*

Leuchtanzeigereaktion	Statische Korrekturstufe	Empfängerhalsbandfunktion
1 Blinken	1	Keine statische Korrektur, nur Ton
2 Blinker	2	Schwache statische Korrektur
3 Blinker	3	Mittlere statische Korrektur
4 Blinker	4	Mittelhohe statische Korrektur
5 Blinker	5	Hohe statische Korrektur
Blinkt alle 4 bis 5 Sekunden	Schwache Batterie	

## Schritt 6 Einstellung der Begrenzungstiefe und Test des Empfängerhalsbands

Der Eingrenzungskontrollschalter auf der Seite der Sendeeinheit hat drei Einstellungen (6A). Einstellung B wird für die meisten Eigenschaften verwendet. Die folgende Tabelle gibt die empfohlene Einstellung an.

Antennendrahtmenge	Einstellung
Bis zu 400 m (1300 ft)	<b>B</b>
400 - 730 m (1300-2400 ft)	<b>C</b>
Über 730 m (2400 ft)	<b>A</b>

Verwenden Sie den Einstellknopf für die Begrenzungstiefe, um die Tiefe der Warnzone und statischen Korrektionszone einzustellen (6B). Stellen Sie die Begrenzungstiefe so tief wie möglich ein, damit Ihre Katze eine möglichst breite Warn- und statische Korrektionszone erhält, ohne den Tierauslauf zu stark zu reduzieren. Wir empfehlen eine Begrenzungstiefe von 3,7 - 6 m (12-20 ft).

*Hinweis: Der Einstellknopf für die Begrenzungstiefe ändert die statische Korrekturstufe nicht.*

Zum Identifizieren der Warn- und statischen Korrektionszonen sollten Sie sicherstellen, dass die Empfängerhalsbandbatterie richtig installiert, die statische Korrekturstufe auf 2 oder höher gestellt ist und die Testleuchtenkontakte an die Kontaktpunkte gehalten werden (6C). Für optimale Ergebnisse wählen Sie einen Abschnitt des geraden Antennendrahts mit einer Länge von mindestens (50 ft). Halten Sie die Testleuchtenkontakte an die Kontaktpunkte (6C). Gehen Sie in Richtung Antennendraht, wobei die Kontaktpunkte nach oben zeigen und halten Sie das Empfängerhalsband auf Halshöhe Ihres Haustiers (6D), bis das Empfängerhalsband einen Piepton auslöst (6E) und die Testleuchte blinkt.

*Hinweis: Das Empfängerhalsband ist wasserdicht, wodurch der Piepton u. U. schwer zu hören ist.*

Wenn das Empfängerhalsband im gewünschten Bereich keinen Piepton auslöst, den Einstellknopf für die Begrenzungstiefe auf die gewünschte Einstellung anpassen. Drehen der Begrenzung

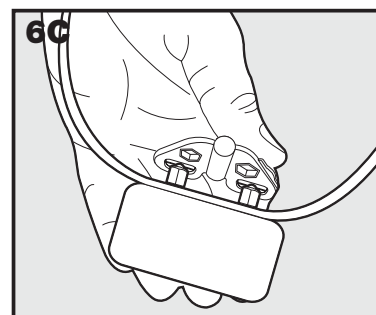
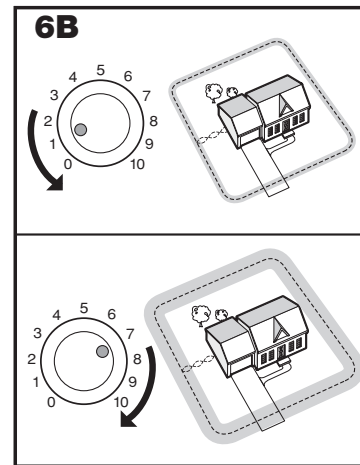
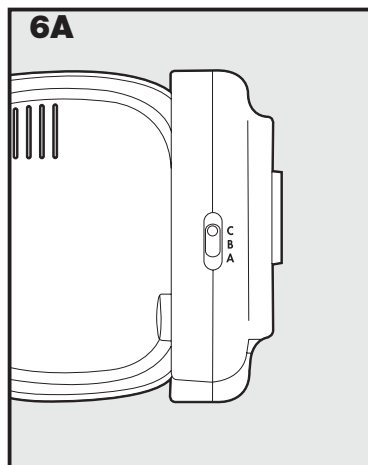

Einstellknopf für die Begrenzungstiefe nach rechts gedreht, erhöht die Begrenzungstiefe, wird er nach links gedreht, wird diese verringert (6B). Wiederholen Sie diese Aktion bei Bedarf bis das Empfängerhalsband beim gewünschten Abstand vom Antennendraht einen Piepton abgibt.

Die Nummern auf dem Einstellknopf für die Begrenzungstiefe geben die Signalstärke und nicht den Abstand der Begrenzungstiefe an. Ergibt die Einstellung des Einstellknopfs für die Begrenzungstiefe nicht den gewünschten Bereich, den Einstellknopf für die Begrenzungstiefe anders einstellen, um den gewünschten Bereich zu erzielen. Wenn Sie eine doppelte Schleife verwenden, müssen Sie eventuell den Abstand des Antennendrahts erhöhen, um den gewünschten Bereich zu erhalten.

Das Empfängerhalsband gibt einen Warnpiepton ab und tickt, wenn es eine statische Korrektur verabreicht. Wenn Sie den Piepton hören, gehen Sie weiter in Richtung Antennendraht. Das Empfängerhalsband sollte ticken und die Testleuchte blinken, was auf die statische Korrektur hinweist, wenn Sie in die statische Korrektionszone kommen (6F). Ein Warnpiepton und das Blinken der Testleuchte weisen darauf hin, dass das Empfängerhalsband und das System richtig funktionieren. Testen Sie eine Reihe verschiedener Bereiche, bis Sie mit ausreichender Sicherheit festgestellt haben, dass das System richtig funktioniert. Anschließend gehen Sie den gesamten Tierauslauf ab und vergewissern Sie sich, dass es keine Bereiche gibt, in denen das Empfängerhalsband über Signale aktiviert werden könnte, die von unterirdisch verlegten Leitungen oder Kabel herrühren. Prüfen Sie das Halsband auch im Haus innen und außen. Wie erwähnt können Kabel und Leitungen von Kabelfernsehen, elektrische oder Telefonleitungen, Signale des Rückhaltesystems im Haus von innen oder nach außen leiten, die das Halsband der Katze automatisch aktivieren können. Das ist zwar selten, doch wenn dieser Fall eintritt, ist Ihr Antennendraht wahrscheinlich zu nah an der Außenleitungen verlegt und sollte verlegt oder modifiziert werden. Siehe Abb. 3A.

Wenn Sie sichergestellt haben, dass Ihr System richtig funktioniert, können Sie den Antennendraht unterirdisch verlegen. Wenn das Empfängerhalsband keinen Piepton abgegeben hat oder die Testleuchte nicht geblinkt hat, sehen Sie bitte den Abschnitt "Fehlerbehebung" ein.

*Hinweis: Die Begrenzungstiefe verteilt sich auf 20% Warnzone und 80% statische Korrektionszone.*

## Schritt 7 Installieren des Antennendrahts

### Unterirdische Verlegung des Antennendrahts

Die unterirdische Verlegung des Antennendrahts empfiehlt sich, um das System zu schützen und einer Deaktivierung vorzubeugen.

1. Schneiden Sie eine **2,5 - 7,5 cm (1-3 Zoll)** tiefe Rinne entlang Ihrer geplanten Begrenzung.
2. Legen Sie den Antennendraht in die Rinne, lassen Sie dabei etwas Spielraum, damit er mit Temperaturveränderungen expandieren bzw. schrumpfen kann.
3. Verwenden Sie ein stumpfes Werkzeug, wie beispielsweise einen Pinselstift aus Holz, um den Antennendraht in die Rinne zu drücken. Achten Sie darauf, dass die Antennendrahtisolierung nicht beschädigt wird.

### Befestigen des Antennendrahts an der bestehenden Eingrenzung

Der Antennendraht des PetSafe® In-Ground Cat Fence™ kann mit einem Maschendrahtzaun, Lattenzaun oder einer Sichtschutzwand aus Holz verbunden werden. Der Antennendraht kann in der erforderlichen Höhe befestigt werden. Stellen Sie jedoch sicher, dass der Antennendraht in einem genügend hohen Bereich platziert ist, damit die Katze das Signal empfangen kann.

- **Maschendrahtzaun (7A):** Weben Sie den Antennendraht durch die Maschen oder verwenden Sie Drahtschleifen.
- **Holzlatenzaun oder Sichtschutzwand (7A):** Verwenden Sie Heftklammern zum Befestigen des Antennendrahts. Dabei die Isolierung des Antennendrahts nicht durchstechen.

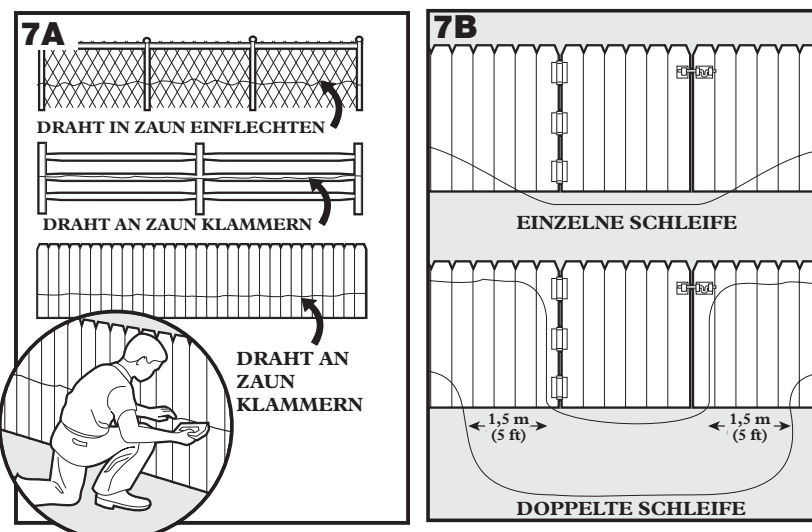
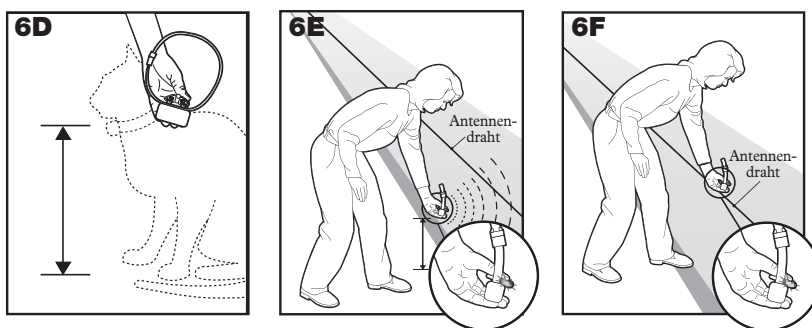

- **Doppelte Scheife mit einer bestehenden Eingrenzung:** Verlegen Sie den Antennendraht oben auf der Eingrenzung und zurück unten an der Eingrenzung, um den benötigten Abstand 1,5 m (5 ft) zu erhalten.
- **Tor (Einzelle Schleife) (7B):** Verlegen Sie den Antennendraht im Boden über der Toröffnung. *Hinweis: Das Signal ist in der Toröffnung immer noch aktiv, auch wenn das Tor geöffnet ist. Somit wird Ihre Katze nach wie vor am Verlassen des Tierauslaufbereichs gehindert.*
- **Tor (Doppelte Schleife) (7B):** Verlegen Sie beide Antennendrähte über der Türöffnung hinweg unterirdisch, halten Sie dabei einen Abstand 1,5 m (5 ft).

## Überqueren harter Flächen (Einfahrten, Gehsteige etc.)

- **Einfahrt oder Gehsteig aus Beton (7C):** Platzieren Sie den Antennendraht in einem einfachen Dehnungsanschluss oder erstellen Sie eine Kerbe mit einer Kreissäge und Sägeblatt für Beton. Legen Sie den Antennendraht in die Kerbe und beschichten Sie diese mit einer geeigneten wasserdichten Dichtungsmasse. Für optimale Ergebnisse, den Schmutz oder sonstige Fremdpartikel vor dem Ausbessern wegbürsten.
- **Kies oder unbefestigte Einfahrt (7D):** Platzieren Sie den Antennendraht in ein PVC-Rohr oder einen Wasserschlauch als Schutz, bevor Sie den Antennendraht unterirdisch verlegen.

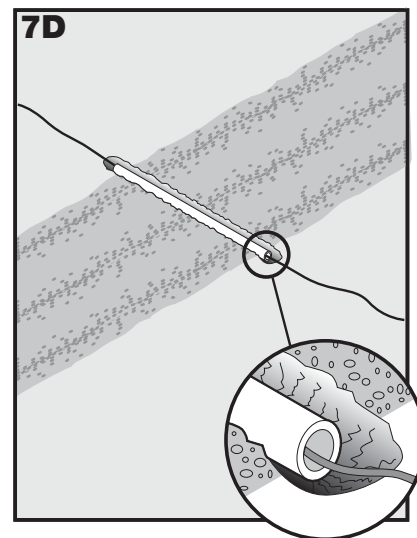
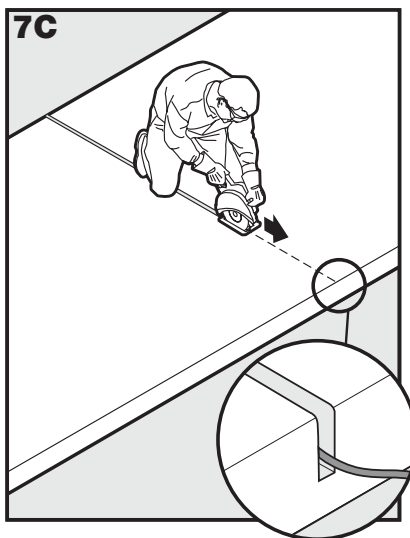

## Schritt 8 Platzieren der Begrenzungsfähnchen

Die Begrenzungsfähnchen dienen Ihrer Katze als visuelle Hinweise auf die Lage der Warnzone.

1. Halten Sie das Empfängerhalsband an die Nackenhöhe Ihrer Katze.
2. Gehen Sie in Richtung Warnzone, bis das Empfängerhalsband einen Piepton abgibt (8A).
3. Platzieren ein Begrenzungsfähnchen auf dem Boden (8B).
4. Gehen Sie zurück in Tierauslauf, bis der Piepton aufhört.
5. Wiederholen Sie dieses Verfahren um die Warnzone herum, bis diese alle 3 m (10 ft) oder weniger häufig mit Begrenzungsfähnchen markiert ist.

*Hinweis: Wenn Sie den Piepton nicht hören können, sehen Sie bitte die Anweisungen für die Testleuchte in Schritt 6 ein.*

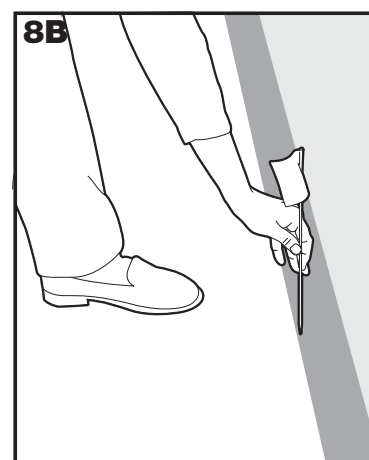
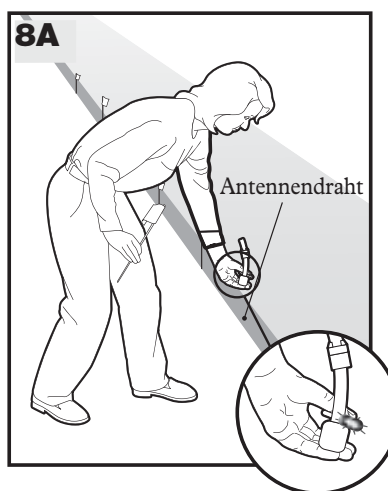

# Schritt 9 Empfängerhalsband anpassen

**Wichtig: Der richtige Sitz und die korrekte Platzierung des Empfängerhalsbands sind für das wirksame Training wichtig. Die Kontaktpunkte müssen direkten Kontakt mit der Haut Ihrer Katze auf der Halsunterseite haben.**

Um die richtige Platzierung zu gewährleisten, bitte die folgenden Schritte befolgen:

1. Stellen Sie sicher, dass die Batterien im Empfängerhalsband nicht installiert sind.
2. Lassen Sie Ihre Katze am Anfang bequem stehen (9A).
3. Zentrieren Sie die Kontaktpunkte unterhalb des Halses der Katze und berühren Sie dabei die Haut. *Hinweis: Es ist manchmal notwendig, das Fell um die Kontaktpunkte etwas kürzer zu schneiden, damit ein gleichmäßiger Kontakt gewährleistet ist.*

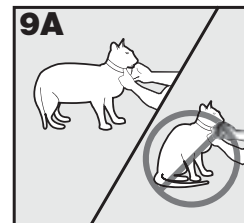

4. Prüfen Sie, wie eng das Empfängerhalsband sitzt, indem Sie einen Finger zwischen das Ende eines Kontaktpunkts und den Hals Ihrer Katze legen. Es sollte eng genug sitzen, doch nicht beengend sein (9B).
5. Lassen Sie Ihre Katze das Halsband ein paar Minuten lang tragen und überprüfen Sie dann die Passform nochmal. Prüfen Sie die Passform nochmal, nachdem sich Ihre Katze an das Empfängerhalsband gewöhnt hat.
6. Kürzen Sie das Halsband wie folgt (9C):
  - a. Markieren Sie die gewünschte Länge des Empfängerhalsbands mit einem Stift. Lassen Sie genug Platz, falls Ihre Katze noch jung ist oder ihr im Winter ein dickes Fell wächst.
  - b. Nehmen Sie das Empfängerhalsband von Ihrer Katze ab und schneiden Sie die überschüssige Länge ab.
  - c. Bevor Sie das Empfängerhalsband wieder an Ihrer Katze anbringen, versiegeln Sie das geschnittene Halsband, indem Sie mit einer Flamme an der ausgefranste Kante entlang fahren.

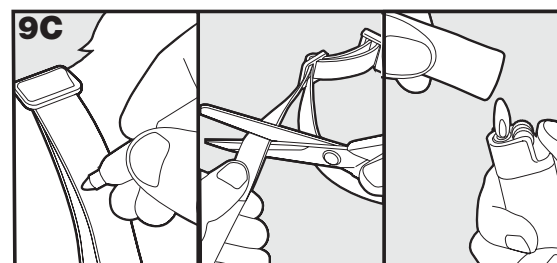
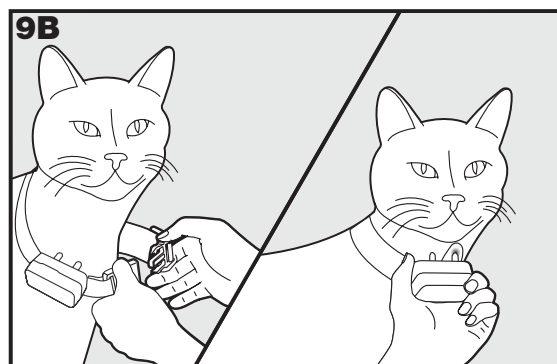

**Wichtig: Für den Komfort, die Sicherheit und Wirksamkeit des Produkts bitte Folgendes sicherstellen:**

- Während der ersten 2 Trainingswochen das Trainingsgerät an Ihrem Haustier nicht ohne direkte Überwachung verwenden.
- Prüfen Sie die Passform, um übermäßigen Druck zu verhindern, indem Sie einen Finger zwischen den Kontaktpunkt und die Haut Ihrer Katze legen.
- Lassen Sie das Empfängerhalsband nie länger als 12 Stunden an Ihrem Haustier.
- Ihr Haustier muss täglich sorgfältig auf Anzeichen von Ausschlag oder Wundstellen hin untersucht werden.
- Wird Hautausschlag oder eine Wundstelle beobachtet, kann das Empfängerhalsband ein paar Tage lang nicht verwendet werden.
- Wenn der Zustand länger als 48 Stunden lang anhält, ziehen Sie Ihren Tierarzt zurate.
- Der Hals Ihres Haustiers und die Kontaktpunkte müssen wöchentlich mit einem Waschlappen und einer milden Handseife gewaschen und dann gründlich gespült werden.

**VORSICHT** Ein Zustand, die sogenannte Drucknekrose (eine Devitalisierung der Haut als Folge von übermäßigem und längerfristigem Kontakt mit den Kontaktpunkten) kann auftreten, wenn die obigen Schritte nicht befolgt werden.

Dieses System ist nur geeignet für Haustiere die mindestens 6 Monate alt sein. Bitte kontaktieren Sie vor Gebrauch und einen Tierarzt oder professionellen Trainer wenn Ihr Haustier verletzt oder gehbehindert ist.

**VORSICHT** Befestigen Sie kein Blei am Halsband. Das könnte zur Folge haben, dass die Kontaktpunkte zu fest gegen den Hals Ihres Haustiers gezogen werden. Befestigen Sie Blei an einem separaten, nichtmetallischen Halsband oder Gurt und achten Sie darauf, dass das extra Halsband keinen Druck auf die Kontaktpunkte ausübt.

## Halsband wieder einziehen

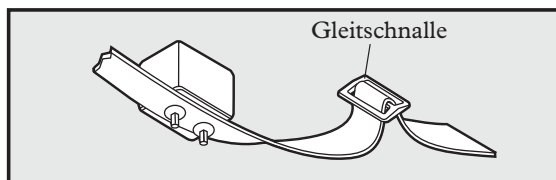

Die Gleitschnalle verhindert, dass das Halsband sich um den Hals der Katze lockert.

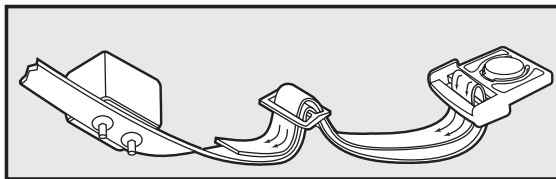

# Trainingsanleitung

*Diese Trainingsanleitung bietet eine Auswahl von zwei Trainingsmethoden: Methode mit Leine und überwachte Methode mit Auslaufleine. Bei beiden Methoden muss Ihre Katze während des gesamten Trainingszeitraums überwacht werden. Lesen Sie beide Methoden genau durch, um die beste Methode für Sie und Ihre Katze zu bestimmen.*

## Haben Sie Geduld mit Ihrer Katze

**Wichtig:** Für den Erfolg Ihres PetSafe® In-Ground Cat Fence™ ist es von wesentlicher Bedeutung, dass Sie Ihre Katze richtig trainieren. Lesen Sie diesen Abschnitt vollständig durch, bevor Sie mit dem Trainieren Ihrer Katze beginnen. Vergessen Sie nicht, dass der PetSafe® In-Ground Cat Fence™ keine feste Barriere ist.

- Das Training sollte Spaß machen, fair, bestimmt und konsistent sein.
- Trainieren Sie immer jeweils 10 bis 15 Minuten lang. Versuchen Sie nicht, zu viel zu schnell zu lernen. Häufigere kurze Trainings sind besser, als weniger häufige längere Trainings.
- Wenn Ihre Katze Anzeichen von Stress zeigt, den Trainingsplan verlangsamen und/oder zusätzliche Trainingstage einplanen.
- Beenden Sie jedes Training mit viel Lob und Liebe.
- Entfernen Sie das Empfängerhalsband nach jedem Training.
- Belassen Sie Ihre Katze in einem Gurtgeschirr, an dem Sie beim Training eine Leine befestigen.
- Auch wenn Sie der Ansicht sind, dass Ihre Katze gut auf das Training anspricht, müssen Sie das Training komplett abschließen. Wiederholungstraining ist wichtig.
- Prüfen Sie die Passform des Empfängerhalsbands gegen die Haut Ihrer Katze in regelmäßigen Abständen.

## Vorbereitung

Ihr Ziel ist es, Ihre Katze dazu zu trainieren, sich jedesmal von der Begrenzungszone zu entfernen, wenn sie den Warnpiepton vom Empfängerhalsband hört.

Beim Training muss Ihre Katze die Eingrenzung verstehen lernen und dass Sie wollen, dass sie innerhalb der Eingrenzung bleibt.

Katzen sind unabhängige Wesen. Um die korrekte Reaktion zu erzielen, müssen Sie immer auf freundliche, ruhige und respektvolle Art arbeiten. Gewinnen Sie das Vertrauen Ihrer Katze. So bauen Sie gegenseitigen Respekt auf und das führt letztendlich zu Erfolg.

Vergessen Sie nicht, dass Katzen naturgemäß viel agiler und daher mobiler als Hunde sind. Sie müssen Ihr Trainingsumfeld sehr genau kennen. Wenn es Ihrer Katze möglich ist auf einen Schuppen oder einen Baum zu klettern, und sie dabei das Empfängerhalsband außerhalb der Reichweite des Antennendrahtsignals bringen kann, dann ist es möglich, dass Sie die Begrenzung überspringen kann, ohne eine statische Korrektur zu erhalten.

Das komplette Training Ihrer Katze kann ein bis zwei Wochen dauern. Während der Trainingszeit sollten Sie anhand der Reaktion Ihrer Katze erkennen können, ob es an der Zeit ist, mit der nächsten Trainingsphase weiterzumachen.

# Empfängerhalsband - Eingewöhnung

## Ziel:

Ihre Katze mit dem Empfängerhalsband vertraut machen, wenn sie noch nie eines getragen hat.

## Schritte:

1. Passen Sie das Empfängerhalsband wie in Schritt 9 dieser Anleitung beschrieben an. Dabei sollten jedoch keine Batterien eingesetzt sein, damit kein Risiko besteht, dass Ihre Katze eine Korrektur in dieser frühen Phase erhält.
2. Belohnen Sie Ihre Katze dafür, dass Sie Ihnen erlaubt, das Empfängerhalsband anzulegen, und lassen Sie sie eine kurze Zeit (5 - 15 Minuten) herumlaufen. Erhöhen Sie die Zeit, die Ihre Katze das Empfängerhalsband trägt, schrittweise auf eine Stunde oder länger.
3. Ihre Katze kann jetzt mit Phase 1 beginnen, wenn sie beobachtet haben, dass sie sich normal verhält (z.B. Putzen, Essen, Schlafen, Zuneigung zeigen) während sie das Empfängerhalsband trägt.

## Methode an Leine

### Tag 1 und 2 – Wahrnehmung der Eingrenzung - Warnzone

Führen Sie pro Tag drei oder vier Trainings von jeweils 10 - 15 Minuten durch.

#### Wichtig:

- Ihre Katze MUSS den Gurt beim Training anhaben, für den Fall von unvorhersehbaren Reaktionen. Der Gurt gibt Ihnen auch Kontrolle, damit Sie Ihre Katze an einen "sicheren Ort" im Tierauslauf führen können, wenn sie vom Empfängerhalsband gewarnt oder korrigiert wurde.
- Wenn Ihre Katze versucht den Tierauslauf zu verlassen, müssen Sie sicherstellen, dass sie nicht über die Begrenzungsfähnchen hinausgeht. Lassen Sie die Katze nie über die Begrenzungsfähnchen hinausgehen, ganz gleich ob mit oder ohne angelegtem Empfängerhalsband. Wenn Ihre Katze denkt, dass sie an den Begrenzungsfähnchen vorbei kann, funktioniert das Training nicht mehr.

#### Ziel:

Ihrer Katze beibringen, den Piepton mit der Lage der Warnzone in Verbindung zu bringen.

#### Schritte:

1. Stellen Sie das Empfängerhalsband auf Stufe 1 (nur Ton).
2. Legen Sie Ihrer Katze den Gurt und die Leine an. Führen Sie sie in den Tierauslauf und bis zum gewählten Punkt in der Nähe der Begrenzungsfähnchen.
3. Halten Sie das Empfängerhalsband in die Nähe der Ohren Ihrer Katze, führen Sie sie in die Warnzone.
4. Wenn das akustische Signal ertönt, sagen Sie mit dringender Stimme "lauf weg, lauf weg" während Sie Ihre Katze am Gurt in den Tierauslauf ziehen. Loben Sie Ihre Katze und streicheln Sie sie.
5. Stellen Sie eine Assoziation zwischen der Reaktion auf den Piepton mit dem Begrenzungsfähnchen her, indem Sie ein extra Begrenzungsfähnchen tragen. Zeigen Sie das Begrenzungsfähnchen und winken Sie an der Stelle, wo das Empfängerhalsband zu piepen beginnt.
6. Wiederholen Sie das Verfahren an mehreren verschiedenen Begrenzungsfähnchen.
7. Wenn Sie Ihre Katze wiederholt zu den Begrenzungsfähnchen führen und das Warnsignal ertönt, sollte die Katze sich etwas widerwillig zeigen und versuchen wegzugehen.

### Tag 3 bis 7 – Wahrnehmung der Eingrenzung - Statische Korrektionszone

Führen Sie pro Tag drei oder vier Trainings von jeweils 10 - 15 Minuten durch.

#### Wichtig:

- Ihre Katze MUSS den Gurt beim Training anhaben, für den Fall von unvorhersehbaren Reaktionen. Der Gurt gibt Ihnen auch Kontrolle, damit Sie Ihre Katze an einen "sicheren Ort" im Tierauslauf führen können, wenn sie vom Empfängerhalsband gewarnt oder korrigiert wurde.
- Wenn Ihre Katze versucht den Tierauslauf zu verlassen, müssen Sie sicherstellen, dass sie nicht über die Begrenzungsfähnchen hinausgeht. Lassen Sie die Katze nie über die Begrenzungsfähnchen hinausgehen, ganz gleich ob mit oder ohne angelegtem Empfängerhalsband. Wenn Ihre Katze denkt, dass sie an den Begrenzungsfähnchen vorbei kann, funktioniert das Training nicht mehr.

#### Ziel:

Ihrer Katze beibringen, die statische Korrektur mit der Lage der Warnzone in Verbindung zu bringen.

#### Schritte:

1. Stellen Sie das Empfängerhalsband auf Stufe 2 – die niedrigste statische Korrekturstufe.
2. Passen Sie das Empfängerhalsband wie in Schritt 9 in dieser Anleitung beschrieben ist an.
3. Wie in Phase 1, führen Sie Ihre Katze zum Begrenzungsfähnchen, doch lassen Sie sie durch die Warnzone gehen,

damit sie eine kleine statische Korrektur erhält.

*Hinweis: Sie müssen in dieser Phase eventuell jedes zweite Fähnchen entfernen, damit sich Ihre Katze eher der statischen Korrektionszone nähert.*

4. Wenn Ihre Katze eine Korrektur erhielt, sagen Sie mit bestimmter Stimme "lauf weg, lauf weg" während Sie sie in den Tierauslauf ziehen, wo der Piepton stoppen wird. Loben Sie Ihre Katze und streicheln Sie sie.
5. Wenn Ihre Katze die statische Korrektur ignoriert, prüfen Sie zuerst das Empfängerhalsband und vergewissern sich dann, dass der Kontakt mit der Haut gut ist und versuchen Sie es nochmal. Wenn sie die Korrektur immer noch ignoriert, versuchen Sie die Korrekturstufe schrittweise zu erhöhen, wie in Schritt 5 dieser Anleitung beschrieben ist, bis sie reagiert.
6. Das sollte die Assoziation mit dem Bedürfnis verfestigen, sich weg von der Eingrenzung zu bewegen. Wenn Ihre Katze gut auf die vorherigen Schritte reagiert hat, sollte Ihre Katze nicht mehr als ein oder zwei statische Korrekturen als Erfahrungswert erhalten.

---

## Tage 8 bis 14 - Überwachung ohne Hundeleine

Trainings sollten mit 10 - 15 Minuten beginnen, dann langsam auf eine Stunde oder länger ausgedehnt werden. Ihre Katze ist für diese Phase bereit, wenn Sie die Linie mit den Begrenzungsfähnchen inzwischen vermeidet. Während dieser Phase müssen Sie Ihre Katze genau beobachten.

### Ziel:

Ihrer Katze freien Auslauf im Tierauslauf geben.

### Schritte:

1. Passen Sie das Empfängerhalsband wie in Schritt 9 dieser Anleitung beschrieben ist an.
2. Lassen Sie Ihre Katze frei auf Ihrem Grundstück herumlaufen, agieren Sie nur als Aufpasser.
3. Beobachten Sie Ihre Katze, wenn sie sich der Eingrenzung nähert und Warnpiepsignale und statische Korrekturen ohne direkte Betreuung erhält. Wenn sie sich als Reaktion von der Eingrenzung wegbewegt und nicht unwohl fühlt, kann Ihre Katze mit der letzten Phase fortfahren.

---

## Tage 15 bis 30 - Längere Überwachung

Überwachen Sie Ihre Katze die ersten paar Wochen nach dem Training regelmäßig, um sicherzustellen, dass sie sich wohl fühlt. Überwachen Sie sie nach und nach weniger häufig, bis Ihre Katze sich völlig frei bewegen kann und Sie sich nicht mehr sorgen müssen.

Wenn Sie das Training Ihrer Katze zufriedenstellend abgeschlossen haben, nehmen Sie alle 4 Tage jedes zweite Begrenzungsfähnchen ab, bis alle Fähnchen entfernt sind. Bewahren Sie die Begrenzungsfähnchen jedoch für die zukünftige Verwendung auf.

Wenn Sie Ihre Katze aus dem Tierauslauf nehmen müssen, nehmen Sie das Empfängerhalsband ab und verlassen den Tierauslauf.



# Überwachte Methode an Auslaufleine

## **Ziel:**

Trainieren Sie Ihre Katze, jedesmal in Richtung Haus zu gehen, wenn sie den Warnton vom Empfängerhalsband hört. Das Training sollte ungefähr eine Woche dauern.

## **Setup:**

1. Wenn Sie eine Katze trainieren, sollten Sie einen Gurt zur Befestigung der Auslaufleine verwenden.
2. Programmieren Sie das Empfängerhalsband auf Stufe 2 oder 3, je nach Größe und Temperament Ihres Haustiers. Je höher die Korrekturstufe, umso stärker ist die statische Korrektur.
3. Empfängerhalsbänder sind an Katzen viel enger zu tragen, als normale Halsbänder. Beide Kontaktpunkte müssen die Haut berühren.
4. Kaufen Sie eine 4,65 - 6,1 m (15-20 ft) lange Auslaufleine in Ihrem Haustierfachgeschäft.

## **Schritte:**

1. Setzen Sie den Gartenanker in den Boden ein, so dass das Ende der Auslaufleine 0,3 - 0,6 m (1-2 ft) über die Warnzone hinausreicht.
2. Um das Wohlbefinden Ihrer Katze sicherzustellen, darauf achten, dass im Radius der Auslaufleine Schatten und frisches Wasser vorhanden sind.
3. Befestigen Sie den Katzengurt an der Auslaufleine.
4. Lassen Sie Ihre Katze für 4 bis 6 Stunden an der Auslaufleine. Für die Sicherheit Ihrer Katze muss sie überwacht werden. Bei Ihrer Überwachung sollten Sie darauf achten, ob die Katze eine Korrektur erhält und ob sie mit dem System umgehen lernt.
5. Bringen Sie die Auslaufleine an einem anderen Bereich der Eingrenzung an.
6. Trainieren Sie noch 3 Tage weiter. In dieser Zeit lernt Ihre Katze den Warnton zu erkennen und die statische Korrektionszone zu vermeiden.

Überwachen Sie Ihre Katze mehrere Wochen lang im Garten.

Nachdem Ihre Katze trainiert ist, lassen Sie die Begrenzungsfähnchen noch 3 Wochen lang an Ort und Stelle. Entfernen Sie dann alle 4 Tage jedes zweite Begrenzungsfähnchen, bis alle weggenommen sind. Bewahren Sie die Begrenzungsfähnchen für die zukünftige Verwendung auf. Prüfen Sie die Passform des Empfängerhalsbands auf Hautkontakt Ihrer Katze regelmäßig.

***Herzlichen Glückwunsch! Jetzt haben Sie das Trainingsprogramm erfolgreich abgeschlossen.***

# Zubehör

Um weiteres Zubehör zu Ihrem PetSafe® In-Ground Cat Fence™ zu kaufen, kontaktieren Sie bitte den Kundendienst oder besuchen Sie unsere Webseite, um ein Fachgeschäft in Ihrer Gegend zu finden.

## Fehlerbehebung

<p><b>Empfängerhalsband gibt keinen Piepton oder keine statische Korrektur ab.</b></p>	<ul style="list-style-type: none"> <li>• Prüfen Sie die Batterie und stellen Sie sicher, dass diese richtig installiert ist.</li> <li>• Prüfen Sie, dass beide Leuchten am Sendegerät aufleuchten. Ist dies nicht der Fall, führen Sie den "Kurztest der Schleife" durch.</li> </ul>
<p><b>Das Empfängerhalsband gibt einen Piepton ab, aber meine Katze reagiert nicht auf die statische Korrektur.</b></p>	<ul style="list-style-type: none"> <li>• Stellen Sie sicher, dass die statische Korrektur auf Stufe 2 oder höher gestellt ist.</li> <li>• Testen Sie das Empfängerhalsband mit der Testleuchte und gehen Sie dabei in Richtung Antennendraht.</li> <li>• Wenn die Testleuchte blinkt, bitte die Passform des Empfängerhalsbands prüfen.</li> <li>• Kürzen Sie das Fell Ihrer Katze an der Stelle, wo die Kontaktpunkte den Hals berühren und/oder verwenden Sie die längeren Kontaktpunkte.</li> <li>• Erhöhen Sie die statische Korrekturstufe.</li> <li>• Wiederholen Sie die Trainingschritte, um das Training zu verstärken.</li> </ul>
<p><b>Das Empfängerhalsband muss oben auf den Antennendraht gehalten werden, damit es aktiviert wird.</b></p>	<ul style="list-style-type: none"> <li>• Ersetzen Sie die Batterie.</li> <li>• Drehen Sie den Einstellknopf für die Begrenzungstiefe nach rechts, um den Abstand vom Antennendraht zu erhöhen, der das Empfängerhalsband aktiviert. Stellen Sie die Einstellung des Eingrenzungskontroll-Schalter anders ein.</li> <li>• Wenn Sie eine doppelte Schleife verwenden, sicherstellen, dass die Antennendrähte 1,5 m (5 ft) voneinander entfernt sind.</li> <li>• Wenn das Empfängerhalsband immer noch oben auf dem Antennendraht gehalten werden muss, den "Kurztest der Schleife" durchführen.</li> </ul>
<p><b>Das Empfängerhalsband wird innerhalb des Hauses aktiviert.</b></p>	<ul style="list-style-type: none"> <li>• Drehen Sie den Einstellknopf für die Begrenzungstiefe nach links, um den Abstand vom Antennendraht zu verringern, der das Empfängerhalsband aktiviert.</li> <li>• Stellen Sie sicher, dass der Antennendraht nicht zu nah am Haus entlang verläuft. Das Signal kann durch die Hauswände übertragen werden.</li> <li>• Stellen Sie sicher, dass die Antennendrähte von der Begrenzung zur Sendeeinheit gedreht sind.</li> </ul>
<p><b>Ich habe ein inkonsistentes Signal.</b></p>	<ul style="list-style-type: none"> <li>• Stellen Sie sicher, dass die Sendeeinheit mindestens 1 m (3 ft) von großen Metallobjekten oder elektrischen Geräten entfernt ist.</li> <li>• Stellen Sie sicher, dass alle Drehungen des Antennendrahts schrittweise sind.</li> <li>• Stellen Sie sicher, dass der Antennendraht nicht parallel zu und innerhalb von 1,5 m (5 ft) von elektrischen Kabeln, benachbarten Rückhaltesystemen, Telefonkabeln, Fernseh- oder Kabelfernsehkabeln oder Satellitenschüsseln verlegt ist.</li> </ul>
<p><b>Betriebsanzeige und Kontrolleuchte der Schleife sind aus.</b></p>	<ul style="list-style-type: none"> <li>• Prüfen Sie, dass der Stromadapter in die Sendeeinheit eingesteckt ist.</li> <li>• Versuchen Sie ihn in eine andere Standardsteckdose einzustecken.</li> <li>• Wenn die Leuchten immer noch nicht aufleuchten, muss die Sendeeinheit und/oder der Stromadapter ausgetauscht werden. Setzen Sie sich bitte mit dem Kundendienst in Verbindung.</li> </ul>
<p><b>Die Betriebsanzeige ist ein-, die Kontrolleuchte der Schleife ist ausgeschaltet und der Sendeeinheitschleifenalarm ertönt.</b></p>	<ul style="list-style-type: none"> <li>• Stellen Sie sicher, dass beide Enden des Antennendrahts in die Antennendrahtanschlüsse gesteckt sind und dass 1 cm (3/8 Zoll) der Isolierung freigelegt ist, so dass der Kupferdraht offenliegt.</li> <li>• Führen Sie den "Kurztest der Schleife" durch, um festzustellen, ob die Sendeeinheit ausgetauscht werden muss oder ob der Antennendraht unterbrochen ist.</li> <li>• Wenn das Sendegerät richtig funktioniert, gibt es eine Bruchstelle in Ihrem Antennendraht. Lesen Sie den Abschnitt "Eine Unterbrechung im Antennendraht finden" dieser Anleitung.</li> </ul>
<p><b>Die Sicherung brennt durch, nachdem sie ausgetauscht wurde.</b></p>	<ul style="list-style-type: none"> <li>• Das Sendegerät und/oder der Netzadapter müssen ausgetauscht werden. Setzen Sie sich bitte mit dem Kundendienstzentrum in Verbindung.</li> </ul>

# Kurztest der Schleife

Kurztest der Schleife ist ein einfacher Test, um festzustellen, ob jede Komponente (Sendeeinheit, Empfängerhalsband und Antennendraht) richtig funktioniert.

1. Entfernen Sie den Antennendraht.
2. Schneiden Sie ungefähr 3 m (10 ft) des nicht verwendeten Antennendrahts ab und verbinden Sie diesen mit den Antennendrahtanschlüssen.
3. Befestigen Sie die Testleuchte am Empfängerhalsband.
4. Legen Sie den Antennendraht in einem Kreis aus. Stellen Sie den Eingrenzungskontrollschalter auf B.
5. Stellen Sie den Einstellknopf für die Begrenzungstiefe auf 10 und die statische Korrektur auf Stufe 2 oder höher.
6. Wenn die Kontrollleuchte der Schleife nicht leuchtet, dann funktioniert Ihre Sendeeinheit nicht richtig. Setzen Sie sich bitte mit dem Kundendienst in Verbindung.
7. Wenn die Kontrolleuchte der Schleife leuchtet, das Ende des Antennendrahts vom Antennendrahtanschluss abnehmen.
8. Wenn der Schleifenalarm ertönt, muss die Sendeeinheit ausgetauscht werden. Setzen Sie sich bitte mit dem Kundendienst in Verbindung.
9. Wenn der Schleifenalarm nicht ertönt, bitte den Antennendraht wieder in den Antennendrahtanschluss einstecken.
10. Halten Sie das Empfängerhalsband neben den 3 m (10 ft) langen Antennendraht. Das Empfängerhalsband sollte ungefähr 0,3 m (1 ft) vom Antennendraht entfernt einen Piepton abgeben. Die Testleuchte sollte dann blinken, wenn Sie das Empfängerhalsband näher an den Antennendraht halten.
11. Wenn das Empfängerhalsband keinen Piepton abgibt und die Testleuchte nicht blinkt, bitte die Batterie im Empfängerhalsband austauschen. ertönt immer noch kein Piepton und die Testleuchte blinkt nicht, setzen Sie sich mit dem Kundendienst in Verbindung.
12. Wenn das Empfängerhalsband einen Piepton abgibt, liegt eventuell eine vollständige oder teilweise Bruchstelle im Antennendraht vor. Sehen Sie den Abschnitt "Eine Unterbrechung im Antennendraht finden".

## Eine Unterbrechung im Antennendraht finden

Befolgen Sie bitte diese Schritte, um zu bestimmen, wo eine Bruchstelle im Antennendraht vorliegt:

1. Finden Sie Ihre(n) Originalspieß(e) und stellen Sie sicher, dass diese eine gute, solide Verbindung aufweisen.
2. Prüfen Sie Ihren Garten, um einen möglichen Schaden am Antennendraht festzustellen (z.B. kürzliche Ausgrabungen, Belüftung, Erdloch von Nagetier oder irgendeine andere auffällige Störung in Ihrem Garten in der Nähe des Antennendrahts). Wenn Sie die Unterbrechung im Antennendraht immer noch nicht finden können, ist das nachfolgende Verfahren zu befolgen:
  1. Stecken Sie die Sendeeinheit aus.
  2. Schließen Sie beide Enden des gedrehten Antennendrahts an einen Antennendrahtanschluss an.
  3. Messen und schneiden Sie einen Testdraht, der der Hälfte der gesamten Antennendrahtlänge entspricht.
  4. Verbinden Sie ein Ende des Testdrahts mit dem anderen Antennendrahtanschluss.
  5. Finden Sie den Halbpunkt Ihrer Eingrenzung und schneiden Sie den Antennendraht durch.
  6. Spleißen Sie das andere Ende des Testdrahts an eine der Seiten Ihres Antennendrahts, wo Sie ihn halbieren können.
  7. Stecken Sie die Sendeeinheit ein und prüfen Sie die Schleifenanzeigeleuchte. Wenn die Schleifenanzeigeleuchte an ist, können Sie davon ausgehen, dass die Bruchstelle in der anderen Hälfte des Antennendrahts ist.
  8. Ging die Schleifenanzeigeleuchte nicht an, können Sie davon ausgehen, dass die Bruchstelle in diesem Teil des Antennendrahts ist. Es besteht jedoch die geringfügige Möglichkeit, dass es mehr als eine Unterbrechung in Ihrem System gibt. Prüfen Sie also unbedingt beide Hälften Ihrer gesamten Schleife.
  9. Ersetzen Sie den beschädigten Antennendraht mit neuem Antennendraht.
  10. Schließen Sie den Antennendraht wieder an die Sendeeinheit an.
  11. Prüfen Sie die Schleifenanzeigeleuchte. Wenn die Schleifenanzeigeleuchte an ist, das System mit dem Empfängerhalsband testen.

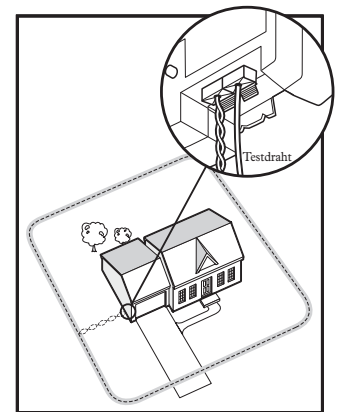

# Nutzungsbedingungen und Haftungsbeschränkung

## 1. Nutzungsbedingungen

Die Verwendung des Produkts unterliegt den damit verbundenen Nutzungsbedingungen und Haftungsbeschränkungen des Herstellers. Voraussetzung für die Verwendung des Produkts ist die Akzeptanz aller Nutzungsbedingungen und Haftungsbeschränkungen. Wenn Sie die Nutzungsbedingungen und Haftungsbeschränkungen nicht akzeptieren, geben Sie das Produkt bitte unbenutzt in der Originalverpackung und auf Ihre Kosten und Ihr Risiko zusammen mit dem Kaufnachweis für eine vollständige Kostenrückerstattung an die entsprechende Kundenbetreuung zurück.

## 2. Ordnungsgemäße Verwendung

Die ordnungsgemäße Verwendung beinhaltet unter anderem das Lesen der gesamten Gebrauchsanleitung und aller speziellen Sicherheitshinweise. Möglicherweise ist Ihr Haustier aufgrund seines jeweiligen Temperaments, seiner Größe oder seines Gewichts nicht für dieses Produkt geeignet. Wenn Sie nicht sicher sind, ob das Produkt für Ihr Haustier geeignet ist, konsultieren Sie bitte vor Gebrauch Ihren Tierarzt oder qualifizierten Trainer. Bei aggressiven Haustieren rät Radio Systems Corporation von der Verwendung des Produkts zu Erziehungsmaßnahmen ab. Wir übernehmen keine Haftung für die Feststellung der Eignung im jeweiligen Fall.

## 3. Keine gesetzeswidrige oder verbotene Verwendung

Dieses Produkt ist nur für den Gebrauch mit Haustieren vorgesehen. Dieses Produkt dient nicht dazu, Schaden zuzufügen, zu verletzen oder zu provozieren. Eine Verwendung dieses Produkts auf eine nicht vorgesehene Art und Weise kann zur Verletzung von bundesstaatlichen, staatlichen oder lokalen Gesetzen führen.

## 4. Haftungsbeschränkung

Radio Systems Corporation und alle damit verbundenen Unternehmen sind unter keinen Umständen haftbar zu machen für (i) jegliche direkte oder indirekte Schäden, Schadensersatzverpflichtungen, zufällige Schäden, besondere Schäden oder Folgeschäden und/oder (ii) jegliche Verluste oder Schäden, die aus dem Gebrauch oder Missbrauch dieses Produkts entstehen oder damit verbunden sind. Der Käufer übernimmt soweit gesetzlich zulässig alle aus der Verwendung des Produkts resultierenden Risiken und Haftungsverpflichtungen.

## 5. Änderungen der Nutzungsbedingungen

Radio Systems Corporation behält sich das Recht vor, die Nutzungsbedingungen und Haftungsbeschränkungen des Produkts zu ändern. Wenn Sie über solche Änderungen vor der Verwendung dieses Produkts informiert wurden, sind diese für Sie bindend, als wären sie hierin eingeschlossen.

## Batterieentsorgung

In vielen Regionen ist die separate Sammlung von verbrauchten Batterien erforderlich. Prüfen Sie die Bestimmungen in Ihrer Gegend, bevor Sie gebrauchte Batterien entsorgen. Am Ende des Produktlebens kontaktieren Sie bitte unsere Kundenbetreuungszentren, um Anweisungen zur richtigen Entsorgung des Geräts zu erhalten. Entsorgen Sie das Gerät bitte nicht im Hausmüll. Eine Liste mit den Telefonnummern der Kundenbetreuung in Ihrer Gegend finden Sie auf unserer Website [www.petsafe.com](http://www.petsafe.com).

## Wichtige Recyclinghinweise

Respektieren Sie bitte die Bestimmungen zur Entsorgung von elektrischen und elektronischen Abfällen in Ihrem Land. Diese Geräte müssen recycelt werden. Wenn Sie ein Gerät nicht mehr benötigen, führen Sie es nicht dem normalen Müll bei der städtischen Müllentsorgung zu. Bitte geben Sie es dahin zurück, wo Sie es gekauft haben, damit es unserem Recyclingsystem zugeführt werden kann. Wenn das nicht möglich ist, setzen Sie sich bitte mit dem Kundendienst für weitere Informationen in Verbindung.

---

## Konformität



Radio Systems Corporation erklärt in eigener Verantwortung, dass diese Produkte den wesentlichen Anforderungen unter Artikel 3 der RED-(2014/53/EU) und der RoHS 2-Richtlinie (EU) 2015/863 entsprechen. Unbefugte Änderungen an diesem Gerät, die nicht von Radio Systems Corporation genehmigt sind, können einen Verstoß gegen die RED-Richtlinien der EU darstellen, die Befugnis für den Betrieb des Geräts aufheben und führen zum Erlöschen der Garantie. Hiermit erklärt Radio Systems Corporation, dass dieses Teil den wesentlichen Anforderungen und anderen relevanten Bestimmungen entspricht. Die Konformitätserklärung ist einsehbar unter: [www.petsafe.com/customer-care/eu\\_docs.php](http://www.petsafe.com/customer-care/eu_docs.php).





# Layout Grid / Schéma d'installation / Indelingsraster Esquema de instalación / Schema di montaggio Gestaltungsraster

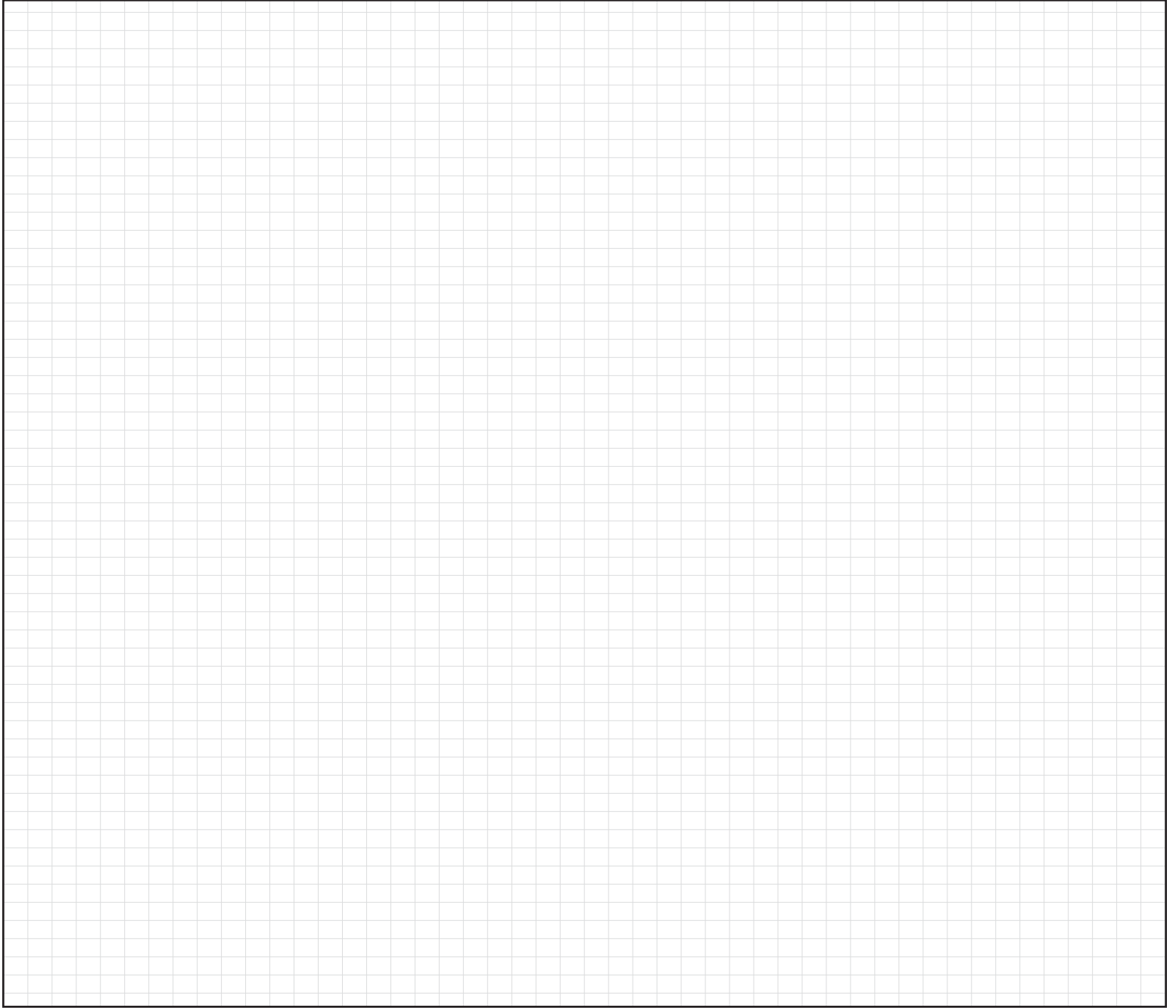

Radio Systems Corporation  
10427 PetSafe Way  
Knoxville, TN 37932  
+1 (865) 777-5404

Radio Systems PetSafe Europe Ltd.  
2nd Floor, Elgee Building, Market Square  
Dundalk, Co. Louth, A91 YR9X Ireland  
+353 (0) 76 892 0427

Radio Systems Australia Pty Ltd.  
Suite 11001 Australia Fair Office Towers  
36 Marine Parade  
Southport, QLD 4215, Australia  
+61 (0) 7 5556 3800



[petsafe.com](http://petsafe.com)

L400-694-20/3

©2020 Radio Systems Corporation



The device has been approved for use in EU countries and is therefore provided with the **CE mark**. All necessary documentation is available on the website: [www.electric-collars.com](http://www.electric-collars.com)  
Changes to technical parameters, properties and printing errors reserved.

### **Service center and distribution**

Reedog, sro

Sedmidomky 459/8 101

00 Prague 10

Phone: +1 646 980 4569

Email: [info@electric-collars.eu](mailto:info@electric-collars.eu)