

# Piłka Cheerble Wicked Ball

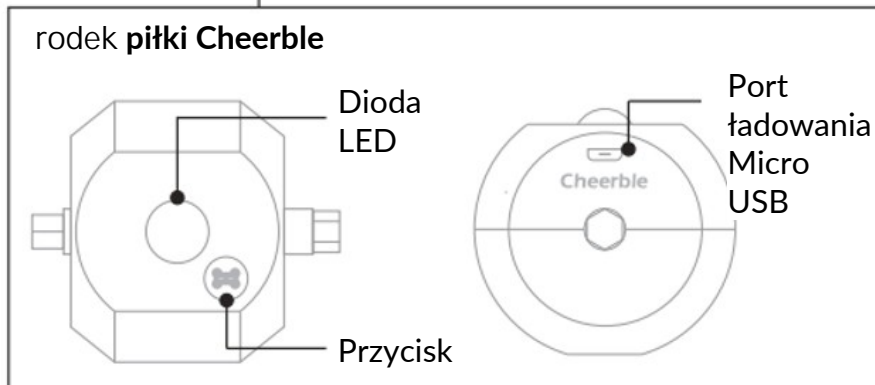

Instrukcja obsługi PL

## 1. Otwórz pokrywę piłki

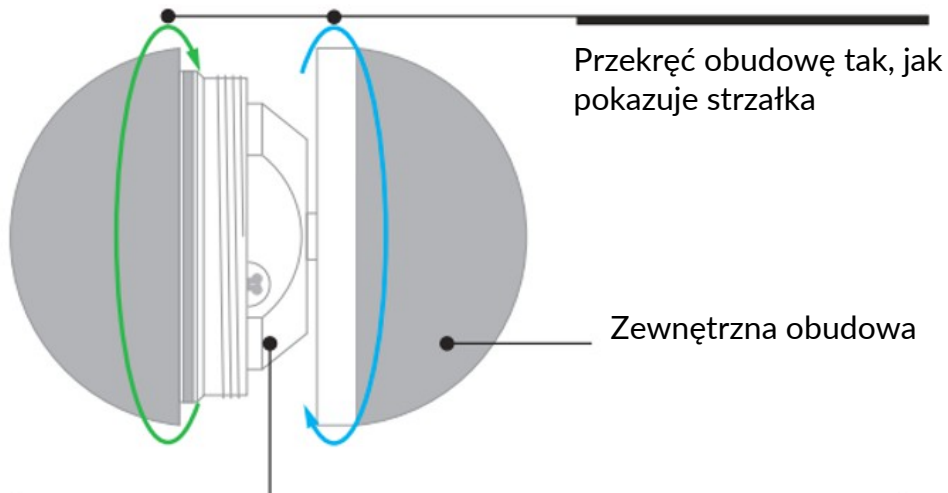

## 2. Upewnij się, że piłka Cheerble jest w pełni naładowana

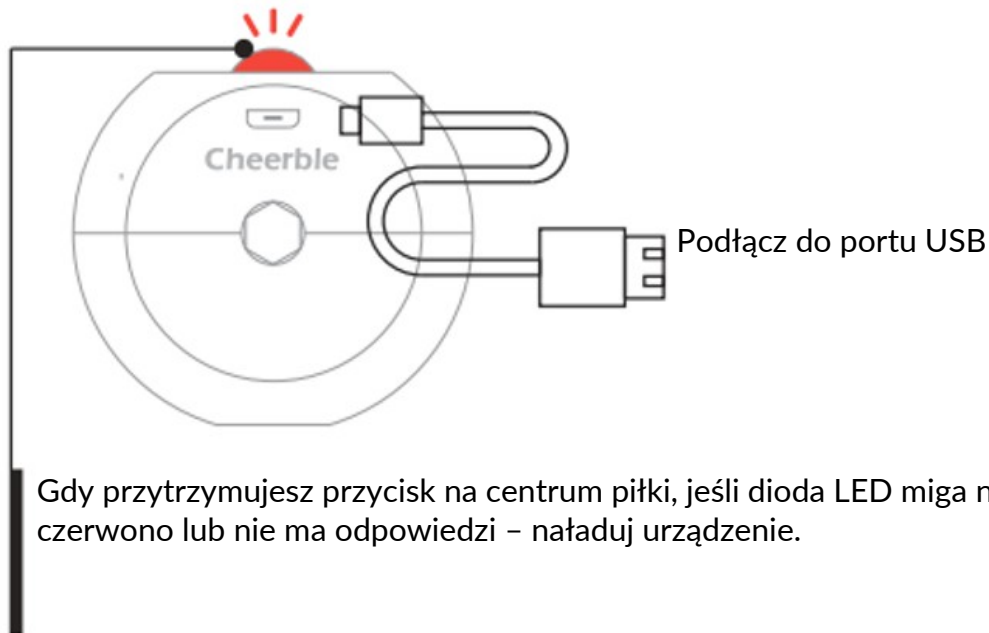

### Stan diody LED



Urządzenie jest ładowane



Urządzenie jest naładowane do pełna



Ładowanie do pełna trwa około 1 godzinę

### 3. Włącz piłkę Wicked i wybierz tryb działania

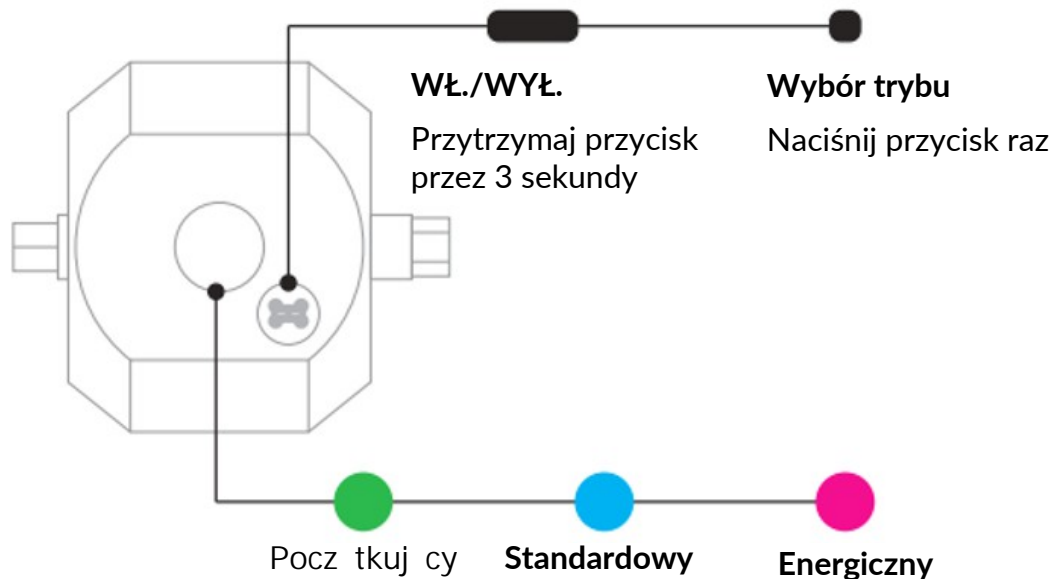

Przytrzymaj przycisk na urządzeniu przez 3 sekundy, aby go włączyć. Wybierz tryb odpowiedni dla swojego zwierzaka. Zielona dioda to tryb **pocz tkuj cy**. Niebieski to standardowy. Różowy to energiczny.

#### 4. Włóż rdzeń do obudowy

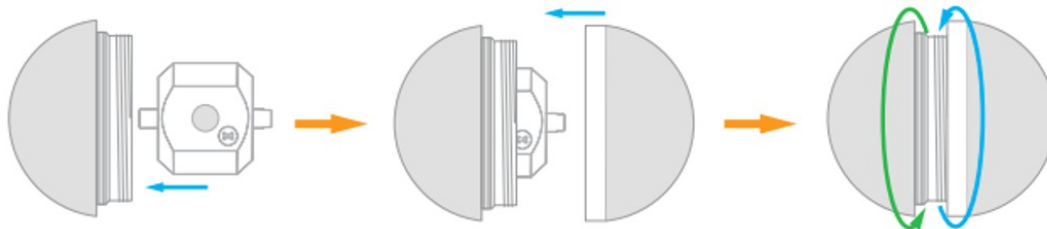

Dwa sposoby aktywowania piłki Cheerble:

1. Aktywuj piłkę stukając lub potrząsając nią.
2. Zamknij pokrywę i piłka aktywuje się automatycznie po 15 sekundach.

- Zanim zaczniesz się bawić ze swoim pupilem, upewnij się że Cheerble jest w dobrym stanie i że obudowa jest zakręcona.

## 5. Stan diody LED podczas pracy



 Ruch lub  
potrząsanie



 Trzymanie w  
miejscu



 Szybkie potrząsanie  
lub skakanie

Piłka Cheerble będzie się bawić z twoim zwierzakiem przez 10 minut i będzie robiło przerwy przez 30 minut. Podczas przerwy zwierzak jednak może aktywować piłkę ponownie dotykając ją. Wydajność akumulatora zależna jest od tego jak często piłka jest używana przez zwierzaka. Urządzenie może pracować od 1.5 do 8 godzin.

## Parametry

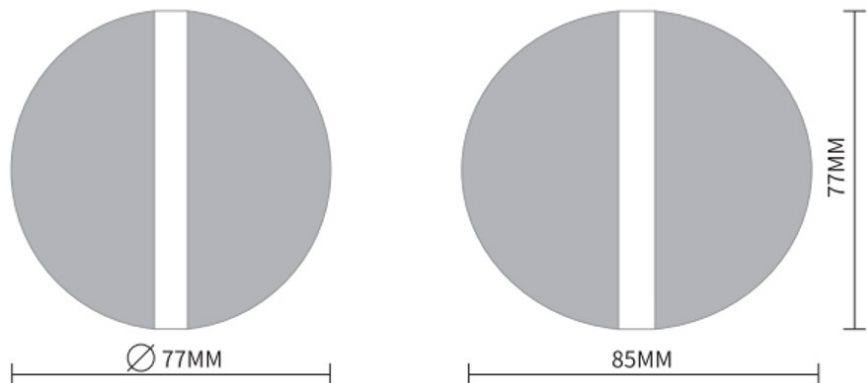

### **Wersja standard**

Model: C1801

Ciężar: 200 gram (razem z akumulatorem)

Akumulator: Li-Polimerowy 3.7v 300mAh

Temperatura pracy: 0~40°C

### **Wersja cyklon**

Model: C1801-C

Ciężar: 250 gram (razem z akumulatorem)

Akumulator: Li-Polimerowy 3.7v 300mAh

Temperatura pracy: 0~40°C

Urządzenie zostało zatwierdzone do użytku w krajach UE i dlatego posiada oznaczenie **CE**. Cała niezbędna dokumentacja jest dostępna na stronie internetowej: [www.obroza-elektryczna.pl](http://www.obroza-elektryczna.pl) Zmiany parametrów technicznych, funkcji i błędy w druku są zastrzeżone.

### **Serwis i dystrybucja**

Reedog s.r.o

Sedmidomky 459/8

101 00 Praga 10

Czechy

Tel: +48 579 061 399

E-mail: [info@obroza-elektryczna.pl](mailto:info@obroza-elektryczna.pl)