



BayMax alomdoboz macskáknak

SCOOPER SE Használati utasítás



Ingyenesen hívható: +1 833 440 2772 E-mail: support@catlink.cn

Köszönjük, hogy megvásárolta a CATLINK BayMax macskaalomdobozt - SCOOPER SE!

A CATLINK az Ön igényeinek megfelelő innovatív termékek kifejlesztésére törekszik kedvtelésből, és megkönnyítse az életét. Ez a használati útmutató arra készült segít a legtöbbet kihozni a SCOOPER SE-ből, és lépésről lépésre tartalmaz utasításokat ehhez beállításai, valamint hasznos tippjei és tanácsai az optimális használathoz.

A SCOOPER SE számos olyan funkciót kínál, amelyek nélkülözhetetlen kiegészítője az Ön számára háztartások. Annak érdekében, hogy teljes mértékben felfedezze és kihasználja ezeket a funkciókat, javasoljuk, hogy tartsa kéznél ezt a használati útmutatót későbbi használatra. Ebben az esetben Ha további segítségre van szüksége, vagy bármilyen kérdése van, kérjük, írjon nekünk a következő címre: írjon e-mailt a support@catlink.cn címre, vagy hívja a +1 833 440 2772 telefonszámot.

Reméljük, hogy Ön és kedvencei élvezni fogják a CATLINK BayMax macskaalom nyújtotta szabadságot Boks - SCOOPER SE!

Még egyszer köszönjük, hogy a CATLINK-et választotta.

Fontos biztonsági utasítások

Mindig győződjön meg arról, hogy a háztartásában lévő bármely macska, amely esetleg használja a SCOOPER SE-t, le van mérve legalább 3,3 kg.

A SCOOPER SE biztonságos használatához a macskáknak 3,3 és 22 kg között kell lenniük.

A SCOOPER SE-t mindig szilárd és vízszintes felületre helyezze. Kerülje a puha, egyenetlen vagy instabil padlókat, amelyek befolyásolhatják az egység észlelési képességét

A macskád.

Karbantartás előtt mindig húzza ki az egységet.

Soha ne kényszerítsen macskát a SCOOPER SE-be.

Soha ne tegyen semmit a készülékbe, kivéve az almot, vagy olyan alomgolyókat, amelyek elég kicsik ahhoz, hogy áthaladjanak a képernyőn.

Soha ne üljön a SCOOPER SE-re, és ne helyezzen rá semmit.

Soha ne nyomja a SCOOPER SE-t falhoz vagy sarokba (nem érhet falhoz).

Soha ne távolítsa el a földgömböt vagy a fedelet, miközben az egység forog, és soha ne kapcsolja be az egységet úgy, hogy a földgömb vagy a fedél eltávolítva van.

Soha ne áztassa vagy merítse a fedelet vagy alapot.

Soha ne engedje, hogy gyermekek és csökkent fizikai, érzékszervi vagy szellemi képességekkel rendelkező személyek, illetve tapasztalattal és tudással nem rendelkező személyek felügyelet, a biztonságos használattal kapcsolatos utasítások és a kapcsolódó kockázatok megértése nélkül használják, tisztítsák vagy karbantartsák a SCOOPER SE készüléket. 8 év alatti gyermekek nem érintkezhetnek a SCOOP-val.

MOSD MEG MAGAD.

Soha ne engedje, hogy gyermekek vagy más személyek játsszanak a SCOOPER SE-vel.

Soha ne használjon a készülékhez mellékeltektől eltérő külső áramforrást.

Csak a készülékhez mellékelte tápegységet használja. Ha megsérült, forduljon hozzánk és kérjen cserét.

01 Csomagolási lista

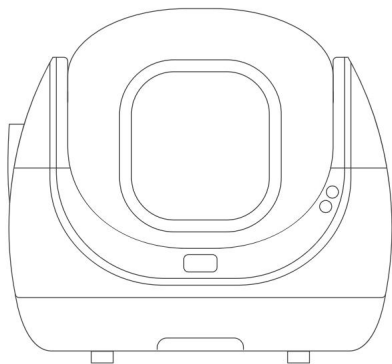

SCOOPER SE x1

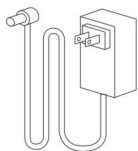

Hálózati adapter x1



Kosárbetét x1

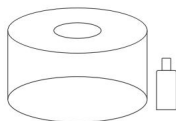

Dezodor hidrogél x1



Használati útmutató

02 Termék felépítése

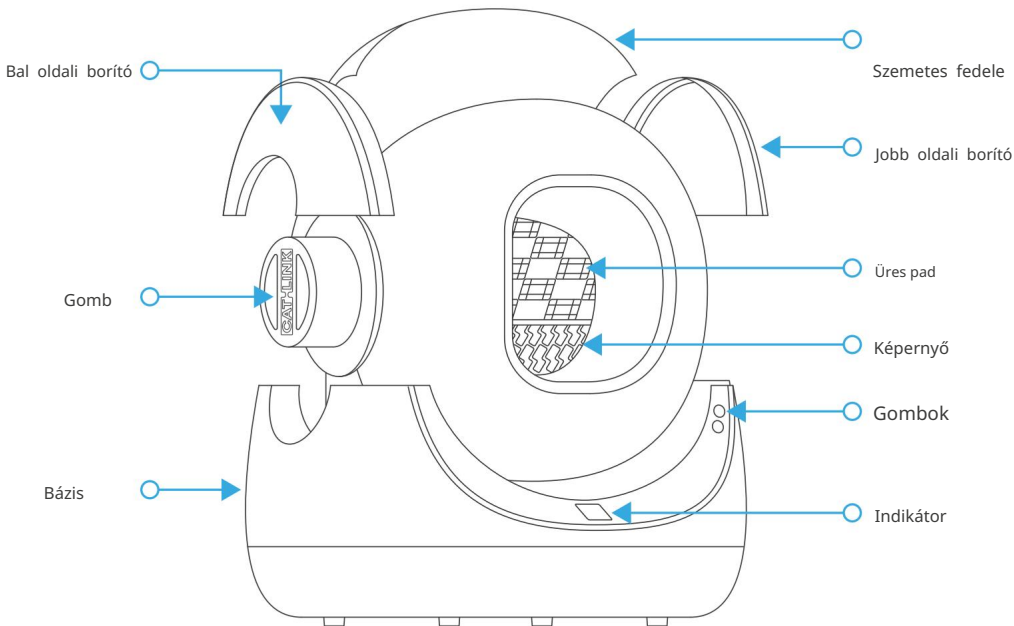

03 A SCOOPER SE készülék beállítása

Miután összeállította az elemet, és meggyőződött arról, hogy a csomag kész, folytassa a következő lépésekkel.

- 1 Elemellenőrzés: Ellenőrizze, hogy az elem és a tartozékok megvannak-e.
- 2 Telepítés ellenőrzése: A megelőzés érdekében ellenőrizze, hogy minden elem megfelelően van-e telepítve lehetséges problémákat.

(1) Ellenőrizze, hogy a kioldó alatt van-e a jobb oldali burkolat szilárdan rögzítve van a helyére.

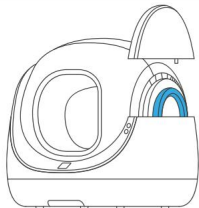

(2) Ellenőrizze, hogy mindkét fedél a helyén van-e megfelelően telepítve, és hogy nem csavarodik.

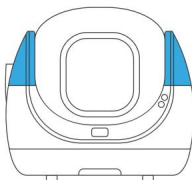

(3) Győződjön meg arról, hogy a gomb Clean állásban van, és a képernyő ki van kapcsolva az Empty Pad takarja, amely a szemet ürítésére szolgál.

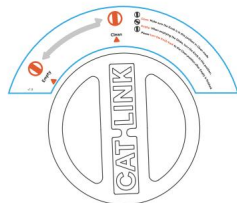

3. Elhelyezés: Szükség szerint helyezze el az egységet.

(1) Győződjön meg arról,

hogy az egység fel van helyezve síma és stabil felület nélkül alatta lévő tárgyakat. Kerülnie kell puha, egyenetlen vagy instabil a padlón vagyok.

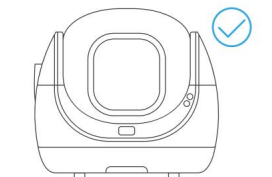

(2) Helyezze az egységet elektromos

aljzat közelébe úgy, hogy ne érjen falhoz vagy sarkokhoz, és ne fekdjön rá semmi.

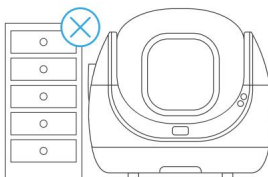

(3) Helyezze az egységet stabil WiFi jel

közébe, és távol olyan eszköztől, amelyek WiFi interferenciát okozhatnak.

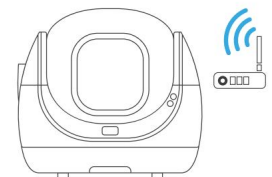

4. Ellenőrizze a kosárbetétet: Ellenőrizze, hogy a kosárbetét megfelelően fel van-e szerelve, és hogy van-e a szemetes fedele zárva.

5. Bekapcsolás: Ha a földgömb a bekapcsolás után rossz helyen van, a készülék automatikusan alaphelyzetbe állítja önellenőrzés segítségével.

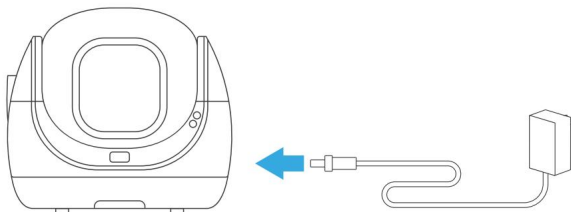

6. Wi-Fi kapcsolat

JEGYZET:

- Helyezze az egységet a lehető legközelebb az útválasztóhoz, és ellenőrizze, hogy az egység be van-e kapcsolva.
- Engedélyezze a helyadatokat, és kapcsolja be a GPS-t Android-telefonján.
- A csatlakozási problémák elkerülése érdekében csak betűket és számokat használjon a WiFi névben.
- Használjon 2,4 GHz-es WiFi hálózatot a termék csatlakoztatásához. Az 5 GHz-es WiFi nem támogatott, és néhány helyen hasonló A speciális WiFi-tanúsítványt igénylő szállodák és repülőterek szintén nem támogatottak.

Töltse le a CATLINK alkalmazást telefonja alkalmazáspiacáról, vagy olvassa be a QR-kódot.



CATLINK alkalmazás



Csatlakoztassa telefonját 2,4 GHz-es Wi-Fi-hálózathoz.

Regisztráljon fiókot az alkalmazásban, és jelentkezzen be. (Ne felejtse el engedélyezni a helyadatokat, és kapcsolja be a GPS-t Android-telefonján). Az ESZKÖZ oldalon kattintson a „+” jelre a jobb felső sarokban, válassza ki SCOOPER SE eszközt, és kövesse az utasításokat a Wi-Fi-kapcsolat létrehozásához. Ha

a meghajtó nem található, kattintson a SCOOPER SE manuális hozzáadásának lehetőségére az oldal alján, és kövesse az utasításokat.

Ha manuálisan kell hozzáadnia az eszközt, nyomja meg és tartsa lenyomva a Tisztítás gombot  10-ért másodpercig. Két kezdeti sípolást fog hallani, majd további két hangjelzést fog hallani. egyszerű a jelző villogni kezd, engedje fel a gombot.

Csatlakoztassa a SCOOPER SE-t Wi-Fi-hez a CATLINK alkalmazás utasításait követve.

Sikeres Wi-Fi csatlakozás után a készülék jelzőfénye világít.

A fenti lépések elvégzése után használhatja a CATLINK alkalmazás funkcióit.



Kapcsolat nem sikerült

Ha a csatlakozás sikertelen, kapcsolja ki a készüléket, és ismételje meg a fenti lépéseket.

Feltétlenül olvassa el a MEGJEGYZÉS e fejezet [WiFi kapcsolat] szakaszában, hogy megbizonyosodjon arról helyesen jár el, és elkerüli az esetleges hibákat.

Ha nem tudja csatlakoztatni eszközét, ne habozzon kapcsolatba lépni velünk.

8 A dezodor hidrogél aktiválása és elhelyezése

(1) Húzza ki a bal oldalt gomb.

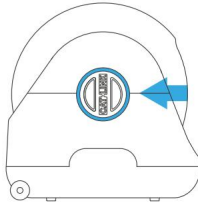

(2) Helyezzen be dezodor hidrogélt egy gombra.

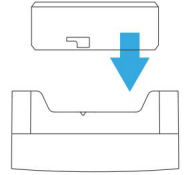

(3) A dezodor hidrogélt az iránnyal ellentétes irányba fordítva óramutató járásával megegyező rögzítse a helyén.



(4) Húzza le a tömítést dezodor hidrogélt és hozzáadjuk aktivátor.

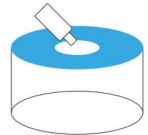

(5) Helyezze be a gombot s aktív dezodor hidrogél vissza a helyére.

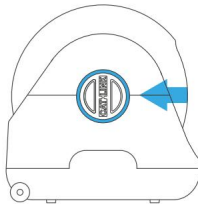

(6) A beszerelés során ne fordítsa le a palack nyakát, hogy elkerülje az aktiváló folyadék kiszivárgását.

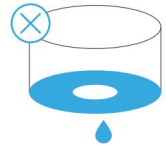

MEGJEGYZÉS: A dezodor hidrogélt 60 naponta cserélni kell.



04 Tisztítási módok

Indikátor	Rezsím	Magyarázat	jegyzet
	Időzítő	Az alkalmazásban ütemezheti a rendszeres takarítást. Csak a beállított ütemterv szerint takarítsa el a szemetet.	Csak az alkalmazáson keresztül állítható be, ha WIFI csatlakozik.
	Autó	Az alom automatikusan megtisztul, amikor a macska elhagyja a bábfülkét	Az alkalmazásban beállíthatja a várakozási időt, amely meghatározza, hogy az alomdoboz mikor kerül automatikusan kitisztításra, miután a macska elhagyja a földgolyót. Alapértelmezés szerint 5 percre van beállítva.
	Kézzel	A tisztítási folyamatot manuálisan is elindíthatja és megállíthatja.	A kézi üzemmód 6 hónaposnál fiatalabb vagy 3,3 kg-nál kisebb súlyú cicák számára javasolt.

05 Gombfunkciók

Gomb	Művelet	Magyarázat	Hang
Tiszta 	Nyomtatás	Kezdje el a takarítást	Egy sípolás
	Nyomás a tisztítási folyamat során	A tisztítás szüneteltetése	Egy sípolás
	Tartsa lenyomva 3 másodpercig	Tisztítási módok váltása	Két sípolás
	Tartsa lenyomva 10 másodpercig	Lépjen be a csatlakozási módba WiFi	Két sípolás és két hangjelzés
Hozzáadás / Ürítés 	Nyomtatás	Adjon hozzá ágyneműt	Egy sípolás
	Az ágynemű hozzáadása után nyomja meg	Almos szint	Egy sípolás
	Tartsa lenyomva 3 másodpercig	Az ürítés megkezdése	Két sípolás
	Nyomja meg hosszan 3 másodpercig az alomdoboz ürítése közben	Az ürítés megszakítása	Két sípolás
	Tartsa lenyomva 10 másodpercig	Súly kalibrálása	Két sípolás és két hangjelzés
Kombinált gombok 	Nyomja meg hosszan két gombot 3 másodpercig	Panelzár nyitása/zárása	Két sípolás

06 Kijelző

Jelző lámpák	Állapot	Magyarázat	jegyzet
 Panelzár	ő	Panelzár bekapcsolva	
	KI	Panelzár kikapcsolva	
 WiFi	Villog	Wi-Fi kapcsolat	
	ő	Wi-Fi kapcsolat	
	KI	A Wi-Fi nincs csatlakoztatva	
 Üres mód	ő	tud. Az egység készenléti üzemmódban van.tiszta.	Ebben az állapotban lévő egység nem
	KI	tud. Az egység Clean módban van.	Az egység ebben az állapotban nem üres.
 Biztonsági jelző	● Kék fény világít	Infravörös indukciós védelem	Az egység felfüggeszti a műveletet.
	● Piros lámpa világít	Mérési induktív védelem	Az egység felfüggeszti a műveletet.
	● Lila fény világít	Motorhiba	Az egység felfüggeszti a műveletet.
	● A lila fény gyorsan villog	Bal/jobb/mindkét oldalsó borító nincsenek megfelelően telepítve.	Az egység felfüggeszti a műveletet.
	● Piros és kék felváltva villognak	Tele szemetes	
	● Villogó kék fény	Mérleg kalibrálása	
 Biztonsági jelző	ő	A készülék időzítő üzemmódban van.	
 Biztonsági jelző	ő	A készülék automata üzemmódban van.	
 Kézi mód	ő	A készülék kézi üzemmódban van.	

07 Hogyan kell kiüríteni

Az ürítés azt jelenti, hogy minden szemetet el kell távolítani a labdakabinból.

Annak elkerülése érdekében, hogy az alomdoboz ürítés közben túlsorduljon, cserélje ki az alombetétet egy újra.

***Ne próbálja kiüríteni a kosarat, ha az megtelt.**

Forgassa a gombot Üres állásba, és az üres pad lefedi a képernyőt.

*** Ne forgassa el a gombot, amíg az egység mozgásban van.**

Az ürítési folyamat elindításához nyomja le hosszan a Hozzáadás/Ürítés gombot 3 másodpercig, vagy válassza az Ürítés lehetőséget az alkalmazásban.

***Az ürítés csak akkor hajtható végre, ha a gomb üres állásban van.**

Amikor az ürítés befejeződött, fordítsa el a gombot Clean állásba, és az ürítőlap visszatér eredeti helyzetébe.

***A tisztítás nem hajtható végre, ha a gomb nincs Clean állásban.**

Miután a gomb visszatér a Clean (Tisztítás) helyzetbe, nyissa ki a szemetes fedelét, és helyezze vissza a betétet kosarak.

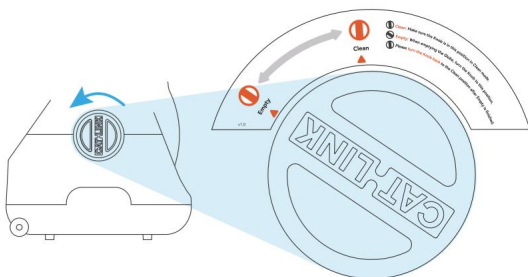

Forgassa a gombot üres állásba.

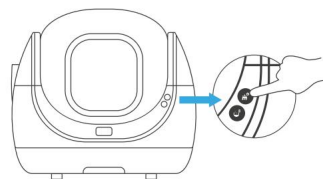

Nyomja meg és tartsa lenyomva a Hozzáadás/Ürítés gombot 3 másodpercig.

08 Az egység mozgása

(1) Ne húzza az egységet közvetlenül a padlón. Ehelyett az emelés javasolt egységet kézzel.

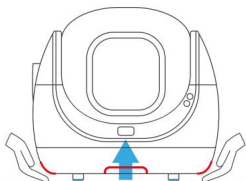

(2) Másik megoldásként óvatosan emelje fel és mozgassa a SCOOPER SE-t ábrán látható.

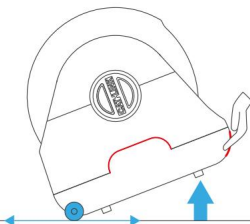

09 Hogyan tisztítsunk

Ne mossa le és ne permetezzen folyadékot az alpra. Ehelyett törölje le nedves ruhával szövet.

A labda és az oldalhuzatok közvetlenül vízzel moshatók.

Ha végzett, alaposan szárítsa meg őket, mielőtt visszahelyezné.

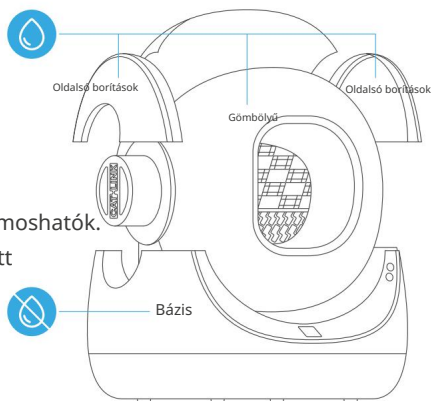

10 Biztonsági védelmi rendszer

Védelem	Kiemelten fontos	Magyarázat
Infravörös érzékelő	1. szint	Ha egy forgó tárgy a földgömbbe kerül, az infravörös védelem működésbe lép, és a gömb forogása leáll. A kék biztonsági lámpa égve marad, és az alkalmazás rendellenes állapotértesítést jelenít meg. Amint észleli, hogy az objektum elhagyta a területet, a Földgömb újra forog.
Gravitációs érzékelő	2. szint	Ha a gömb forgása közben 3,3 kg-nál nagyobb súlyú tárgy kerül a belsejébe, a mérlegelés elleni védelem automatikusan leállítja a forgást. Amint a tárgy elhagyja a teret, a földgömb újra forogni kezd.
Sérülésvédelmi érzékelő	3. szint	Ha az oldalsó burkolatok nincsenek megfelelően felszerelve, a becsípődés elleni védelem működésbe lép, amikor a gömböt elforgatják, és a gömb forgása leáll. A biztonsági lámpa gyorsan lilán villog, és a rendszer rendellenes állapotértesítést küld az alkalmazáson keresztül. Ezt a védelmet csak kézi beavatkozás után lehet megszüntetni.
Motorvédelem	4. szint	Ha váratlan motorellenállás fordul elő forgás közben, a földgömb leáll, és az alkalmazás rendellenes állapotértesítést jelenít meg. A Globe 10 másodperc után automatikusan frissül.

11 Hibaelhárítás

Nehézségek	Megoldás
Az egység működése leáll az infravörös érzékelő védelme miatt.	1. Törölje le a jelzőt nedves ruhával. 2. Nyomja meg egyszer a Tisztítás gombot az öntisztítás végrehajtásához.
Az egység működése leáll a terhelésérzékelő védelme miatt.	Nyomja meg egyszer a Clean gombot az öntisztítás végrehajtásához.
A készülék működése leáll a becsípődés elleni védelem miatt.	Helyezze vissza az oldalsó burkolatokat.

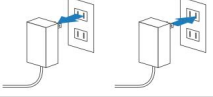
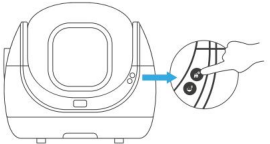
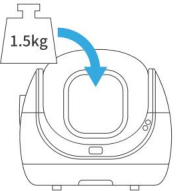
Nehézségek	Megoldás	Lépések
A mérési adatok pontatlanok (a használati környezetből adódó pontatlanság kizárva).	kedves kalibráció	<p>1. Válasszon egy hivatkozást. Ez lehet bármilyen 3,3 font súlyú tárgy, például három 16,9 ml-es vízes palack.</p>
		<p>2. Húzza ki és indítsa újra.</p> 
		<p>3. Nyomja meg és tartsa lenyomva a Hozzáadás/Ürítés gombot 10 másodpercig, majd engedje el két hangjelzés után. A biztonsági jelzőfény kéken villog.</p> 
		<p>4. Illesze be a linket a Globe-ba.</p> 
		<p>5. A kék biztonsági jelzőfény kigyullad, és a hangjelzés után a mérleg kalibrálása befejeződött.</p>

7 Macskaalom

(1) Nyomja meg a Hozzáadás/ürítés gombot (2)  fordítsa felfelé a földgömböt.

Ha a forgás leáll, adjon hozzá 4 liter macskaalmot.

(3) Az alom hozzáadása után nyomja meg ismét a Hozzáadás/Ürítés gombot az alom szintbe helyezéséhez és alaphelyzetbe állítják a gömbfülkét

(4) Az alom kiegyenlítése után győződjön meg arról, hogy a hozzáadott mennyiség nem haladja meg a Max vonalat, így megakadályozza az alom pazarlását.

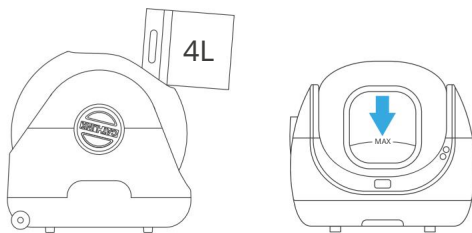

MEGJEGYZÉS: Minden alom hozzáadása előtt nyomja meg egyszer a Hozzáadás/Ürítés gombot. Az alom hozzáadása után nyomja meg ismét a Hozzáadás/Ürítés gombot a szintezéshez.

Ha elfelejtette megnyomni a Hozzáadás/ürítés gombot az alom hozzáadása előtt, ne felejtse el lefuttatni a tisztítási ciklust az alom hozzáadása után.

12 Termékleírás

Egy termék neve	Macskadoboz CATLINK BayMax - SCOOPER SE
Termék modell	CL - CA - 01
Fő anyag	PP
Termék méret	584 x 508 x 533 mm
Névleges feszültség	12V / 2A
Felhasználható tartomány	macska (1,5-10 kg)
Súly	11 kg
Átvitt szabvány	GB 4706.1-2005
Mark	CATLINK
Weboldal	www.catlinkus.com



Környezetvédelem



Az Európai Unió direktíva szerint megjelölt elektronikai hulladékot nem szabad más települési hulladékkal együtt tárolni. Külön begyűjtik és a kijelölt helyeken újrahasznosítják. Megfelelő ártalmatlanításával megelőzheti a környezetre és az emberi egészségre gyakorolt esetleges negatív következményeket. A használt berendezések begyűjtési rendszere megfelel a helyi környezetvédelmi előírásoknak a hulladékkezelésre vonatkozóan.

Részletesebb felvilágosítást az önkormányzati hivatalban, a hulladékkezelő telephelyen vagy abban az üzletben kaphat, ahol a terméket vásárolták.



A termék megfelel az Európai Unió úgynevezett új megközelítésű irányelveinek követelményeinek. Az Európai Unió (EU) előírásai a felhasználás biztonságával, az egészségvédelemmel és a környezetvédelemmel kapcsolatos kérdésekről szólnak, amelyek meghatározzák az azonosítandó és kiküszöbölendő veszélyeket.

Ez a dokumentum a gyártó által készített eredeti felhasználói kézikönyv fordítása.

A terméket a felhasználónak kell rendszeresen karbantartania (tisztítania), vagy a felhasználó költségére erre szakosodott szerviznek kell lennie. Ha a használati útmutató nem tartalmaz információt a szükséges ciklikus karbantartási vagy szervizelési műveletekről, akkor rendszeresen, legalább hetente értékelni kell a termék fizikai állapotának eltérését egy fizikailag új terméktől. Ha bármilyen eltérést észlel vagy talál, azonnali karbantartási (tisztítási) vagy szervizelési műveletet kell végezni. Ha nem végzik el a megfelelő karbantartást (tisztítást), és nem reagálnak az észlelt állapotkülönbségre, a termék maradandó károsodását okozhatja.

A kezes nem vállal felelősséget a gondatlanságból okozott károkért

A készüléket az EU-országokban engedélyezték, ezért CE jelöléssel látták el. Minden szükséges dokumentáció elérhető a www.elektro-nyakorvek.hu weboldalon. A műszaki paraméterek, tulajdonságok és nyomtatási hibák változtatása fenntartva.

Szervizközpont és disztribúció

Reedog, sro

Sedmidomky 459/8 101 00

Praha 10

Telefon: +36 21 300 7514

E-mail: info@elektro-nyakorvek.hu