

# ROLA PetPal

## Chytrý společník s AI



## BEZPEČNOSTNÍ INFORMACE

- Přečtěte si prosím pozorně uživatelskou příručku před prvním použitím a uschovejte ji na bezpečném místě.
- Rozmontovat produkt mohou jen odborní technici.
- Před prvním použitím odstraňte ochrannou fólii.
- Nepokládejte zařízení na místa, ze kterých by mohl spadnout (stoly, skříně).
- Nepoužívejte zařízení v blízkosti otevřeného ohně, křehkých nebo hořlavých věcí.
- S produktem neházejte a nekopejte do něj.
- Nepoužívejte zařízení na mokrých podlahách (v kuchyni či v koupelně).
- Používejte pouze během okolních teplot od - 10 do 45 stupňů Celsia.
- Ujistěte se, že má zařízení přístup k WI-FI síti.
- Nepokládejte na zařízení těžké nebo ostré předměty.
- Nedovolte vašim domácím mazlíčkům kousat dráty zařízení.
- Jakékoliv zacházení se zařízením, které odporuje instrukcím obsaženým v tomto manuálu, mohou způsobit zničení zařízení
- Hlavní část zařízení nesmí mít ponořena do vody.



Naskenujte QR kód a stáhněte si ROLA aplikaci.

## OBSAH BALENÍ

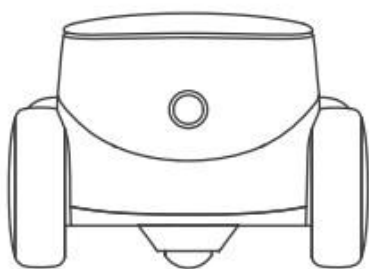

ROLA PetPal



Zásobník



Adaptér

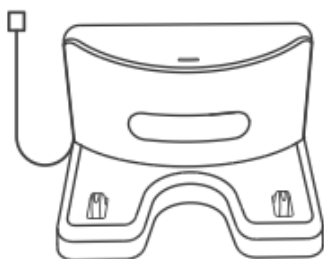

Nabíjecí stanice

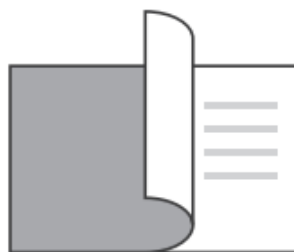

Uživatelský manuál



Špendlík

## POPIS PRODUKTU

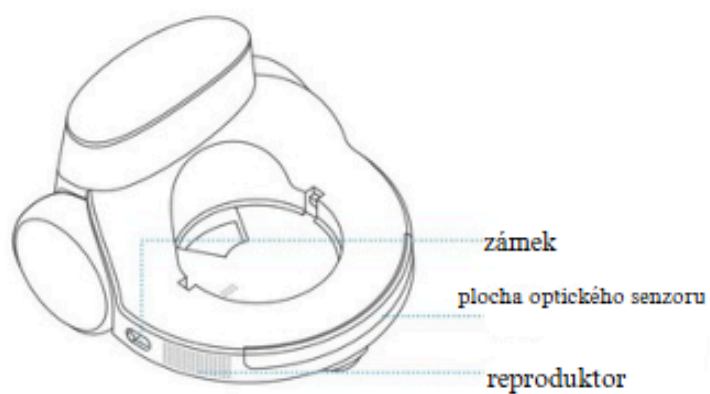
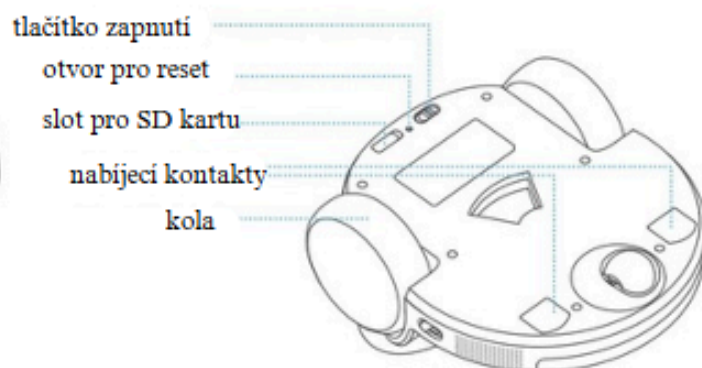
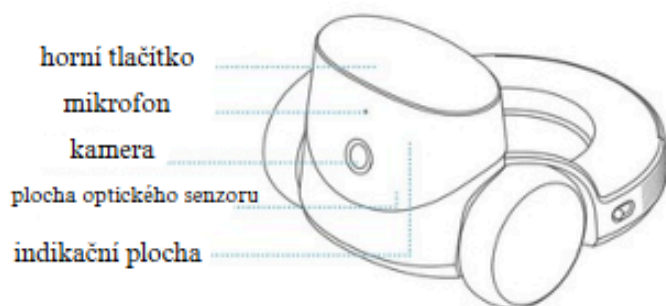

slot pro kabel

protiskluzová samolepka  
na nabíjecí stanici

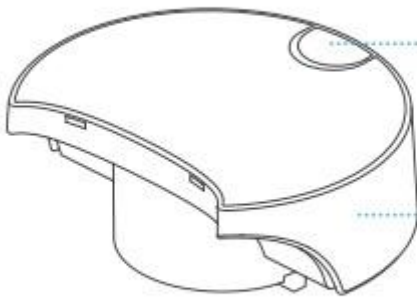
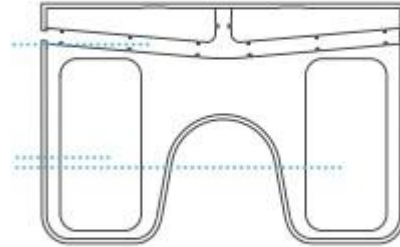

bezpečnostní spínač

zásobník

## INSTRUKCE K POUŽITÍ

### 1. Zapnutí a vypnutí zařízení

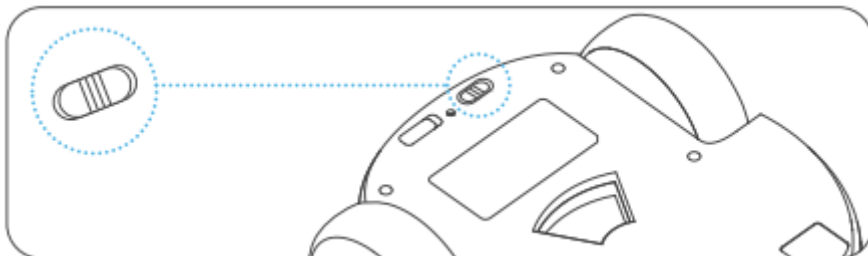

přepněte vypínač ON pro zapnutí robota  
přepněte vypínač OFF pro vypnutí robota

### 2. Reset zařízení

Použijte špičku špendlíku, stiskněte a držte tlačítko uvnitř otvoru pro reset více než 5 sekund - do doby, než zařízení vydá zvuk úspěšného resetování.

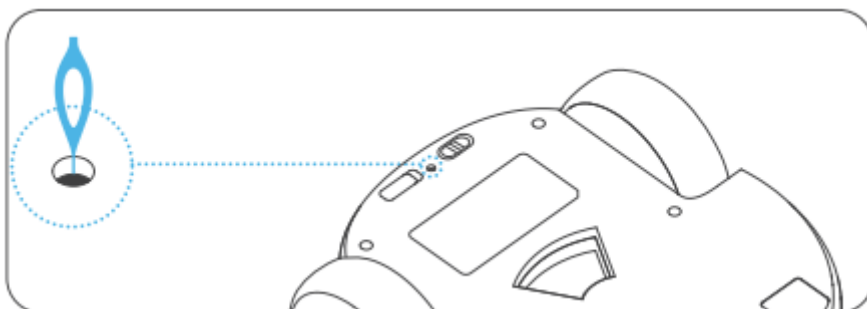

\* Poznámka: Reset zařízení nesmaže paměťovou kartu. SD kartu můžete naformátovat skrze aplikaci.

### 3. Stisknutím horního tlačítka - "tlačítko tlapy" - můžete zavolat správci Aplikace

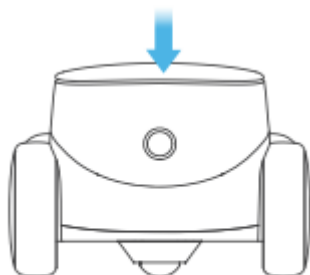

#### 4. Výměna příslušenství

(1) Před výměnou příslušenství je potřeba otevřít zámky na obou stranách robota.

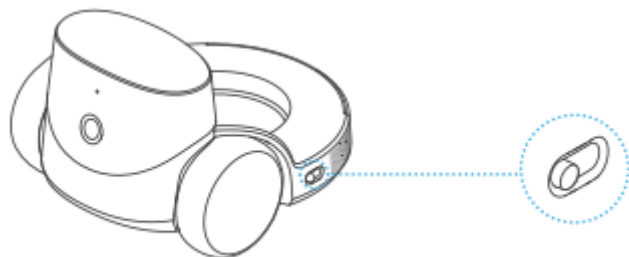

(2) Zarovnejte příslušenství s koncovou drážkou a připevněte. Ujistěte se, že nic neblokuje kontakt mezi robotem a příslušenstvím.

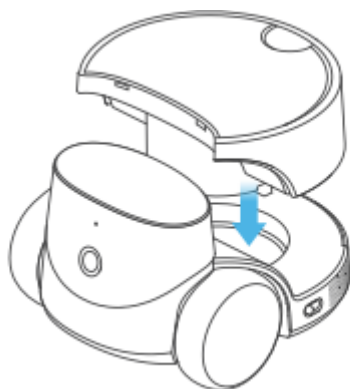

(3) Po umístění zatlačte příslušenství dolů a uzamkněte jej.

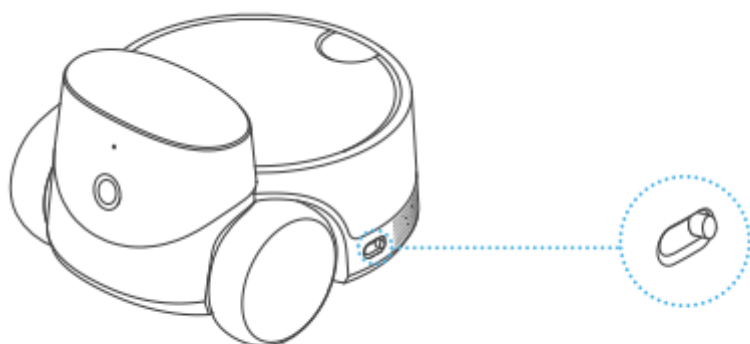

## INSTRUKCE K NABÍJECÍ STANICI

1. Vložte USB nabíjecí kabel do slotu v základně a ujistěte se, že nabíjecí stanice se dotýká země.

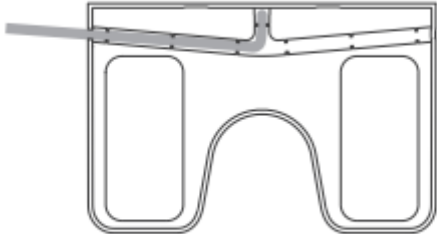

2. Sundejte z nabíjecí stanice ochranný film a umístěte nabíjecí stanici ke stěně, jak je znázorněno na obrázku níže.

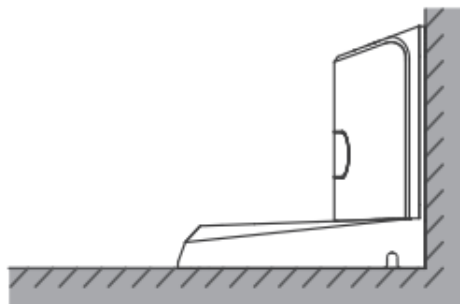
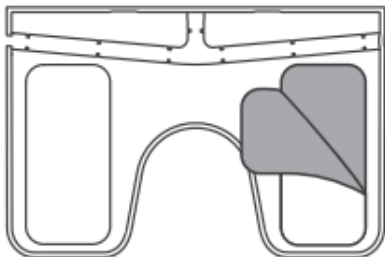

3. Když je nabíjecí stanice zapnutá a robot se nabíjí, modrý indikátor začne blikat. Pokud se nenabíjí nebo už je plně nabitý, modrý indikátor svítí stálým světlem.

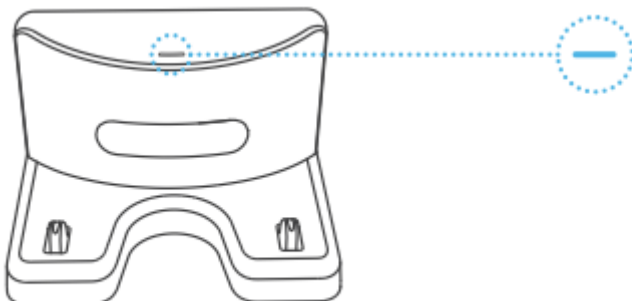



4. Ujistěte se, že před nabíjecí stanicí je volný prostor - 1,5 metru zepředu a 1m z pravé i z levé strany - aby se robot mohl volně do nabíjecí stanice sám vrátit.

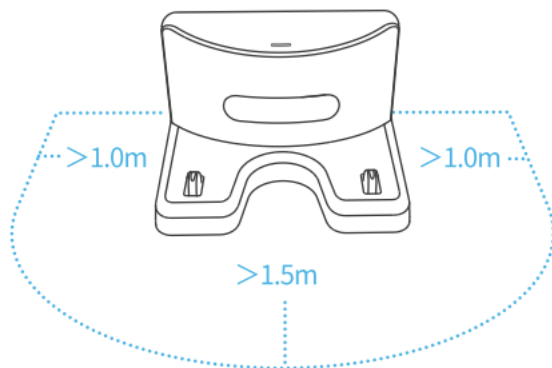

5. Když se robot správně nabíjí v nabíjecí stanici, stav jeho baterie bude znázorněn barvou jeho předního světýlka.

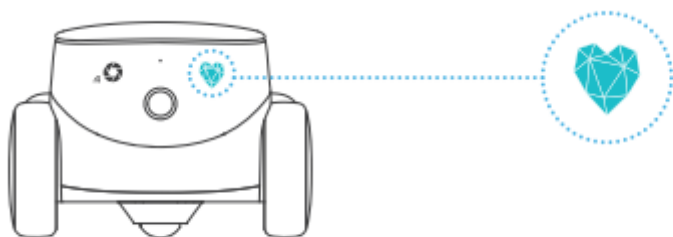

červené světlo: baterie je nabitá na méně než 20%



oranžové světlo: baterie je nabitá mezi 20% a 50%



zelené světlo: baterie je nabitá více než na 50%

## INSTRUKCE K PŘIHOJENÍ K SÍTI

1. Poté, co se robot zapne, začnou blikat kontrolky  . Robot vstoupil do režimu párování.

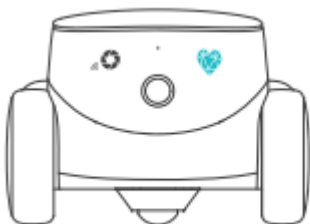

2. Stáhněte si aplikaci ROLA, klikněte na "+" v levém horní rohu a postupujte podle instrukcí ke spárování robota se sítí wi-fi. Je nutné vyplnit správný název wi-fi sítě a heslo k wi-fi síti. Poté, co se na robota vygeneruje QR kód, naskenujte jej telefonem cca ze vzdálenosti 15 cm.

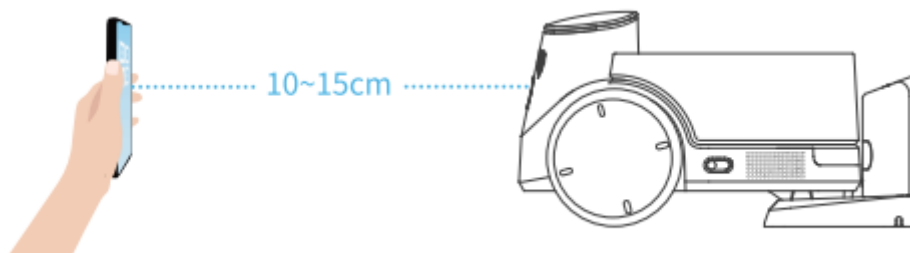

3. Když je robot úspěšně připojen k wi-fi síti, zazní zvuk úspěšného propojení a aplikace vás upozorní, že párování proběhlo úspěšně.  
Pozn.: Pokud provádíte párování během toho, co je robot v nabíjecí stanici, máte jistotu, že robot bude mít na proces párování po celou dobu dostatečnou baterii.

## **SPECIFIKACE A PARAMETRY**

Název produktu: ROLA Pet Companion Robot

Model: ROLA PetPal

Rozměry: 192 x 171,3 x 120 mm

Váha celkem: 846g

Váha hlavní jednotky: 525g

Váha zásobníku: 180g

Váha nabíjecí stanice: 141g

Váha pamlskového modulu: 360g

Váha hracího modulu: 254g

Materiál: ABS + PC

Rozlišení: 2,5 K

Úhel kamery: 135 stupňů

Noční vidění: ano

Funkce: 2W

Reproduktor: 1,5m/s

Typ motoru: převodový motor, 15 stupňů

Maximální výška překážky: 15 mm

Provozní hluk: 56,4 db - 63,7 db

Způsob dobíjení: infračervené

Kapacita baterie: 3500mAH

Doba nabíjení: 2,5h

Výdrž baterie: 2 - 8 hodin

Jmenovitý výkon adaptéru: 10W

Jmenovitý výkon robota: 1,2W (když je zařízení připojené k internetu a kamera není zapnutá)

Podpora rozšířené paměti: 16G - 256 G

Formát souboru: MP4

Podporuje robot náhradní moduly: ano

Přístroj byl schválen pro použití v zemích EU a je proto opatřen značkou CE.  
Veškerá potřebná dokumentace je k dispozici na webových stránkách:  
[www.elektro-objky.cz](http://www.elektro-objky.cz)

Změny technických parametrů, vlastností a tiskové chyby vyhrazeny.

**Servisní středisko a distribuce**

Reedog, s.r.o.

Sedmidomky 459/8

101 00 Praha 10

Tel: +420 216 216 106

Email: [info@elektro-objky.cz](mailto:info@elektro-objky.cz)