

VBP 25/1300 INOX

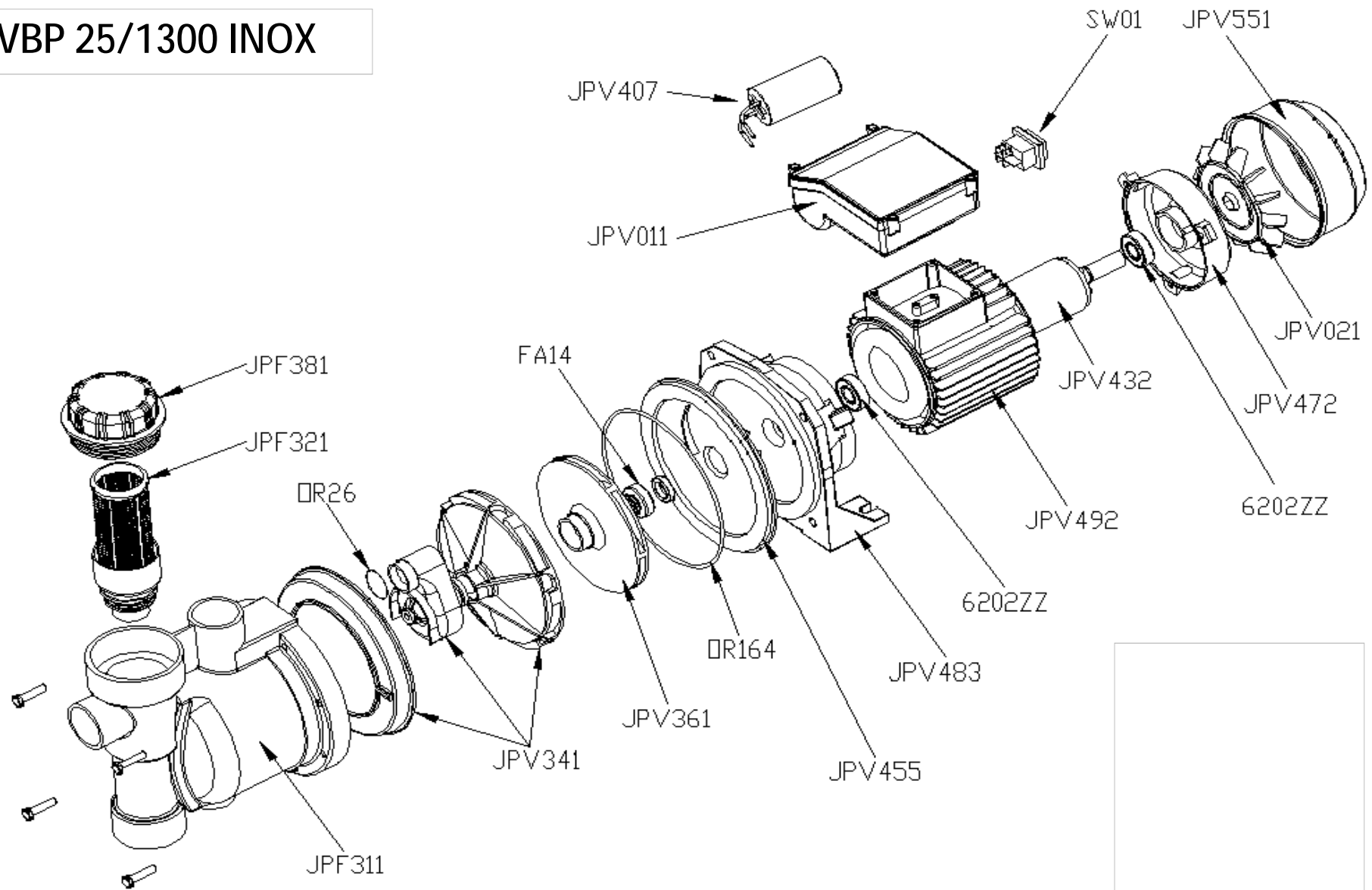

Housework VBP25/1300 Inox

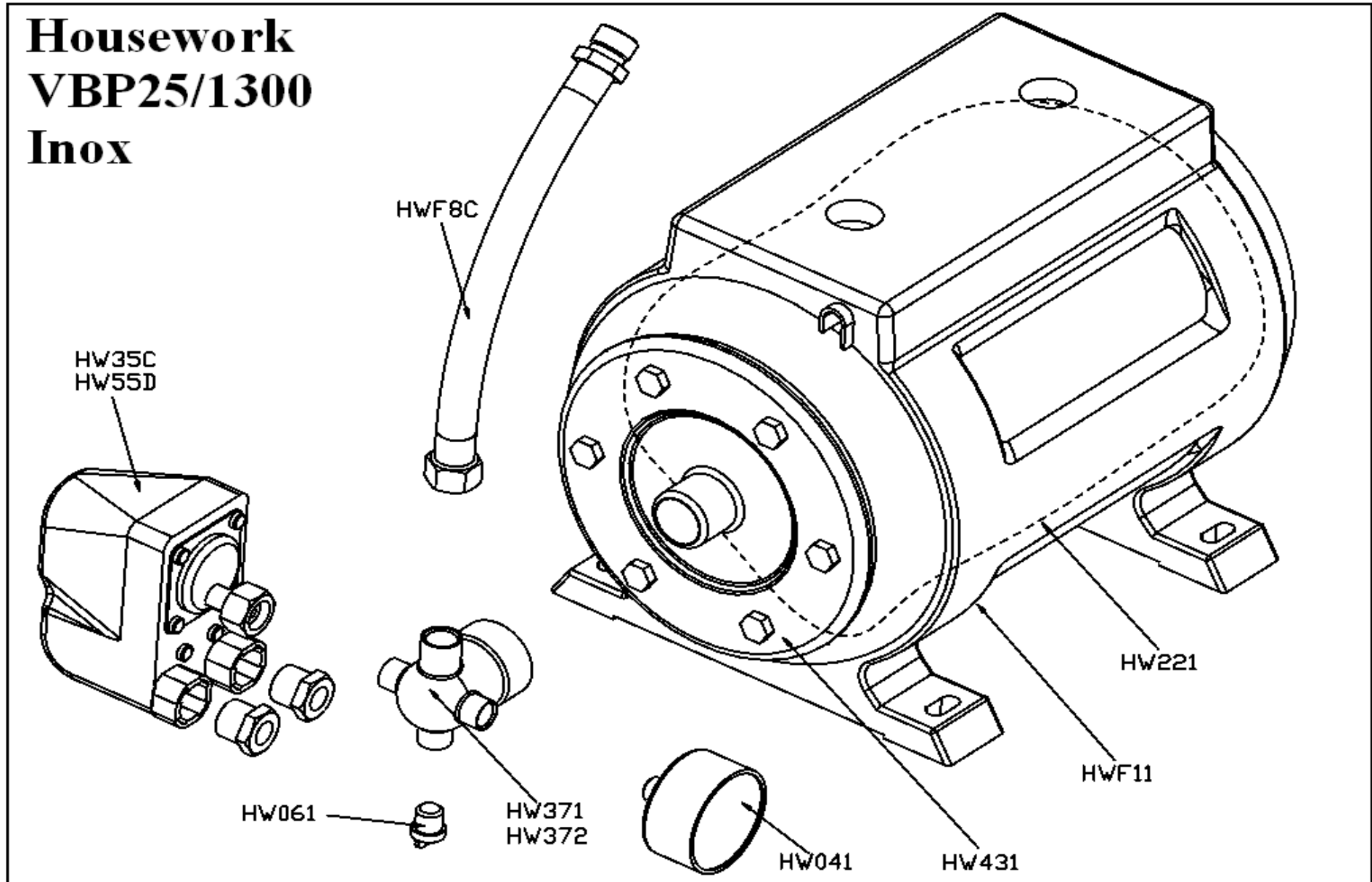

Típus

VBP25/1300

Inox



Elpumps Kft.
Fehérgyarmat, Szatmári u. 21.
Tel.: +36-44/510-530
Fax.: +36-44/510-535
E-mail.: info@elpumps.hu
Home Page: www.elpumps.hu

Sorszám	Megnevezés	Rendelési kód	Súly	Darabszám	Ár	Megjegyzés	Kép
1.	Szivattyúház	JPF311	750	1		Műanyag ház, 1" csatlakozásokkal, beépített szűrőházzal, szűrőbetét, és zárócsavarok nélkül.	
2.	Szűrőbetét	JPF321	40	1		Szűrő a JPF311-es házban	
3.	Szűrőház zárófedél	JPF381	80	1		Plexi fedél a szűrőház zárásához	
4.	„O” gyűrű 62*5	OR62	X	1		Tömítés a szűrőház zárófedél alá	X
5.	Csavar		X	1		Szűrőház alatti nyílás zárására.	X
6.	„O” gyűrű 42*3,5	OR42	X	1		Tömítés a szűrőház alatti nyílásnál.	X
7.	Csavar		X	1		Víz leeresztő nyílás zárására.	X
8.	„O” gyűrű 24*3	OR24*3	X	1		Tömítés a víz leeresztő nyílásnál.	X
9.	„O” gyűrű 26*2	OR26	X	1		Injektor szívórészén lévő tömitőgyűrű.	X
10.	Diffuzor	JPV341	220	1		Szivattyúházban lévő műanyag elem, pörgésgátlóval.	
11.	Lapátkerék	JPV361	110	1		Átm. 130 mm-es, 6 szárnyú zárt, műanyag lapátkerék. Szármagasság: 6.2 mm	
12.	Csavar anya		X	1		M10 A2, lapátkerék rögzítő anya.	X
13.	Alátét		X	1		10 A2-es lapátkerék rögzítő anya alatti rugós alátét	X
14.	Alátét		X	1		10 A2-es lapátkerék rögzítő anya alatti alátét	X
15.	Retes		X	1		4*4*10 – es retesz	X
16.	Axiál tömítés	FA14	16	1		Kerámiabetétes tömítés 14-es tengelyre	
17.	„O” gyűrű 164*3,5	OR164	X	1		Szivattyúház és a motor első pajzs közötti tömítés.	X
18.	Szórótárcsa		X	1		Szivattyúház és a motor első pajzs között a motortengelyen lévő gumi elem.	X
19.	Motor első pajzs	JPV483	550	1		Hajtás oldali alumínium motorpajzs. 8db M6-os menettel a szivattyúház felfogatás számára.	
20.	Csavar		X	6		M6*25 A2 bkny. Csavar.	X
21.	Fogantyú	JPV035	100	1		Öntött műanyag fül.	
22.	Csavar		X	2		M6*40 A2 bkny. csavar.	X
23.	Alátét		X	10		6-os A2 alátét	X
24.	Csavar anya		X	2		M6 A2 anya	X
25.	Hátlap betét	JPV455	160	1		Hidraulika teret lezáró préselt inox lemez.	
26.	Csapágó	6202ZZ	47	2		Golyós csapágó	X























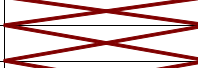

Típus

VBP25/1300

Inox

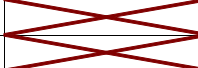

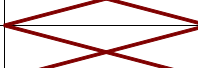
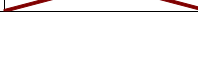
Elpumps Kft.
Fehérgyarmat, Szatmári u. 21.
Tel.: +36-44/510-530
Fax.: +36-44/510-535
E-mail: info@elpumps.hu
Home Page: www.elpumps.hu

Sorszám	Megnevezés	Rendelési kód	Súly	Darabszám	Ár	Megjegyzés	Kép
27.	Forgórész	JPV432	1600	1		247 mm tengelyhosszúságú, 54,4 mm átm., 90mm hosszúságú vasmaggal.	
28.	Egyesített állórész	JPV492	4500	1		1300 w-os tekercs, átm. 110 mm, 90mm hosszúságú vasmaggal, bordázott alumínium házban.	
29.	Talp			1		Egyesített állórészbe becsavart talp.	
30.	Hullámos alátét			1		Rugós alátét a 6202-es csapágyhoz	
31.	Hátsó pajzs	JPV472	180	1		Hajtás ellen oldali alumínium pajzs.	
32.	Csavar			4		M5*138 összefogó csavar.	
33.	Ventilátor	JPV021	25	1		Műanyag ventilátor lapát, lapolt tengelyre.	
34.	Ventilátor búra	JPV551	160	1		Hűtő ventilátor burkolata.	
35.	Kondenzátor ház	JPV011	160	1		Elektromos szerelvényeket tartalmazó műanyag doboz.	
36.	Csavar			6		4*14-es műanyag csavar	
37.	„O” gyűrű 140*1,5	OR140		1		140*1,5 „O”gyűrű	
38.	Kapcsoló	SW01	18	1		16A/250V piros billenő kapcsoló	
39.	Kondenzátor	JPV407	110	1		20uF/400V -os kondenzátor	
40.	„O” gyűrű 32*2,5	OR32		1		32*2,5 „O” gyűrű a kondenzátoron	
41.	Kondenzátor lefogatás			1		Kondenzátor rögzítő műanyag lemez	
42.	Kábelsaru			8		TYCO 160252-1 terminál	
43.	Zsugorcso			8		TYCO 160252-1 terminál szigetelésére.	
44.	Csatlakozó kapocs			1		Vezetékek csatlakozásához.	
45.	Csavaranya			6		M4 sárgaréz anya	
46.	Alátét			6		4-es sárgaréz alátét	
47.	Csavar			7		M4*8 keresztornyú csavar	
48.	Alátét			4		4-es alátét	
49.	Alátét			1		4-es rugós alátét	
50.	Alátét			1		4-es külső fogazású alátét	
51.	Kábelsaru			4		TYCO 5-160432-4 terminál	
52.	Zsugorcso			4		TYCO 5-160432-4 terminál szigetelésére.	
53.	Vezeték			1		cca. 40mm hosszú 1-es kék színű vezeték	
54.	Vezeték			1		cca. 60mm hosszú 1-es fekete színű vezeték	
55.	Kábel rögzítő bilincs			1		Bekötő kábel rögzítés a kapcsolóházban.	
56.	Tömszelence			1		Bekötő kábel tömítés és rögzítés a JPV kapcsolóházban.	
57.	Elektromos kábel H07 RNF 3x1			1		1,5m hosszúságú , H07RNF 3*1 kábel öntött dug-villával	

Típus

VBP25/1300

Inox



Elpumps Kft.
Fehérgyarmat, Szatmári u. 21.
Tel.: +36-44/510-530
Fax.: +36-44/510-535
E-mail.: info@elpumps.hu
Home Page: www.elpumps.hu

Sorszám	Megnevezés	Rendelési kód	Súly	Darabszám	Ár	Megjegyzés	Kép
58.	Kulcs		70	1		Műanyag kulcs a szűrőház zárófedélhez	
59.	Tartály	HWF11	4000	1		24-es inox tartály, műanyag talpazzal, pánttal. Komplet, szerelve.	
60.	Csavar		 	8		4*20-as műanyag csavar	
61.	Gumizsák	HW221	500	1		EPDM gumizsák 24-es tartályba.	
62.	Csatlakozó karima	HW431	260	1		Inox előlap a 24-es tartályhoz, 1" külső menettel.	
63.	Csavar		 	6		M8*12 A2 híf. csavar	
64.	Alátét		 	6		8-as A2 alátét	
65.	Szelepház		 	1		24 mm hosszú sárgaréz ház.	
66.	„O” gyűrű 7*2	OR7	 	1		Tömítés a szelepházon.	
67.	Szelep		 	1		Motorszelep.	
68.	Csavar anya		 	1		5/32 32 menet/coll menetű sárgaréz anya.	
69.	Alátét		 	7		8-as alátét.	
70.	Alátét		 	1		külső átm 34 mm-es préselt alátét a szelepházra.	
71.	Szelep takaró		 	1		Műanyag takarólemez a tartály hátoldalán.	
72.	Nyomásmérő óra	HW041	50	1		6 baros nyomásmérő óra	
73.	Nyomáskapcsoló	HW35C	400	1		Nyomáskapcsoló 3/8-os menettel, gumigyűrűs tömítéssel.	
74.	Nyomáskapcsoló	HW55D	400	1		Nyomáskapcsoló 1/4-es menettel, laptömítéssel.	
75.	Dugó	HW061	5	1		Víz leeresztő műanyag csavar a bronz elosztóidombban.	
76.	Bronz csatlakozó	HW371	150	1		Elosztóidom a gumigyűrűs tömítésű 3/8" HW35C nyomáskapcsolóhoz.	
77.	Bronz csatlakozó	HW372	150	1		Elosztóidom a laptömítésű 1/4" HW55D nyomáskapcsolóhoz.	
78.	Flexibilis cső	HWF8C	120	1		180 mm hosszú flexibilis cső, 1/2"-os külső menettel és 1/2"-os hollandierrel.	
79.	Közcsavar		 	1		Szűkítő 1/4"-ról 1/2"-ra.	
80.	Tömítés		 	2		Külső átm. 18 mm-es, belső átm. 10 mm-es tömítés.	
81.	Elektromos kábel H07 RNF 3x1		 	1		0.95m hosszúságú, H07RNF 3*1 kábel.	
82.	Kábelsaru		 	2		TYCO 60725-1 terminál	
83.	Érvéghüvely		 	2		E113-1,5 szigetelt érvéghüvely.	
84.	Csavar		 	2		M8*25 híf. Csavar	
85.	Csavaranya		 	6		M8-as csavaranya	

Típus



VBP25/1300 Inox

Elpumps Kft.
Fehérgyarmat, Szatmári u. 21.
Tel.: +36-44/510-530
Fax.: +36-44/510-535
E-mail.: info@elpumps.hu
Home Page: www.elpumps.hu

Sorszám	Megnevezés	Rendelési kód	Súly	Darabszám	Ár	Megjegyzés	Kép
86.	Adattábla		 	1		70*50-es ezüst tábla a gép paramétereivel.	
87.	Adattábla		 	1			
88.	Típus matrica		 	1			
89.	Jótállási jegy		 	1		VBP25/1300 Inox garancia papír.	
90.	Használati utasítás		 	1		VBP25/1300 Inox gépkönyv.	
91.	Doboz		 	1		280mm * 530mm * 570mm-as papírdoboz	

Típus

**VBP25/1300****Inox**

Elpumps Kft.
Fehérgyarmat, Szatmári u. 21.
Tel.: +36-44/510-530
Fax.: +36-44/510-535
E-mail.: info@elpumps.hu
Home Page: www.elpumps.hu

Sorszám	Megnevezés	Rendelési kód	Súly	Darabszám	Ár	Megjegyzés	Kép
1.	Szivattyúház	JPF311	750	1		Műanyag ház, 1" csatlakozásokkal, beépített szűrőházzal, szűrőbetét, és zárócsavarok nélkül.	
2.	Szűrőbetét	JPF321	40	1		Szűrő a JPF311-es házban	
3.	Szűrőház zárófedél	JPF381	80	1		Plexi fedél a szűrőház zárásához	
4.	„O” gyűrű 26*2	OR26	 	1		Injektor szívórészén lévő tömítőgyűrű.	
5.	Diffuzor	JPV341	220	1		Szivattyúházban lévő műanyag elem, pörgésgátlóval.	
6.	Lapátkerék	JPV361	110	1		Átm. 130 mm-es, 6 szárnyú zárt, műanyag lapátkerék. Szárnymagasság: 6.2 mm	
7.	Axiál tömítés	FA14	16	1		Kerámiabetétes tömítés 14-es tengelyre	
8.	„O” gyűrű 164*3,5	OR164	 	1		Szivattyúház és a motor első pajzs közötti tömítés.	
9.	Motor első pajzs	JPV483	550	1		Hajtás oldali alumínium motorpajzs. 8db M6-os menettel a szivattyúház felfogatás számára.	
10.	Fogantyú	JPV035	100	1		Öntött műanyag fül.	
11.	Hátlap betét	JPV455	160	1		Hidraulika teret lezáró préselt inox lemez.	
12.	Csapágy	6202ZZ	47	2		Golyós csapágy	
13.	Forgórész	JPV432	1600	1		247 mm tengelyhosszúságú, 54,4 mm átm., 90mm hosszúságú vasmaggal.	
14.	Egyesített állórész	JPV492	4500	1		1300 w-os tekercs, átm. 110 mm, 90mm hosszúságú vasmaggal, bordázott alumínium házban.	
15.	Hátsó pajzs	JPV472	180	1		Hajtás ellen oldali alumínium pajzs.	
16.	Ventilátor	JPV021	25	1		Műanyag ventilátor lapát, lapolt tengelyre.	

17.	Ventilátor búra	JPV551	160	1		Hűtő ventilátor burkolata.	
18.	Kondenzátor ház	JPV011	160	1		Elektromos szerelvényeket tartalmazó műanyag doboz.	
19.	Kapcsoló	SW01	18	1		16A/250V piros billenő kapcsoló	
20.	Kondenzátor	JPV407	110	1		20uF/400V -os kondenzátor	
21.	Tartály	HWF11	4000	1		24l-es inox tartály, műanyag talpazattal, pánttal. Komplet, szerelve.	
22.	Csavar		4000	8		4*20-as műanyag csavar	
23.	Gumizsák	HW221	500	1		EPDM gumizsák 24l-es tartályba.	
24.	Csatlakozó karima	HW431	260	1		Inox előlap a 24-es tartályhoz, 1" külső menettel.	
25.	Nyomásmérő óra	HW041	50	1		6 baros nyomásmérő óra	
26.	Nyomáskapcsoló	HW35C	400	1		Nyomáskapcsoló 3/8-os menettel, gumigyűrűs tömítéssel.	
27.	Nyomáskapcsoló	HW55D	400	1		Nyomáskapcsoló 1/4-es menettel, laptömítéssel.	
28.	Dugó	HW061	5	1		Víz leeresztő műanyag csavar a bronz elosztóidomban.	
29.	Bronz csatlakozó	HW371	150	1		Elosztóidom a gumigyűrűs tömítésű 3/8" HW35C nyomáskapcsolóhoz.	
30.	Bronz csatlakozó	HW372	150	1		Elosztóidom a laptömítésű 1/4" HW55D nyomáskapcsolóhoz.	
31.	Flexibilis cső	HWF8C	120	1		180 mm hosszú flexibilis cső, 1/2"-os külső menettel és 1/2"-os hollandierrel.	